

iRobot[®]
Roomba[®]
Robotdammsugare

700-serien
Bruksanvisning



Bästa Roomba-ägare!

Tack för att du har köpt en iRobot Roomba dammsugarrobot. Du går med i en mycket speciell gemenskap – 5 miljoner personer globalt och ett ökande antal människor – som upptäcker precis hur användbart, praktiskt och enkelt det är att ha en hushållsrobot. Det finns faktiskt ägare som brukar tycka om sina Roomba så mycket att de till och med givit dem smeknamn.

Vi har också en stor passion för våra robotar. Inte förvånande, med tanke på att tillverka robotar är allt vi någonsin gjort under våra lite mer än 20 år inom branschen.

Nu är du förmodligen otålig att prova din Roomba, men det är värt att ta en snabb titt i denna handbok först. På det sättet blir det ännu enklare att använda den och det sparar dig ännu mer tid.

Jag hoppas att du ska få många trevliga upplevelser med din Roomba och på hela teamets vägnar, tack för att du valde iRobot.

Bästa hälsningar



Colin Angle
Ordf., V.D. och grundare, iRobot Corporation

Ta hand om din iRobot Roomba

Varje liten del hjälper till

För bästa resultat, använd den ofta! Efter varje användning, töm behållaren och rengör filtret. Borstarna gör en massa hårt arbete, så precis som med en hårborste, varje vecka eller så är det bäst att ta ut dem och ta bort håret och luddet som samlas runt dessa och under borstens lager (se teckningar i avsnittet "Grundläggande underhåll").

Förläng batteriets livscykel genom att ladda upp det så fort som möjligt och genom att förvara din Roomba inkopplad. Vid långtidsförvaring ska batteriet tas ut och förvaras på en sval och torr plats.

Säkerheten främst Eftersom din Roomba innehåller elektriska delar får den inte sättas i vatten eller sprayas med vatten – rengör endast med en torr trasa. Innan du använder din produkt för första gången var god läs de viktiga säkerhetsanvisningarna i slutet av denna handbok.

Hur du kommer igång

Innan du börjar använda din Roomba, vänd den upp och ned och drag bort batteriets rivetikett. Använd Home Base™ (basstationen) för att ladda batteriet över natten.

Förbereda ditt städ område

Din Roomba är ganska bra på att ta sig runt, men den behöver lite hjälp. Mattfransar är inget problem, men plocka undan lösa föremål och kablar. Vanligt damm, smuts och grus är vad den är avsedd för, men undvik allt vått,

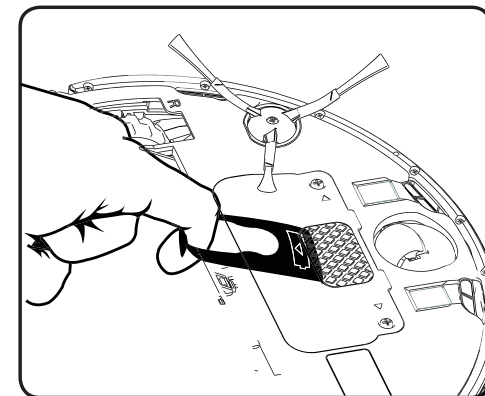

Förbereda Roomba

Ställ först in basstationen - Home Base™. För att hålla din Roomba på "rätt spår", ställ in Virtual Wall® eller Auto Virtual Wall (automatiska virtuella väggar), som blockerar områden, eller Virtual Wall® Lighthouses™ (endast modeller 780 och uppåt), för att aktivera städning rum-till-rum.

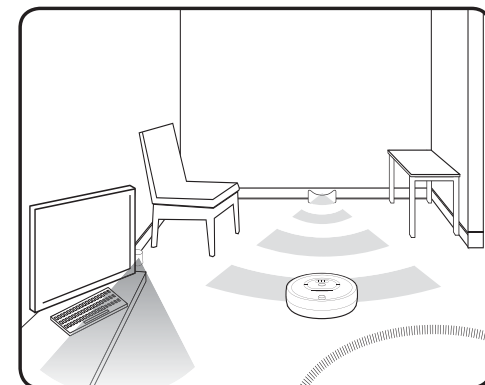

Klar att köra!

Om du har en sådan, ställ in din trådlösa manövercentral eller din fjärrkontroll. Eller, starta bara upp din Roomba manuellt:

- Tryck på CLEAN en gång för att starta den. Du kommer att höra ett pipande ljud och CLEAN-knappen tänds. Se sidan 7 för inställning av klockan.
- Tryck på CLEAN igen för att börja en städningscykel.
- När den står på Home Base tryck bara på CLEAN
- För att pausa under städning, tryck på CLEAN.
- För att fortsätta, tryck på CLEAN igen.
- För att stänga av, tryck och håll ner CLEAN-knappen tills lamporna släcks.

Sedan kan du bara gå iväg och låta Roomba börja jobba.



Rengöringslägen och mönster

Roomba använder sig av iAdapt™ RCT (Responsive Cleaning Technology), som är ett avancerat, patentskyddat system som består av programvara och sensorer. Med iAdapt kan Roomba övervaka städområdet mer än 60 gånger i sekunden och svara med över 40 olika beteenden för att städa rummet bättre.

Roomba 700 har 3 rengöringslägen du kan välja mellan:

Clean-läge – Roomba beräknar rummets storlek automatiskt och anpassar rengöringstiden därefter.

Spot-läge – Roomba rör sig i en spiral på ca en meter i diameter och återvänder sedan till sin utgångspunkt – en intensiv, lokal rengöring för de där snabba städjobben.

Schemalagt rengöringsläge – Roomba startar från sin Home Base, rengör och återvänder sedan till Home Base för uppladdning.

Golvtytor

Din Roomba fungerar på i stort sett alla ytor – trä, mattor, klinker, plast och linoleum och anpassar sig till olika golvtytor. Den känner automatiskt av trappor och andra branta platser. Den kan köra fast när den stöter på rundade kanter och den kan glida över extremt hala ytor. Mycket mörka golv kan hindra dess sensorer. Roomba är inte utformad för användning utomhus.

Antitrasselsystem

En Roomba fastnar inte i tofsar eller fransar. Om den känner något trassel befriar den sig själv genom att först stanna borstarna automatiskt och sedan rotera dem åt motsatt håll. Det kan höras ett klickande ljud när detta sker.

Home Base (basstation)

Placera Home Base på en hård, jämn yta mot en vägg. Se till att den står minst 1,5 m från alla trappor och att din Roomba har en öppen väg att nå den.

När Roomba har städad klart går den tillbaka till sin Home Base för att laddas. Lampan på Home Base slutar blinka och lyser med fast grönt sken när Roomba får en bra anslutning. Sedan lyser Roombas CLEAN-knapp med gult blinkande sken för att visa att den laddar, och ändrar sig sedan till grönt fast sken när Roomba är fulladdad och redo att städa igen!

Virtual Wall® (virtuell vägg) valfritt tillbehör för alla modeller.

Virtual Wall skapar en osynlig barriär som din Roomba inte passerar. Detta gör det enkelt att begränsa den till ett särskilt rum eller område och förhindra att den kommer för nära något ömtåligt eller farligt.

- Varje Virtual Wall drivs med två C alkalinebatterier (medföljer ej).
- Du kan ställa in Virtual Walls att blockera en öppning på upp till 2 meter. Den skapar en konformad barriär så att strålen gradvis blir bredare.
- För bästa resultat, placera Virtual Wall utanför dörröppningen som du vill blockera. Rikta pilarna på ovansidan mot öppningen.

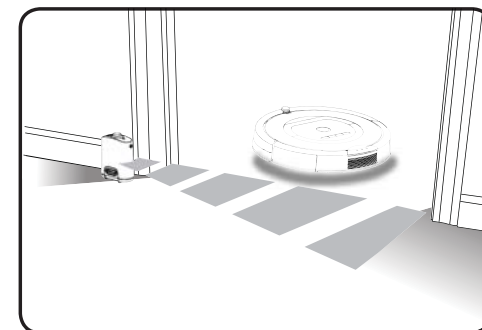

Manuell Virtual Wall

- Sätt på en manuell Virtual Wall för hand i början av rengöringscykeln. Den kommer att stänga av efter 135 minuter. Om strömlampan blinkar grönt betyder det att du behöver nya batterier snart.

Automatisk Virtual Wall

- När en Auto Virtual Wall är ställd på "AUTO"-läge blinkar lampan oavbrutet för att indikera att det läget är aktivt. När batterinivåerna är låga kommer lampan på Virtual Wall att oavbrutet blinka två gånger för att ange att den virtuella väggen behöver nya batterier. När den är i "AUTO"-läge bör batterierna hålla i ca 6 månader. För att spara batterier, ställ den bara på OFF.

Virtual Wall Lighthouse™ (fyr till virtuell vägg) Tillbehör endast till modell 780 och uppåt.

En Virtual Wall Lighthouse kan fungera både som en virtuell vägg (Virtual Wall) och en fyr (Lighthouse).

I Lighthouse-läge hjälper den din Roomba att navigera runt i ditt hem. I Virtual Wall-läge stänger den av områden, som du inte vill ha städade.

Använd bara "Mode Selector" (Lägesväljare) för att göra ditt val. Hur som helst så slår den till och från automatiskt när du sätter igång och stänger av din Roomba. När den är på lyser lampan på toppen.

Varje Virtual Wall Lighthouse kräver två C alkalinebatterier (medföljer ej). En blinkande strömlampa betyder att batterierna snart behöver bytas.



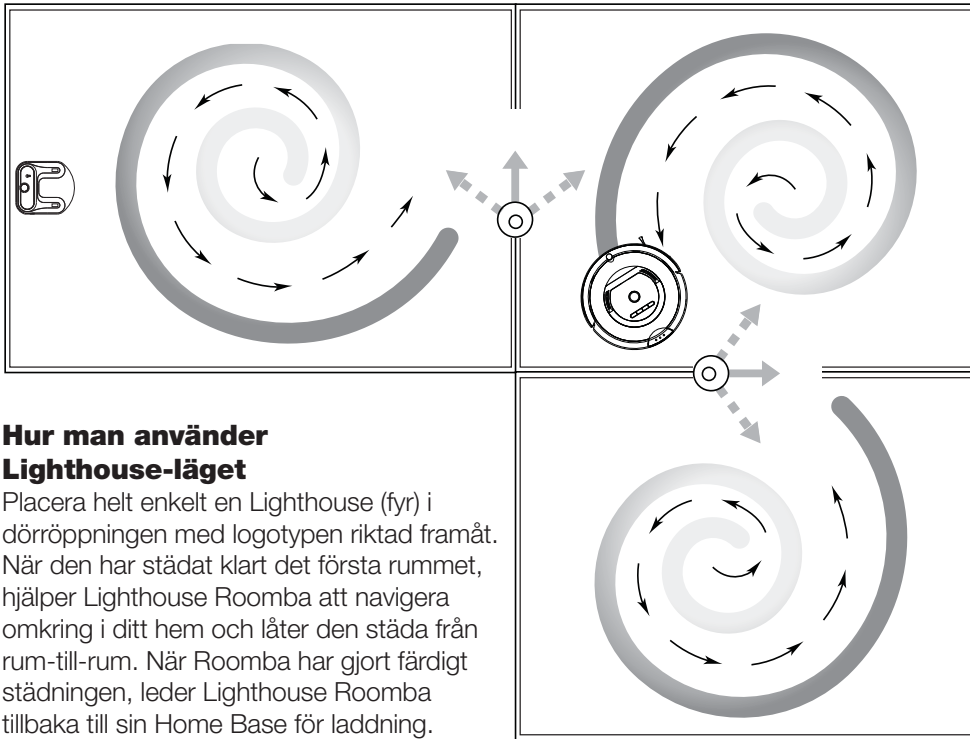

Hur man använder Lighthouse-läget

Placera helt enkelt en Lighthouse (fyr) i dörröppningen med logotypen riktad framåt. När den har städlat klart det första rummet, hjälper Lighthouse Roomba att navigera omkring i ditt hem och låter den städa från rum-till-rum. När Roomba har gjort färdigt städningen, leder Lighthouse Roomba tillbaka till sin Home Base för laddning.

Man kan använda flera Lighthouse och Virtual Wall samtidigt, men undvik att placera dem alltför nära varandra, för nära Home Base, eller nära möbler som kan blockera strålarna. Annars kanske inte din Roomba kan känna igen sina Lighthouse eller återvända till Home Base.

Hur man använder Virtual Wall-läget

I Virtual Wall-läget (virtuell vägg) skapar Lighthouse en osynlig barriär som din Roomba inte passerar. Den stängs av automatiskt när din Roomba stängs av.

Placera helt enkelt Virtual Wall Lighthouse i mitten av dörröppningen. Till skillnad från en Virtual Wall, har en Virtual Wall Lighthouse en avståndsväljare så att du kan reglera längden på barriären – upp till 2 meter – (ett längre avstånd tömmer batteriet snabbare).

Batteriets förvaring och uppladdning





Roomba drivs av ett uppladdningsbart batteri. Innan du använder Roomba första gången måste du ladda batteriet över natten.

- Se till att din Roomba är fullt uppladdad före varje rengöringscykel.
- **För max. batterilivslängd**, förvara alltid din Roomba inkopplad.
- När din Roomba står på Home Base, se till att dess lampa lyser.
- Om du ställer tillbaka Roomba på Home Base/batteriladdaren efter att den varit avstängd under en längre tid, kommer den att starta en specialuppladdning och batteriindikatorn kommer att blinka snabbt. Om möjligt, avbryt inte.
- För långtidförvaring, ladda batteriet fullt, tag bort det och förvara det på en sval och torr plats.

Ta bort batteriet

Om du inte ska använda din Roomba under en längre tid rekommenderar vi att du tar bort batteriet. Du kommer åt batteriet genom att vända upp och ner på Roomba och ta bort de två skruvarna på batteriluckan.

Ikoner i användargränssnittet

Ikön	Vad betyder den?
	Antitrasselindikatorn aktiveras när Roomba är i färd med att befria sig från trassel.
	Smutsupptäckerindikatorn blinkar när smuts upptäcks och ett ihärdigt städmönster initieras.
	Felsökningslampan blinkar när ett problem har uppstått (se sidorna 11 och 12).
	Indikatorn för full behållare (model 770 och uppåt) talar om för dig när behållaren är full och måste tömmas.
	Batteriindikatorn visar batteriets status. Fast rött sken --- batteriet är tomt Blinkande gult sken --- batteriet laddas Fast grönt sken --- batteriet är laddat Snabbt blinkande gult sken --- laddningen behöver "friskas upp".

Fjärrkontroll

Du använder den på samma sätt som fjärrkontrollen för TV:n genom att rikta den mot din Roomba och trycka på knapparna för att starta och stänga av den, styra den och styra funktionerna SPOT och DOCK (...).

- Först installerar du 2 st AA-batterier (medföljer ej).
- Om du använder den nära en "Virtual Wall" eller Home Base, kan den bli förvirrad och inte fungera.

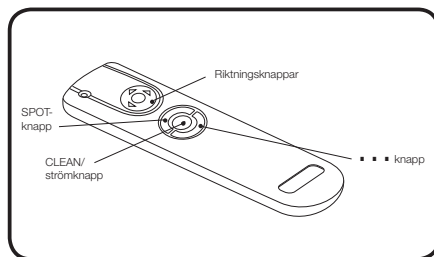

Wireless Command Center (trådlös kontrollpanel)

Valfritt tillbehör för modell 780 och uppåt. Använd den för att sätta igång och stänga av Roomba, schemalägga upp till sju rengöringspass under en vecka och för att styra den.

Schemalägga din Roomba

Detta låter dig tala om för Roomba exakt när den ska städa, även när du är iväg hemifrån. Du kan schemalägga Roomba för städning en gång om dagen, upp till sju dagar i veckan.

Ställa in tiden

1. Sätt på din Roomba genom att trycka på CLEAN.
2. Tryck på CLOCK.
3. Använd DAY, HOUR och MINUTE för att ställa in tiden.
4. Tryck på OK om du vill spara ändringarna. För att avsluta tryck på CLEAN och börja om igen.

Inställning 12/24 tim

Om du vill växla mellan de två vyerna håller du CLOCK nedtryckt tills displayen visas. 12h or 24h. Tryck sedan på CLOCK för att växla och på OK för att spara inställningen.

Roombas klocka kommer att växla tillbaka till standardtidformatet 12 timmar (FM/EM) när batteriet tas ur eller töms väsentligen.

Schemalägga

Du kan schemalägga Roomba att rengöra en gång per dag, upp till sju gånger per vecka.

Du måste ställa in tiden innan du ställer in ett schema.

1. Sätt på din Roomba genom att trycka på CLEAN.
2. Tryck på SCHEMA.
3. Använd DAY, HOUR och MINUTE för att ställa in tiden.
4. Tryck på OK om du vill spara ändringarna. För att avsluta tryck på CLEAN och börja om igen.

Visa en schemaläggning

1. Sätt på din Roomba genom att trycka på CLEAN.
2. Tryck på SCHEMA.
3. Tryck på DAY för att bläddra igenom de schemalagda rengöringstiderna.
4. Tryck på OK för att spara. Tryck på CLEAN för att avsluta och börja igen.

Ta bort ett schema

1. Sätt på din Roomba genom att trycka på CLEAN.
2. Tryck på SCHEMA.
3. Tryck på DAY för att bläddra igenom de schemalagda rengöringstiderna.
4. När den schemalagda tiden du vill ta bort visas i din Roomba, klicka på HOUR tills --:-- visas. Tryck på OK om du vill spara ändringarna.
5. Om du vill ta bort alla schemalagda rengöringar trycker du på DAY i fem sekunder.

Ändra ett schema

1. Sätt på din Roomba genom att trycka på CLEAN.
2. Tryck på SCHEMA.
3. Tryck på DAY för att bläddra igenom de schemalagda rengöringstiderna.
4. När Roomba visar den schemalagda tiden som du vill ändra, trycker du på HOUR- och MINUTE-knapparna för att göra ändringen.
5. Tryck på OK för att spara. Tryck på CLEAN för att avsluta och börja igen.

Lite underhåll räcker långt

För att vårda din Roomba så att den fungerar perfekt är det en bra idé att ge den lite regelbundet underhåll. Var god observera särskilt följande:

- De gula delarna – dessa har utformats för att de ska tas bort och rengöras.
- Om möjligt ska behållaren tömmas och borstarna rengöras efter varje användning.
- Överdriven håransamling kan orsaka beständiga skador på din Roomba eller ditt golv, rengör därför borstlagren och borstklåporna regelbundet.

Viktigt underhåll

Tömning av behållaren

Du bör göra detta efter varje användning. Kontrollera att behållaren satts tillbaka ordentligt i Roomba eftersom den inte kan köras annars.

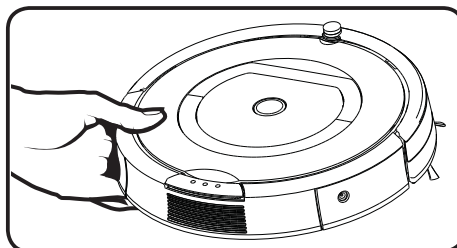

Rengöra de två filtarna

Regelbunden rengöring är viktigt och filtarna bör bytas ut efter flera månaders användning.

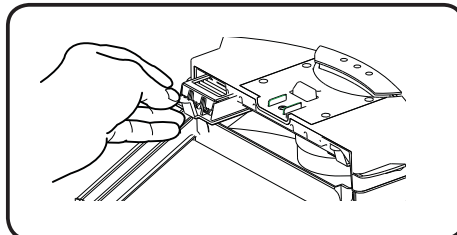

Rengöring av borstar och tillhörande delar

1. Tag bort borstskyddet genom att lyfta i båda gula flikarna.

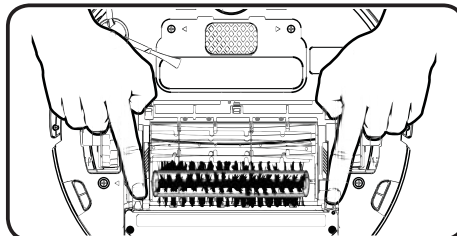

2. Ta bort och rengör de två borstarna och borstlager.

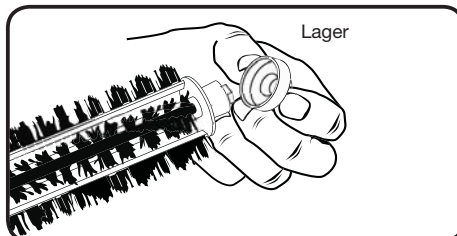

3. Använd medföljande rengöringsverktyg för att enkelt ta bort hår från borsten genom att dra det över borsten.

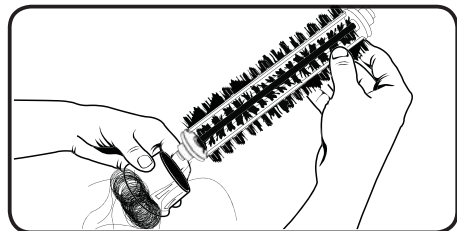

4. För rengöring av sidoborsten behövs en liten stjärnskruvmejsel för att ta bort skruven från mitten. Tag bort borsten, rengör och återmontera.

Rengöring av framhjulet

1. Drag bestämt i framhjulet för att ta bort det.
2. Tag bort allt skräp inuti hjulhåligheten.
3. Tag bort hjulet från dess hållare och torka rent. Drag bestämt för att ta bort axeln och rensa allt hår som snurrats runt den.
4. Återmontera alla delar när du är klar. Kontrollera att hjulet klickar på plats ordentligt.

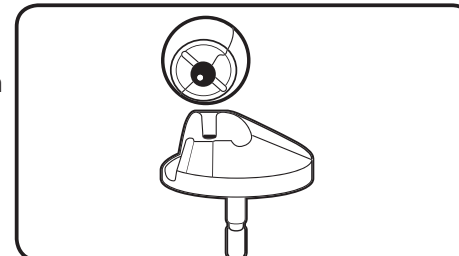
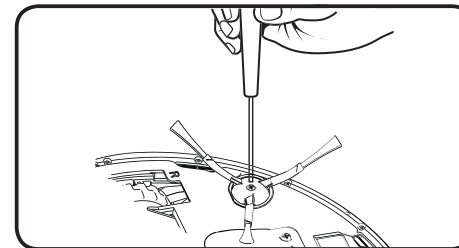

Rengöring av behållarens sensorer (endast modell 770 och uppåt)

Ta bort behållaren och torka av de två optiska sensorerna på behållaren med en ren och torr trasa.

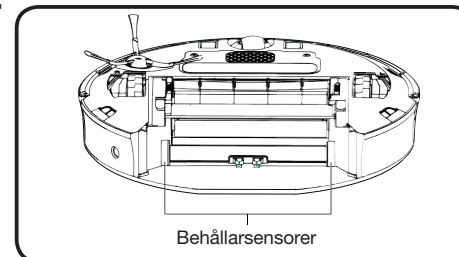

Rengöring av kantsensorer

Torka bara av alla fyra öppningarna till kantsensorerna med en ren, torr trasa.

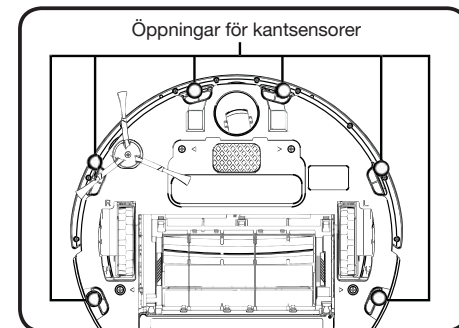

Felsökning

Någon gång kan något gå fel. Men oroa dig inte – det finns ett system som varnar tidigt.

Din Roomba talar om för dig vad problemet är. Felsökningslampan kommer också att blinka. För att repetera ett felmeddelande, tryck bara på CLEAN.

För mer information kan du ladda ner en detaljerad användarhandbok på www.irobot.com

Problem under rengöring

Din Roomba blinkar och säger...	Sannolik orsak	Vad man ska göra
Fel 1. Flytta Roomba till en ny plats och tryck på CLEAN-knappen för att starta igen.	Roomba sitter fast med ett hjul som hänger löst.	Se till att Roombas hjul står stadigt på golvet. Starta på en ny plats.
Fel 2. Öppna Roombas borsthållare och rengör borstarna.	Din Roombas huvudborstar kan inte snurra.	Ta bort och rengör Roombas borstar.
Fel 5. Snurra på Roombas sidohjul för att rengöra.	Din Roombas sidohjul har fastnat.	Rengör Roombas sidohjul. Tryck dem in och ut och bekräfta att båda hjulen kan vridas fritt. Starta på en ny plats.
Fel 6. Flytta Roomba till en ny plats och tryck på CLEAN-knappen för att starta igen.	Din Roombas kantsensorer är smutsiga eller din Roomba hänger över en kant.	Torka din Roombas kantsensorer med en torr trasa. Starta på en ny plats.
Fel 7. Snurra på Roombas sidohjul för att rengöra.	Din Roombas sidohjul har fastnat.	Ta bort hår och skräp från Roombas sidohjul. Tryck in och ut dem och kontrollera att att båda snurrar fritt. Starta på en ny plats.
Fel 9. Knacka på Roombas stötfångare för att rengöra.	Din Roombas stötfångare är hoptryckt eller stötfångarsensorn är smutsig.	Knacka kraftigt på stötfångaren flera gånger för att få bort eventuellt skräp som kan sitta fast på undersidan.
Fel 10. Snurra på Roombas sidohjul för att rengöra.	Din Roombas sidohjul har fastnat eller dess stötfångare upptäcker inte hinder.	Om Roomba snurrar runt på ett ställe, rengör sidohjulen Tryck dem in och ut och bekräfta att båda hjulen kan vridas fritt. Om Roomba inte snurrar runt på ett ställe kan det bero på att den befinner sig i ett mycket stort rum. Använd en Virtual Wall för att skapa ett mindre rengöringsområde.
Var god ladda upp Roomba.	Din Roombas batteri är dött.	Koppla din Roomba till laddaren eller placera den på Home Base för uppladdning.

Problem med laddning

Din Roomba blinkar...	Din Roomba visar...	Din Roomba säger...	Sannolik orsak...	Vad man ska göra
1 blinkning	-	Uppladdningsfel 1	Roombas batteri är inte anslutet.	Kolla att du drog bort fliken från batteriet. Tag bort bottenkåpan på din Roomba för att ta bort och återinstallera batteriet.
2 blinkningar	Fel 2	Uppladdningsfel 2	Din Roomba har ett uppladdningsfel.	Låt din Roomba svalna i åtminstone en timme och försök ladda upp igen.
3 blinkningar	Fel 3	Uppladdningsfel 3	Din Roomba har ett uppladdningsfel.	Återställ Roombas programvara (sid 13) och försök igen.
5 blinkningar	Fel 5	Uppladdningsfel 5	Din Roomba har ett uppladdningsfel.	Återställ Roombas programvara (sid 13) och försök igen.
6 blinkningar	Fel 6	Uppladdningsfel 6	Din Roomba har ett uppladdningsfel.	Låt din Roomba svalna i åtminstone en timme och försök ladda upp igen.
7 blinkningar	Fel 7	Uppladdningsfel 7	Roombas batteri svalnar inte.	Låt din Roomba svalna i åtminstone en timme och försök ladda upp igen.

Valläge för språk

Din Roomba kan visa felsökningsmeddelanden på engelska, franska, tyska, spanska, italienska, holländska, danska, svenska, norska, finska, polska, ryska, portugisiska, japanska, koreanska och kinesiska.

Ställa in språket

Det förvalda språket är engelska. För att ändra detta:

1. Sätt på din Roomba genom att trycka på CLEAN.
2. Tryck och håll ner DOCK-knappen tills den piper och säger det aktuella språket.
3. Släpp upp DOCK.
4. Tryck nu på CLEAN-knappen gång på gång tills du hör önskat språk.
5. Tryck och håll ner CLEAN-knappen för att stänga av Roomba och bekräfta språkvalet.

Hur man återställer programmet

Håll ner CLEAN i tio sekunder. Detta återställer klockan och kan påverka dockningen under de första laddningscyklerna.

Vanliga frågor

Varför roterar sidoborstarna på min Roomba då och då bakåt?

När den fastnat på föremål, såsom mattofsar eller sladdar, kan sidoborsten snurra sakta eller till och med bakåt för att få loss sig själv. Detta kan också hända på mattor med lång lugg. Om den gör detta vid andra tillfällen bör du rengöra borsten.

Varför avger min Roomba då och då ett dunkande ljud?

När borstarna på Roomba träffar på föremål såsom mattofsar eller sladdar, ändrar borstarna kortvarigt riktning för att bli fria. Detta ger ett dunkande ljud. Om du hör något dunkande ljud vid annat tillfälle bör du rengöra huvudborstarna.

Varför saktar min Roomba ner när den närmar sig vissa föremål?

Din Roomba identifierar vanligen föremål snabbt, vilket låter den sakta ner och försiktigt röra vid föremålet med sin stötfångare innan den byter riktning. Emellertid kan den vara mindre effektiv då det gäller att känna av mycket mörka föremål, eller föremål mindre än 5 cm breda.

Viktiga säkerhetsföreskrifter

VARNING: EXPONERA ALDRIG ROOMBAS ELEKTRONIK, BATTERI ELLER BATTERILADDARE.. DET FINNS INGA DELAR INUTI SOM SKA SKÖTAS AV ANVÄNDAREN. SERVICE SKA ENDAST UTFÖRAS AV KVALIFICERAD PERSONAL. VÄNLIGEN KONTROLLERA ATT SPÄNNINGEN FÖR MEDFÖLJANDE BATTERILADDARE ÖVERENSSTÄMMER MED SPÄNNINGEN FÖR ETT STANDARDUTTAG. Var alltid försiktig när du använder din Roomba. För att minska risken för skada, ha dessa säkerhetsföreskrifter i åtanke när du ställer in, använder och utför underhåll på Roomba:

Allmänt

- Läs alla säkerhetsföreskrifter och användarinstruktioner innan du använder Roomba.
- Behåll säkerhetsföreskrifterna och användarinstruktionerna för framtida bruk.
- Ta hänsyn till alla varningar på Roomba, batteri, AC-adapter och i bruksanvisningen.
- Följ alla användarinstruktioner.
- Överlåt all icke-rutinmässig service till iRobot.

Roomba användning

- Roomba får endast användas inomhus.
- Roomba är inte en leksak. Sitt eller stå inte på denna apparat. Småbarn och husdjur bör övervakas när Roomba rengör.
- Rengör endast med en torr trasa. Utsätt inte Roomba för vatten på något sätt.
- Använd inte denna apparat för att plocka upp sådant som brinner eller ryker.
- Använd inte denna apparat för att samla upp spill från blekmedel, målarfärg eller andra kemikalier, eller vätskor.
- Innan du använder denna apparat, plocka upp föremål såsom kläder, lösa papper, snören till rullgardiner eller gardiner, kablar samt ömtåliga föremål. Om apparaten passerar över en elsladd och drar den efter sig, kan det hända att ett föremål kan falla ner från ett bord eller en hylla.
- Om rummet som ska rengöras innehåller en balkong bör en fysisk barriär användas för att förhindra tillgång till balkongen och för att garantera säker användning.

- Ta alltid bort batteriet innan långtidsförvaring eller transport.
- Denna apparat är inte avsedd att användas av personer (inklusive barn) med nedsatta fysiska, sensoriska eller mentala förmågor, eller med bristande erfarenhet eller kunskap, om inte de har getts övervakning eller instruktioner gällande användningen av denna apparat av en person som är ansvarig för deras säkerhet.
- Barn bör övervakas så att de inte leker med apparaten.

Roomba batteripack och laddning

- Uppladdning med endast ett standarduttag. Denna produkt kan inte användas med någon typ av strömriktare. Användning av andra strömriktare kommer omedelbart att upphäva garantin.
- Använd endast batteriladdaren som tillhandahålls av tillverkaren för att ladda denna apparat.
- Använd inte en batteriladdare med en skadad kabel eller stickpropp.
- Ladda endast inomhus.
- Roombas batteriladdare kan skyddas av ett strömökningsskydd i händelse av åskväder.
- Hantera aldrig batteriladdaren med våta händer.
- Koppla alltid bort Roomba från batteriladdaren innan du rengör den.
- Vänligen kontrollera att märkspänningen för medföljande batteriladdare överensstämmer med spänningen för ett standarduttag.

Om du behöver mer hjälp eller tillbehör?

iRobots kundvård, USA

Om du har frågor eller kommentarer om Roomba är du välkommen att kontakta iRobot innan du kontaktar en återförsäljare. Besök vår webbplats www.irobot.com för supportråd, vanliga frågor eller information gällande tillbehör och andra iRobot-produkter. Vi önskar höra från dig!

Om behöver mer hjälp:

- Besök iRobots supportsida www.irobot.com/support
- Ring vår kundtjänst på 877.855.8593

Öppettider för iRobots kundtjänst:

- Måndag–Fredag 09.00–19.00 (Eastern Time)
- Lördag 09.00–18.00 (Eastern Time)

iRobots internationella kundtjänst

Om du vill kontakta en internationell partner nära dig för försäljning och teknisk support, besök www.irobot.com/international.



.....

Försäkran om överensstämmelse

iRobot Roomba ® dammsugarrobot och tillbehör

Tillverkare: iRobot Corporation, 8 Crosby Drive, Bedford, MA 01730, USA

Intygar att Roomba-robotdammsugare tillsammans med modell 17062 och 17063 batteriladdare samt basstationen (Home Base) uppfyller kraven för:

Lågspänningsdirektiv 73/23/EEC med ändring av 93/68/EEC och EMC direktiv 89/336/EEC med ändring av 92/31/EEC.

Det intygas också att Roomba och Roomba SE robotdammsugare samt tillbehör följer följande europeiska standarder:

Årtal för CE-märkning: 2004

EN 60335-1:2002 + A11:2004

Elektriska hushållsapparater och liknande bruksföremål - Säkerhet - Del 1: Allmänna fordringar

EN 60335-2-2:2003

Elektriska hushållsapparater och liknande bruksföremål - Säkerhet - Del 2: Särskilda fordringar på dammsugare och vattensugare

EN 60335-2-29:2002

Elektriska hushållsapparater och liknande bruksföremål - Säkerhet - Del 2-29: Särskilda fordringar på

batteriladdare

EN 55014-1:2000 + A1:2001 + A2:2002

Elektromagnetisk kompatibilitet (EMC) - Fordringar på elektriska hushållsapparater, elverktyg och liknande apparater - Del 1: Utsläpp

EN 55014-1:1997 + A2:2002

Elektromagnetisk kompatibilitet - Fordringar på hushållsutrustning, elektriska verktyg

och liknande apparater -- Del 2: Immunitet - produktfamiljestandard

Lågspänningstester och EMC-tester har utförts av:

TUV Rheinland of North America

Den här utrustningen har testats och funnits uppfylla gränsvärdena för klass A för digitala enheter, i enlighet med avsnitt 15 i FCC-reglerna. Dessa gränsvärden har utformats för att tillhandahålla ett rimligt skydd mot skadliga störningar när utrustningen används i en kommersiell miljö. Den här utrustningen genererar, använder och kan sända ut radiofrekvensenergi och om den inte installeras och används i enlighet med bruksanvisningen kan den orsaka skadliga störningar i radiokommunikation. Användning av den här utrustningen i ett bostadsområde kan orsaka skadliga störningar och användaren måste då korrigera dessa störningar på egen bekostnad.

iRobot

© 2010 iRobot Corporation, 8 Crosby Drive, Bedford, MA 01730. Med ensamrätt.

iRobot, Roomba och Virtual Wall är registrerade varumärken som tillhör iRobot Corporation. Dirt Detect, Home Base och Lighthouse är varumärken som tillhör iRobot Corporation. [00256.1210.v1]

USA-patent nr.: D556,961 | 6,594,844 | 6,690,134 | 6,809,490 | 6,883,201 | 6,956,348 | 7,155,308 | 7,173,391 | 7,196,487 | 7,288,912 | 7,288,912 | 7,332,890 | 7,388,343 | 7,389,156 | 7,429,843 | 7,430,455 | 7,441,298 | 7,448,113. Ytterligare patent söks.