

MINI-Q RC CAR

Art.no 31-5138 Model HK-TV2256

Please read the entire instruction manual before use and save it for future reference. We reserve the right for any errors in text or images and for making any necessary technical changes to this document. If you should have any questions concerning technical problems please contact our Customer Services.

Safety

- Do not mix batteries of different types, e.g. rechargeable and non-rechargeable.
- Batteries should be changed by an adult; the product contains small parts that may pose a choking hazard.
- Make sure that the batteries are inserted with the correct polarity.
- Never try to recharge non-rechargeable batteries.
- Do not subject the car or transmitter to water or moisture.
- Do not subject the car or transmitter to extreme heat.
- Never play with the car on trafficked roads or cycle paths.
- Get an adult to recharge the batteries.
- **Note:** Never look directly into the headlights; doing so could damage your eyes.

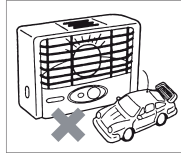
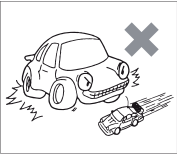

Getting started

Car

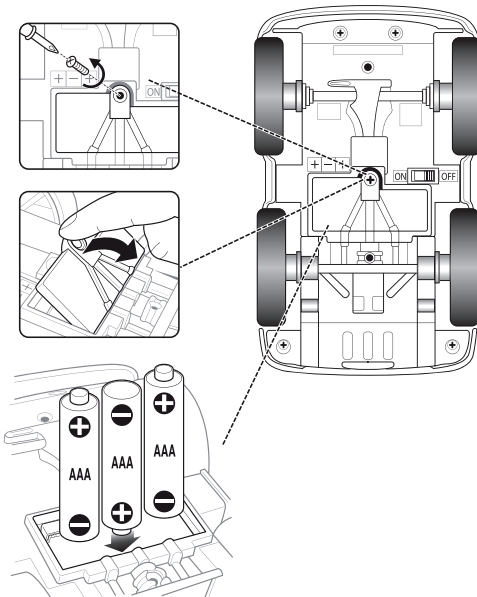

1. Unscrew the battery cover on the bottom of the car.
2. Insert 3 x AAA batteries into the battery compartment. Make sure that the polarity is correct.
3. Replace the battery cover and tighten the screws.

Note: Always set the ON/OFF switch to **OFF** when the car is not to be used for a long time, to save the batteries.

Transmitter

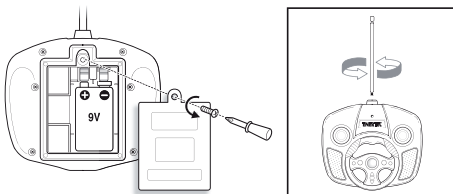

1. Unscrew the battery cover on the bottom of the transmitter.
2. Insert a 9 V battery into the battery compartment making sure that the polarity is correct (the positive battery terminal on the positive connector in the battery compartment, negative on the negative).
3. Replace the battery cover and tighten the screw.
4. Screw the aerial into its holder on the transmitter and tighten, but not too tight.

Use

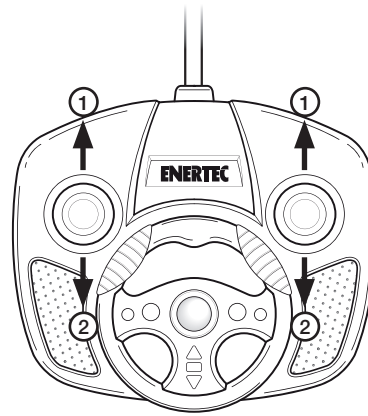

1. Set the ON/OFF switch on the bottom of the car to **ON**.
2. **To drive forwards:** Push the left and right joysticks to position 1.
3. **To drive backwards:** Push the left and right joysticks to position 2.
4. **To drive in circles:** Set the left joystick to position 1 and the right joystick to position 2 simultaneously.

Note: The transmitter switches itself on and off automatically, it does not have an ON/OFF switch.

Care and maintenance

- Never mix old and new batteries.
- Take your old batteries to your recycling centre.
- Do not play with the car in the rain or in puddles.
- Avoid crashing the car.
- Do not use the car in the vicinity of another car on the same radio frequency.
- Do not leave the car and/or transmitter outside overnight. Moisture and high temperatures can damage the products.
- Always remove the batteries if the car or transmitter is not to be used for a long time.

Disposal

Follow local ordinances when disposing of this product. If you are unsure of how to dispose of this product, please contact your local authority.

Declaration of Conformity



Hereby, Clas Ohlson AB, declares that following product(s):

**Radio Controlled Car
31-5138 / HK-TV2256**

is in compliance with the essential requirements and other relevant provisions of Directive 1999/5/EC.

Article 3.1b (EMC): EN 301489-1
EN 301489-3

Article 3.2 (Radio): EN 300220-1
EN 300220-2

Insjön, Sweden, May 2012

Klas Balkow
President

Clas Ohlson, 793 85 Insjön, Sweden

GREAT BRITAIN

customer service tel: 08545 300 9799 e-mail: customerservice@clasohlson.co.uk
internet: www.clasohlson.com/uk

clas
ohlson

R/C BIL MINI Q CAR

Art.nr 31-5138 Modell HK-TV2256

Läs igenom hela bruksanvisningen före användning och spara den sedan för framtida bruk. Vi reserverar oss för ev. text- och bildfel samt ändringar av tekniska data. Vid tekniska problem eller andra frågor, kontakta vår kundtjänst.

Säkerhet

- Blanda inte batterier av olika typ t.ex. laddningsbara med icke laddningsbara.
- Batterierna ska bytas av någon vuxen, det finns smådelar som kan skada små barn.
- Se till att batterierna monteras med rätt polaritet i batterihållarna.
- Försök aldrig att ladda icke uppladdningsbara batterier.
- Utsätt inte bil eller sändare för fukt eller vatten.
- Utsätt inte bil eller sändare för extrem värme.
- Kör aldrig på bilvägar eller cykelbanor.
- Låt en vuxen sköta uppladdningen av batterierna.
- **Obs!** Titta inte rakt in i strålkastarna, det kan ge ögonskador.

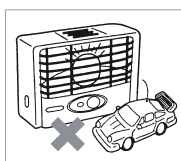
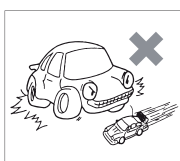

Att komma igång

Bil

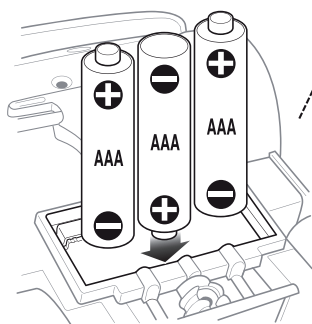
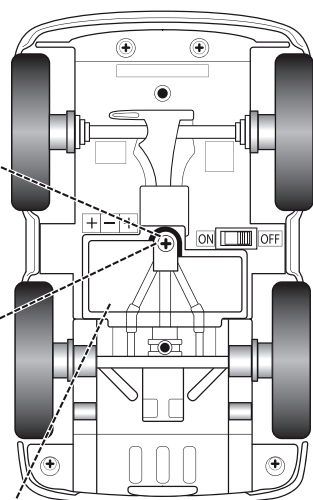
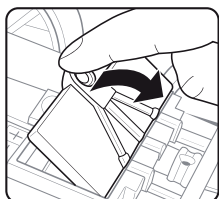
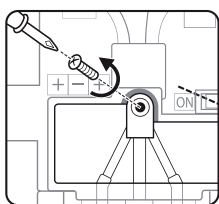

1. Skruva upp skruven och öppna batteriluckan på undersidan av bilen.
2. Montera 3 x AAA-batterier i batterihållaren. Försäkra dig om att polariteten är rätt, plus mot plus och minus mot minus.
3. Stäng batteriluckan och dra åt skruven.

Obs! Sätt alltid ON/OFF-reglaget i läge **OFF** när bilen inte används för att spara batterierna.

Sändare

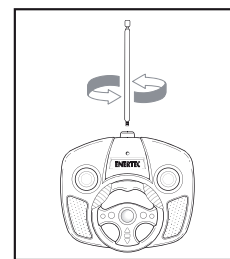
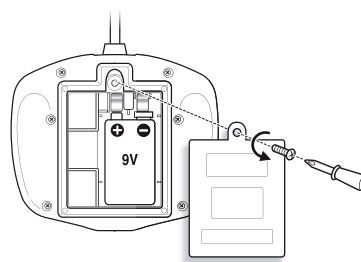

1. Skruva upp skruven och öppna batteriluckan på undersidan av sändaren.
2. Sätt i ett 9 V-batteri i batterihållaren och försäkra dig om att polariteten är rätt, plus mot plus och minus mot minus (se märkning i botten på batterihållaren).
3. Sätt tillbaka batteriluckan och dra åt skruven.
4. Skruva ner antennen i sitt fäste på sändaren och dra åt men överdra inte.

Användning

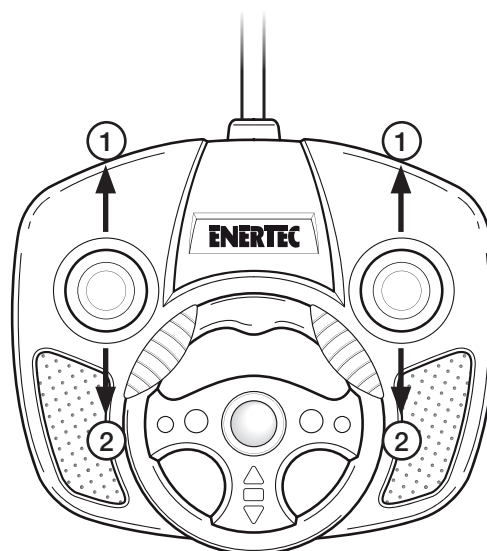

1. Ställ ON/OFF-reglaget på bilens undersida i läge **ON**.
2. **För att köra framåt:** Skjut vänster och höger joystick till läge 1.
3. **För att köra bakåt:** Dra vänster och höger joystick till läge 2.
4. **För att snurra runt:** Ställ vänster joystick i läge 1 och höger joystick i läge 2 samtidigt.

Obs! Sändaren startar automatiskt och stänger av automatiskt, det finns ingen ON/OFF-knapp.

Skötsel och underhåll

- Blanda inte gamla och nya batterier.
- Lämna uttjänta batterier till miljöstationen.
- Kör inte i regn eller vattenpölar.
- Undvik kollisioner av alla slag.
- Använd inte bilen i närheten av en annan bil som ligger på samma radiofrekvens.
- Lämna inte bil och/eller sändare ute över natten. Fukt och låga temperaturer kan skada produkterna.
- Ta alltid ur batterierna ur bil och sändare om de inte ska användas under en längre period.

Avfallshantering

När du ska göra dig av med produkten ska detta ske enligt lokala föreskrifter. Är du osäker på hur du ska gå tillväga, kontakta din kommun.

SVERIGE

kundtjänst tel. 0247/445 00 fax 0247/445 09
e-post kundservice@clasohlson.se internet www.clasohlson.se

clas
ohlson

R/C BIL MINI Q CAR

Art.nr. 31-5138 Modell HK-TV2256

Les brukerveiledningen nøye før produktet tas i bruk, og ta vare på den for framtidig bruk. Vi reserverer oss mot ev. tekst- og bildefeil, samt forandringer av tekniske data. Ved tekniske problemer eller spørsmål, ta kontakt med vårt kundesenter.

Sikkerhet

- Bland ikke forskjellige typer batterier som f.eks. ladbare og ikke ladbare.
- Batteriene må skiftes av voksne personer. De inneholder smådeler som kan skade små barn.
- Pass på at batteriene monteres med riktig polaritet.
- Ikkeladbare batterier må ikke lades.
- Bil og sender må ikke utsettes for fuktighet eller vann.
- Utsett ikke bil eller sender for ekstrem varme.
- Kjør aldri på bilveier eller sykkelbaner.
- La voksne ta seg av ladingen av batteriene.
- **Obs!** Se aldri rett inn i strålekasterne, da dette kan gi øyeskader.

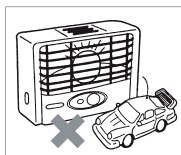

Kom i gang

Bil

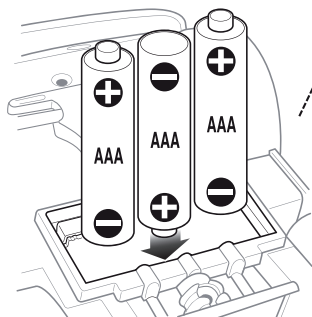
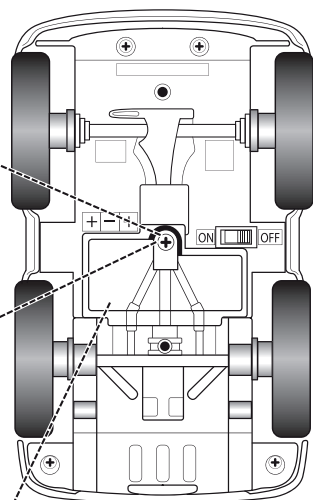
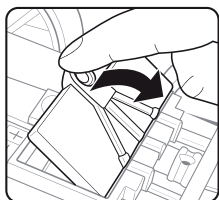
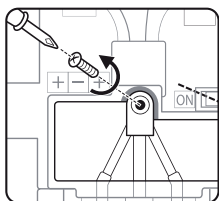

1. Skru ut skruen og åpne batterilokket på bilens underside.
2. Monter 3 x AAA-batterier i batteriholderen. Påse at polariteten er riktig med pluss mot pluss og minus mot minus.
3. Lukk lokket til batteriholderen og dra til skruen.

Obs! Skru alltid ON/OFF-bryteren på **OFF** når bilen ikke er i bruk, for å spare batteriene.

Sender

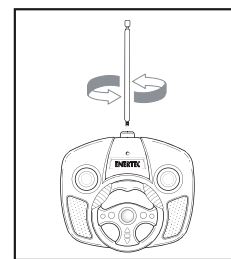
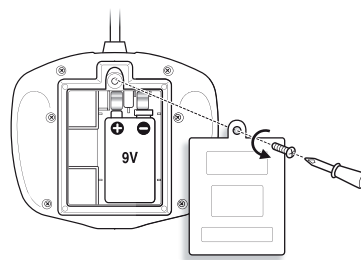

1. Skru ut skruen og åpne batterilokket på senderens underside.
2. Plasser et 9 V-batteri i holderen. Pass på at polariteten blir riktig (se markeringen i bunnen av holderen).
3. Sett på plass batterilokket igjen og dra til skruen.
4. Antennen skrues fast til senderens antennefeste. Ikke trekk for hardt til.

Bruk

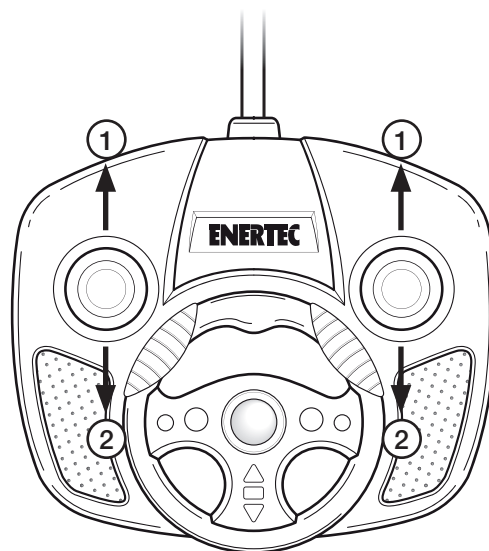

1. Skru ON/OFF-bryteren, som er på bilens underside på **ON**.
2. **For å kjøre framover:** Skyv venstre og høyre joystick til posisjon 1.
3. **For å kjøre bakover (rygge):** Skyv venstre og høyre joystick til posisjon 2.
4. **For å snurre rundt:** Still venstre joystick i posisjon 1 og høyre i posisjon 2 samtidig.

Obs! Senderen starter og stenger automatisk. Den har ingen ON/OFF-knapp.

Stell og vedlikehold

- Bland aldri nye og gamle batterier.
- Lever utbrukte batterier til en miljøstasjon.
- Kjør ikke i regnvær eller i vannpytter.
- Unngå kollisjoner.
- Bilen må ikke brukes nær andre biler med samme radiofrekvens.
- Forlat ikke bil og/eller sender ute om natten. Fuktighet og lave temperaturer kan skade produktene.
- Ta alltid ut batteriene når bil/sender ikke skal brukes.

Avfallshåndtering

Når produktet skal kasseres, må det skje i henhold til lokale forskrifter. Ved usikkerhet, ta kontakt med lokale myndigheter.

NORGE

kundesenter tel. 23 21 40 00 fax 23 21 40 80
e-post kundesenter@clasohlson.no internett www.clasohlson.no

clas
ohlson

Radio-ohjattava auto MINI Q CAR

Tuotenumero 31-5138 Malli HK-TV2256

Lue käyttöohje ennen tuotteen käyttöönottoa ja säilytä se tulevaa tarvetta varten. Pidätämme oikeuden teknisten tietojen muutoksiin. Emme vastaa mahdollisista teksti- tai kuvavirheistä. Jos laitteeseen tulee teknisiä ongelmia, ota yhteys myymälään tai asiakaspalveluun.

Turvallisuus

- Älä käytä paristoja ja ladattavia akkuja yhdessä.
- Anna aikuisen vaihtaa paristot/akut, sillä pienet osat voivat vahingoittaa pikkulapsia.
- Asenna paristot/akut paristolokeroon napaisuusmerkintöjen mukaisesti.
- Älä yritä ladata ei-ladattavia paristoja.
- Älä altista autoa tai lähetintä vedelle tai kosteudelle.
- Älä altista autoa tai lähetintä erittäin korkeille lämpötiloille.
- Älä aja autoa auto- tai pyöräteillä.
- Anna aikuisen ladata akut.
- **Huom.!** Älä katso suoraan auton valoihin. Valot voivat vahingoittaa silmiä.

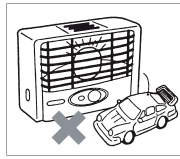
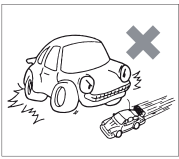

Käytön aloittaminen

Auto

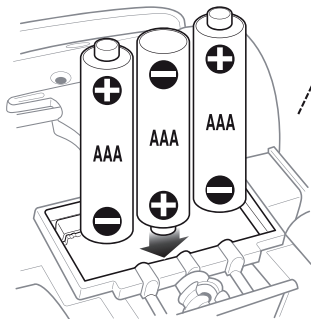
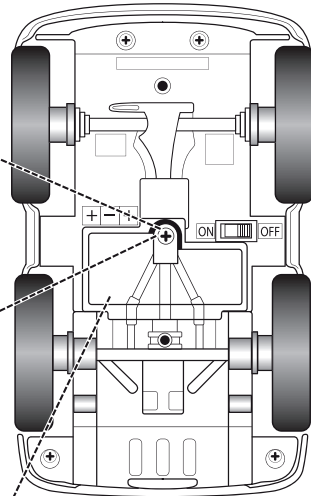
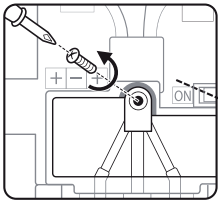

1. Ruuvaa ruuvi irti ja avaa auton pohjassa oleva paristolokero.
2. Asenna paristot/akut (3 kpl AAA) paristolokeroon. Aseta paristot/akut napaisuusmerkintöjen mukaisesti (plussa plussaa ja miinus miinusta vasten).
3. Sulje paristolokero ja ruuvaa ruuvi kiinni.

Huom.! Paristojen/akkujen säästämiseksi aseta ON/OFF-kytkin aina OFF-asentoon, kun autoa ei käytetä.

Lähetin

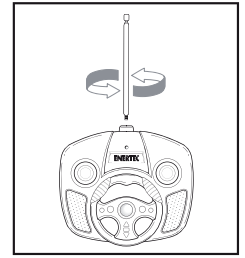
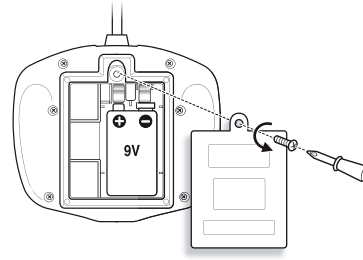

1. Ruuvaa ruuvi irti ja avaa lähettimen pohjassa oleva paristolokero.
2. Aseta paristolokeroon 9 V:n paristo/akku lokeron pohjassa olevien napaisuusmerkintöjen mukaisesti (plussa plussaa vasten ja miinus miinusta vasten).
3. Aseta paristolokeron luukku paikalleen ja ruuvaa ruuvi kiinni.
4. Kierrä antenni alas lähettimessä olevaan kiinnikkeeseen. Älä kiristä liian tiukalle.

Käyttö

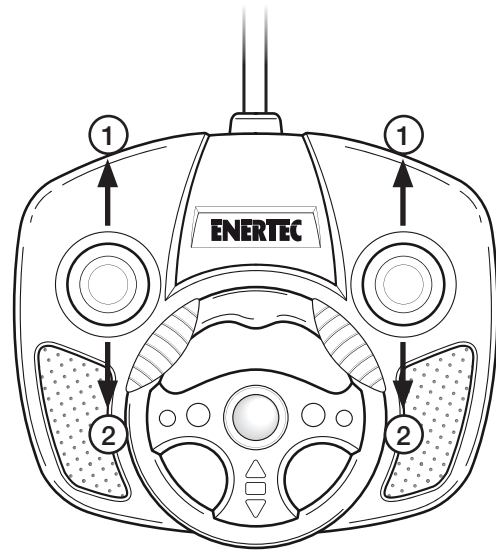

1. Aseta auton pohjassa oleva ON/OFF-kytkin **ON**-asentoon.
2. **Ajaminen:** Työnnä vasen ja oikea joystick asentoon 1.
3. **Peruuttaminen:** Vedä vasen ja oikea joystick asentoon 2.
4. **Pyöriminen:** Aseta samanaikaisesti vasen joystick asentoon 1 ja oikea joystick asentoon 2.

Huom.! Lähetin käynnistyy ja sammuu automaattisesti. Lähettimessä ei ole ON/OFF-painiketta.

Huolto ja ylläpito

- Älä käytä vanhoja ja uusia paristoja/akkuja yhdessä.
- Vie loppuun käytetyt paristot/akut kierrätykseen.
- Älä aja sateessa tai vesilätäköissä.
- Vältä kaikenlaisia törmäyksiä.
- Älä käytä autoa toisen radio-ohjattavan auton läheisyydessä, joka on samalla radiotaajuudella.
- Älä jätä autoa ja/tai lähetintä yöksi ulos. Kosteus ja alhainen lämpötila voivat vahingoittaa autoa ja lähetintä.
- Poista paristot/akut autosta ja lähetimestä, mikäli et käytä autoa ja lähetintä pidempään aikaan.

Kierrätys

Kierrätä tuote asianmukaisesti, kun poistat sen käytöstä. Tarkempia kierrätysohjeita saat kuntasi jäteneuvonnasta.

SUOMI

asiakaspalvelu puh. 020 111 2222
sähköposti asiakaspalvelu@clashlson.fi kotisivu www.clashlson.fi

clas
ohlson

Ferngesteuertes Modellauto "Sleeper"

Art.Nr. 31-5138 Modell HK-TV2256

Vor Inbetriebnahme die komplette Bedienungsanleitung durchlesen und aufbewahren. Irrtümer, Abweichungen und Änderungen vorbehalten. Bei technischen Problemen oder anderen Fragen freut sich unser Kundenservice über eine Kontaktaufnahme.

Sicherheitshinweise

- Keine Batterien unterschiedlichen Typs mischen, d. h. beispielsweise keine normalen Batterien mit Akkus kombinieren.
- Die Batterien müssen von einem Erwachsenen gewechselt werden, da für Kleinkinder gefährliche Kleinteile enthalten sind.
- Die Batterien gemäß der Polaritätsmarkierung in das Batteriefach einlegen.
- Niemals versuchen, nicht wiederaufladbare Batterien aufzuladen.
- Das Modellauto und die Fernsteuerung dürfen weder Feuchtigkeit noch Wasser ausgesetzt werden.
- Zudem das Modellauto und die Fernsteuerung keiner extremen Hitze aussetzen.
- Nie auf Straßen oder Fahrradwegen fahren.
- Das Aufladen der Akkus muss durch einen Erwachsenen erfolgen.
- Achtung:** Nicht direkt in die Scheinwerfer blicken, da hierdurch die Augen geschädigt werden können.

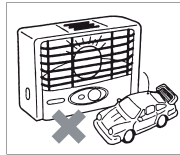

Inbetriebnahme Modellauto

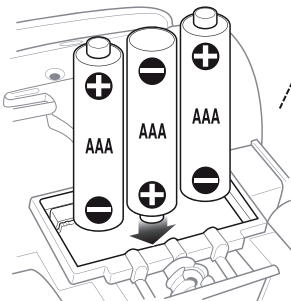
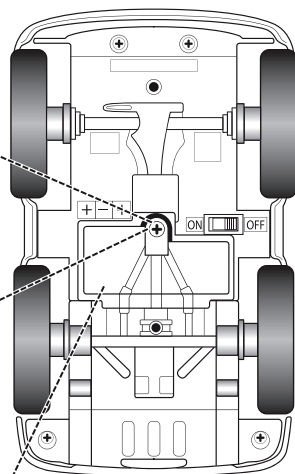
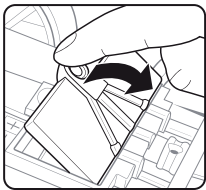
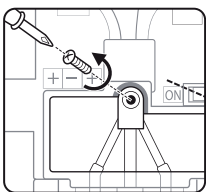

- Die Schraube abdrehen und die Batterieabdeckung auf der Unterseite des Autos öffnen.
- 3 x AAA-Batterien in das Batteriefach einlegen. Auf die richtige Polarität achten: Plus an Plus und Minus an Minus.
- Die Batterieabdeckung schließen und die Schraube festziehen.

Achtung: Den ON/OFF-Schalter immer auf **OFF** stellen, wenn das Modellauto nicht verwendet wird, um die Batterien zu schonen.

Fernsteuerung

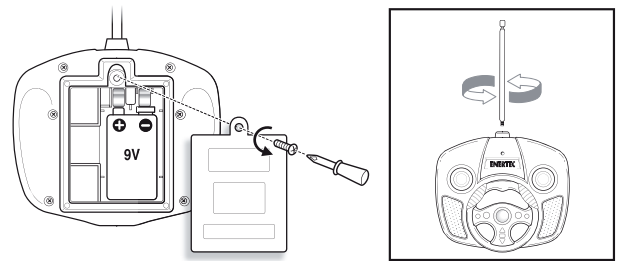

- Die Schraube abdrehen und die Batterieabdeckung auf der Unterseite der Fernsteuerung öffnen.
- Eine 9-V-Batterie in das Batteriefach einsetzen. Auf die richtige Polarität achten: Plus an Plus und Minus an Minus (siehe die Markierungen unten im Batteriefach).
- Die Batterieabdeckung wieder anbringen und die Schraube anziehen.
- Die Antenne in die Befestigung schrauben und festziehen, jedoch nicht überdrehen.

Verwendung

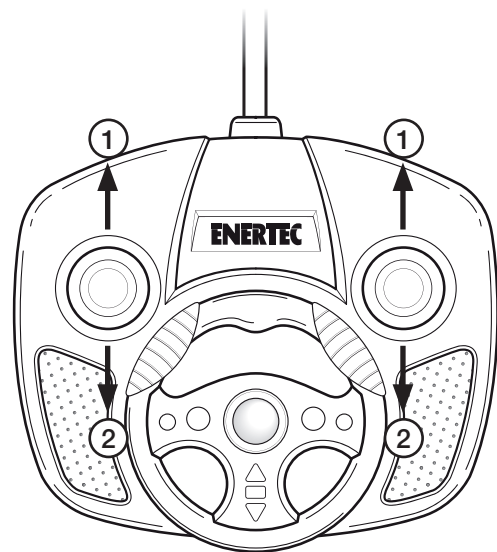

- Den ON/OFF-Schalter auf der Unterseite des Modellautos auf **ON** stellen.
- Vorwärts fahren:** Den linken und rechten Joystick in Position 1 drücken.
- Rückwärts fahren:** Den linken und rechten Joystick in Position 2 ziehen.
- Im Kreis fahren:** Gleichzeitig den linken Joystick in Position 1 und den rechten Joystick in Position 2 stellen.

Achtung: Die Fernsteuerung wird automatisch ein- und ausgeschaltet, hierfür gibt es keinen separaten Schalter.

Pflege und Wartung

- Niemals benutzte mit unbenutzten Batterien kombinieren.
- Gebrauchte Batterien an einer entsprechenden Sammelstelle entsorgen.
- Nicht im Regen oder durch Pfützen fahren.
- Zusammenstöße jeder Art vermeiden.
- Das Modellauto nicht in der Nähe eines anderen Modellautos auf derselben Funkfrequenz verwenden.
- Das Modellauto und/oder die Fernsteuerung nicht über Nacht draußen lassen. Die Produkte können durch Feuchtigkeit und niedrige Temperaturen beschädigt werden.
- Bei längerer Nichtbenutzung stets die Batterien aus dem Modellauto und der Fernsteuerung herausnehmen.

Hinweise zur Entsorgung

Bitte das Produkt entsprechend den lokalen Bestimmungen entsorgen. Weitere Informationen sind von der Gemeinde oder den kommunalen Entsorgungsbetrieben erhältlich.