

Innehåll

Inledning	3	Restore defaults (återställa förval).....	10
Knappar och kontroller	3	Sidor	11
Sätta i ett minneskort.....	4	Styrsida.....	11
Grundläggande funktion	5	Ekolodssida	11
Inställningshjälp	5	Downscan-sida	12
Välja sidor.....	5	Plottersida.....	12
Sidmenyer	5	Kombinerade sidor	13
Öppna inställningsmeny	6	Infolager.....	14
Välja menypost.....	7	Ekolod	16
Fiskelägen	8	Historik.....	16
Markör	9	CHIRP	16
Gå till markör	9	Känslighet.....	18
Avancerat läge	10	Färglinje.....	18
Standbyläge.....	10	Mätområde	19

Frekvens	19	Plotterinställningar	40
Pingfrekvens.....	20	Navigationsinställningar (avancerat läge) ..	41
Fisksymboler	22	AIS.....	43
Downscan-alternativ	22	AIS-inställning.....	43
Ekolodsinställningar.....	23	Objektsymboler.....	44
Installation	25	Titta på AIS- objektinformation	45
DSI.....	26	Inställningar	46
Historik	26	System.....	46
Pingfrekvens.....	28	Larm	48
Downscan-alternativ	28	Spara skärmdumpar	48
Använda plotter	31	Specifikationer.....	51
Waypoints, rutter och spår.....	32	Register	52
Ruttbilden	33		
Spår	37		
Riktning.....	39		

Knappar och kontroller	
	TILL/FRÅN, BELYSNING: Till/från och belysningsnivå
	KNAPPSATS: Kontrollerar markör och används för att välja poster i menyerna
	SIDOR: Här väljer du en sida att öppna
	MENU: öppnar menyer för inställningar, funktionsberoende menyer och sidmenyer
	ENTER: bekräftar menyval, spara waypoint på markörens position
	MÖB: Tryck på bägge zoomknapparna för att lägga ut en manöverbordwaypoint
	ZOOM -knappar: Används för att zooma in/ut
Minneskortläsare: Sätt i ett tomt microSD-kort för att spara skärmdumpar på kortet eller ett microSD-kort med sjökort på (se bild på sidan 2)	

Komma igång	
På/av	Tryck på TILL/FRÅN-KNAPPEN och håll den intryckt under tre sekunder för att starta/stänga av instrumentet.
Man överbord-waypoint	Tryck på knapparna för att ZOOMA IN och ZOOMA UT samtidigt för att lägga ut en manöverbordwaypoint. Systemet kommer då att lägga upp en aktiv rutt tillbaka till möb-waypointen. Du måste avbryta den aktiva navigeringen för att avbryta manöverbordfunktionen.
Justera bakgrunds-belysningen	Det här instrumentet har 10 belysningsnivåer. Tryck på TILL/FRÅN-KNAPPEN för att tända bakgrunds-belysningen.
Stänga av ljud	Välj Inget ljud i systemmenyn och tryck på ENTER .
Välja en GPS-Källa	Välj GPS-källa i systeminställningsmenyn. Markera GPS-källa och tryck på ENTER . Välj önskad källa.

Sätta i ett minneskort

Tryck försiktigt in minneskortet i läsaren, så att det sitter ordentligt.

För att ta ur kortet trycker du det försiktigt inåt, så att du hör ett klickljud när det släpper infästningen.

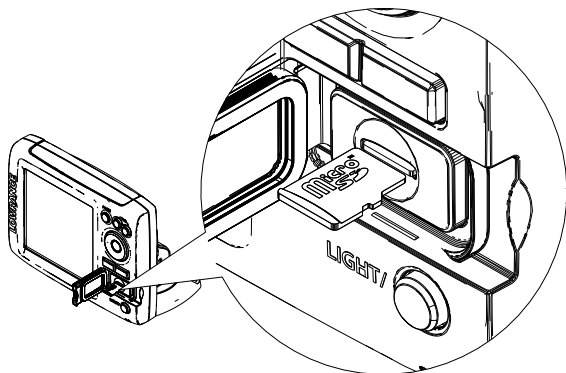

Konventionellt ekolod och Downscan

Den här skärmen stöder två typer av ekolod: konventionellt och downscan.

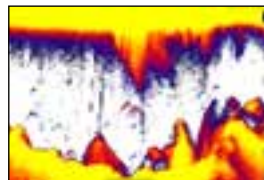

Konventionell



Downscan

I driftinstruktionerna finns mer information om konventionella ekolod och inställningar.

Downscan-funktionerna och deras inställningar beskrivs i avsnittet Använda Downscan.

Grundläggande funktion

Inställningshjälp

Inställningshjälp öppnas första gången instrumentet startas. Kör inte inställningshjälp om du vill välja inställningar själv. Återställ fabriksinställningarna om du senare vill använda inställningshjälp.



Sidor

Det här instrumentet har åtta sidor: Styr, Downscan, Ekolod, Plotter, Plotter/ekolod, Plotter/Downscan, Ekolod/Downscan och Plotter/Ekolod/Downscan.



Siddialogrutan



Välja sidor

Välj sida genom att trycka på pilplattan i önskad riktning och sedan på **ENTER**.

Sidmenyer

Sidorna Styr, Downscan, Ekolod och Plotter har menyer som bara är åtkomliga när respektive sida är öppen.



Styrsida



Styrmeny



Downscan-sida

MENU

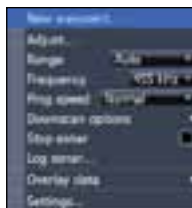

Downscan-meny

Kombinerade sidor



Tvåpanelssida



Tvåpanelssida

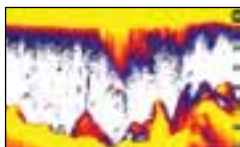

Ekolodssida

MENU



Ekolodsmeny

Tryck på **SIDKNAPPEN** två gånger för att växla mellan panelerna. Menyn för den aktiva sidan öppnas med en tryckning på knappen **MENU**.

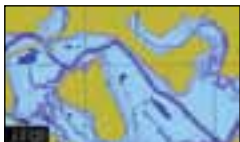

Plottersida

MENU



Plottermeny

Öppna inställningsmeny

MENU



MENU



Välja menypost

Välj menypost och öppna undermenyer med pilplattan och **ENTER**. Markera önskad post med pilplattan och tryck på **ENTER**.

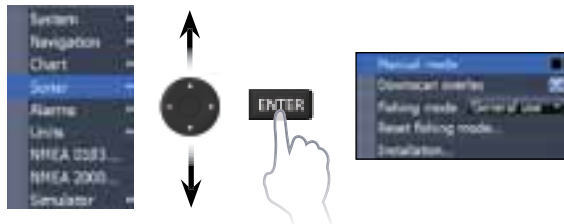

Arbeta med menyer

Det finns flera olika menyer för justeringar och inställningar, men även bläddringslistor, till/från-funktioner och rullgardinsmenyer.

Bläddringslistor

Välj bläddringslistan och tryck på vänsterpil (minska) eller höger (öka) på pilplattan



Till/från-funktioner

Välj en till/från-menypost och tryck på **ENTER** för att aktivera/avaktivera den.

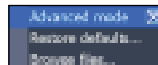

Rullgardinsmenyer

Öppna rullgardinsmenyn och välj önskad post med upp/ner på pilplattan. Tryck sedan på **ENTER**.

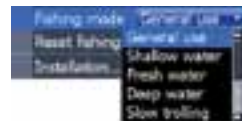

OBS! Tryck på **MENU** för att stänga menyerna.

Dialogrutor

Det är i dialogrutor du skriver in egna värden, men det är också där systemet presenterar viss information för dig. Du använder olika metoder för att bekräfta, avbryta eller stänga en ruta, beroende på typ av info eller inskrivning.



Skriva in text

Vissa funktioner, som t ex att namnge en waypoint, en rutt eller ett spår, kräver att du skriver in text.

Skriv in text så här:

1. Välj önskat tecken med pilplattan och tryck på **ENTER**.
2. Upprepa steg 1 för varje tecken.
3. Markera **OK** och tryck på **ENTER**.

Växlar bokstäver
mellan VERSALER
och gemener

Knappsatsen
ändras mellan alfa
och QWERTY



Fiskelägen

(endast konventionellt ekolod)

De olika fiskelägena är förinställda för specifika fiskeförhållanden.



Fiskelägesalternativ		
Normal användning	300 m eller mindre	Kustvatten
Grunt vatten	18 m eller mindre	Grund vatten med sjögräs
Sötvatten	120 m eller mindre	Inland/kustnära
Djupt vatten	300 m eller mer	Öppet hav
Långsam trolling	120 m eller mindre	Inland/kustnära
Snabb trolling	120 m eller mindre	Inland/kustnära
Klart vatten	120 m eller mindre	Inland/kustnära
Bräckvatten	120 m eller mindre	Bräckvatten
Is	120 m eller mindre	Isfiske



ANM: Välj sötvattenläget när du fiskar på grundare vatten än 30 m, annars kanske du inte får något bra botteneko.

Markör

Markören flyttas runt på skärmen med hjälp av pilplattan, så att du kan panorera sjökortet, markera olika objekt titta på ekolodshistoriken.

Tryck på **MENU** och välj *Tillbaka till båt* eller *Avsluta markörläge* för att ta bort markören.

Gå till markör

Används för att navigera till markören.

1. Flytta markören till önskad position och tryck på **MENU**.
2. Välj *Gå till markör* och tryck på **ENTER**.

Avancerat läge

Här finns avancerade funktioner och inställningar.

Följande funktioner blir åtkomliga när avancerat läge aktiveras:

- Navigering (ankomstradie, avvikelse från utlagd kurs och bäringinställning)
- Larm (ankomstlarm, larm för avvikelse från utlagd kurs och ankringslarm)
- NMEA 0183 ut
- Enheter (distans, fart, djup, temperatur och bäringar)

Standbyläge

Lägre energiförbrukning genom avaktivering av ekolod och skärm.



Tryck på **TILL/FRÅN-KNAPPEN** för att öppna belysningsfunktionen.

Välj **Standby** och tryck på **ENTER**.

Tryck på valfri knapp för att återgå till normalläge.



Anm! Tänk på att instrumentet drar ström ur batteriet även om det är i standbyläge, så lämna inte instrumentet påslaget när du lämnar båten.

Restore defaults (återställa förval)

Här återställer du alla inställningar till fabriksinställningarna.

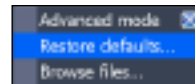

Sidor

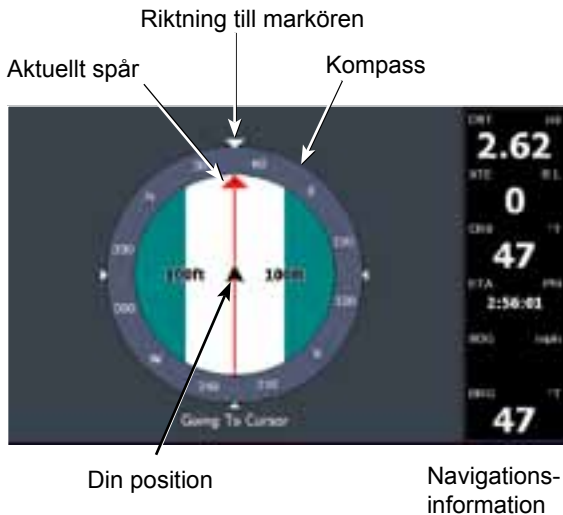

Styrsida

På styrsidan finns en kompass som visar din aktuella kurs och bäringen till din destination. Det finns dessutom en digital navinfopanel.

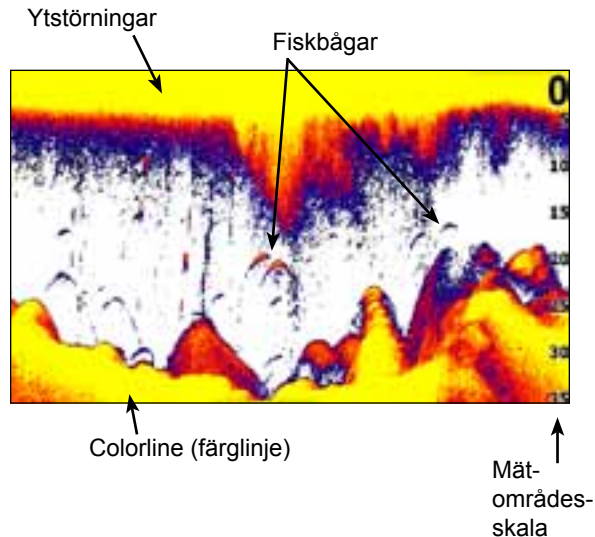

Ekolodssida

Här rör sig vattenpelaren från höger åt vänster i bilden.

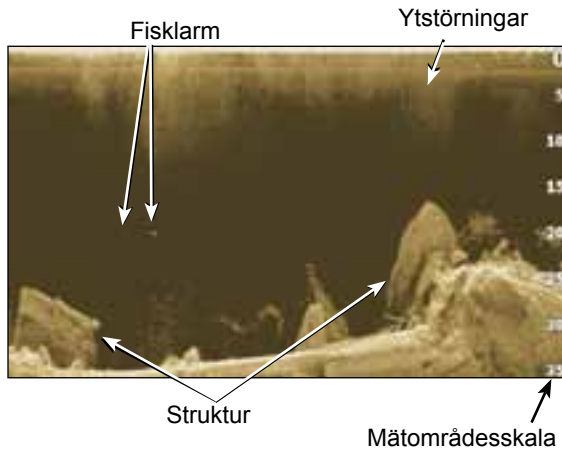

Downscan-sida

På Downscan-sidan flyttas vattenkroppen från höger åt vänster. Du kan lägga ut downscan-info som ett lager på den konventionella ekolodssidan genom att välja **Downscan-lager** i ekolodsinställningarna.

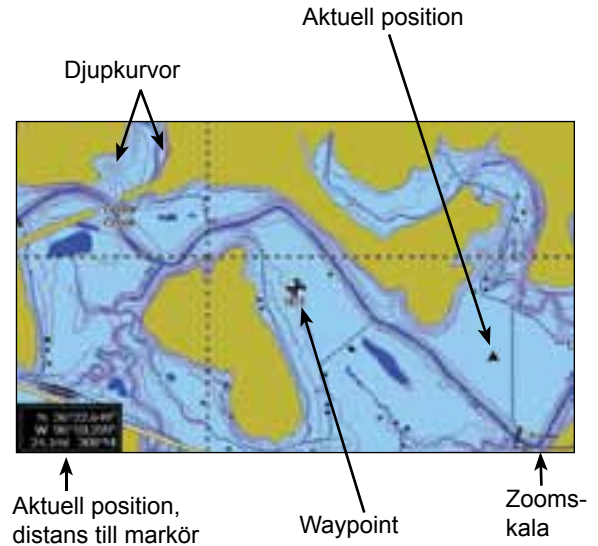

Plottersida

På plottersidan har du ett sjökort som under gång rör sig i realtid. Systemet är förinställt för att visa kortet med norr ut, sett från ett fågelperspektiv.

Kombinerade sidor

Det här instrumentet har fyra fördefinierade kombosidor.

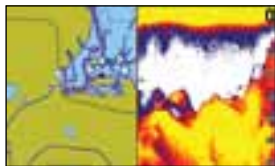

Plotter/ekolod



Plotter/Downscan

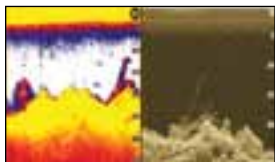

Ekolod/Downscan



**Plotter/ekolod/
Downscan**



Anm: Tryck på **SIDKNAPPEN** två gånger för att växla mellan panelerna.



Anpassa kombosidor

Du kan själv justera storleken på panelerna på kombosidorna och välja hur sidorna ska se ut på skärmen: vertikalt (sid) eller horisontalt (över).



Infolager

På den här sidan väljer du vilken information som ska visas på ekolods-, struktur- och plottersidorna.

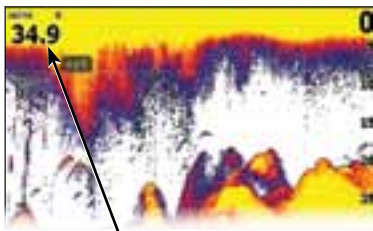

Overlay data (infolager)

Visa

Här kan du aktivera/avaktivera visning av infolagret, utan att för den skull ta bort informationen i aktuellt infolager.



Konfigurera

Här väljer du och anpassar du infolagret.

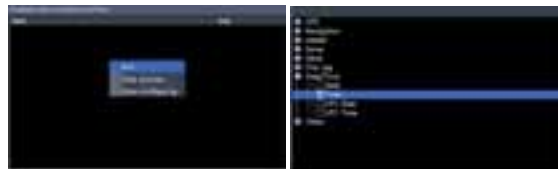

Lägg till information:

1. Tryck på **MENU** från ekolods-, plotter- eller Downscan-sidan.
2. Välj *Infolager* och tryck på **ENTER**.
3. Välj *Konfigurera* och tryck på **ENTER**.
4. Tryck på *Menu* och välj *Lägg till*. Tryck på **ENTER**.
5. Välj en kategori och tryck på **ENTER**.
6. Välj önskad data och tryck på **ENTER**.
7. Tryck på **MENU** och välj *Tillbaka till lager*. Tryck på **ENTER**.
8. Tryck på **MENU**, markera alternativet *Konfigurering klar* och tryck på **ENTER**.

Anpassa lagerinformationen

Du kan välja en datakälla, lägga till/ta bort infoposter och anpassa storlek och läge på infolagret.

Välj vilken information du vill ha i lagret i dialogrutan Konfigurera objektpositioner och storlekar och tryck på **MENU**. Då öppnas konfigureringsmenyn.

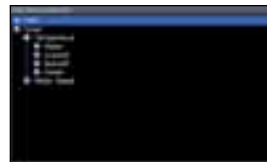

Välja datakälla:

1. Välj *Datakällor* och tryck på **ENTER**.
2. Välj önskad datatyp och tryck på högerpil på pilplattan.
3. Markera önskad datakälla och tryck på **ENTER**.

Datakällor

Här väljer du vilka enheter som ska förse nätverket med källdata av olika slag.

Ekolod

Den här skärmen stöder två typer av ekolod: konventionellt och Downscan.

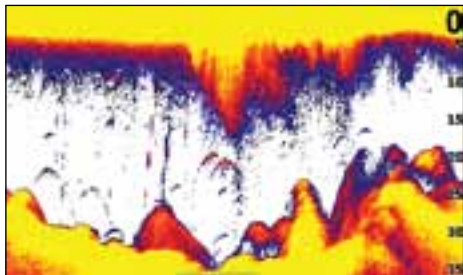

De funktioner som beskrivs i det här avsnittet gäller för konventionellt ekolod. Downscan-funktionen beskrivs i ett separat avsnitt.

Historik

Du kan titta på din ekolodsbild från en stund sedan genom att flytta markören åt vänster så långt att bilden börjar gå åt andra hållet.

Blå ekolodshistorik

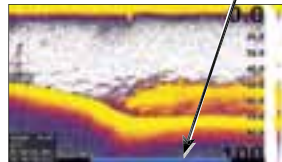

Dra historiklisten så långt åt höger det går för att återgå till normal ekolodsbild eller tryck på **MENU** och välj *Avsluta markörläge*.

CHIRP

En CHIRP-givare (Compressed High Intensity Radar Pulse, ung. komprimerad, högintensiv radarpuls) sänder en modulerad puls på flera frekvenser på den valda givarens bandbredd.

Detta ger bättre bildkvalitet, bättre ekoseparation och större djupmätningsskapacitet.

Den här enheten stöder sk hög CHIRP, medium-CHIRP och låg CHIRP, beroende på givaren.

Ny waypoint

Här lägger du ut en waypoint på din aktuella position eller på markörens position. I den här dialogruta kan du skriva in ett waypointnamn, välja en waypointssymbol och ange position i latitud och longitud.

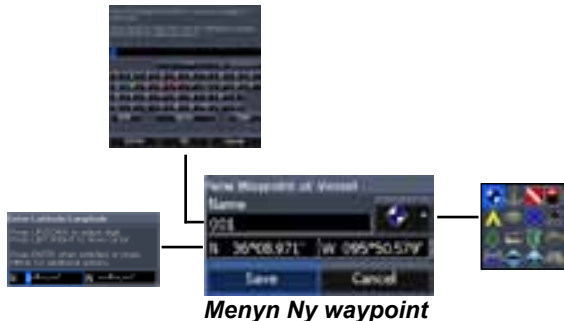

Justera

Här justeras känslighet och färglinjen.



Känslighet

Styr hur mycket detaljinformation som skall visas. Alltför detaljerad bild kan göra den svårtolkad. Vid för låg känslighet kanske för många ekon filtreras bort.

Färglinje

Den här linjen separerar kraftiga ekon från svaga. Det blir då lättare att urskilja ekon från fisk och ekon från botten. Ett kraftigt eko visas med en bred, klargul konturlinje och ett svagt med en smal, rödblå linje.

Automatisk känslighet

Håll känsligheten på de nivå som ger bra bild under de flesta förhållanden, så slipper du hålla på och ändra inställningen. Systemet är förinställt för automatisk känslighet.



Anm: Du kan göra mindre ändringar ($\pm 4\%$) av känsligheten med funktionen Autokänslighet. Stäng av funktionen om du vill göra större ändringar.



Menyn Eget mätområde

Mätområde

Här väljer du till vilket djup bilden ska nå. Här väljer du vilket mätområde du vill ha i bilden, mätt från ytan.



Om du väljer ett för litet mätområde, kan instrumentet inte låsa på botten när djupet är större än mätområdet.

Eget mätområde – Övre och undre värden

Här väljer från och till vilket djup du vill mätområdet ska täcka. Detta innebär att du kan få en bild över en del av vattenkroppen, som inte börjar vid vattenytan. Det måste var minst 2 m mellan övre och undre värdena.



Anm! När du använder ett eget mätområde får du inga djupvärden i siffror eller kan de värden du får vara felaktiga.

Frekvens

Här väljer du vilken frekvens givaren ska arbeta med.

Det här instrumentet stöder följande frekvenser: 50, 83 och 200 kHz, låg CHIRP, medium-CHIRP och hög CHIRP.



I frekvensmenyn visas endast frekvenser som stöds av givaren.

Arbetsfrekvenser	
50 kHz	Bäst djuppenetrering med låg upplösning
83 kHz	Bred konvinkel, ger större bottenäckning
200 kHz	Högsta känslighet och bästa ekoseparation på grunt vatten
Låg CHIRP	Ger bästa djuppenetrering med lägre upplösning
Medium-CHIRP	Bättre djuppenetrering än hög CHIRP med minimalt försämrade ekoseparation
Hög CHIRP	Bättre upplösning i grunt vatten än medium-CHIRP

Pingfrekvens

Pingfrekvensen är den frekvens med vilken ljudstrålen sänds ut från givaren, inte frekvensen på själva ljudet.

Pingfrekvensen kan justeras för att minska störningar från andra ekolodsgivare. När du väljer ett fiskeläge optimeras den s k pingfrekvensen för valda förhållanden, så att du i de flesta fall inte behöver göra några justeringar.

Ekolodsalternativ



Noise Rejection (störfilter)

Störfiltret filtrerar bort störningar från sådant som t ex pumpar, vattenförhållanden, motorns tändsystem m m och kan filtrera bort oönskade signaler.

Ytstörningar

I den här funktionen kan du minska mängden störekon, genom att minska känsligheten för yt nära ekon.

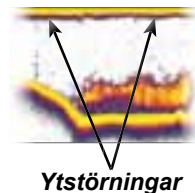

Delad zoom och delat blinklod

Här ändrar du från helskärm bild till en delad bild.

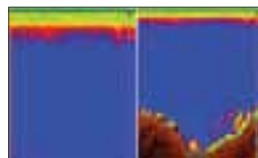

Delad zoom

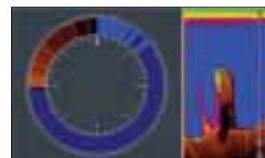

Delat blinklod

Färg

Här väljer du palett med önskad färguppsättning och ljusstyrka.

Realtidsbild

Här visas en realtidsbild, där du ser hur ekot dyker upp och tonar bort.



Fisksymboler

Den här funktionen visar ekona som fisksymboler, i stället för de mer "sanna" ekona.

Fisksymboler är inte den bästa metoden att identifiera fisk, eftersom annat som flyter omkring nere i vattnet och strukturer också kan visas som fisksymboler.

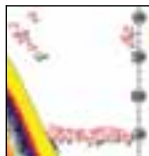

Downscan-alternativ

Downscan-lagrets inställningar ändras från ekolodssidan. Downscan-alternativen beskrivs mer detaljerat i avsnittet om DSI.



Anm! Menyn Downscan-alternativ är endast tillgänglig när Downscan-lagret är aktiverat.

Stoppa ekolod

Här pausar du ekolodsbilden, t ex för att titta närmare på ekon från vattenkroppen. Funktionen kan också användas för förhindra/avbryta störningar mellan två ekolod som används samtidigt.



Anm: Ekolodshistoriken registreras inte när ekolodet har stoppats.

Ekolodsregistrering

Du kan registrera ekolodsdatan och spara den i en fil på ett minneskort i kortläsaren.

Här kan du kontrollera kvaliteten på ekolodshistoriken. Register med hög kvalitet (upplösning) kräver mer minne än sådan med låg kvalitet.



Titta på registrerad ekolodsdata

Infolager

Här väljer du vilken information som ska visas längst upp på ekolodssidan. Lagerinställningen beskrivs i avsnittet Sidor.

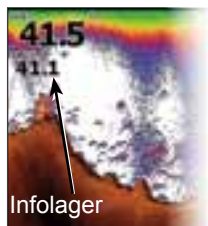

Ekolodsinställningar

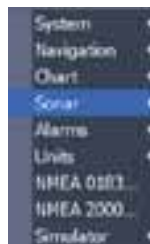

ENTER



Konventionella inställningar/Downscan-inställningar

Både inställningarna för konventionellt ekolod och Downscan kan göras från menyn Ekolodsinställningar.

På ekolodssidan syns bara konventionella inställningar.

Begränsar
maxdjupet



Manuellt läge

Detta läge begränsar mätområdet, så att ekolodet bara sänder ljudsignaler ner till valt mätområdes nedre gräns. På så vis kan bilden fortsätta rulla fram över skärmen även om botten ligger utanför givarens mätområde.



WARNING! Manuellt läge bör endast användas av vana användare.

När du använder manuellt läge kan det hända att du inte får något djupvärde eller får felaktigt djupvärde.

Fiskeläge

De olika fiskelägena är förinställda för specifika fiskeförhållanden. Du kan läsa mer om de olika fiskelägena i avsnittet om grundläggande funktion.

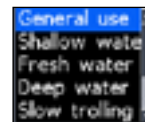

Återställning av fiskeläge

Fiskeläget återställs till förvald inställning. Använd den här funktionen när du vill rensa upp bland inställningar du gjort i något av fiskelägena.

Installation



Installationsmeny

Kölkompensation

En ekolodsgivare mäter djupet från givaren ner till botten. Detta innebär att dupvärdet inte är kompenserat för avståndet mellan givare och köl eller givare och vattenyta. Mät avståndet

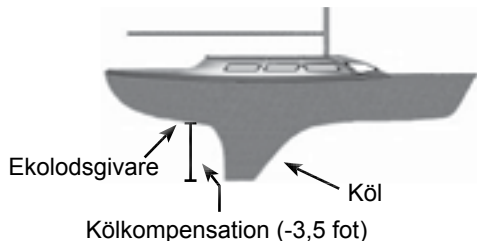

från givaren till kölens underkant. Om kölens underkant t ex är 1 meter från givaren anger du kompensationsvärdet -1 m.

Kalibrering av fgv

Här kalibrerar du fartgivaren (paddelhjulet) mot fartdata från en GPS.

Temperaturkalibrering

Här kalibrerar du temperaturgivaren mot ett värde från t ex en vanlig termometer.

Återställ distans genom vattnet

Återställ distans genom vattnet till noll.

Givartyp

Välj den givartyp du har på din båt.

DSI

Den här skärmen stöder två typer av ekolod: konventionellt och Downscan.

De funktioner som beskrivs i det här avsnittet gäller för Downscan. I driftinstruktionerna finns mer information om konventionella ekolodsfunktioner.

Historik

Du kan hämta ekolodshistoriken genom att trycka på vänsterpil på pilplattan och hålla den intryckt tills ekolodsbilden börjar spolas bakåt och historiklisten visas längst ner i bilden.



Dra historiklisten så långt åt höger det går för att återgå till normal ekolodsbild eller tryck på **MENU** och välj *Avsluta markörläge*.

DSI-meny

Tryck på **MENU** från DSI-sidan för att öppna DSI-menyn.

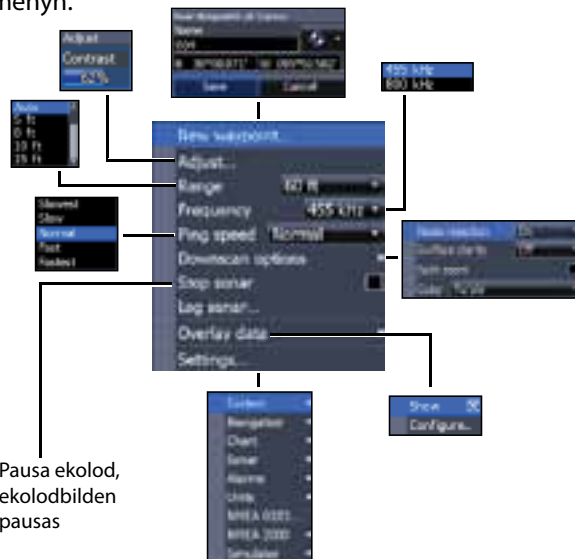

Ny waypoint

Här lägger du ut en waypoint på din aktuella position eller på markörens position. I den här menyn kan du skriva in ett waypointnamn, välja en waypointssymbol och ange position i latitud och longitud.



Justera

Här får du tillgång till kontrastreglaget, där du kan justera kontrasten.



Kontrast

Här justerar du kontrasten mellan ljusa och mörka områden i bilden, vilket gör det enklare att urskilja eventuella objekt mot bakgrunden.



Kontrastvärde 40



Kontrastvärde 60



Kontrastvärde 80

DSI-enheter har ingen känslighetsinställning, som traditionella ekolod. Kontrastfunktionerna används som känslighetsinställning i DSI-enheter.

Mätområde

Här väljer du vilket mätområde du vill ha i bilden, mätt från ytan.

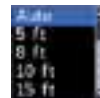

Eget mätområde – Övre och undre värden

Här väljer från och till vilket djup du vill mätområdet ska täcka. Detta innebär att du kan få en bild över en del av vattenkroppen, som inte börjar vid vattenytan.

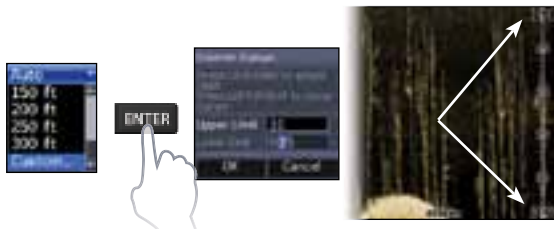

Det måste var minst 2 m mellan övre och undre värdena.



Anm: När du använder ett eget mätområde får du inga djupvärden i siffror eller kan de värden du får vara felaktiga.

Frekvens

Här väljer du vilken frekvens givaren ska arbeta med. 800 kHz ger bäst upplösning, medan 455 kHz tränger djupare ner i vattnet.



Pingfrekvens

Pingfrekvensen är den frekvens med vilken ljudstrålen sänds ut från givaren, inte frekvensen på själva ljudet. Pingfrekvensen kan justeras för att minska störningar från andra ekolodsgivare.

Downscan-alternativ

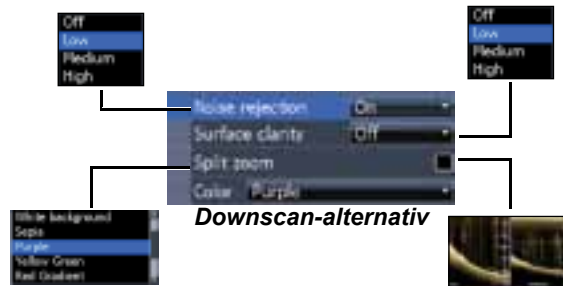

Noise Rejection (störfilter)

Störfiltret filtrerar bort störningar från sådant som t ex pumpar, vattenförhållanden, motorns tändsystem m m och kan filtrera bort oönskade signaler.

Ytstörningar

I den här funktionen kan du minska mängden störekon, genom att minska känsligheten för ytnära ekon.



**Ytstörnings-
filtret för lågt
inställt**



**Ytstörnings-
filtret för högt
inställt**

Delad zoom

Med den här funktionen delar du bilden med en zoombild.

Färg

Här väljer du den färgpalett som passar bäst till rådande förhållanden.



Den vita bakgrundspaletten fungerar bra för ekon i vattenkroppen. Lila är bra vid identifiering av strukturer och fastställande av bottenens hårdhet. Brunt är bäst när man vill titta på detaljer på botten.

Stoppa ekolod

Med den här funktionen avbryter du ekolodet och pausar bilden, t ex för att titta närmare på några ekon från vattenkroppen eller nere vid botten.



Anm: Ekolodshistoriken registreras inte när ekolodet har stoppats.

Ekolodsregistrering

Du kan registrera ekolodsdatan och spara den i en fil på ett minneskort i kortläsaren.

Här kan du kontrollera kvaliteten på ekolodshistoriken. Register med hög kvalitet (upplösning) kräver mer minne än sådan med låg kvalitet.



Titta på registrerad ekolodsdata

Infolager

Här väljer du vilken information som ska visas längst upp på DSI-sidan.

Lagerinställningen beskrivs i avsnittet Sidor.



Inställningar

Här öppnar du inställningsmeny. Se sidan "Ekolodsinställningar" på sidan 23.

Använda plotter

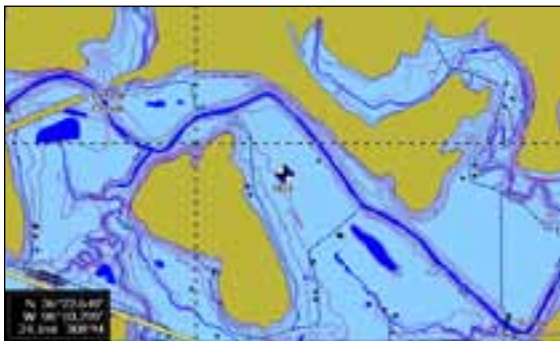

Plottermenyn

Tryck på **MENU** från någon av plottersidorna för att öppna plottermenyn.

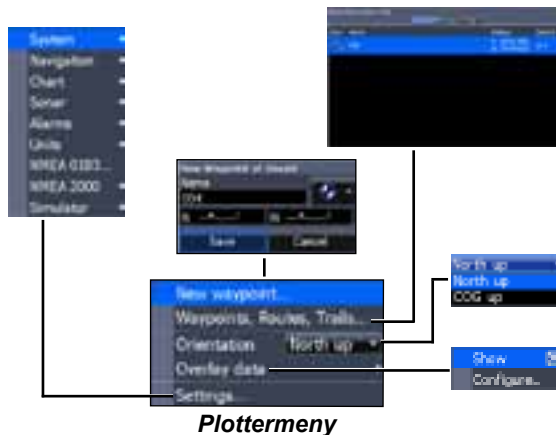

New Waypoint (Ny waypoint)

Här lägger du ut en waypoint på din eller markörens position. Om markören är aktiv, dvs syns i bilden, läggs waypointen på markörens position. Om markören däremot inte är aktiv, läggs waypointen på din aktuella position.

Waypoints, rutter och spår

Den här funktionen används för att lägga upp/ut, ändra och ta bort, men också för att navigera till waypoint, ruttnavigering och arbeta med spår.

Tryck på vänster/höger på pilplattan för att växla mellan flikarna Waypoint, Rutter och Spår.

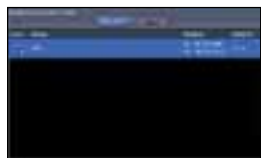

Waypointbild



**Waypoint-
meny**

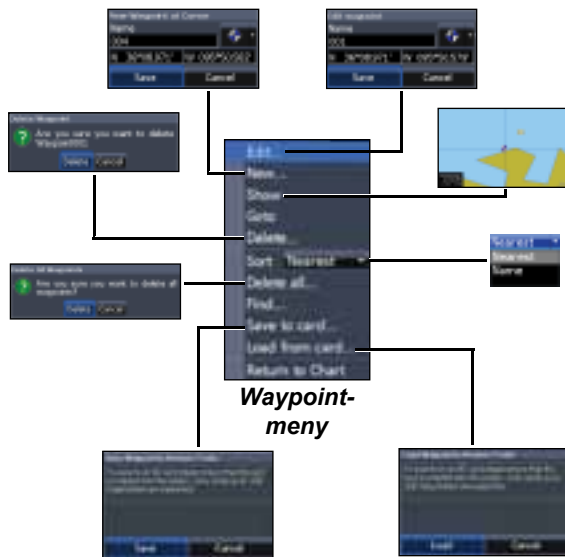

**Waypoint-
meny**

Redigera

Här kan du byta namn, symbol och ändra latitud och longitud för vald waypoint.



Ny

Här lägger du ut en ny waypoint på markörens eller båtens position. Du kan också välja namn, symbol och latitud och longitud från menyn Ny waypoint.

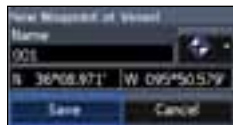

Visa

Den här funktionen visar vald waypoint på kortet.

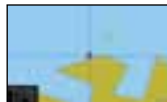

Gå till

Här initierar du aktiv navigering till en waypoint.

Ta bort och Ta bort alla

Ta bort används för att ta bort vald waypoint. Ta bort alla tar bort alla waypoints.



Sortera

Här väljer du hur waypointlistan ska sorteras, dvs efter namn eller distans från din aktuella position.



Ruttbilden

Här lägger du upp, ändrar och tar bort rutter, samt initierar ruttnavigering. Markera fliken Rutter med hjälp av pilplattan, för att öppna ruttbilden.

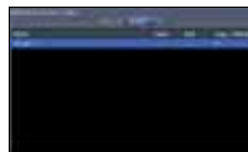

Ruttbild



Ruttmeny

Lägga upp en rutt

En rutt kan läggas upp med hjälp av waypoints från waypointlistan eller genom att lägga ut nya waypoints på kortet med hjälp av markören. Du kan också lägga in waypoints i en rutt genom att välja dem från plotterbilden.

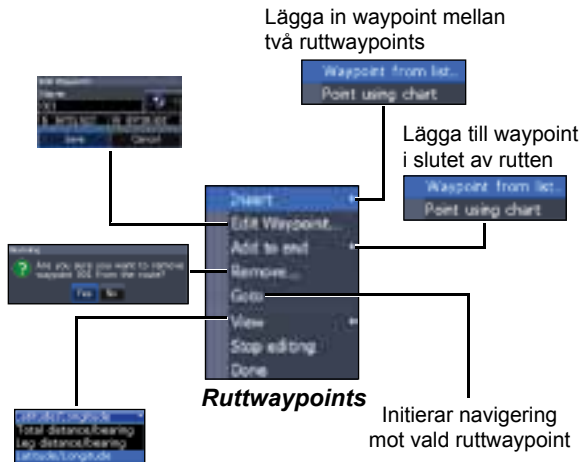

Lägga upp en rutt från waypointlistan:

1. Tryck på **MENU** från ruttbilden.
2. Välj *Ny...* och tryck på **ENTER**.
3. Tryck på nerpil på pilplattan för att välja fältet *Bennamn* och tryck på **ENTER**.
4. Tryck på **MENU**, välj *Lägg till i slutet*, och tryck på **ENTER**.

Ruttbensnamn

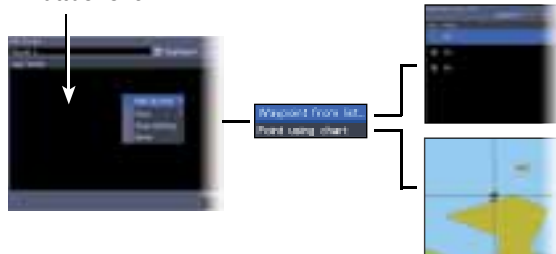

5. Markera *Waypoint* i listan, och tryck på **ENTER**.
6. Markera önskat waypoint och tryck på **ENTER**.
7. Tryck på **MENU** och välj *Lägg till i slutet* för att lägga in ytterligare en waypoint i ruten.
8. När ruten är klar trycker du på **MENU**, väljer *Avbryt redigering* och tryck på **ENTER**.
9. Välj *Spara* och tryck på **ENTER**.

Lägga upp en rutt med positioner från sjökortet:

1. Upprepa stegen 1 till 4 från instruktionerna för att lägga upp en rutt från waypointlistan.
2. Välj *Positioner från kortet* och tryck på **ENTER**. Plottersidan öppnas.
3. Flytta markören till önskad position. Tryck på **ENTER** för att lägga ut en waypoint.
4. Upprepat steg 3 för att lägga in fler waypoints i rutten.
5. Tryck på **MENU** och välj *Avbryt lägga in*. Tryck på **ENTER**.
6. Markera knappen *Spara* och tryck på **ENTER**.

Ruttnavigering

Rutter kan följas i valfri riktning.

1. Välj en rutt i ruttbilden och tryck på **MENU**.



2. Välj *Starta* och tryck på **ENTER**.
3. Välj *Framåt* eller *Omvänd* och tryck på **ENTER**.
4. Tryck på **MENU** och välj *Tillbaka till plotter*. Tryck på **ENTER**.

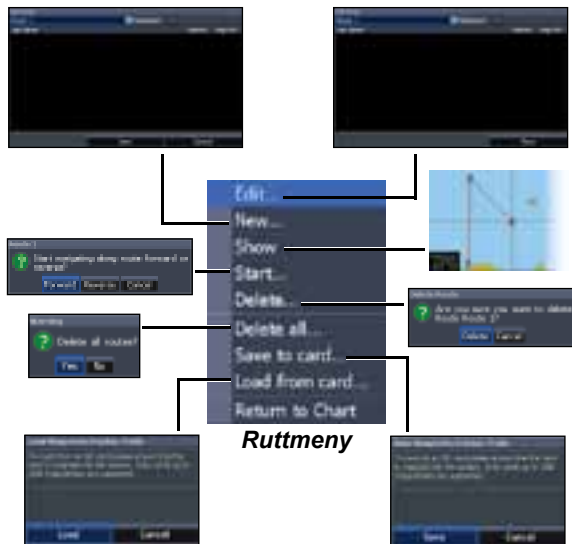

Avbryta navigering:

1. Tryck på **Menu** från plotterbilden.
2. Välj **Navigering** och tryck på **ENTER**.
3. Markera **Avbryt** och tryck på **ENTER**.
4. Markera alternativet **Ja** och tryck på **ENTER**.

Redigera rutt och Ny rutt

Den här funktionen används för att redigera och lägga upp rutter, ändra och ange ruttnamn och öppna och stänga ruttbilden.

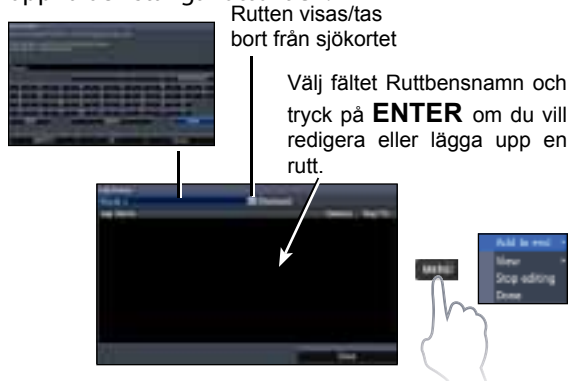

Välj **Redigera** eller **Ny** i ruttmenyen och tryck på **ENTER** för att öppna den här menyen.

Avsluta arbetet i den här menyen genom att markera knappen **Bekräfta** och trycka på **ENTER**.

Visa

Här väljer du att visa/dölja en rutt i bilden, t ex för att se till att bilden inte blir alltför klottrig av för många rutter.

Ta bort och Ta bort alla

Ta bort används för att ta bort en rutt. Ta bort alla används för att ta bort alla rutter.

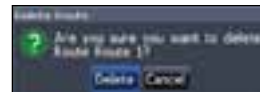

Spår

Här lägger du upp, ändrar och tar bort spår, samt förbereder spår för navigering. Markera fliken Spår för att öppna spårbilden.

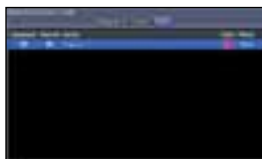

Spårbild



Spårmeny

Registrera spår

Du kan också ange namn och färg för ett spår du registrerar. Detta görs i menyn Nytt spår.

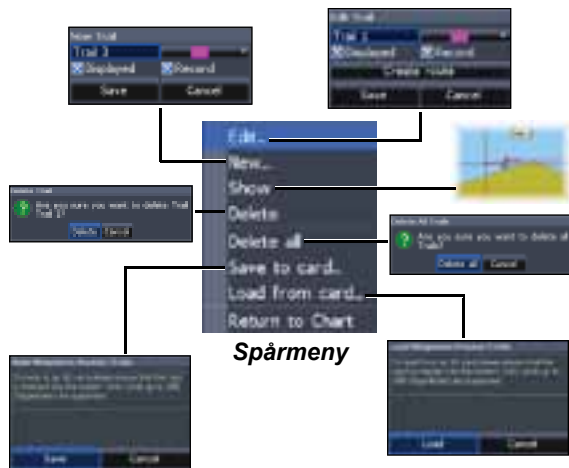

Registrera ett spår:

1. Välj *Ny* och tryck på **ENTER**. Då öppnas dialogrutan *Nytt spår*.
2. Välj *Spara* och tryck på **ENTER**.

Redigera spår och Nytt spår

Här kan du ändra i spår, initiera spårregistrering, ange spårnamn, spårfärg och spårbild. I menyn Redigera spår kan du också göra om ett spår till en rutt.

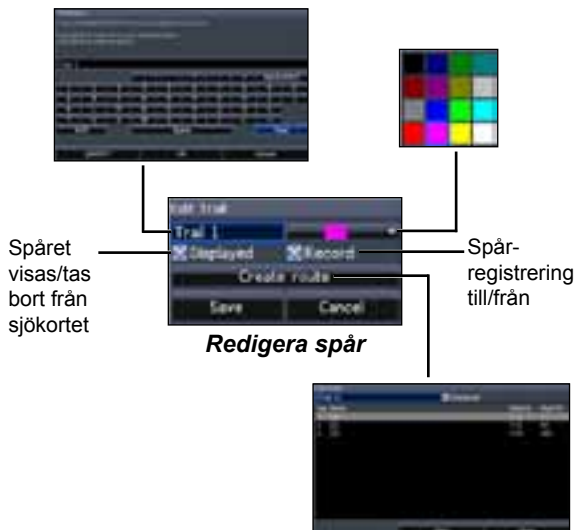

Följa ett spår

Ett spår måste sparas som en rutt, innan det kan användas för ruttnavigering.

Spara ett spår som en rutt:

1. Markera önskat spår i spårbilden och tryck på **ENTER**. Då öppnas menyn Redigera spår.
2. Markera **Lägga upp rutt** och tryck på **ENTER**. Då öppnas menyn Redigera rutt.
3. Markera alternativet **Klar** och tryck på **ENTER**.
4. I avsnittet Ruttnavigering kan du läsa mer om navigering.

Visa och Registrera

I menyn Visa kan du välja att visa/dölja spåren på kortet, t ex för att inte få en alltför klottrig bild.

Kommandot Registrera används för att initiera eller återuppta spårregistrering.

Ta bort och Ta bort alla

Ta bort används för att ta bort ett enskilt spår. Ta bort alla används för att ta bort alla spår.



Riktning

Här väljer du nord eller kurs över grund upp på sjökortet.

Infolager

Här kan du välja vilken information, t ex kög, som ska visas längst upp i plotterbilden.

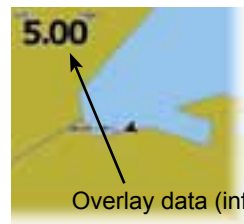

Lagerinställningen beskrivs i avsnittet Sidor.

Inställningar

Här öppnar du plotterinställningsmeny.

Plotterinställningar

Här väljer du vilken sjökortsinfo som ska visas på plotterbilden, men också sådant som meridianer, waypoints, rutter och spår.



Menyn Plotterinställningar

Sjökortsdata

Här väljer du vilka sjökort som skall användas i plotterbilden (Lowrance eller Navionics). På webbsidan navionics.com kan du läsa om vilka sjökort som finns att välja mellan.

Stävmarkör

Stävmarkören är en linje som dras ut i din kög från stäven och kan användas för att bedöma fart och distans till platser för om din position.



Meridianer

Meridianerna visas för vissa värden på latitud och longitud, för att göra det lättare för dig att bedöma din position.



Waypoint-, rutt- och spårbilder

I plotterinställningarna kan du välja att visa/dölja visning av egenskaper för waypoints, rutter och spår. Du kan välja att dölja sådan information, t ex för att få en mindre klottrig sjökortsbild, utan en massa onödig information om waypoints, rutter och spår.

Waypoints, rutter och spår

Här öppnar du waypoint-, rutt- och spår bilden. Du kan läsa mer om waypoints, rutter och spår i avsnittet Plotter.

Navigationsinställningar (avancerat läge)

Här kontrollerar du värdena för ankomstscirkel och avvikelse från utlagd kurs, men också för att aktivera och avaktivera EGNOS/WAAS/MSAS.



Ankomstradie

Här ställer du in gränsvärdet för ankomstlarmet. Ankomstlarmet löser ut när du kommer inom angiven distans (ankomstradie) från destinationswaypointen.

Avvikels från utlagd kurs

Här anger du gränsvärdet för larmet för avvikelse från utlagd kurs. Om larmet är aktiverat löser det ut när du kommer längre bort från din utlagda kurs än valt larmgränsvärde.

Bäring

Här väljer huruvida du vill ha dina bäringar visade baserat på sann nord eller magnetisk nord. Välj magnetisk nord när du navigerar med kompasskurs. I annat fall väljer du sann nord.

Missvisning

Här väljer du huruvida missvisningen ska väljas automatiskt eller manuellt. Missvisningen är vinkeln mellan en bäring i magnetisk nord och en i sann nord. Normalt användas automatisk missvisning.



WARNING! *Manuell missvisning bör endast användas om man har tillgång till en bekräftad missvisning som avviker från den som anges på ditt pappersjökort.*

AIS

Det marina, automatiska identifieringssystemet AIS är ett system som rapporterar fartygspositioner och annan information om fartygen. Fartyg med AIS ombord kan då ta emot uppgifter om position, fart, kurs och identitet från andra AIS-utrustade fartyg.

Om en AIS är inkopplad kan alla objekt den upptäcker visas i bilden.



AIS-inställning

Det här instrumentet måste först ställas in för samma överföringshastighet som din AIS har.



ANM: Enheten måste vara inställd för avancerat läge för att du ska få tillgång till NMEA0183-inställningarna.

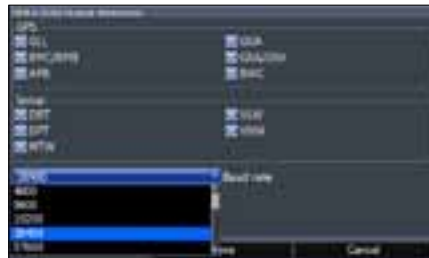

Välja överföringshastighet:

1. Öppna inställningsmenyn.
2. Välj **NMEA 0183**.
3. Öppna rullgardinsmenyn för överföringshastighet (baud rate) i inställningsmenyn för NMEA 0183.
4. Välj samma överföringshastighet som din AIS har.
5. Välj.



Objektsymboler

Systemet arbetar med de AIS-symboler som visas här nedan:

Symbol	Beskrivning
	Stillaliggande AIS-objekt
	Rörligt AIS-objekt med utdragen kurslinje (kög) Den utdragna kurslinjen representerar objektets kurs över grund. Dess längd är förinställd för att vara proportionell mot 10 minuters gångtid.
	Förlorat AIS-objekt Om systemet inte tar emot några signaler från ett visst objekt inom en viss tid kommer det objektet att definieras som förlorat. Objektsymbolerna ligger på objektets senast kända position innan det försvann.



ANM: Om du får kompasskurs från ett AIS-fartyg indikeras kursen av riktningen på det fartygets symbol. Om du inte får någon kursdata visar symbolen i stället fartygets kurs över grund (kög).

Objektfilter

Alla objekt visas (förvald inställning) på skärmen om det finns en AIS i systemet.

Du kan också välja att dölja alla objekt eller filtrera dem efter distans och fart.

Titta på AIS- objektinformation

Om du placerar markören på ett AIS-objekt visas det fartygets MMSI-nummer eller namn (om det är tillgängligt).

Du kan även titta på detaljerad information om ett objekt genom att markera det och trycka på **ENTER**. Då öppnas AIS-fartygets inforuta.



Inställningar

Inställningsmenyn

Här finns installations- och konfigureringsinställningar.

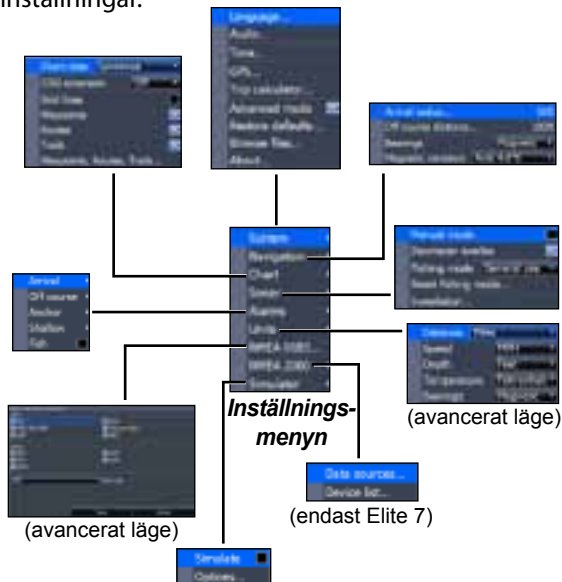

System

I den här menyn kan du välja sådant som språk, stänga av ljudet och välja avancerat läge.



Välj Språk

Här väljer du språk i menyer och dialogrutor.



Audio (ljud)

Här justerar du volymen, stänger av och sätter ljudet, från t ex knapptryckningar, larm osv.

Tid

Här ställer du in lokal tid och tid- och datumformat för det här instrumentet.



GPS

Här visas var på himlavalvet användbara satelliter befinner sig och kvaliteten på respektive satellitsignal.



Tripplogg

Tripploggen registrerar gångtid, fart och distans när du går fortare än angivet gränsvärde.



Avancerat läge

Här får du tillgång till avancerade funktioner och inställningar.

Återställa fabriksinställningar

Här återställer du samtliga fabriksinställningar i instrumentet.

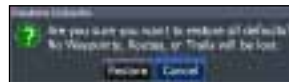

Söka filer

Här har du en lista över de filer som är sparade på minneskortet.

Spara skärmdumpar

Du kan spara skärmdumpar på minneskort i minneskortläsaren. Sätt i kortet och tryck på till/från och sedan på zoom (+).

Om du har en dator eller någon annan enhet med kortläsare för microSD kan du också gå in och titta på filerna.



Anm! Du kan inte spara skärmdumpar på Navionics minneskort eller andra sådana med sjökort.

Om

Här visas vilket program du har i instrumentet. Här kan du alltså kontrollera vilken programversion du har innan du försöker uppgradera programmet.

Lowrance uppgraderar sina program regelbundet med nya funktioner och funktionalitet. På webbsidan www.lowrance.com kan du se vilka uppgraderingar som finns till ditt instrument.

Larm

Här aktiverar du larm och ställer in larmgränsvärden. Ankomstlarm, larm för avvikelse från utlagd kurs och ankringslarm är bara åtkomliga i avancerat läge.

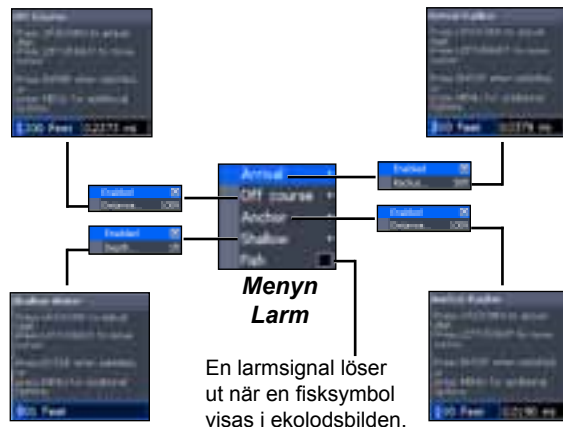

Larm	
Ankomst-larm	Ankomstlarmet löser ut när du kommer närmare din destination än ett angivet värde (avancerat läge)
Avvikelse från utlagd kurs	Det här larmet löser ut när din kurslinje avviker en viss distans från din utlagda kurs (avancerat läge)
Ankrings-larm	Det här larmet löser ut när båten flyttat sig en viss distans (avancerat läge)
Shallow (grundvat-tenlarm)	Det här larmet löser ut när båten kommer in på grundare vatten än ett angivet gränsvärde.
Fisklarm	Det här larmet löser ut när en fisksymbol visas i ekolodsbilden.

Enheter

Här väljer du vilka enheter olika storheter ska visas i. Vilka alternativ som finns beror på huruvida instrumentet är i basläge eller avancerat läge.



Basläge



Avancerat läge

NMEA 0183 ut

Du kan välja vilka NMEA0183-meningar ska användas när den är uppkopplad mot en VHF-radio eller annan NMEA0183-enhet.

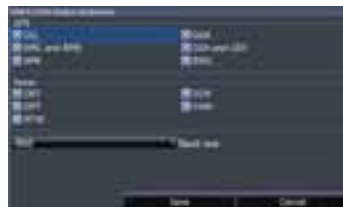

Du kan också ändra överföringshastigheten, men förvald inställning fungerar oftast bäst.

NMEA 2000 (endast Elite-7)

När instrumentet är anslutet till en NMEA2000-nätverksenhet kan du välja en GPS-antenn i nätverket som GPS-källa, men också dela ut nyligen utlagda waypoints till andra skärmar i nätverket.

Det går emellertid inte att dela ut äldre waypoints. Det är bara waypoints som lagts ut när instrumentet ingått i NMEA2000-nätverket som kan delas ut och då bara till som ingår i nätverket.

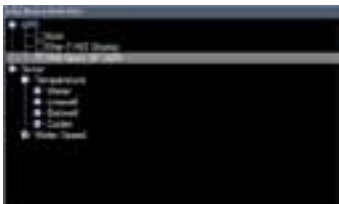

Välja GPS-källa

Datakällor (endast Elite-7)

Här väljer du källa för GPS-data.

Enhetslista (endast Elite 7)

Här hittar du uppgifter om de enheter som ingår i NMEA2000-nätverket.

Simulator

Simulerar GPS- och/eller ekolod. Simulatorens kan anpassas i simulatormenyn.

Elite-5 och Elite-7	
Allmänt	
Storlek	Elite 7: 234 x 36 mm hxb h = 151 mm med fäste Elite-5: 136 x 174 mm bxb h = 151 mm med fäste
Display	Elite 7: (7 tum diagonalt) 16-bitars färg, full VGA Solar MAX™ 800 x 480 TFT Elite 5: (5 tum diagonalt) 16-bit färg, full färg-VGA Solar MAX™ Plus TFT
Vattentäthet	IPX7
Bakgrunds-belysning	Lysdioder (10 nivåer)
Kommunikation	Elite 7: NMEA 2000, NMEA 0183 in/ut Elite 5: NMEA 0183 in/ut
Försäkran om överensstämmelse	EUs s k RTTE-direktiv 1999/5/EG och del 15.103 i FCCs regelverk
Effekt	
Sändeffekt	250 W rms
Strömförsörjning Spänningskrav	12 V
Nätspänning	10 till 17V

Ström	Normalt: 1,1 A
Säkring	bladsäkring, 3 A
Ekolod	
Maxdjup	91 m, 455/800 kHz 300 m, 83/200 kHz 760 m, 50/200 kHz
Givare Frekvens	455/800 kHz 83/200 kHz Medium/hög CHIRP
Maxfart	60 knop
Ekolodsgivare	HDI 50/200 kHz (låg/hög CHIRP) HDI 83/200 kHz (medium/hög CHIRP) 83/200 kHz (medium/hög CHIRP)
Givarkabel	20 fot (6m)
GPS	
Minneskortläsare	microSD och microSDHC
GPS-antenn	16 kanaler (inbyggd), extern GPS-antenn säljs separat
Sjökorts-kompatibilitet	Fishing Hot Spots och Navionics (Hotmaps, Premium och Gold)
Waypoints, rutter och spår	Upp till 3000 waypoints, 100 rutter och 100 vändbara spår

Register

- A**
- AIS 43
 - AIS-filtrer 44
 - Ankomstlarm 49
 - Ankomstradie 42
 - Ankringslarm 49
 - Anpassa 15
 - Automatisk känslighet 18
 - Avancerat läge 10
 - Avbryta navigering 36
 - Avvikelse från utlagd kurs 42
- B**
- Bläddringslistor 7
 - Bäring 42
- C**
- CHIRP 16
- D**
- Datakällor 50
 - Dataport 47
 - Delad zoom 21
 - Delat blinklod 21
 - Dialogrutor 7
 - DSI-menyn 26
- E**
- Eget mätområde 19, 28
 - Ekolodsalternativ 21
 - Ekolodsinstallation 25
 - Ekolodsinställningar 23
 - Ekolodsmeny 16
 - Ekolodssida 11
 - Enheter 49
- F**
- Fartygsinforuta 45
 - Fiskeläge 8
- G**
- GPS-källa 47
 - GPS-status 47
 - Grundvattenlarm 49
 - Gå till markör 9
 - Gå till waypoint 33
- H**
- Historik 26
 - Hög CHIRP 20
- I**
- Infolager 14, 30, 39
- J**
- Injusteringsmeny 18
- K**
- Installationsmeny 25
 - Inställningshjälp 5
 - Isläge 22
- K**
- Konfigurera 14
 - Kontrast 27
 - Kontroller 3
 - Känslighet 18
 - Kölkompensation 25
- L**
- Larm 48
 - Larm för avvikelse från utlagd kurs 49
 - Låg CHIRP 20
 - Lägga upp en rutt 33

M

Manuellt läge 24
Manöverbord-
waypoint 3
Markör 9
Medium-CHIRP 20
Meridianer 40
Minneskort 4
Missvisning 42
Mätområde 27

N

Navigationsmeny 41
Navigering 41
NMEA 0183 49
NMEA 2000 49
Ny waypoint 31

O

Objektsymboler 44
Om 48

P

Pingfrekvens 20
Plottermeny 40
Plottersida 12
Programupp-
graderingar 48
På/av 3

R

Realtidsbild 22
Redigera waypoint 32
Registrera spår 37
Riktning 39
Rullgardinsmenyer 7
Ruttbild 33, 41
Ruttnavigering 35

S

Sidmenyer 5
Sidval 5
Sjökort 40
Sjökortsdata 40

Sortera waypoints 33
Spara skärmdumpar 48
Språk 47
Spårbild 37, 41
Standbyläge 10
Stoppa ekolod 22, 30
Styrsida 11
Stänga av ljud 47
Stävmarkör 40
Störfilter 21, 29
Systeminställningar 46
Söka filer 47

T

Temperatur-
kalibrering 25
Textinskrivning 8
Tid 47
Till/från-funktioner 7

V, W

waypoint 3
Waypointbild 41

Waypoints, rutter och
spår 32
Visa 14

Y

Ytstörningar , 21

Å

Återställ distans genom
vattnet 25
Återställning 24
Återställning av
fiskeläge 24

Ö

Övre och undre gräns-
värden 19, 28

Licensavtal för Navicos databas

DET HÄR ÄR ETT JURIDISKT AVTAL MELLAN DEN SLUTANVÄNDARE SOM FÖRST KÖPTE PRODUKTEN FÖR EGET BRUK ELLER BRUK INOM FAMILJEN ELLER HUSHÅLLET (DU) OCH NAVICO, TILLVERKARE AV DEN HÄR PRODUKTEN (VI, VÅR ELLER OSS).

GENOM ATT BÖRJA ANVÄNDA PRODUKTEN ACCEPTERAR DU OCKSÅ VILLKOREN I DET HÄR AVTALET.

OM DU INTE KAN ACCEPTERA SAMTLIGA DESSA VILLKOR SKALL PRODUKTEN LÄMNAS TILLBAKA INOM 30 DAGAR EFTER INKÖPSDAGEN. ANVÄND I SÅ FALL DEN BIFOGADE UPS-FRAKTSEDELN OCH BIFOGA: INKÖPSBEVIS, NAMN, ADRESS OCH TELEFONNUMMER. DET BELOPP DU BETALAT FÖR PRODUKTEN, INKLUSIVE EVENTUELLA SKATTER, KOMMER ATT ÅTERBETALAS. RÄKNA MED ATT ÅTERBETALNINGEN KAN TA UPP TILL MELLAN 4 OCH 6 VECKOR.

1. Det här licensavtalet gäller för den eller de databaser produkten innehåller. Vi hänvisar till dessa databaser var för sig i singular och gemensamt i plural. Din produkt kan alltså innehålla WBS-databasen, som innehåller en världstäckande bakgrundskarta, databasen SmartMap, som innehåller kartor över landområden, eller andra databaser.
2. De databaser produkten innehåller används på licens, de säljs inte till konsumenterna. Vi ger dig en icke-exklusiv, ej överlåtelsebar rätt att använda dessa databaser som ett hjälpmedel vid navigering, under förutsättning att följer villkoren i det här licensavtalet. Vi förbehåller oss rätten att säga upp licensavtalet om du bryter mot någon av föreskrifterna i avtalet. Tänk på att det alltid är du som befälhavare ombord som ansvarar för att det finns aktuella, officiella sjökort ombord och att gott sjömanskap och sjövärt tillämpas ombord.
3. De databaser som finns i instrumentet omfattas av vår upphovsrätt enligt information på produkten eller dess skärm(ar). Du får INTE ändra, anpassa, översätta, göra om, dekompileera, plocka isär, hyra ut, leasa ut eller sälja databaserna. Du får inte heller skapa härledda applikationer baserade på någon av databaserna eller innehållet i dem. Oniåten reproduktion, användning eller överlåtelse av en databas kan utgöra ett brott, som kan leda till att du blir ersättningsskyldig för skadestånd och advokatavgiften.
4. Det här licensavtalet upphör automatiskt att gälla, utan meddelande därom från oss, om du bryter mot något av villkoren här. Om avtalet upphör att gälla skall du omedelbart skicka tillbaka alla produkter som innehåller en eller flera databaser till oss.
5. Priser och program kan ändras utan föregående meddelande därom.
6. Det här licensavtalet skall underställs lagarna i staten Oklahoma och utgör hela och det enda avtalet mellan dig och oss enligt ovannämnda beskrivning.

Databasgaranti

Pronomina vi, vår och oss här nedan syftar på Navico, som tillverkar den här produkten. Pronomina du, dig, din och ditt syftar på den person som i egenskap av konsument först köpte produkten för personligt bruk, bruk inom familjen eller det egna hushållet. De här garantivillkoren gäller för den eller de databaser produkten innehåller. Vi hänvisar till dessa databaser var för sig i singular och gemensamt i plural. Din produkt kan alltså innehålla WBS-databasen, som innehåller en världstäckande bakgrundskarta, databasen SmartMap, som innehåller kartor över landområden, eller andra databaser.

Vi garanterar att vi satt samman, bearbetat och reproducerat de delar av källmaterialet som databaserna baseras på ett korrekt sätt. Vi påtar oss emellertid ingen skyldighet att tillhandahålla uppdateringar till databaserna. Databaserna kan vara ofullständiga jämfört med källmaterialet. VI UTLOVAR INGEN GARANTI AV NÅGOT SOM HELST SLAG, VARKEN UTTRYCKT ELLER UNDERFÖRSTÄDD, RÖRANDE NOGGRANNHETEN I KÄLLMATERIALET, INKLUSIVE, DOCK UTAN BEGRÄNSAS DÄRTILL, UNDERFÖRSTÄDDA GARANTIER OM SÄLJBARHET ELLER LÄMPLIGHET I ETT VISST SYFTE.

Om det visar sig att det finns en brist i en databas är den enda åtgärd du äger rätt till att vi, efter eget gottfinnande, antingen ersätter dig med det belopp du betalat för den produkt som innehåller den bristfälliga databasen eller byter ut produkten. VI PÅTAR OSS INGET SOM HELST ANSVAR FÖR FÖLJDSKADA, OLYCKA ELLER ANNAN INDIREKT SKADA AV NÅGOT SOM HELST SLAG.

I vissa länder tillåts inte sådan undantag och begränsningar rörande olyckor och följdskador som anges här ovan, vilket kan innebära att angivna undantag och begränsningar kanske inte gäller för dig.

Garantin gäller inte i följande fall: (1) när produkten servats eller reparerats av annan än oss (2) om produkten kopplats in, monterats, kombinerats, ändrats, justerats eller hanterats på annat sätt än enligt de instruktioner som medföljer produkten (3) om eventuellt serienummer ändrats, avlägsnats eller gjorts oläsligt på annat sätt (4) om defekt, problem, förlust eller skada uppstått pga olycka, felaktig användning, försumlighet, vårdslöshet eller onormal användning eller pga av underlåtenhet att söra för skälig och nödvändig service i enlighet med instruktionerna i handboken.

Vi förbehåller oss rätten att när som helst ändra och förbättra våra produkter utan för den skull vara skyldiga att installera sådana ändringar och förbättringar i produkter som vid införandet redan var tillverkade.

Denna garanti innebär att du har vissa rättigheter, som dessutom kan variera mellan olika länder.

Den här garantin gäller under förutsättning att du på ett godtagbart sätt kan påvisa att material- eller tillverkningsfel uppstått inom ett år från det att du köpte produkten. Vi måste också få ett eventuellt garantianspråk senast 30 dagar efter det att denna etårsperiod löpt ut. Ditt krav skall bifogas ett daterat inköpskvitto eller motsvarande.