

# Apple Peeler

Äppelsvarv  
Eplestrimler  
Omenasorvi



**Art.no.**      **Model**  
**34-7375**    **10-50**

Ver. 200811

ENGLISH

SVENSKA

NORSK

SUOMI

**CLAS OHLSON**

[www.clasohlson.com](http://www.clasohlson.com)



# Apple Peeler

Article number: 34-7375      Model: 10-50

Please read the entire instruction manual before using the product and save it for future reference. We reserve the right for any errors in text or images and any necessary changes made to technical data. If you have any questions regarding technical problems please contact our Customer Services (see address on reverse).

## Safety

- Be careful when handling the peeler's peeling blades as they are sharp and may cause injury.
- Children should only use the product in the company of an adult.

## Product Description

Peels, slices, and cores apples at the same time.

- Cast iron body with steel parts
- Suction base
- Size: 32 x 12 cm

## Parts

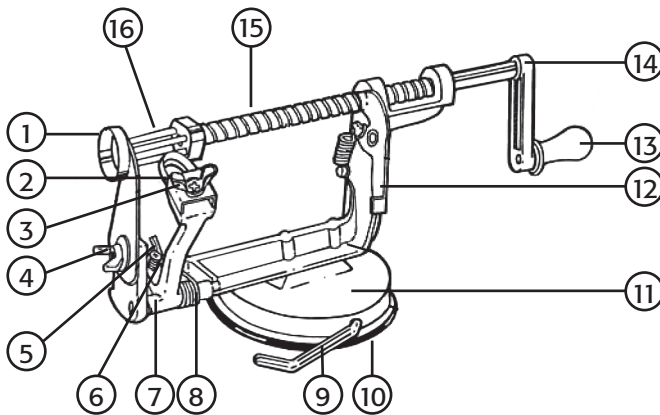

- |                                  |                       |
|----------------------------------|-----------------------|
| 1. Coring/ slicing blade         | 9. Suction base lever |
| 2. Peeler blade                  | 10. Suction base      |
| 3. Peeler blade wing nut         | 11. Base              |
| 4. Coring/slicing blade wing nut | 12. Shaft lever       |
| 5. Peeler arm lock lever         | 13. Handle            |
| 6. Peeler arm adjustment screw   | 14. Handle arm        |
| 7. Peeler arm                    | 15. Shaft             |
| 8. Tension spring                | 16. Fork              |

## Mounting

The handle (13) and fork (16) must be mounted first before the apple peeler can be used. These come unassembled to save space during transport.

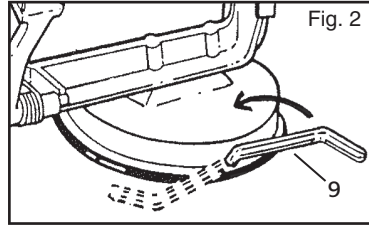
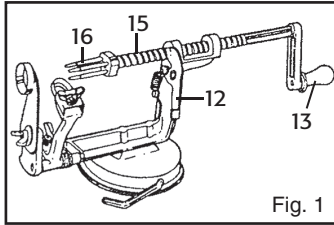

1. Remove the shaft (15) by pressing the shaft lever (12) and then pulling the shaft slightly upwards.
2. Hold the shaft and attach the handle by screwing it onto the shaft. Attach the fork (16) in the same manner. The apple peeler should now resemble fig. 1.
3. The apple peeler mounts onto the work surface using the suction base. See fig. 2.
  - a. Push the lever (9) completely to the right.
  - b. Place the peeler on a flat surface and move the lever to the left. Make sure it is sitting solidly.
  - c. To loosen the peeler, push the lever to the right.

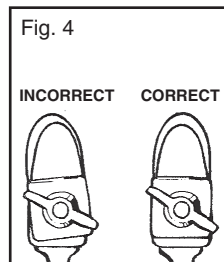
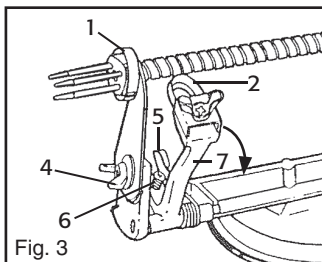

4. Rotate the handle to move the shaft inwards. Make sure that the fork can safely pass through the coring blade (1). If not, loosen the wing nut (4) and adjust the blade's position until the fork can pass through freely. Re-tighten the wing nut.
5. The peeler arm (7) is pre-adjusted for a distance of approx 1 cm between the peeler blade (2) and outside of the fork. You can adjust the distance with the adjustment screw (6).
6. The peeler blade should always be centred on the peeler arm and protrude approx. 3 mm from the peeler arm. See fig. 4.
7. Pull the peeler arm (7) backwards and push the locking lever (5) forwards to lock the peeler arm in the extended position to ease the positioning of the fruit for peeling or slicing with the skin on.
8. The peeler is now ready for use.

## Operation

### Peeling, slicing and coring

Peeled, sliced and cored apples are great for e.g. apple pies, dried apple slices, etc. The peeler can even be used to peel and slice potatoes.

**Tip:** Always use fresh apples for the best results.

1. Push the shaft lever in and pull the shaft outwards.
2. Push an apple (stem side) or potato onto the fork. Make sure that the apple/potato is centred on the fork. If the potato is extremely large it may need to be cut in half. Place the cut side onto the fork.
3. Check the skin's thickness by turning the handle a couple of times.
4. Adjust the peeler blade when needed by loosening the wing nut and moving the blade closer to the fruit for thicker skins, or further from the fruit for thinner skins.
5. Make sure that the peeler blade is straight when tightening the wing nut.

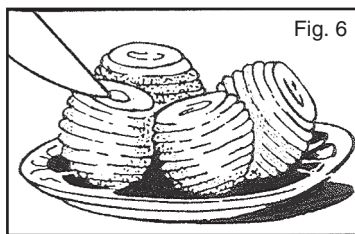
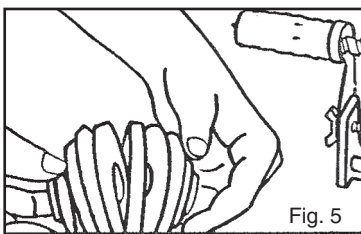

6. Turn the handle so that the shaft moves inwards peeling and coring the apple leaving a spiral peel. Remove the spiral peel from the core. Fig. 5. To make slices of the spiral, cut through one side of the spiral according to fig. 6.
7. To remove the core from the fork, push in the shaft lever and pull the shaft outwards. The core will be ejected off the fork by the coring ring.

### Peeling only

1. Loosen the peeler blade's wing nut. Remove or fold the peeler blade to the side. Be careful as the blade is extremely sharp.
2. Place an apple (or potato) and crank the handle until the entire apple has been peeled.

### Slicing and coring (without peeling)

When you wish to slice and core an apple with the skin intact.

1. Pull the peeler arm backwards and push the lock lever forwards to lock the peeler arm in the extended position.
2. Insert an apple and turn the handle until the entire apple is peeled and cored.

## Making shoestring potatoes

You can make shoestring potatoes with the apple peeler instead of using a grater.

1. Loosen the peeler blade's wing nut. Remove or fold the peeler blade to the side. Be careful as the blade is extremely sharp.
2. Insert a potato onto the fork and adjust the peeler blade to a deep cut-depth.
3. Crank the handle until the entire potato has been peeled.
4. When finished, fold the peeler arm backwards, pull the shaft back and return the peeler arm to its original position.
5. Repeat steps 3 and 4 until almost the entire potato is peeled.

## Care and Maintenance

- Clean the apple peeler after every use.
- The apple peeler's moving parts can be oiled regularly with drop of vegetable oil.

## Disposal

Follow local ordinances when disposing of this product. If you are unsure of how to dispose of this product, please contact your municipality.

# Äppelsvarv

Artikelnummer: 34-7375    Modell: 10-50

Läs igenom hela bruksanvisningen före användning och spara den sedan för framtida bruk. Vi reserverar oss för ev. text- och bildfel samt ändringar av tekniska data. Vid tekniska problem eller andra frågor, kontakta vår kundtjänst (se adressuppgifter på baksidan).

## Säkerhet

- Var försiktig när du handskas med äppelsvarvens skärblad – risk för skärsår!
- Barn får endast använda produkten i sällskap med vuxen.

## Produktbeskrivning

Äppelsvarv som skalar, skivar och kärnar ur äpplet i ett moment.

- Tillverkad i gjutjärn med ståldetaljer
- Fot med sugproppsfäste
- Mått: 32 x 12 cm

## Äppelsvarvens delar

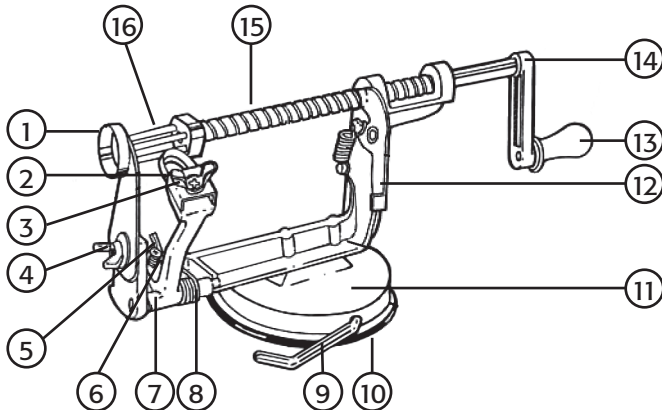

- |  |                      |
|--|----------------------|
| 1. Urkärningsring/skärblad                 | 9. Spak för sugpropp |
| 2. Skalblad                                | 10. Sugpropp         |
| 3. Vingmutter för skalblad                 | 11. Fot              |
| 4. Vingmutter till urkärningsring/skärblad | 12. Låshake          |
| 5. Låsning för skalarm                     | 13. Handtag          |
| 6. Justerskruv för skalarm                 | 14. Vevarm           |
| 7. Skalarm                                 | 15. Axel             |
| 8. Fjäder                                  | 16. Hållare          |

## Montering

Före användning måste handtaget (13) och äppelhållaren (16) monteras. Dessa levereras omonterade för att spara utrymme vid transport.

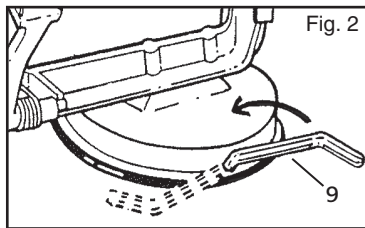
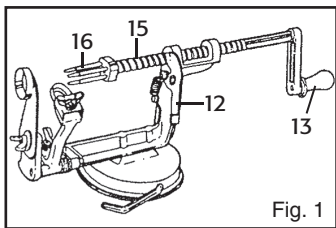

1. Frigör axeln (15) genom att trycka in låshaken (12) och sedan dra axeln en liten bit utåt.
2. Håll stadigt i axeln och fäst handtaget genom att gänga det inåt på axeln. Fäst sedan äppelhållaren på samma sätt. Äppelsvarven bör nu se ut som i fig. 1.
3. Äppelsvarven fästs på arbetsytan med hjälp av sugproppsfästet. Se fig. 2.
  - a. Fäll spaken (9) helt åt höger.
  - b. Ställ äppelsvarven på en plan yta och fäll sedan spaken helt åt vänster. Kontrollera fastsättningen.
  - c. För att lossa äppelsvarven, fäll spaken åt höger.

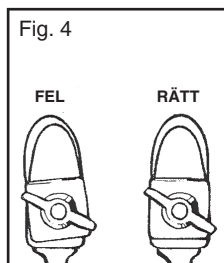
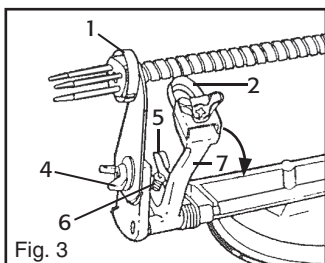

4. Veva handtaget för att flytta axeln inåt. Se till att äppelhållaren kan passera fritt genom ringen (1). Om inte, lossa vingmuttern (4) och justera skärbladets position tills äppelhållaren kan passera fritt. Skruva åt vingmuttern igen.
5. Skalarmen (7) är vid leverans justerad för ett avstånd på ca 1 cm mellan skalbladet (2) och äppelhållarens bredaste del. Du kan justera avståndet med hjälp av justerskruven (6).
6. Skalbladet ska alltid vara centrerat på skalarmen och sticka ut ca 3 mm från skalarmen. Se fig 4.
7. Dra skalarmen (7) bakåt och fäll låsspaken (5) framåt för att låsa skalarmen i utfällt läge för att underlätta fastsättning av frukten eller om du vill skiva äpplet och behålla skalet.
8. Äppelsvarven är nu färdig att användas.



## Användning

### Skala, skiva samt kärna ur

Skalade, skivade och urkärnade äpplen lämpar sig bra till bl.a. äppelpaj eller torkade äppelskivor. Äppelsvarven kan även användas till att skala och skiva potatis.

**Tips!** Använd alltid färska äpplen för bästa resultat.

1. Tryck in låshaken och dra axeln utåt.
2. Tryck fast ett äpple (med skaftet först) eller potatis på hållaren. Se till att äpplet/potatisen är centrerat på hållaren (om potatisen är väldigt stor kan den först behöva delas, sätt fast den skurna sidan på hållaren).
3. Kontrollera skalets tjocklek genom att veva 1 till 2 varv.
4. Justera skalbladet vid behov genom att lossa vingmuttern och flytta bladet närmare frukten för tjockare skal, eller från längre frukten för tunnare skal.
5. Se till att skalbladet sitter rakt och dra åt vingmuttern.

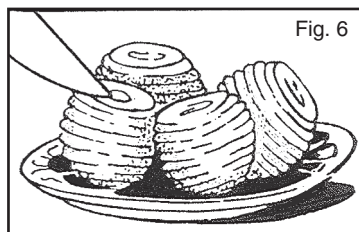
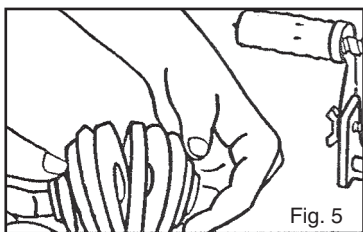

6. Veva handtaget så att axeln går inåt tills hela äpplet har skalats, kärnats ur och skivats till en spiral. Ta loss äppelspiralen från kärnhuset. Se fig. 5. För att göra skivor av spiralen, dela skivorna på en sida enligt fig. 6.
7. För att ta loss kärnhuset från hållaren, tryck in låshaken och dra axeln utåt. Kärnhuset trycks av hållaren med hjälp av urkärningsringen.

### Enbart skalning

1. Lossa skärbladets vingmutter. Avlägsna eller vik skärbladet åt sidan. Se upp för det vassa skärbladet!
2. Fäst ett äpple (eller en potatis) och veva handtaget tills hela äpplet är skalat.

### Skiva och kärna ur (utan att skala)

När du vill skiva och kärna ur äpplet men behålla skalet.

1. Dra skalarmen bakåt och fäll låsspaken framåt för att låsa skalarmen i utfällt läge.
2. Fäst äpplet och veva handtaget tills hela äpplet skivats och kärnats ur.

## Göra strängar av potatis

Med äppelsvarven kan du göra strängar av potatisen istället för att riva den med ett rivjärn.

1. Lossa skärbladets vingmutter. Avlägsna eller vik skärbladet åt sidan. Se upp för det vassa skärbladet!
2. Fäst potatisen i hållaren och justera skalbladet så att det skär djupt i potatisen.
3. Veva handtaget tills hela potatisen rivits.
4. När hela potatisen rivits, vik skalarmen bakåt, dra axeln tillbaka till början och fäll tillbaka skalarmen.
5. Upprepa steg 3 och 4 tills så mycket som möjligt av potatisen rivits.

## Skötsel och underhåll

- Diska äppelsvarven efter varje användning.
- Äppelsvarvens rörliga delar kan med jämna mellanrum smörjas med en droppe vegetabilisk olja.

## Avfallshantering

När du ska göra dig av med produkten ska detta ske enligt lokala föreskrifter. Är du osäker på hur du ska gå tillväga, kontakta din kommun.

# Eplestrimler

Artikkelnummer: 34-7375    Modell: 10-50

Les igjennom hele bruksanvisningen før bruk, og ta vare på den for framtidig bruk. Vi reserverer oss mot ev. tekst- og bildefeil, samt forandringer av tekniske data. Ved tekniske problemer eller andre spørsmål, ta kontakt med vårt kundesenter. (Se opplysninger om kundesenteret her i denne bruksanvisningen).

## Sikkerhet

- Vær forsiktig når du håndterer skjærbladet på eplestrimlaren – fare for kuttskader!
- Barn må kun bruke den under oppsyn av voksne.

## Produktbeskrivelse

Eplestrimler som skreller, skiver og fjerner kjernen på eplet i en arbeidsoperasjon.

- Produsert i støpejern med ståldetaljer
- Fot med sugekoppefeste
- Mål: 32 x 12 cm

NORSK

## Eplestrimlerens deler

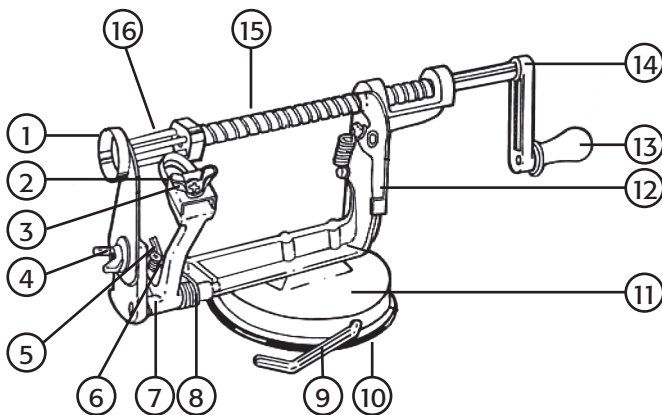

- |  |                       |
|--|-----------------------|
| 1. Ring/blad for utkjerning/skjæreblad | 9. Spake for sugekopp |
| 2. Blad for skrelling                  | 10. Sugekopp          |
| 3. Vingemutter for skrelleblad         | 11. Fot               |
| 4. Vingemutter for utkjerningsring     | 12. Låsehake          |
| 5. Låsering for skrellearm             | 13. Håndtak           |
| 6. Justeringskrue for skrellearm       | 14. Sveiv             |
| 7. Skrellearm                          | 15. Aksel             |
| 8. Fjær                                | 16. Holder            |

# Montering

Håndtak (13) og epleholder (16) må monteres før eplestrimlaren kan tas i bruk. For å minimalisere volumet er disse ikke montert ved levering.

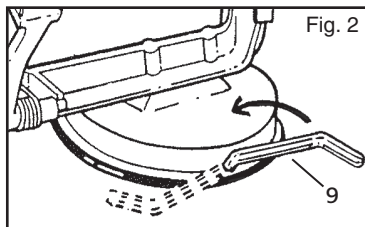
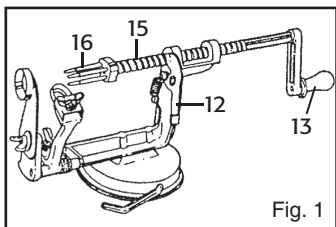

NORSK

1. Frigjør akselen (15) ved å trykke inn låsehaken (12). Dra den så ut en liten bit.
2. Hold et godt grep i akselen og fest sveivehåndtaket ved å skru det fast på akselen. Fest deretter epleholderen på samme måte. Eplestrimlaren bør nå se ut som på fig. 1.
3. Fest eplestrimlaren godt til bordet/benkeplaten med sugekoppfestet. Se fig. 2.
  - a. Drei spaken (9) helt til høyre.
  - b. Plasser eplestrimlaren på en plan flate og drei spaken helt til venstre. Kontroller at du har festet detaljene godt nok.
  - c. For å løsne sveiven vendes spaken til høyre.

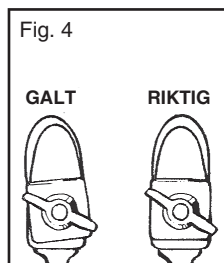
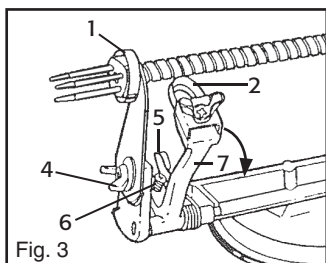

4. Sveiv på håndtaket for å flytte akselen innover. Pass på at epleholderen kan passere fritt gjennom ringen (1). Hvis ikke må vingemutteren (4) løsnes og skjærebladet (2) justeres slik at holderen passerer fritt. Vingemutteren skrues så til igjen. Fig. 3.
5. Skrellearmen (7) er justert for en avstand på ca. 1 cm mellom skallbladet og epleholderens bredeste del, fra produsent. Avstanden kan justeres med justeringsskruen (6).
6. Skrellebladet skal alltid være sentrert på armen og stikke ut ca. 3 mm fra armen. Se fig. 4.
7. Trekk armen (7) bakover og skyv låsespaken (5) framover når du skal låse armen i utfelt posisjon for å forhindre at frukten setter seg fast eller når du vil skive opp eplet uten å skrelle det.
8. Eplestrimlaren er nå klart til bruk.

## Bruk

### Skrelle, skive og fjerne kjernen

Skrelte, skivede og kjernefrie epler passer bra til f.eks. eplepai eller tørking av epleskiver. Eplestrimler kan også brukes til å skrelle og skive opp poteter.

**Tips!** Bruk alltid ferske epler for å oppnå best mulig resultat.

1. Trykk inn låsehaken og trekk ut akselen.
2. Fest eplet ved å presse det inn på holderen med stilken først. Poteten presses inn på holderen. Påse at eplet/poteten er sentrert på holderen. (Dersom poteten er veldig stor kan den deles først. Fest den med skjærebladet inn mot holderen.)
3. Kontroller skallens tykkelse ved å dreie 1 til 2 omdreininger.
4. Juster bladet ved behov, ved å løsne på vingemutteren og flytte bladet nærmere/lengre fra frukten til ønsket avstand.
5. Påse at bladet sitter plassert rett og dra til vingemutteren.

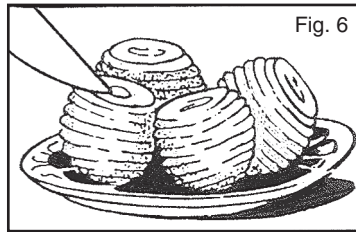
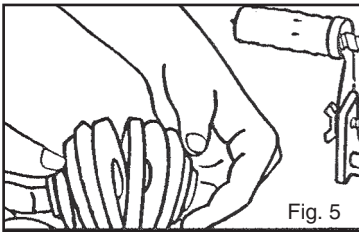

6. Sveiv håndtaket slik at akselen går innover til hele eplet er skrellet, kjernen fjernet og frukten er skivet til en spiral. Løsne eplespiralen fra kjernehuset. Fig. 5. Når du skal dele opp i skiver, gjør som vist på fig. 6.
7. Kjernehuset løsnes fra holderen ved å trykke inn låsehaken og trekke akselen ut. Kjernehuset presses av holderen ved hjelp av skjæreringen.

### Kun skrelling

1. Løsne på skjærebladets vingemutter. Bend skjærebladet til siden eller ta det helt av. Pass deg for det skarpe bladet.
2. Fest et eple (eller en potet) og sveiv håndtaket til hele eplet er skrelt.

### Dele opp i skiver og fjerne kjernehuset (uten å skrelle)

Gjør følgende:

1. Trekk armen bakover og drei låsespaken framover for å låse armen i denne posisjonen.
2. Fest eplet og sveiv håndtaket til hele eplet er skivet og kjernehuset fjernet.

## Lage strimler av poteter

Med eplestrimlereren kan du lage strimler av potetene i stedet for å rive dem med et rivjern.

1. Løsne på skjærebladets vingemutter. Bend skjærebladet til siden eller ta det helt av. Pass deg for det skarpe bladet.
2. Fest poteten i holderen og juster skrellebladet slik at det skjærer dypt inn i poteten.
3. Sveiv håndtaket til hele poteten er strimlet.
4. Når hele poteten er strimlet, dreii armen bakover, trekk akselen tilbake til utgangspunktet og dreii armen på plass igjen.
5. Gjenta trinn 3 og 4 til så mye som mulig av poteten er strimlet.

## Stell og vedlikehold

- Eplestrimlereren vaskes etter hver gang den har vært i bruk.
- Smør bevegelige deler med en dråpe vegetabilsk olje med jevne mellomrom.

## Avfallshåndtering

Når du skal kvitte deg med produktet, skal dette skje i henhold til lokale forskrifter. Er du usikker på hvordan du går fram, ta kontakt med lokale myndigheter.

# Omenasorvi

Tuotenumero: 34-7375 Malli: 10-50

Lue käyttöohjeet ennen tuotteen käyttöönottoa. Säilytä käyttöohjeet tulevaa tarvetta varten. Pidätämme oikeuden teknisten tietojen muutoksiin. Emme vastaa mahdollisista teksti- tai kuvavirheistä. Jos laitteeseen tulee teknisiä ongelmia, ota yhteys myymälään tai asiakaspalveluun (yhteystiedot käyttöohjeen lopussa).

## Turvallisuus

- Ole varovainen kun käsittelet omenasorvin leikkuuteriä – ne voivat aiheuttaa leikkuhaavoja!
- Lapset saavat käyttää laitetta ainoastaan aikuisen valvonnassa.

## Tuotekuvas

Omenasorvi kuorii, viipaloi ja poistaa kodan kerralla.

- Valmistettu valuraudasta, teräsyksityiskohdat
- Jalassa imukuppiinnitys
- Mitat: 32 x 12 cm

## Omenasorvin osat

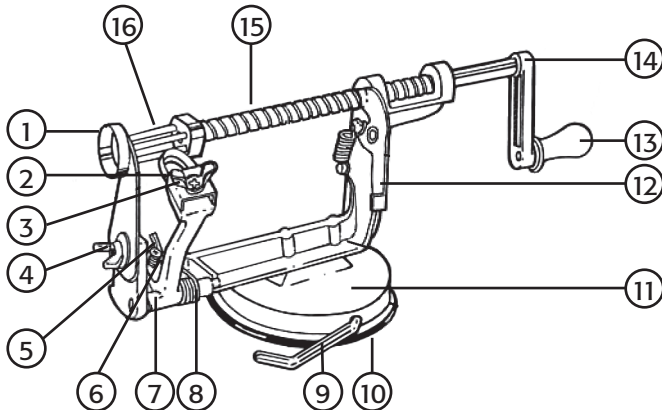

- |   |                  |
|---|------------------|
| 1. Kotarengas/leikkuuterä                 | 9. Imukupin vipu |
| 2. Kuorimaterä                            | 10. Imukuppi     |
| 3. Kuorimaterän siipimutteri              | 11. Jalka        |
| 4. Kotarengkaan/leikkuuterän siipimutteri | 12. Lukkohaka    |
| 5. Kuorimavarren lukitus                  | 13. Kahva        |
| 6. Kuorimavarren säätöruuvi               | 14. Kammen varsi |
| 7. Kuorimavarsi                           | 15. Akseli       |
| 8. Jousi                                  | 16. Teline       |

## Asennus

Kahva (13) ja omenanpidike (16) on asennettava ennen käyttöä. Niitä ei ole toimitusvaiheessa asennettu, jotta ne eivät veisi tilaa kuljetuksen aikana.

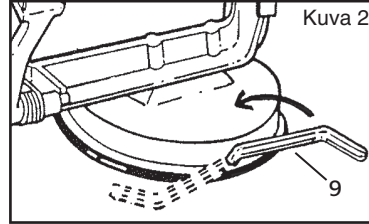
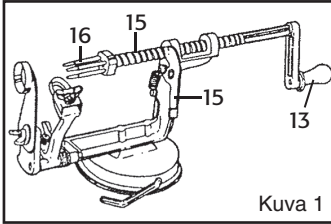

1. Vapauta akseli (15) painamalla lukkohaka (12) sisään ja vetämällä akselia vähän matkaa ulospäin.
2. Pidä tukevasti kiinni akselistä ja kiinnitä kahva kiertämällä sitä akselin sisään. Kiinnitä omenanpidike samalla tavalla. Omenasorvin tulisi nyt näyttää samalta kuin kuvassa 1.
3. Omenasorvi kiinnitetään työpintaan imukupin avulla. Katso kuva 2.
  - a. Taita vipu (9) kokonaan oikealle.
  - b. Aseta omenasorvi tasaiselle alustalle ja taita vipu sitten kokonaan vasemmalle. Tarkista kiinnitys.
  - c. Kun haluat irrottaa omenasorvin, taita vipu oikealle.

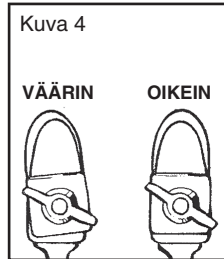
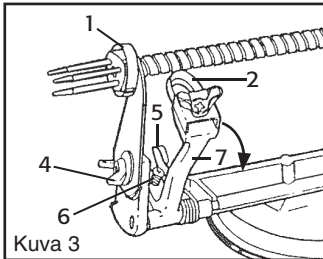

4. Veivaa kahvaa, kun haluat siirtää akselia sisäänpäin. Varmista, että omenanpidike liikkuu helposti renkaan (1) läpi. Jos näin ei ole, löysää siipimutteria (4) ja säädä leikkuuterän asentoa kunnes omenanpidike kulkee vapaasti. Kiristä siipimutteri uudelleen.
5. Kuorimavarsi (7) on toimitusvaiheessa säädetty noin 1 cm:n etäisyydelle kuorimaterän ja omenanpidikkeen leveimmän osan väliin. Voit säätää etäisyyttä säätöruuvien (6) avulla.
6. Kuorimaterän tulee aina olla keskitettynä kuorimavarressa ja pistää varresta ulos noin 3 mm.
7. Vedä kuorimavartta (7) taaksepäin ja taita lukitusvipu (5) eteenpäin lukitaksesi kuorimavarren avattuun asentoon. Tämä helpottaa hedelmän kiinnittämistä tai jos haluat viipaloita omenan sitä kuorimatta.
8. Omenasorvi on nyt käyttövalmis.



# Käyttö

## Kuori, viipaloi ja poista kota

Kuoritut, viipaloidut ja kodattomat omenat soveltuvat hyvin omenapiirakkaan tai kuivattaviksi. Omenasorvilla voit myös kuoria ja viipaloida perunoita.

**Huom.** Käytä aina tuoreita omenoita parhaan lopputuloksen varmistamiseksi.

1. Paina lukituskieleke sisään ja vedä akselia ulospäin.
2. Paina omena (varsi edellä) tai peruna kiinni pidikkeeseen. Varmista, että omena/peruna on pidikkeen keskellä (jos peruna on iso, voi sen puolittaminen ensin olla tarpeen, aseta tällöin leikattu puoli pidikkeeseen).
3. Tarkista kuoren paksuus veivaamalla 1–2 kierrosta.
4. Säädä kuorimateriaa tarvittaessa irrottamalla siipimutteri. Siirrä terää lähemmäs hedelmää, jos kuori on ohut ja kauemmas hedelmästä, jos kuori on paksu.
5. Varmista, että kuorimateria on suorassa ja kiristä siipimutteri.

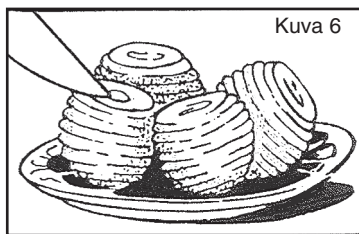
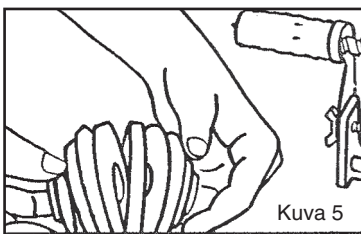

6. Veivaa kahvaa siten, että akseli menee sisäänpäin kunnes koko omena on kuorittu, kota poistettu ja omena leikattu spiraaliksi. Irrota omena kodasta. Kuva 5. Saat spiraalista paloja, kun paloittelet palat toiselta sivulta kuvan 6 mukaisesti.
7. Poista kota pidikkeestä painamalla lukituskielekkeet sisään ja vetämällä akselia ulospäin. Kota työntyy pidikkeestä kotarenkaan avulla.

## Pelkkä kuoriminen

1. Irrota leikkuuterän siipimutteri. Taita leikkuuterä sivulle tai irrota se kokonaan. Varo terävää terää!
2. Kiinnitä omena (tai peruna) ja veivaa kahvaa kunnes koko omena on kuorittu.

## Paloittele ja poista kota (ilman kuorimista)

Kun haluat poistaa kodan ja paloittaa omenan, mutta et kuoria sitä.

1. Vedä kuorimavartta taaksepäin ja taita lukituskahva eteenpäin lukitaksesi kuorimavarren avattuun asentoon.
2. Kiinnitä omena ja veivaa kahvaa, kunnes koko omena on paloitettu ja kota poistettu.

## Tee perunasta raastetta

Omenasorvilla voit tehdä perunasta raastetta sen sijaan, että raastaisit sen raastinraudalla.

1. Irrota leikkuuterän siipimutteri. Taita leikkuuterä sivulle tai irrota se kokonaan.  
Varo terävää terää!
2. Kiinnitä peruna pidikkeeseen ja säädä kuorimaterä siten, että se leikkaa syvälle perunaan.
3. Veivaa kahvaa, kunnes koko peruna on raastettu.
4. Kun koko peruna on raastettu, taita kuorimaterä taakse, vedä akseli takaisin alkuasentoon ja taita kuorimaterä takaisin.
5. Toista kohtia 3 ja 4, kunnes perunasta on raastettu niin suuri osa kuin mahdollista.

## Huolto ja ylläpito

- Pese omenasorvi jokaisen käyttökerran jälkeen.
- Omenasorvin liikkuvat osat voidaan voidella säännöllisin väliajoin tipalla kasviöljyä.

## Kierrätys

Kierrätä tuote asianmukaisesti, kun poistat sen käytöstä. Ota yhteys kuntasi jäteneuvontaan, mikäli olet epävarma.



## SVERIGE

---

KUNDTJÄNST      Tel: 0247/445 00  
Fax: 0247/445 09  
E-post: kundtjanst@clasohlson.se

INTERNET      www.clasohlson.se

BREV      Clas Ohlson AB, 793 85 INSJÖN

## NORGE

---

KUNDESENER      Tlf.: 23 21 40 00  
Faks: 23 21 40 80  
E-post: kundesenter@clasohlson.no

INTERNETT      www.clasohlson.no

POST      Clas Ohlson AS, Postboks 485 Sentrum, 0105 OSLO

## SUOMI

---

ASIAKASPALVELU      Puh: 020 111 2222  
Faksi: 020 111 2221  
Sähköposti: info@clasohlson.fi

INTERNET      www.clasohlson.fi

OSOITE      Clas Ohlson Oy, Yrjönkatu 23 A, 00100 HELSINKI

## GREAT BRITAIN

---

For consumer contact, please visit  
**www.clasohlson.co.uk** and click on  
**customer service.**

INTERNET      www.clasohlson.co.uk

**CLAS OHLSON**

www.clasohlson.com