

Tält 1-mans

Telt 1-mans

Yhden hengen telтта



Modell/Malli: Tiger Paws

Nr/Nro: 34-7208

CLAS OHLSON

Tält 1-mans

Artikelnummer: 34-7208, modell: Tiger Paws

Användningstips

- Prova att sätta upp tältet en gång hemma i lugn och ro och med god belysning, så går det mycket lättare och snabbare när det ska användas för första gången.
- Välj en bra tältplats som är så plan som möjligt och fri från vassa föremål som stubbar, stenar etc.
- Undvik att sätta upp tältet på platser som ligger lågt och därmed riskerar att bli vattenfyllda vid häftigt regn.
- Välj gärna en tältplats som ligger i skuggan på morgonen så får du sova längre om det blir soligt och varmt, tält kan bli mycket varma i direkt solljus!

Uppsättning av tält

Tältet består av: Yttertält, innertält, bågar 2st (1 lång och 1 kort), markpinnar, linor.

Packa upp tältet.

1. Lägg ut innertältet på marken med översidan uppåt.
2. Sätt ihop bågar, (delarna till varje båge hålls ihop av ett gummiband, vik ut delarna och tryck sedan ihop dem).

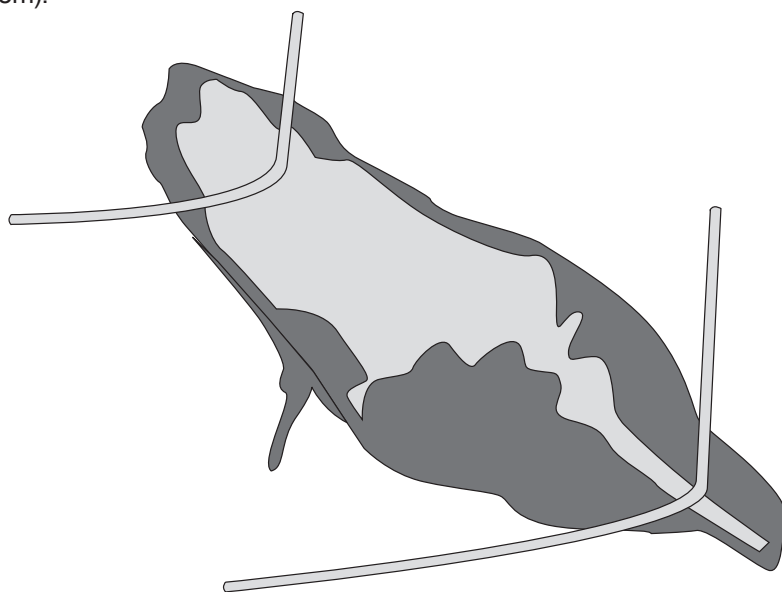

3. Fäst bågar i oljetterna.

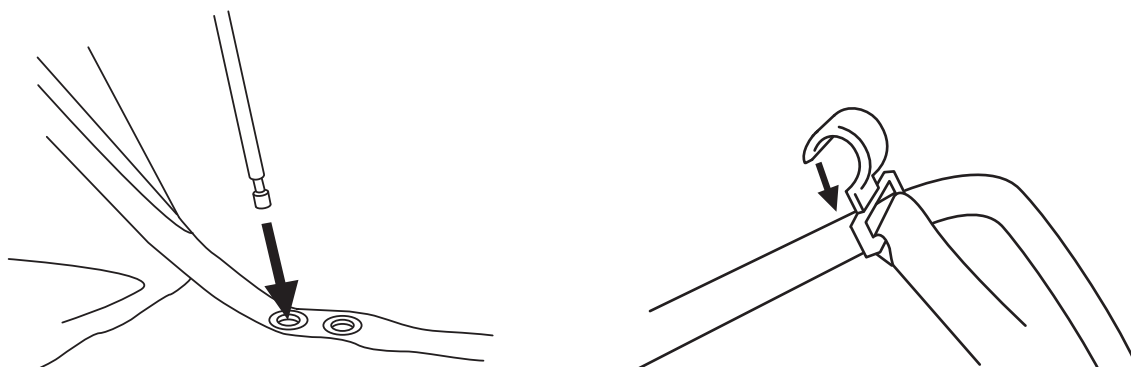

4. Sätt fast innertältets krokar i bågarna.
5. Förankra innertältets fram- och baksida i marken med de bifogade markpinnarna så att innertältet blir helt utspänt.

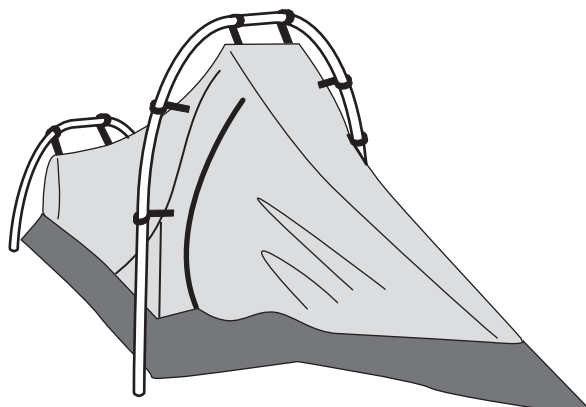

6. Lägg yttertältet över det utspända innertältet med dess öppning över innertältets öppning.
7. Fäst yttertältet genom att trycka ihop de spännen som finns i ytter- och innertält. Yttertältet har fastsydda band på insidan som är avsedda för att knyta fast yttertältet i innertältets bågarna.

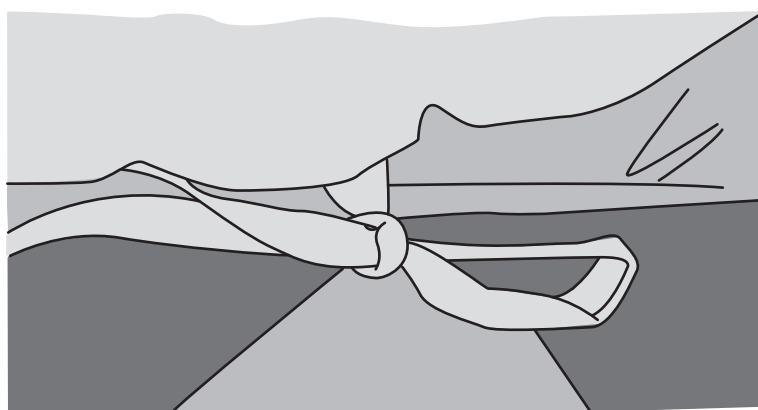

8. Förankra tältet i marken med de bifogade markpinnarna i öglorna på alla sidor, spänn alla band så att tältet blir helt utsträckt så att regnvatten inte samlas i något veck.

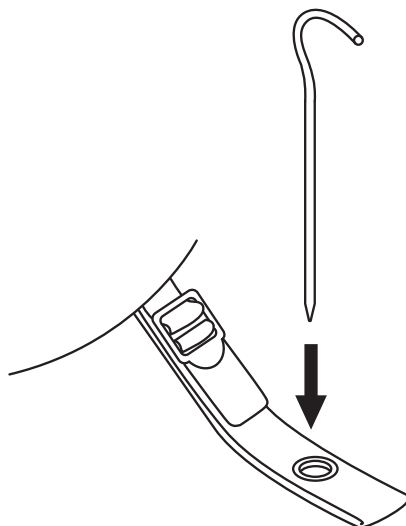

9. Knyt fast de bifogade staglinorna i yttertältets fästpunkter och förankra dem i marken med jordpinnar.

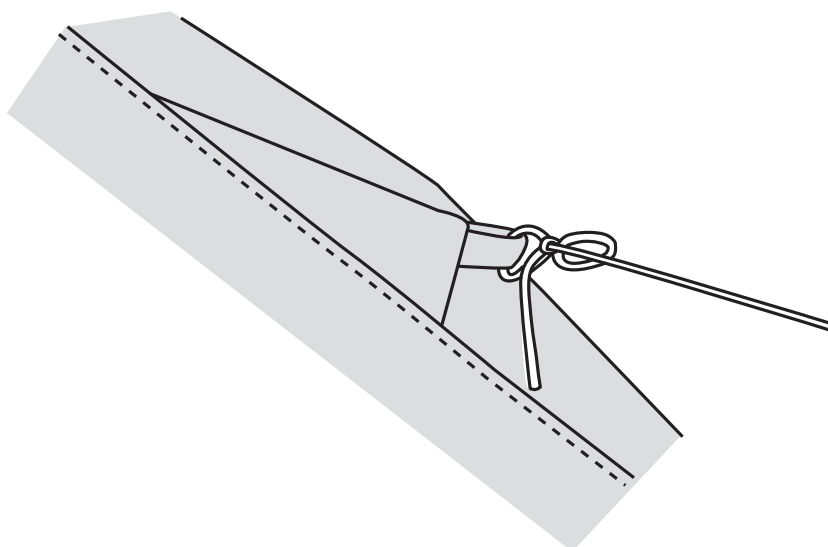

Säkerhet

- Försök att undvika matlagning eller annan användning av öppen låga inne i tältet.
- Var mycket försiktig om du trots allt använder stearinljus eller annan öppen låga inne i tältet, tänk på att stormkök och liknande produkter kan flamma upp och sätta eld på tält, sovsäckar och andra eldfarliga föremål.

Produktbeskrivning

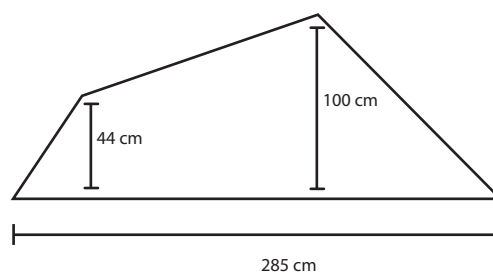
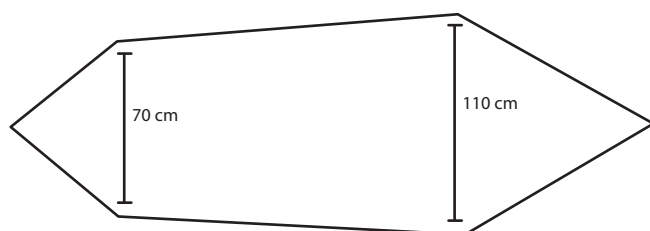

Material:	Väderbeständigt yttertält i Polyester (4000 mm vattenpelare), ventilerande innertält och vattentätt golv (5000 mm vattenpelare). Delade lättviktsbågar av duraluminium
Storlek utvändigt:	120 x 300 cm
Storlek invändigt:	110 (70) x 285 cm
Vikt:	2,2 kg
Storlek i fodral:	Ø 20 cm x 55 cm
Höjd invändigt:	100 cm

Telt 1-mans

Artikkelnummer: 34-7208, modell: Tiger Paws

Brukertips

- Vi anbefaler at du slår opp teltet en gang hjemme i fred og ro, og med god belysning. Da er det mye enklere og raskere å slå det opp første gang det skal brukes.
- Velg en telt plass som er så plan som mulig og som er fri for vasse gjenstander stubber, steiner etc.
- Unngå plasser som ligger lavt slik at vannet samler seg der ved heftig regn.
- Velg gjerne en telt plass som ligger i skyggen om morgenen, slik at du får sove lengre. Det blir meget varmt inne i telt som står i direkte sollys!

Oppsetting av telt

Teltet består av: Yttertelt, innertelt, buer 2 stk. (1 lang og 1 kort), teltplugger, liner.

Pakk ut teltet

1. Legg innerteltet på bakken med oversiden vendt oppover.
2. Sett sammen buene, (delene til hver bue holdes sammen med en strikk) brett ut delene og trykk dem deretter sammen.

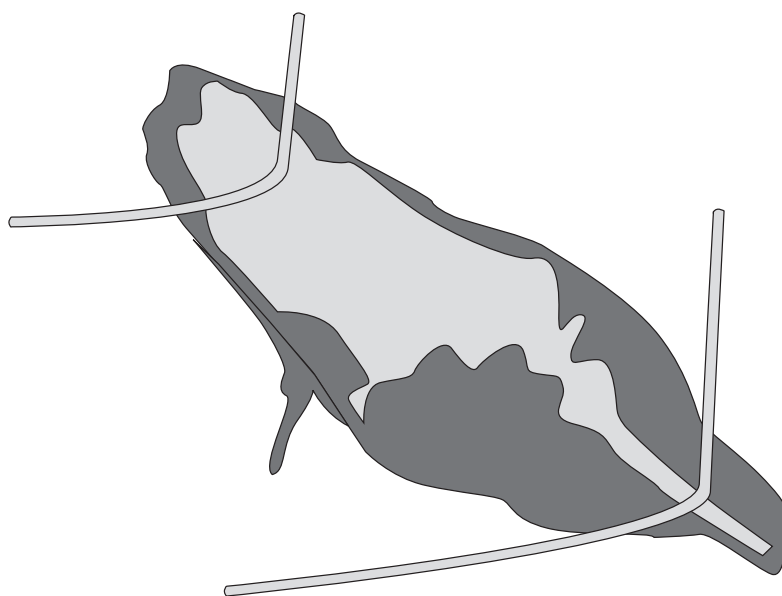

3. Fest buens ender i begge ender.



4. Fest innerteltets kroker i buene.
5. Innerteltets for- og bakside forankres i bakken med de medfølgende teltpluggene slik at innerteltet står i spenn.

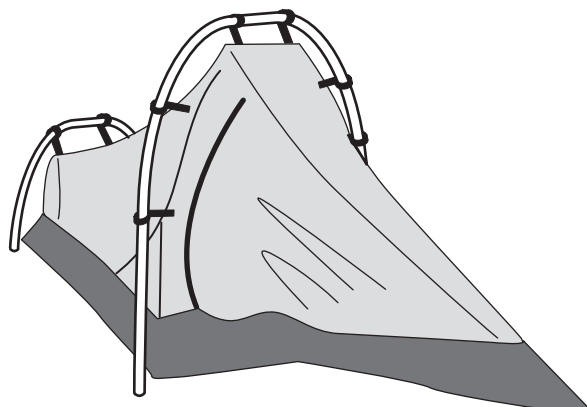

6. Legg ytterteltet over det utspendte innerteltet med dens åpning over innerteltets åpning.
7. Fest ytterteltet ved å trykke sammen de spennene som er i ytter- og innerteltet. Ytterteltet har fastsydde bånd på innsiden, som er beregnet til å knyte fast i innerteltet.

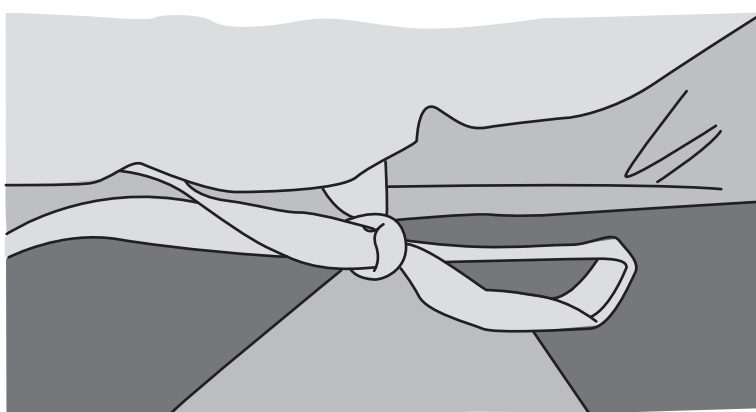

8. Teltet forankres i bakken med teltpluggene. Disse festes gjennom sporene på siden av teltet og ved åpningen. Spenn alle liner så teltet blir stramt. Dette for å unngå at det er skrukker og bretter som regnvann kan samle seg opp i.

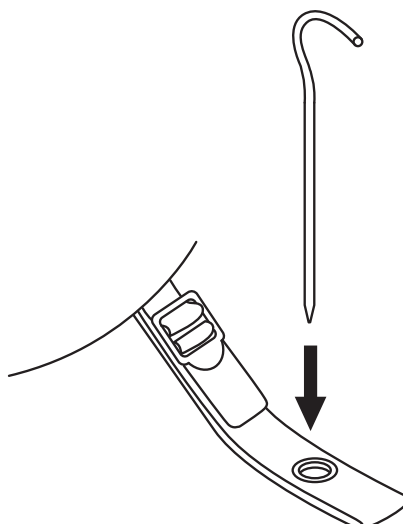

9. Linene knytes fast i ytterteltets festepunkter og forankres i bakken med teltplugger.

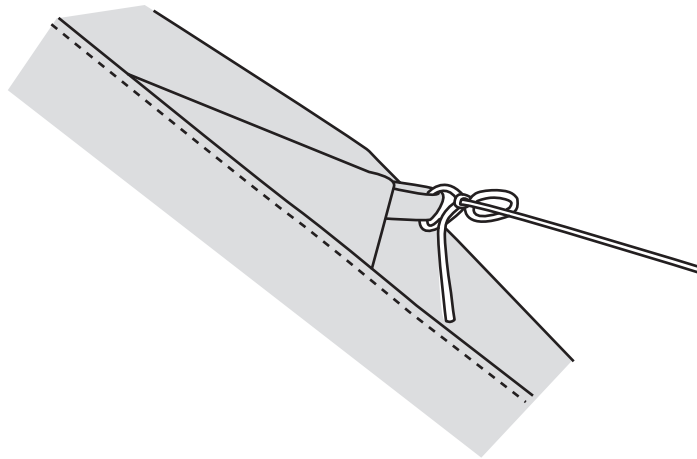

Sikkerhet

- Unngå matlaging og annen bruk av åpen flamme inne i teltet.
- Dersom du skulle bruke stearinlys eller annen flamme inne i teltet må det gjøres med stor forsiktighet. Husk at stormkjøkken og liknende produkter kan flamme opp og tenne på telt, soveposer og andre lett antenkelige gjenstander.

Produktbeskrivelse

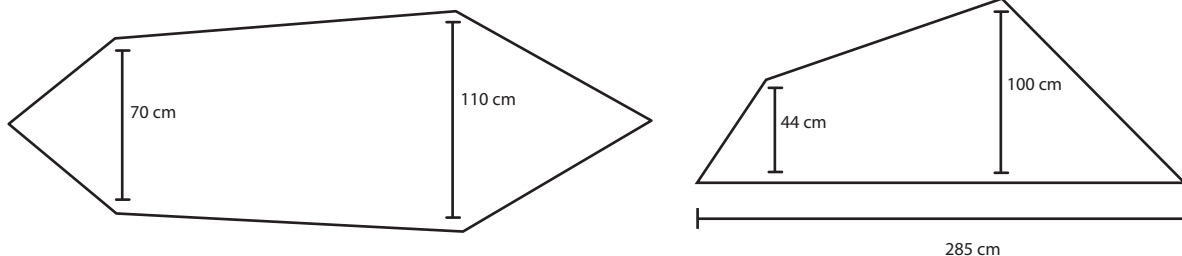

Materiale:	Værbestandig yttertelt i Polyester (4 000 mm vannspalte), ventilt innertelt og vanntett gulv. Leddede lettmetallbuer av aluminium.
Størrelse utvendig:	120 x 300 cm
Størrelse innvendig:	110 (70) x 285 cm
Vekt:	2,2 kg
Størrelse sammenlagt:	Ø 20 cm x 55 cm
Høyde innvendig:	100 cm

Yhden hengen telta

Tuotenumero: 34-7208, malli: Tiger Paws

Käyttövinkkejä

- Harjoittele kerran teltan pystyttämistä kotona hyvässä valaistuksessa, niin pystyttäminen sujuu paljon helpommin silloin, kun käytät telttaa ulkona ensimmäistä kertaa.
- Valitse teltalle pystytyspaikka, joka on mahdollisimman tasainen ja jossa ei ole teräviä esineitä, kuten kiviä tai kantoja.
- Vältä pystyttämästä telttaa alaville paikoille, joihin saattaa kerääntyä vettä kovalla sateella.
- Kannattaa myös valita sellainen paikka, joka on varjossa aamulla, niin saat nukkua pidempään. Aamuauringon säteet saattavat lämmittää teltan hyvin kuumaksi!

Teltan pystyttäminen

Pakkauksen sisältö: Ulkoteltoa, sisäteltoa, 2 kaarta (1 pitkä ja 1 lyhyt), maapiikit, köydet.

Pakkauksen avaaminen

1. Levitä sisäteltoa maahan yläpuoli ylöspäin.
2. Yhdistä kaaret (kaarien osat pysyvät yhdessä kuminauhojen avulla. Taita osat auki ja paina ne yhteen).

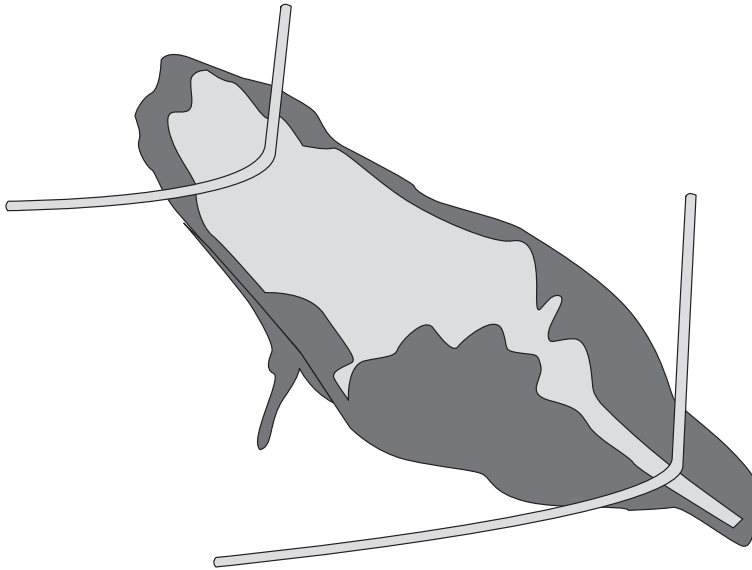

3. Kiinnitä kaarien kummatkin päät lävistysrenkaisiin.

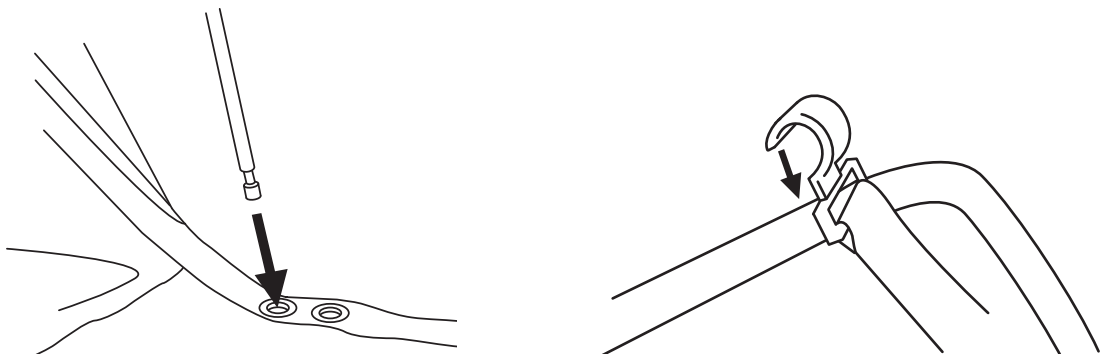

4. Kiinnitä sisäteltan koukut kaariin.
5. Kiinnitä sisäteltan etu- ja takapuoli maahan pakkauksen maapiikeillä niin, että sisätelttä jännittyy kokonaan.

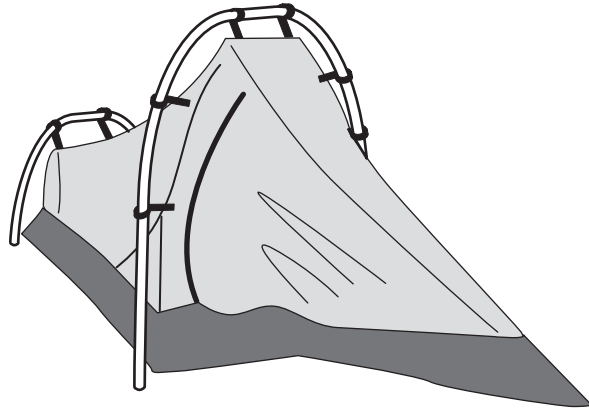

6. Levitä ulkoteltoa sisäteltan päälle niin, että sen oviaukko on sisäteltan oviaukon kohdalla.
7. Kiinnitä ulkoteltoa sisätelttaan painamalla ulko- ja sisäteltan kiinnikkeet yhteen. Sido ulkoteltan sisäpuolella olevat nauhat kiinni sisäteltan kaariin.

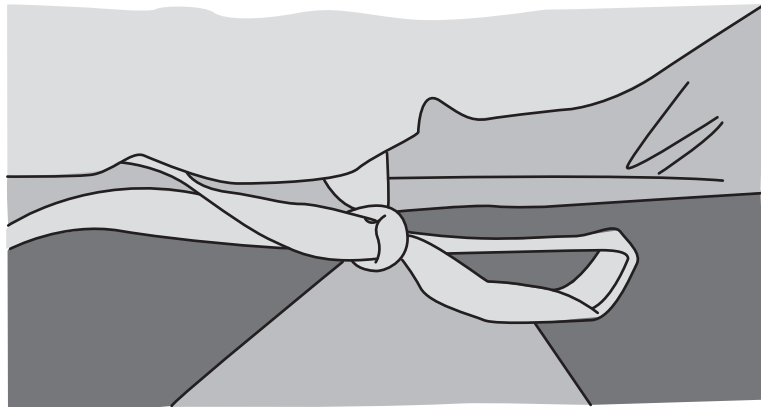

8. Kiinnitä teltta maahan painamalla pakkauksen maapiikit teltan silmukoiden läpi maahan. Kiristä kaikki nauhat niin, että telttä on täysin jännittynyt, eikä sadevesi pääse kerääntymään painaumiin.

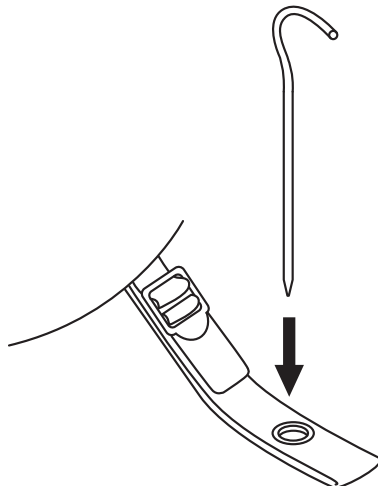

9. Kiinnitä teltan mukana tulevat narut ulkoteltan kiinnityskohtiin ja ankkuroi ne maahan maapiikkien avulla.

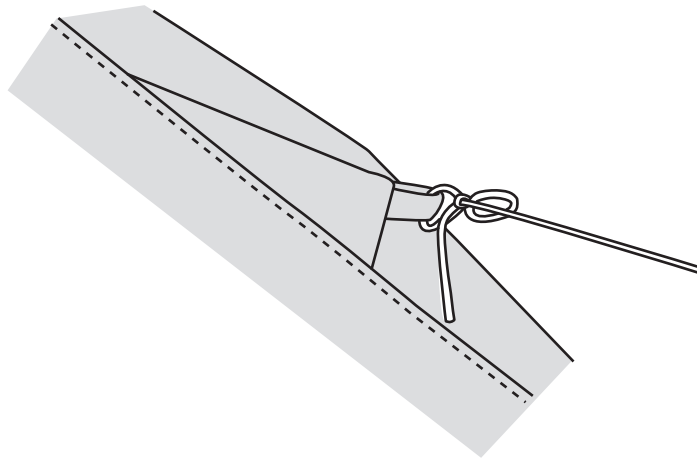

Turvallisuus

- Vältä ruuan valmistamista teltassa. Älä sytytä avotulta telttaan.
- Jos kuitenkin sytytät kynttilän tai käytät esim. retkivalaisinta, ota huomioon, että retkikeittimet tai muut vastaavat saattavat leimahtaa ja sytyttää teltan, makuupussin tai muita tulenarkoja materiaaleja.

Tuotekuvaus

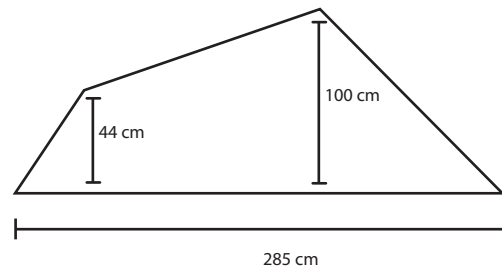
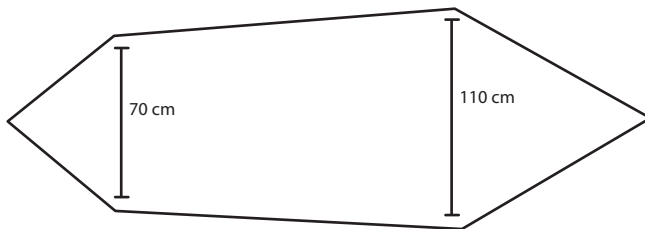

Materiaali:	Ulkotelmttä säänkestävää polyesteriä (4 000 mm:n vesipilari), ilmastoitu sisätelmttä ja vesitiivis lattia (5000 mm:n vesipilari). Taivutetut, kevyet kaaret valmistettu duralumiinista.
Ulkomitat:	120 x 300 cm
Sisämitat:	110 (70) x 285 cm
Paino:	2,2 kg
Mitat pakattuna:	Ø 20 cm x 55 cm
Sisäkorkeus:	100 cm

SVERIGE

ORDER	Tel: 0247/444 44 Fax: 0247/445 55 E-post: order@clasohlson.se
KUNDTJÄNST	Tel: 0247/445 00 Fax: 0247/445 09 E-post: kundtjanst@clasohlson.se
ÖVRIGT	Tel vxl: 0247/444 00 Fax kontor: 0247/444 25
INTERNET	www.clasohlson.se
BREV	Clas Ohlson AB, 793 85 INSJÖN

NORGE

KUNDESENTER	Tel: 23 21 40 00 Fax: 23 21 40 80 E-post: kundesenter@clasohlson.no
ØVRIG	Tel: 23 21 40 05 Fax: 23 21 40 80 E-post: post@clasohlson.no
INTERNETT	www.clasohlson.no
POST	Clas Ohlson AS, Postboks 485 sentrum, 0105 OSLO

SUOMI

ASIAKASPALVELU	Puh: 020 111 2222 Faksi: 020 111 2221 sähköposti: info@clasohlson
INTERNET	www.clasohlson.fi
OSOITE	Clas Ohlson Oy, Yrjönkatu 23 A, 00100 HELSINKI

CLAS OHLSON