

Tower Fan

Pelarfläkt

Tårnvifte

Pylvästuuletin



Art.no Model

36-4772

ND-668R

Ver. 201201

English

Svenska

Norsk

Suomi

clas ohlson

35" Tower Fan

Art.no 36-4772 Model ND-668R

Please read the entire instruction manual before use and save it for future reference. We reserve the right for any errors in text or images and for making any necessary technical changes to this document. If you should have any questions concerning technical problems please contact our Customer Services.

Safety

- Read all the instructions carefully before using the appliance. Failure to adhere to these safety instructions may lead to fire, short circuiting, or a life-threatening situation. Save the instruction manual for future reference.
- Check that all parts are present and undamaged when unpacking the appliance.
- Never use the appliance if the cable, plug or any other part is damaged or is not working properly. Never try to repair or modify the appliance on your own. Contact a qualified or approved repairman.
- This fan is intended for private use only and should not be used for industrial purposes. Do not operate the fan on window sills.
- This fan is only to be used indoors, in dry and clean environments. Never place the fan close to baths, swimming pools, or containers full of liquid into which it might fall.
- Always unplug the fan when it is not in use.
- Never leave unsupervised children together with the fan.
- Never immerse the fan in water or other liquid.
- Do not turn on the power before the fan is completely assembled. The fan must stand upright and must not be used when it is lying flat.
- Make sure that foreign objects do not enter the fan since this can cause short circuiting, electric shock, or fire hazard.
- Never turn the fan off by pulling out the plug. Make sure that the on/off switch is set to off before unplugging the fan.
- The fan must be completely assembled before use.
- Never use the appliance in places where explosive gases or liquids are stored.
- The appliance contains no replaceable parts. Never dismantle the appliance.
- This appliance must not be used by anyone (including children) suffering from physical or mental impairment. This appliance should not be used by anyone who does not have the proper experience or knowledge of the appliance unless they have been instructed in its use by someone who takes responsibility for their safety.

Product description

Compact, freestanding cooling fan with three speeds, 90° oscillation, timer, ambient temperature display and remote control.

1. Control panel with remote control compartment
2. Digital display
3. Grille
4. Base
5. Remote control

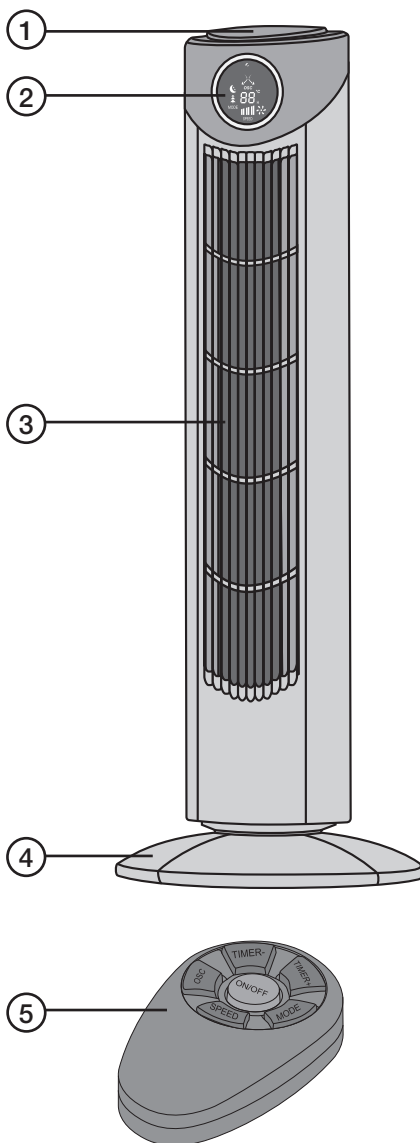

Buttons and functions

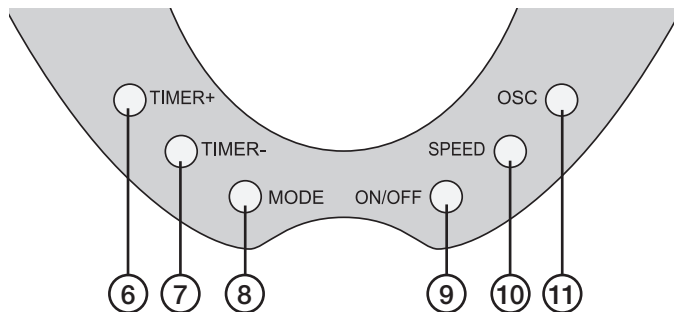

6. [Timer +]: Press this button to activate the timer. Every press of the button increases the setting by 1 hour, up to 12 hours.
7. [Timer -]: Press this button to activate the timer. Every press of the button decreases the setting by 1 hour, down to 0 hours.
8. [Mode]: There are 3 breeze modes (normal, nature and sleep). Press this button to select the desired mode.
9. [On/Off]: Starts and stops the appliance.
10. [Speed]: There are 3 speeds (high, medium and low). The selected speed is indicated on the display. Press the button to select a speed.
11. [OSC]: Press this button to start the fan oscillating. Press it once more to stop the fan oscillating.

Display

12. Remote receiver
13. Oscillation
14. Sleep mode
15. Nature mode
16. Normal mode
17. Speed
18. Timer and temperature
19. Temperature (°C)
20. Timer (hours)
21. Fan operation indicator

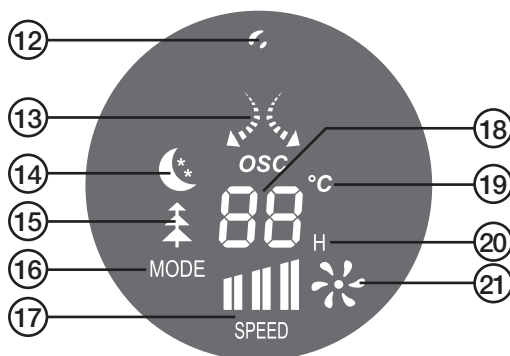

Modes explained

Normal

The fan runs constantly at the selected speed.

Nature

In nature mode the speed of the fan continually cycles through low, medium and high fan settings in 5-second intervals. The behaviour of the fan in nature mode depends on the fan speed selected using [Speed].

Nature mode – high speed:

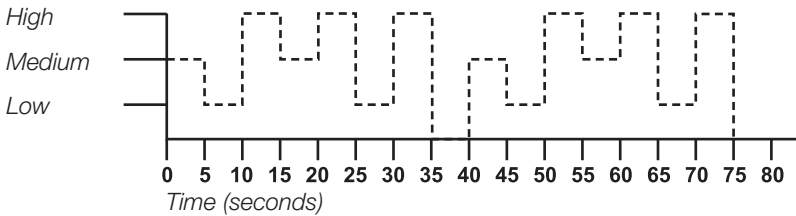

Nature mode – medium speed:

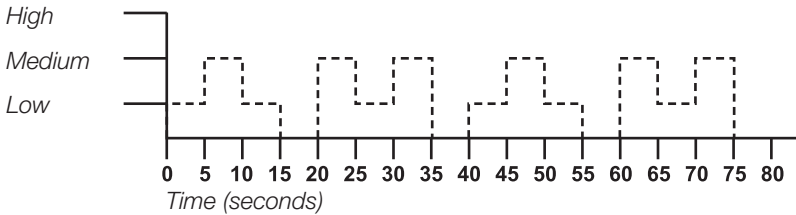

Nature mode – low speed:

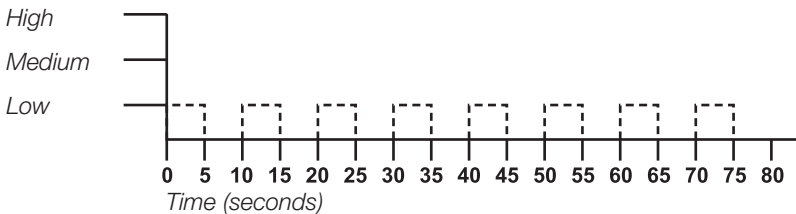

Sleep mode

The sleep mode is a combination of the three levels of the natural mode where each level runs in 30 minute cycles.

- If the sleep mode is started when the fan is set to high speed, the fan goes from high to medium and from medium to low and stays on nature mode - low speed until the fan is turned off.
- If the sleep mode is started when the fan is set to medium speed, the fan only goes through the medium and low levels.

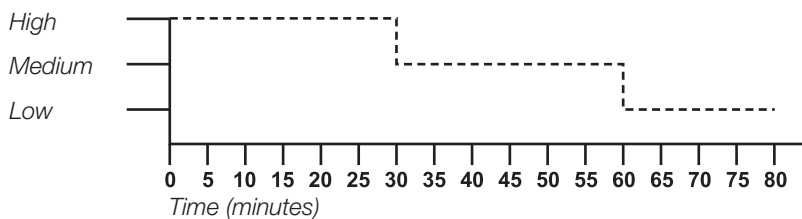

Assembly

1. Remove all packaging.

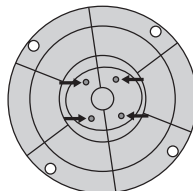
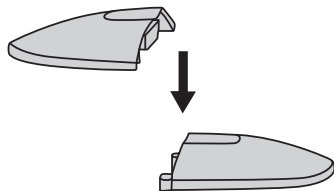

2. Join the two halves of the base together.
3. Turn the body of the tower upside down.
4. Place the assembled base onto the bottom of the tower body.
5. Place the cable into the cable holder.
6. Screw on the base using the supplied screws.
7. Turn the fan the right way up again.

Care and maintenance

1. Unplug the mains lead from the wall socket.
2. Use a vacuum cleaner to clean the back of the fan where the plastic grille covers the air intake.
3. Use a soft damp cloth to wipe the housing. Never use solvents or abrasive cleaning agents.

Please note that the appliance is self-lubricating. None of the parts needs extra lubrication. The appliance requires no maintenance whatsoever.

Disposal

This product should be disposed of in accordance with local regulations. If you are unsure how to proceed, contact your local authority.

Specifications

Voltage	230 V AC, 50 Hz
Power	45 W
Oscillation	90°
Height	90 cm
Weight	4.3 kg
Batteries for remote control	2 × AAA/LR03

Pelarfläkt 35"

Art.nr 36-4772 Modell ND-668R

Läs igenom hela bruksanvisningen före användning och spara den sedan för framtida bruk. Vi reserverar oss för ev. text- och bildfel samt ändringar av tekniska data. Vid tekniska problem eller andra frågor, kontakta vår kundtjänst (se adressuppgifter på baksidan).

Säkerhet

- Läs alla instruktioner noggrant innan användning. Om dessa säkerhetsråd inte följs kan det leda till brand, kortslutning eller livsfara. Spara därför denna bruksanvisning för framtida bruk.
- Kontrollera att alla delar finns med och är oskadade när produkten packas upp ur förpackningen.
- Använd aldrig produkten om sladden, stickproppen eller någon annan del är skadad eller inte fungerar på rätt sätt. Försök aldrig reparera eller modifiera produkten på egen hand utan att kontakta behörig yrkesman.
- Fläkten är avsedd för privat bruk och ska inte användas i industriell miljö. Använd inte fläkten i fönster.
- Fläkten får endast användas inomhus i torra och rena miljöer. Placera aldrig fläkten i närheten av badkar, badbassäng eller andra vätskefyllda kärl så att den kan falla ned i vätskan.
- Dra alltid ur stickproppen när fläkten inte används.
- Lämna aldrig barn utan tillsyn i samma lokal som fläkten.
- Utsätt aldrig fläkten för vatten eller andra vätskor.
- Anslut inte fläkten till elnätet innan den är helt monterad och klar. Fläkten måste stå i upprätt läge och får inte användas liggande etc.
- Se till att främmande föremål inte kommer in i fläkten eftersom detta kan orsaka kortslutning, elektrisk stöt eller brandfara.
- Stäng aldrig av fläkten genom att dra ur stickproppen. Se istället till att först stänga av med strömbrytaren därefter dra ur stickproppen.
- Fläkten måste vara komplett monterad med alla delar vid användning.
- Använd aldrig apparaten i miljöer där explosiva gaser och föremål förvaras.
- Det finns inga utbytbara delar på denna apparat. Demontera aldrig apparaten.
- Produkten får ej användas av personer (inklusive barn) med begränsad fysisk eller mental förmåga. Den får ej heller användas av personer utan tillräcklig erfarenhet och kunskap om de inte har fått instruktioner om användningen av någon som ansvarar för deras säkerhet.

Produktbeskrivning

Stående friskluftsfläkt som upptar liten yta. Tre hastigheter, svepande 90° rörelse, timer och fjärrkontroll. Display med rumstemperaturvisning.

1. Kontrollpanel med fack för fjärrkontroll
2. Display
3. Galler
4. Fot
5. Fjärrkontroll

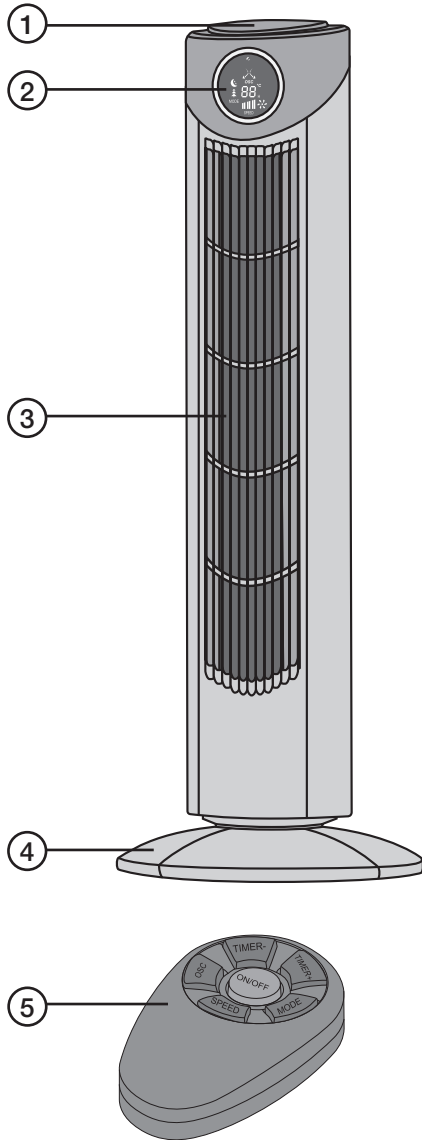

Knappar och funktioner

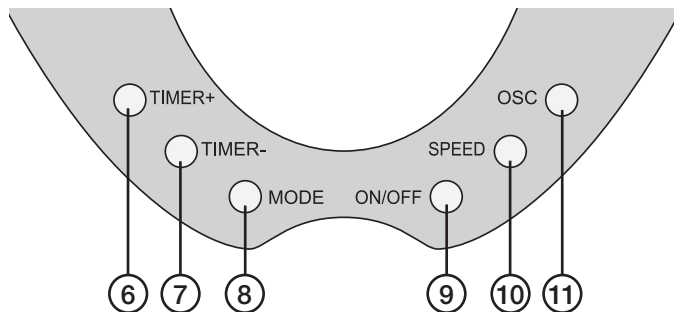

6. [Timer +]: Tryck för att aktivera timern. Varje tryck ökar inställningen med 1 timme upp till 12 timmar.
7. [Timer -]: Tryck för att aktivera timern. Varje tryck minskar inställningen med 1 timme ned till 0 timmar.
8. [Mode]: Det finns 3 olika funktionslägen (normal, natur och natt). Tryck på knappen för att välja önskad inställning.
9. [On/Off]: Starta och stäng av apparaten.
10. [Speed]: Det finns 3 olika fartlägen (hög, medium och låg). Valt läge indikeras på displayen. Tryck på knappen för att välja.
11. [OSC]: Tryck för att starta svepande rörelse. Tryck igen för att stänga av.

Display

12. Mottagare
13. Svepande rörelse
14. Nattläge
15. Naturläge
16. Normalläge
17. Hastighet
18. Inställt värde för timer och visning av temperatur
19. Indikerar visning av temperatur (°C)
20. Indikerar visning av timer (timmar)
21. Indikerar att fläkten används

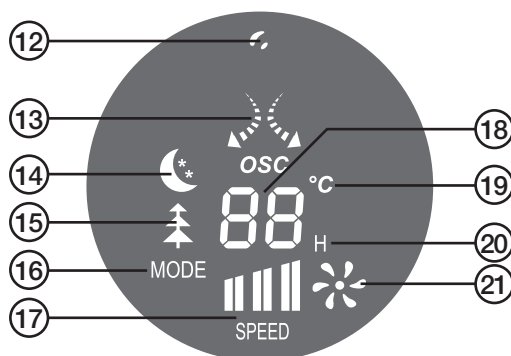

Förklaring av olika funktionslägen

Normal

Fläkten går konstant med den hastighet som har valts.

Naturläge

I naturläge pulserar hastigheten på fläkten med 5 sekunders intervall mellan låg, medium och hög. Fläktens beteende under naturläget varierar beroende på fläkt-hastigheten som har valts med [Speed].

Naturläge – hög hastighet:

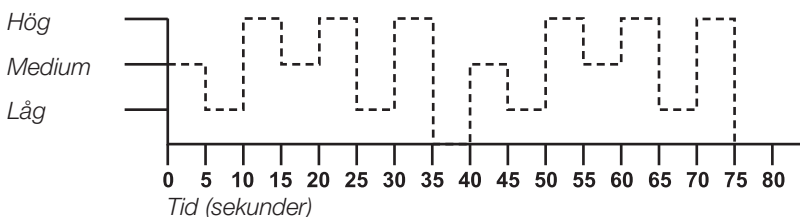

Naturläge – medium hastighet:

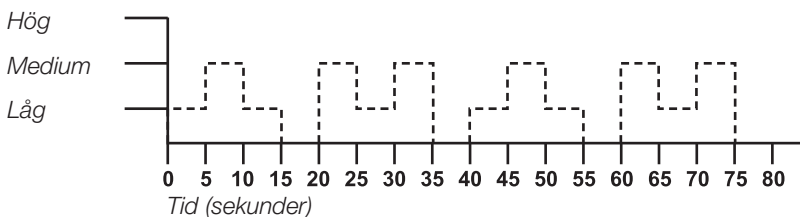

Naturläge – låg hastighet:

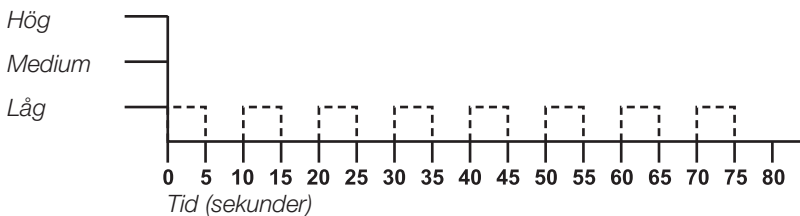

Nattläge

Nattläget är en kombination av naturlägets tre nivåer där varje nivå körs under 30 minuter.

- Om nattläget startas med hög fläkthastighet, går fläkten från hög till medium, från medium till låg och håller sig sedan på lågt naturläge tills fläkten stängs av.
- Om nattläget startats med mediumhastighet, går fläkten endast genom nivåerna medium och låg.

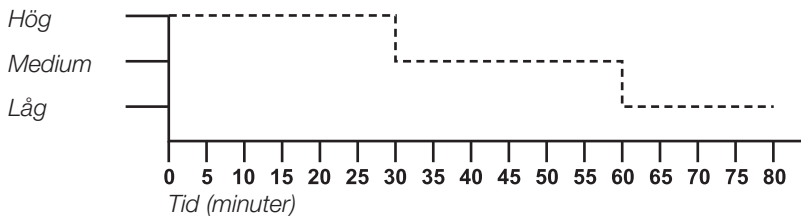

Montering

1. Ta bort allt förpackningsmaterial.

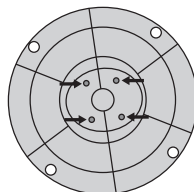
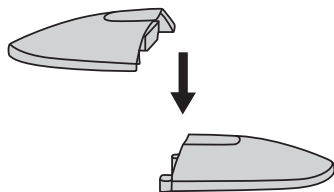

2. Sätt ihop fotens halvor.
3. Vänd fläkten upp och ned.
4. Placera foten på basen.
5. Placera nätsladden i kabelhållaren.
6. Skruva fast basen med de medföljande skruvarna.
7. Vänd fläkten till rättvänt läge.

Skötsel och underhåll

1. Dra ur nätsladden ur vägguttaget.
2. Använd en dammsugare för att rengöra baksidan där plastgallret täcker luftintaget.
3. Torka av höljet med en lätt fuktad trasa. Använd aldrig lösningsmedel eller slipande rengöringsmedel.

Observera att apparaten är självmörjande. Inga delar behöver smörjas. Inget annat underhåll behöver heller göras.

Avfallshantering

När du ska göra dig av med produkten ska detta ske enligt lokala föreskrifter. Är du osäker på hur du ska gå tillväga, kontakta din kommun.

Specifikationer

Spänning	230 V AC, 50 Hz
Effekt	45 W
Svepande rörelse	90°
Höjd	90 cm
Vikt	4,3 kg
Batterier till fjärrkontrollen	2 × AAA/LR03-batterier

Tårnvifte 35"

Art.nr. 36-4772 Modell ND-668R

Les nøye igjennom hele bruksanvisningen og ta vare på den til senere bruk. Vi reserverer oss mot ev. tekst- og bildefeil, samt forandringer av tekniske data. Ved tekniske problemer eller andre spørsmål, ta kontakt med vårt kundesenter (se opplysninger på baksiden).

Sikkerhet

- Les alle instruksjoner grundig før bruk. Dersom disse sikkerhetsforanstaltningene ikke blir fulgt, kan det føre til brann, kortslutning og medføre fare for liv. Ta derfor vare på denne bruksanvisningen for framtidig bruk.
- Kontroller at alle deler følger med og at de ikke er skadet, når du pakker det ut av forpakningen.
- Viften må ikke brukes dersom ledning, støpsele eller andre deler er skadet eller ikke fungerer som det skal. Produktet må ikke repareres eller modifiseres av ufaglærte. Ved feil, ta kontakt med fagperson.
- Viften er beregnet for privat bruk og skal ikke brukes i industrielt miljø. Viften må ikke plasseres i et vindu.
- Produktet må kun brukes innendørs i tørt og rent miljø. Plasser aldri viften i nærheten av badekar, badebasseng eller andre væskefylte kar etc. slik at den kan falle ned i væsken.
- Trekk alltid støpselet ut når produktet ikke er i bruk.
- La aldri barn være alene uten tilsyn av voksne i samme rom som viften.
- Ikke utsett viften for vann eller annen væske.
- Viften må ikke kobles til strømmettet før den er ferdig montert. Viften må kun brukes i stående posisjon.
- Påse at fremmede gjenstander ikke kan komme inn i maskinen da dette kan forårsake kortslutning, elektrisk støt eller brannfare.
- Skru aldri av viften ved å trekke ut støpselet. Påse i stedet at strømbryteren er skrudd av, og trekk deretter ut støpselet.
- Viften må være ferdigmontert med alle deler før den startes.
- Bruk ikke produktet i miljøer med eksplosive gasser etc. Oppbevares.
- Produktet har ingen utskiftbare deler. Det må ikke demonteres.
- Produktet må ikke benyttes av personer (inkl. barn) med begrensede fysiske eller mentale ferdigheter. Det skal heller ikke brukes av personer som ikke har tilstrekkelig erfaring og kunnskap om bruken av produktet. Brukeren skal ha fått instruksjoner om bruken av noen som har ansvaret for deres sikkerhet.

Produktbeskrivelse

Stående vifte som bruker liten plass. Tre hastigheter, sveipende (oscillerende) bevegelse i 90°, timer og fjernkontroll. Skjerm med bl.a. visning av romtemperatur.

1. Kontrollpanel med plass for oppbevaring av fjernkontroll
2. Skjerm
3. Gitter
4. Fot
5. Fjernkontroll

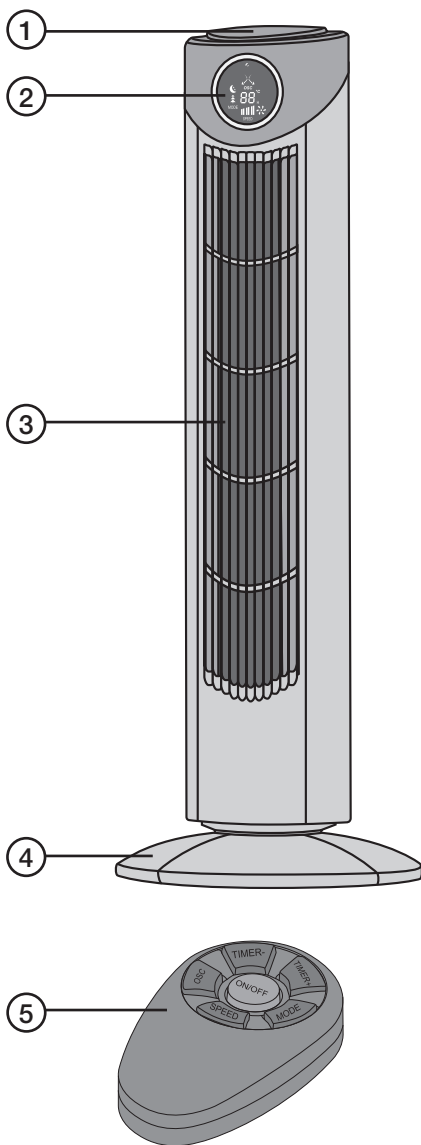

Knapper og funksjoner

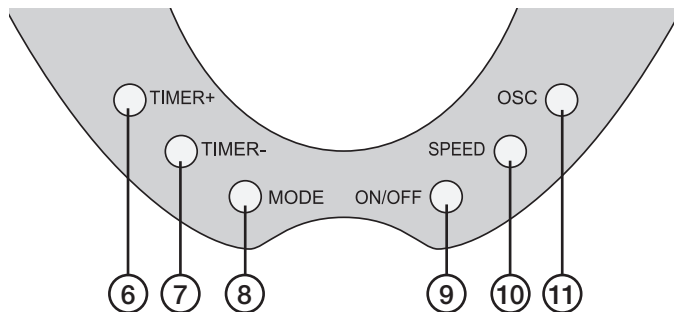

- [Timer +]: Trykk for å aktivere timeren. Hvert trykk øker innstillingen med 1 time inntil maks 12 timer.
- [Timer -]: Trykk for å aktivere timeren. Hvert trykk reduserer innstillingen med 1 time ned til 0 timer.
- [Mode]: Det er 3 innstillinger (natt, natur og normal). Trykk på knappen for å velge ønsket innstilling.
- [On/Off]: Bryter for å starte og stenge viften.
- [Speed]: Det er 3 forskjellige hastigheter (høy, middels og lav). Valgt innstilling indikeres på skjermen. Trykk på knappen for å velge.
- [OSC]: Bryter for å starte oscillerende bevegelse. Trykk en gang til for å deaktivere.

Skjerm

- Mottaker
- Oscillerende
- Nattmodus
- Naturmodus
- Normalmodus
- Hastighet
- Timer og temperatur
- Temperatur (°C)
- Timer
- Indikerer at viften er i bruk

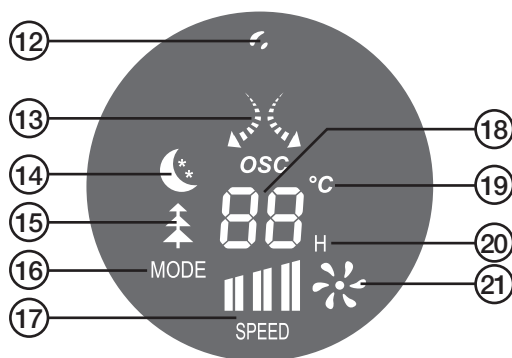

Forklaring av forskjellige funksjonsmodus

Normal

Viften går konstant med den hastigheten som er valgt.

Natur

I naturmodus pulserer hastigheten på viften med 5 sekunders intervall mellom lav, medium og høy. Viften oppfører seg forskjellig i naturmodus, avhengig av viftehastigheten som velges med [Speed].

Naturmodus – høy hastighet:

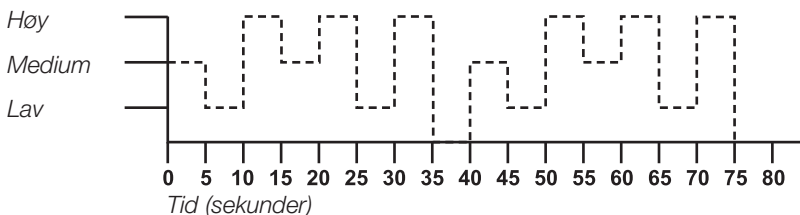

Naturmodus – medium hastighet:

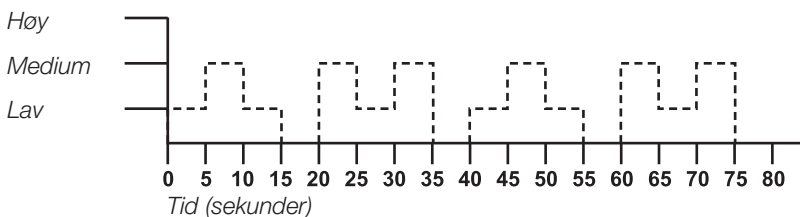

Naturmodus – lav hastighet:

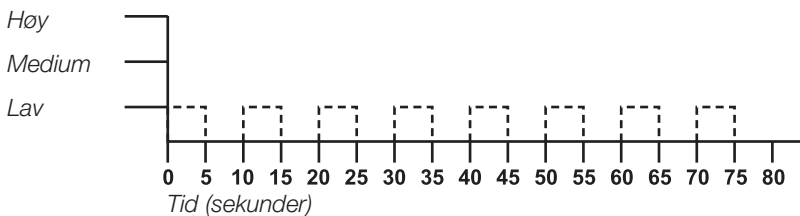

Nattmodus

Nattmodus er en kombinasjon av naturmodus med tre nivåer, hvor hvert nivå kjøres i 30 minutter.

- Hvis man starter med høy viftehastighet i nattmodus vil viften gå fra høy til medium - fra medium til lav, og deretter holde seg på lav i naturmodus helt til viften skrur av.
- Hvis man starter det med medium hastighet, vil den kun gå gjennom nivåene medium og lav.

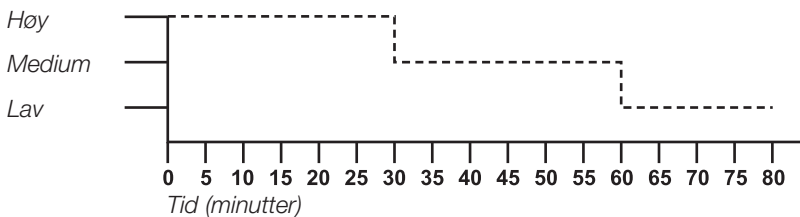

Montering

1. Fjerner alt forpakkingsmateriale.

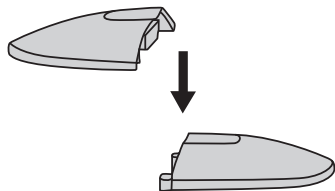

2. Sett sammen de to halvdelene som utgjør foten.
3. Vend viften opp ned.
4. Plasser foten på hoveddelen.
5. Plasser strømledningen i kabelholderen.

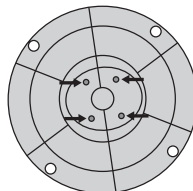

6. Skru hoveddelen fast med skruene som følger med.
7. Plasser viften riktig vei.

Stell og vedlikehold

1. Trekk støpselet ut fra strømuttaket.
2. Bruk en støvsuger til å rengjøre baksiden av plastgitteret.
3. Rengjør dekselet med en lett fuktet klut. Bruk aldri slipende rengjøringsmidler eller sterke løsemidler.

Vi gjør oppmerksom på at apparatet er selvsmørende. Ingen deler trenger å smøres. Viften trenger ikke vedlikehold utover det som nevnes her.

Avfallshåndtering

Når produktet skal kasseres, må det skje i henhold til lokale forskrifter. Ved usikkerhet, ta kontakt med lokale myndigheter.

Spesifikasjoner

Spenning	230 V AC, 50 Hz
Effekt	45 W
Oscillering	90°
Høyde	90 cm
Vekt	4,3 kg
Batterier til fjernkontrollen	2 stk. AAA/LR03-batterier

Pylvästuuletin 35"

Tuotenro 36-4772 Malli ND-668R

Lue käyttöohjeet ennen tuotteen käyttöönottoa ja säilytä ne tulevaa tarvetta varten. Pidätämme oikeuden teknisten tietojen muutoksiin. Emme vastaa mahdollisista tekstitai kuvavirheistä. Jos laitteeseen tulee teknisiä ongelmia, ota yhteys myymälään tai asiakaspalveluun (yhteystiedot käyttöohjeen lopussa).

Turvallisuus

- Lue käyttöohjeet huolellisesti ennen laitteen käyttöä. Jos et noudata näitä turvallisuusohjeita, laitteen käyttö voi aiheuttaa tulipalon, oikosulun tai hengenvaaran. Sästä tämä käyttöohje myöhempää käyttöä varten.
- Varmista, että kaikki osat ovat mukana ja että ne ovat ehjiä, kun otat ne pakkauksesta.
- Älä käytä laitetta, jos sähköjohto, pistoke tai jokin muu osa on vaurioitunut tai jos laite ei toimi normaalisti. Älä korjaa tai muuta laitetta itse, vaan ota yhteyttä ammattilaiseen.
- Laite on tarkoitettu yksityiskäyttöön. Sitä ei tule käyttää teollisuusympäristössä. Älä käytä tuuletinta ikkunan läheisyydessä.
- Käytä tuuletinta ainoastaan sisätiloissa kuivassa ja puhtaassa ympäristössä. Älä aseta tuuletinta veden lähelle (suihku, kylpyamme tms.), ettei se pääse kaatumaan veteen.
- Irrota pistoke pistorasiasta, kun et käytä tuuletinta.
- Älä jätä lapsia ilman valvontaa samaan tilaan tuulettimen kanssa.
- Älä altista tuuletinta vedelle tai muille nesteille.
- Älä liitä tuuletinta sähköverkkoon ennen kuin olet asentanut sen täysin käyttövalmiiksi. Tuulettimen on oltava pystysuorassa asennossa, eikä sitä saa käyttää sen ollessa vaaka-asennossa.
- Varmista, että tuulettimeen ei pääse vieraita esineitä, sillä ne voivat aiheuttaa oikosulun, sähköiskun tai tulipalovaaran.
- Älä sammuta tuuletinta pistokkeesta vetämällä. Varmista, että virtakytkin on sammutettu, ennen kuin irrotat pistokkeen pistorasiasta.
- Tuulettimen täytyy olla asennettuna täysin käyttövalmiiksi, ja kaikkien osien on oltava mukana, jotta tuuletinta voidaan käyttää.
- Älä käytä laitetta ympäristöissä, joissa säilytetään räjähdysherkkiä kaasuja tai esineitä.
- Laite ei sisällä vaihdettavia osia. Älä pura laitetta.
- Laitetta saavat käyttää aikuiset, joilla ei ole fyysisiä tai psyykkisiä rajoitteita. Henkilöt, joilla ei ole riittävästi kokemusta ja taitoja, eivät saa käyttää laitetta ilman turvallisuudesta vastaavan henkilön antamia ohjeita.

Tuotekuvaus

Pylvään mallinen tuuletin, joka vie vähän tilaa. Kolme nopeutta, kääntyvä liike (90°), ajastin ja kaukosäädin. Näyttö, jossa näkyy huoneen lämpötila.

1. Ohjauspaneeli, jossa lokero kaukosäätimelle
2. Näyttö
3. Suojaritilä
4. Jalusta
5. Kaukosäädin

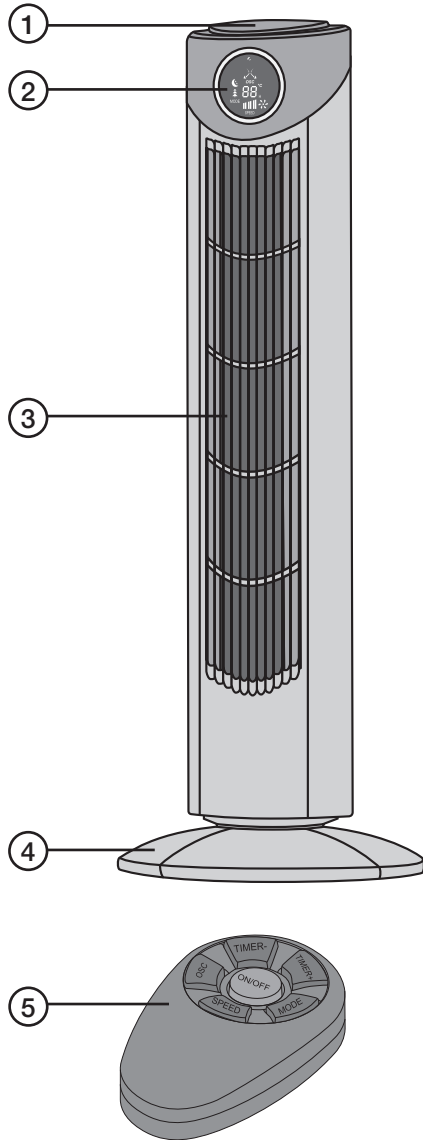

Painikkeet ja toiminnot

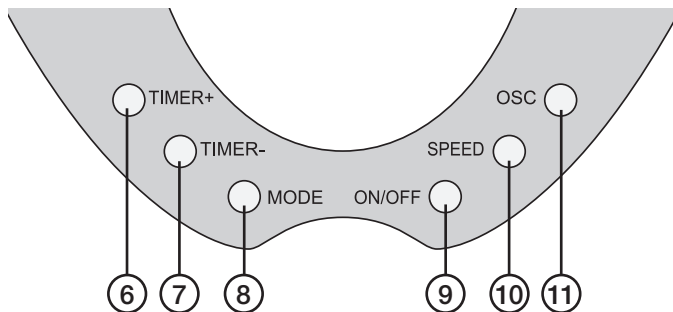

- [Timer+]: Paina aktivoitaksesi ajastimen. Jokainen painallus lisää aikaa 1 tunnilla (maks. 12 tuntia).
- [Timer -]: Paina aktivoitaksesi ajastimen. Jokainen painallus vähentää aikaa 1 tunnilla.
- [Mode]: Valittavana on 3 eri toimintotilaa (normaali tila, luonnollinen tila ja yötila). Valitse haluamasi asetus painamalla painiketta.
- [On/Off]: Laitteen käynnistäminen ja sammuttaminen.
- [Speed]: Valittavana 3 eri nopeustasoa (korkea taso, keskitaso ja alhainen taso). Valitsemasi taso näkyy näytöllä. Paina painiketta tehdäksesi valinta.
- [OSC]: Paina käynnistääksesi kääntyvän liikkeen. Sammuta painamalla uudelleen.

Näyttö

- Vastaanotin
- Kääntyvä liike
- Yötila
- Luonnollinen tila
- Normaalitila
- Nopeus
- Ajastin ja lämpötila
- Lämpötila (°C)
- Ajastin (tunnit)
- Ilmoittaa, että tuuletin on käytössä

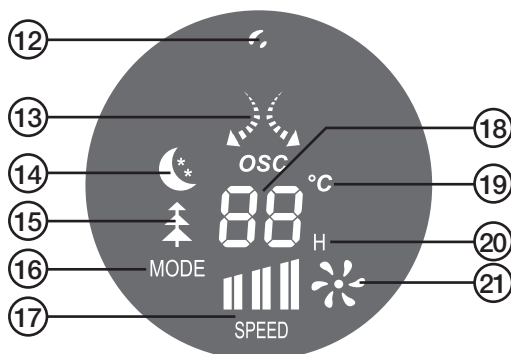

Eri toimintotilojen selitykset

Normaali

Tuuletin liikkuu tasaisesti valitulla nopeudella.

Luonnollinen tila

Nopeus vaihtelee 5 sekunnin aikavälillä alhaisen tason, keskitason ja korkean tason välillä. Luonnollisessa tilassa tuulettimen liike riippuu puhallusnopeudesta, joka on valittu painikkeella [Speed].

Luonnollinen tila – korkea nopeustaso:

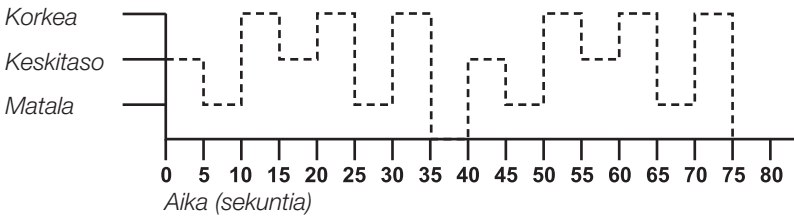

Luonnollinen tila – keskitason nopeus:

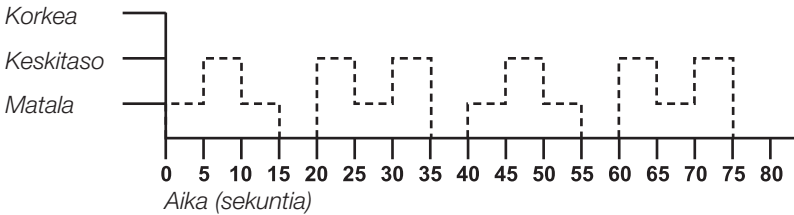

Luonnollinen tila – alhainen nopeustaso:

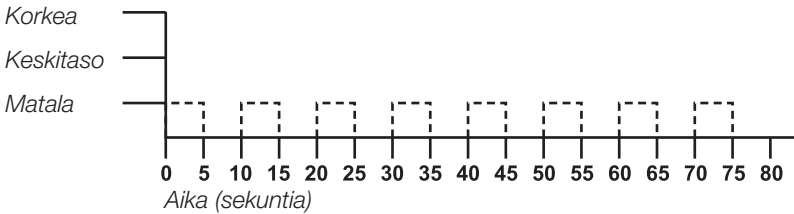

Yötila

Yötila on luonnollisen tilan kolmen tason yhdistelmä, jossa jokainen taso kestää 30 minuuttia.

- Jos yötila käynnistetään suurella puhallusnopeudella, tuuletin siirtyy korkean tason jälkeen keskitasoon ja keskitason jälkeen alhaiselle tasolle. Tämän jälkeen liike jatkuu alhaisella luonnollisen tilan nopeudella, kunnes tuuletin sammutetaan.
- Jos yötila käynnistetään keskitason nopeudella, tuuletin liikkuu vain keskitason ja alhaisen tason nopeudella.

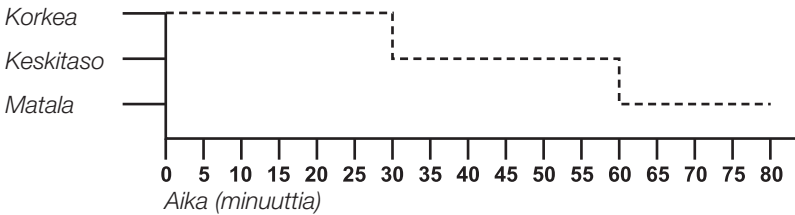

Asennus

1. Poista kaikki pakkausmateriaalit.

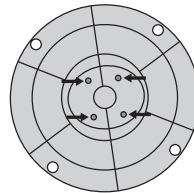
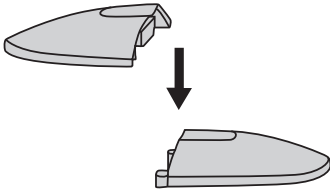

2. Liitä jalustan puoliskot yhteen.
3. Käännä tuuletin ylösalaisin.
4. Aseta jalusta runkoon.
5. Aseta verkkojohto johtopidikkeeseen.
6. Ruuvaa runko kiinni pakkauksen sisältämillä ruuveilla.
7. Käännä tuuletin oikein päin.

Huolto ja ylläpito

1. Irrota pistoke pistorasiasta.
2. Puhdista pölynimurilla laitteen takapuolella oleva suojaritilä, joka peittää ilma-aukon.
3. Puhdista ulkopinta kevyesti kostutetulla liinalla. Älä käytä voimakkaita puhdistusaineita tai liuottimia.

Huomioi, että laite on itsevoiteleva. Mitään laitteen osia ei tarvitse voidella. Muita huoltotoimenpiteitä ei myöskään tarvitse tehdä.

Kierrätys

Kierrätä tuote asianmukaisesti, kun poistat sen käytöstä. Tarkempia kierrätysohjeita saat kuntasi jäteneuvonnasta.

Tekniset tiedot

Jännite	230 V AC, 50 Hz
Teho	45 W
Kääntyvä liike	90°
Korkeus	90 cm
Paino	4,3 kg
Kaukosäätimen paristot	2 kpl AAA/LR03

Sverige

Kundtjänst Tel: 0247/445 00
 Fax: 0247/445 09
 E-post: kundtjanst@clasohlson.se

Internet www.clasohlson.se

Post Clas Ohlson AB, 793 85 INSJÖN

Norge

Kundesenter Tlf.: 23 21 40 00
 Faks: 23 21 40 80
 E-post: kundesenter@clasohlson.no

Internett www.clasohlson.no

Post Clas Ohlson AS, Postboks 485 Sentrum, 0105 OSLO

Suomi

Asiakaspalvelu Puh.: 020 111 2222
 Sähköposti: info@clasohlson.fi

Internet www.clasohlson.fi

Osoite Clas Ohlson Oy, Annankatu 34–36 A, 00100 HELSINKI

Great Britain

For consumer contact, please visit
www.clasohlson.co.uk and click on
customer service.

Internet www.clasohlson.co.uk

clas ohlson