

FINLUX

19FLXR743HUV

colour television

färg tv



owner's manual

bruksanvisning

Contents

Features	2	Managing Stations: Sorting Channel List	16
Introduction	2	On-Screen Information	16
Preparation	2	Media Playback Using Media Browser	16
Safety Precautions	2	Viewing Videos via USB	16
Package Contents	4	Viewing Photos via USB	17
Remote Control Buttons	5	Slideshow Options	17
LCD TV and Operating Buttons	6	Playing Music via USB	17
Viewing the Back side Connections	6	Recordings Library	17
Viewing the Connections - Side Connectors	7	Media Browser Settings	18
Power Connection	7	Timeshift Recording	18
Aerial Connection	7	Instant Recording	18
Using USB Inputs	8	Watching Recorded Programmes	19
Connecting the LCD TV to a PC	9	Changing Image Size: Picture Formats	19
Using Side AV Connectors	9	Configuring Picture Settings	20
Connecting to a DVD Player via HDMI	9	Operating Picture Settings Menu Items	20
Connecting to a DVD Player via Component		Picture Settings Menu Items	20
Sockets (YPbPr) or Scart Cable	9	PC Picture Settings	21
Remote Control Handset	10	Configuring Sound Settings	21
Inserting Batteries	10	Operating Sound Settings Menu Items	21
Switching On/Off	10	Sound Settings Menu Items	21
Input Selection	10	Configuring Your TV's Settings	22
Basic Operations	11	Operating Settings Menu Items	22
Operation with the Buttons on the TV	11	Settings Menu Items	22
Volume Setting	11	Using a Conditional Access Module	22
Programme Selection	11	Viewing Conditional Access Menu (*)	22
AV Mode	11	Configuring Language Preferences	22
Operation with the Remote Control	11	Parental Control	23
Volume Setting	11	Parental Settings Menu Operation	23
Programme Selection (Previous or Next		Timers	24
Programme)	11	Setting Sleep Timer	24
Programme Selection (Direct Access)	11	Setting Programme Timers	24
Viewing Electronic Programme Guide (EPG)	11	Adding a Timer	24
Recording via EPG Screen	12	Editing a Timer	24
Programme Options	12	Deleting a Timer	24
First Time Installation	13	Recording Configuration	24
Installation	13	Configuring Date/Time Settings	25
Auto Channel Scan (Retune) Menu Operation	14	Configuring Source Settings	25
Manual Tuning	14	Configuring Other Settings	25
Digital Manual Search	14	Operation	25
Analogue Manual Search	14	Other Features	26
Analogue Fine Tune	14	Teletext	27
Clear Service List (*)	14	Tips	27
Managing Stations: Channel List	15	Appendix A: PC Input Typical Display Modes	28
Operating the Channel List	15	Appendix B: AV and HDMI Signal Compatibility	
Moving a Channel	15	(Input Signal Types)	28
Deleting a Channel	15	Appendix C: Supported DVI Resolutions	29
Renaming a Channel	15	Appendix D: Supported File Formats for USB	
Locking a Channel	15	Mode	29
Managing Stations: Favourites	15	Appendix E: Software Upgrade	30
Button Functions	16	Specifications	31

Features

- Remote controlled colour LCD TV.
- Fully integrated Terrestrial digital TV (DVB-T - MPEG2, MPEG4)
- HDMI connectors for digital video and audio. This connection is also designed to accept high definition signals.
- USB input.
- Programme recording
- Programme timeshifting
- 1000 programmes (analogue+digital).
- OSD menu system.
- Integrated tuner MPEG2, MPEG4 compatible.
- Scart socket for external devices (such as video, video games, audio set, etc.).
- Stereo sound system. (German+Nicam)
- Teletext, fasttext, TOP text.
- Headphone connection.
- Automatic programming system.
- Forward or backward manual tuning.
- Sleep timer / Child lock.
- Automatic sound mute when no transmission.
- NTSC playback.
- AVL (Automatic Volume Limiting).
- Auto power down.
- PLL (Frequency Search).
- PC input.
- Plug&Play for Windows 98, ME, 2000, XP, Vista, Windows 7.
- Game Mode

Introduction

Please read the corresponding instructions of this handbook prior to the first usage of the device, even when the usage of electronic devices is familiar to you. Notice especially the chapter SAFETY PRECAUTIONS. Carefully keep the handbook as future reference. When selling the device or giving it away, absolutely give these direction for use.

Thank you for choosing this product. This manual will guide you for the proper operation of your TV. Before operating the TV, please read this manual thoroughly. Please do keep this manual in a safe place for future references.

This device is intended to receive and display TV programs. The different connection options make an additional expansion of the reception and display sources possible (receiver, DVD player, DVD recorder,

VCR, PC etc.). This device is only suitable for the operation in dry interiors. This appliance is intended solely for private domestic use and may not be used for industrial and commercial purposes. We exclude liability in principle, if the device is not used as intended, or unauthorized modifications have been made. To operate your LCD TV in extreme ambient conditions may cause the damage of the device.

Preparation

For ventilation, leave a free space of at least 10 cm all around the set. To prevent any fault and unsafe situations, please do not place any objects on top of the set. Use this device in moderate climates.

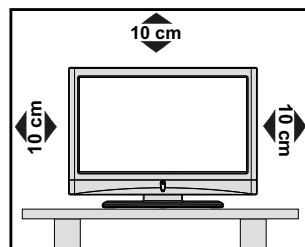

Safety Precautions

Read the following recommended safety precautions carefully for your safety.

Power Source

The TV set should be operated only from a 220-240 V AC, 50 Hz outlet. Ensure that you select the correct voltage setting for your convenience.

Power Cord

Do not place the set, a piece of furniture, etc. on the power cord (mains lead) or pinch the cord. Handle the power cord by the plug. Do not unplug the appliance by pulling from the power cord and never touch the power cord with wet hands as this could cause a short circuit or electric shock. Never make a knot in the cord or tie it with other cords. The power cords should be placed in such a way that they are not likely to be stepped on. A damaged power cord can cause fire or give you an electric shock. When it is damaged and needs to be replaced, it should be done by qualified personnel.

Moisture and Water

Do not use this device in a humid and damp place (avoid the bathroom, the sink in the kitchen, and near the washing machine). Do not expose this device to rain or water, as this may be dangerous and do not place objects filled with liquids, such as flower vases, on top. Avoid from dripping or splashing.



If any solid object or liquid falls into the cabinet, unplug the TV and have it checked by qualified personnel before operating it any further.

Cleaning

Before cleaning, unplug the TV set from the wall outlet. Do not use liquid or aerosol cleaners. Use soft and dry cloth.



Ventilation

The slots and openings on the TV set are intended for ventilation and to ensure reliable operation. To prevent overheating, these openings must not be blocked or covered in anyway.

Heat and Flames

The set should not be placed near to open flames and sources of intense heat such as an electric heater. Ensure that no open flame sources, such as lighted candles, are placed on top of the TV. Batteries should not be exposed to excessive heat such as sunshine, fire or the like.



Lightning

In case of storm and lightning or when going on holiday, disconnect the power cord from the wall outlet.

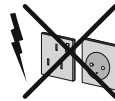

Replacement Parts

When replacement parts are required, make sure that the service technician has used replacement parts, which are specified by the manufacturer or have the same specifications as the original one. Unauthorized substitutions may result in fire, electrical shock or other hazards.

Servicing

Please refer all servicing to qualified personnel. Do not remove the cover yourself as this may result in an electric shock.



Waste Disposal

- Instructions for waste disposal:

Packaging and packaging aids are recyclable and should principally be recycled. Packaging materials, such as foil bag, must be kept away from children. Batteries, including those which are heavy metal-free, should not be disposed of with household waste. Please dispose of used battery in an environment friendly manner. Find out about the legal regulations which apply in your area.

- Don't try to recharge batteries. Danger of explosion. Replace batteries only with the same or equivalent type.

This symbol on the product or on its packaging means that your electrical and electronic device should be disposed at the end of its service life separately from your household wastes. There are separate collection systems for recycling in EU. For more information, please contact the local authority or the dealer where you purchased the product.



Disconnecting the Device

The mains plug is used to disconnect TV set from the mains and therefore it must remain readily operable.

Headphone Volume

Excessive sound pressure from earphones and headphones can cause hearing loss.



Installation

To prevent injury, this device must be securely attached to the wall in accordance with the installation instructions when mounted to the wall (if the option is available).

LCD Screen

The LCD panel is a very high technology product with about a million thin film transistors, giving you fine picture details. Occasionally, a few non-active pixels may appear on the screen as a fixed blue, green or red point. Please note that this does not affect the performance of your product.

Warning! Do not leave your TV in standby or operating mode when you leave your house.

Connection to a Television Distribution System (Cable TV etc.) from Tuner

Device connected to the protective earthing of the building installation through the mains connection or through other apparatus with a connection to protective earthing-and to a television distribution system using coaxial cable, may in some circumstances create a fire hazard.

Connection to a cable distribution system has therefore to be provided through a device providing electrical isolation below a certain frequency range (galvanic isolator, see EN 60728-11).

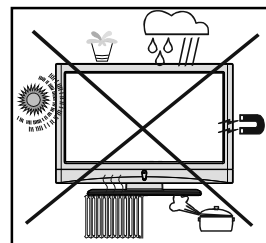

Licence Notification (Optional)

Manufactured under license from Dolby Laboratories.

TRADEMARK ACKNOWLEDGMENT

"Dolby" and the double-D symbol are trademarks of Dolby Laboratories.



The Standby Off/On button doesn't separate this device completely from mains. Moreover the device consumes power in the standby operation. In order to separate the device completely from mains, the mains plug has to be pulled from the mains socket. Because of that the device should be set up in a way, that an unobstructed access to mains socket is guaranteed, so that in case of emergency the mains plug can be pulled immediately. To exclude the danger of fire, the power cord should principally be separated from the mains socket prior to a longer period of non-usage, i.e. during vacations.

Electrical device not in the hands of children

Never let children use electrical device unsupervised. Children can't always recognize properly the possible dangers. Batteries / accumulators can be life threatening when swallowed. Store batteries unreachable for small children. In case of swallowing a battery medical aid has to be sought immediately. Also keep the packaging foils away from children. There is danger of suffocation.

Package Contents

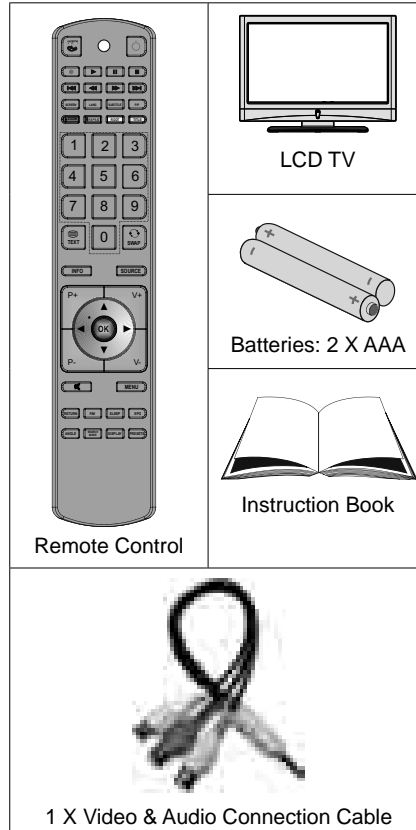

Note: You should check the accessories after purchasing. Make sure that each accessory is included.

Remote Control Buttons

1. No function
2. Play (in Media Browser mode)
3. Programme recording
4. Rapid reverse (in Media Browser mode)
5. No function
6. Mono/Stereo - Dual I-II / Current Language (*) / Play preview (in Media Browser mode)
7. Image size / Zooms videos (in Media Browser video mode)
8. Green button / List Schedule(in EPG) / Tag/ Untag All (in favourite list)
9. Red button
10. Numeric buttons
11. Teletext / Mix
12. Info / Reveal (in TXT mode)
13. Programme Down - Page up / Programme Up - Page down
14. Mute
15. Favourite mode selection
16. Exit (in DTV mode) / Return / Index page (in TXT mode)
17. No function
18. No function
19. Recordings Library
20. Picture mode selection / Changes picture mode (in Media Browser video mode)
21. Electronic Programme Guide
22. Sleep timer
23. Menu on/off
24. OK / Select / Hold (in TXT mode) / Channel List
25. Volume up / down
26. Navigation buttons
27. AV / Source
28. Previous programme / Now (in EPG mode)
29. Blue button
30. Yellow button / Timeline Schedule (in EPG)t
31. No function
32. Subtitle on-off / TXT subtitle (analogue TV mode) / Subtitle (in Media Browser mode).
33. No function
34. Rapid advance (in Media Browser mode)
35. Stop (in Media Browser mode)
36. Pause / Timeshift recording
37. Standby
38. Operation LED light

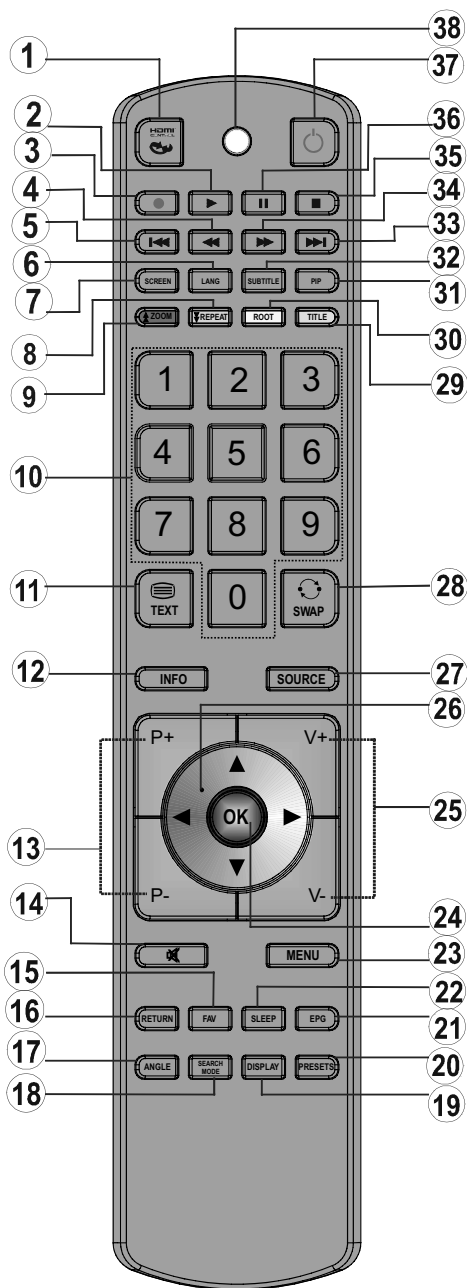

LCD TV and Operating Buttons

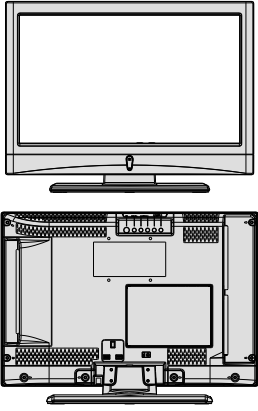
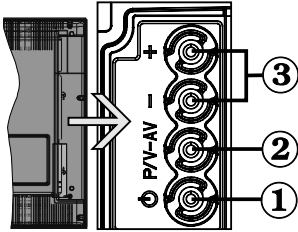
FRONT and REAR VIEW	Control buttons VIEW	Control Buttons
		<p>1. Standby Off/On button 2. TV/AV button 3. Programme Up/Down buttons- Volume Up/Down buttons</p> <p>Note: You can use +/- buttons to change volume. If you want to change channels, press P/V/AV button once and then use +/- buttons. If you hold the P/V/AV button about a few seconds, source OSD will be displayed. Main menu OSD cannot be displayed via control buttons.</p>

Viewing the Back side Connections

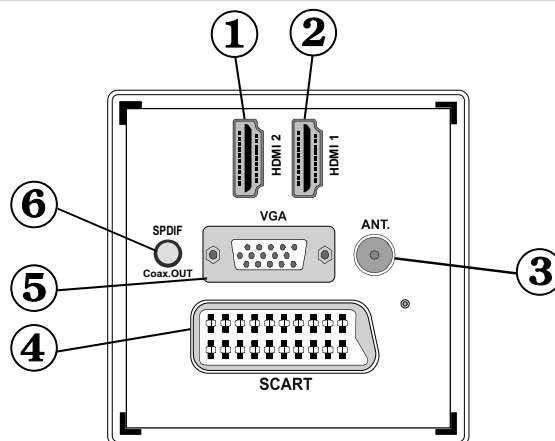

1. **HDMI 2: HDMI Input**
2. **HDMI 1: HDMI Input**
HDMI Input are for connecting a device that has an **HDMI** socket. Your LCD TV is capable of displaying High Definition pictures from devices such as a High Definition Satellite Receiver or DVD Player. These devices must be connected via the HDMI sockets or Component Socket. These sockets can accept either 720p or 1080p signals. No sound connection is needed for an HDMI to HDMI connection.
3. **RF Input** connects to an aerial antenna system.
 Note that if you use a decoder or a media recorder, you should connect the aerial cable through the device to the television with an appropriate antenna cable, as shown in the illustration in the following pages.
4. **SCART** input or output for external devices. Connect the SCART cable between SCART socket on TV and SCART socket on your external device (such as a decoder, a VCR or a DVD player).
Note: If an external device is connected via the SCART socket, the TV will automatically switch to AV mode.
Note: S-VHS signal is supported via the scart socket.
5. **PC Input** is for connecting a personal computer to the TV set.



Connect the PC cable between the **PC INPUT** on the TV and the PC output on your PC.
Note: You can use YPbPr to VGA cable(not supplied) to enable YPbPr signal via PC input.
WARNING: You cannot use PC and YPbPr at the same time.

6. **S/PDIF Coaxial Out** outputs digital audio signals of the currently watched source.
Use an **SPDIF coaxial cable** to transfer audio signals to a device that has S/PDIF input

Viewing the Connections - Side Connectors

1. CI Slot is used for inserting a CI card. A CI card allows you to view all the channels that you subscribe to. For more information, see "Conditional Access" section.
2. USB Inputs.
Note that programme recording feature is available via these USB inputs. You can connect external hard disk drives to this input.
3. TV control buttons.
4. **Side audio-video connection** input is used for connecting video and audio signals of external devices. To make a video connection, you must use the supplied AV connection cable for enabling connection. First, plug singular jack of the cable to the TV's Side AV socket. Afterwards, insert your video cable's (not supplied) connector into the YELLOW input (located on the plural side) of the supplied AV connection cable. Colours of the connected jacks should match.

To enable audio connection, you must use RED and WHITE inputs of the side AV connection cable. Afterwards, insert your device's audio cable's connectors into the RED and WHITE jack of the **supplied** side AV connection cable. Colours of the connected jacks should match.

Note: You should use audio inputs of side AV connection cable (RED & WHITE) to enable sound connection when connecting a device to your TV by using PC or COMPONENT VIDEO input.

5. Headphone jack is used for connecting an external headphone to the system.
Connect to the HEADPHONE jack to listen to the TV from headphones (optional).

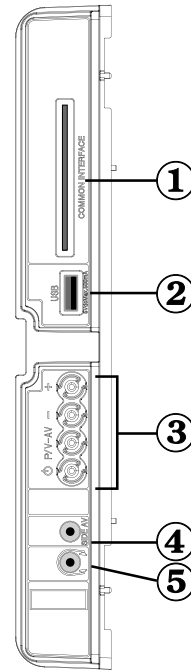

Power Connection

IMPORTANT: The TV set is designed to operate on 220-240V AC, 50 Hz.

- After unpacking, allow the TV set to reach the ambient room temperature before you connect the set to the mains. Plug the power cable to the mains socket outlet.

Aerial Connection

- Connect the aerial ,cable TV plug to the AERIAL INPUT socket located at the rear of the TV.

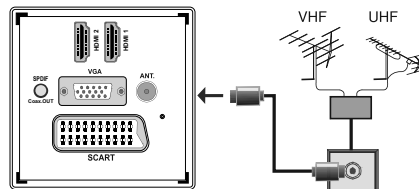

Using USB Inputs

USB Connection

- You can connect a USB hard disk drive or USB memory stick to your TV by using the USB inputs of the TV. This feature allows you to play files stored in a USB drive or record programmes.
- 2.5" and 3.5" inch (hdd with external power supply) external hard disk drives are supported.
- To record a programme, you should first connect a USB disk to your TV while the TV is switched off. You should then switch on the TV to enable recording feature. Otherwise, recording feature will not be available.

IMPORTANT !

- You may back up your files before making any connections to the TV set in order to avoid any possible data loss. Note that manufacturer will not be responsible for any file damage or dataloss.
- It is possible that certain types of USB devices (e.g. MP3 Players) or USB hard disk drives/memory sticks may not be compatible with this TV.

IMPORTANT: The TV supports only FAT32 disk formatting. NTFS format is not supported. If you connect a USB disk with NTFS format, the TV will ask you to format the content. See the section, "Format Disk" in the following pages for more information on disk formatting.

Note that ALL the data stored on the USB disk will be lost and then the disk format will be converted to FAT32 in such a case.

USB Disk Connection

- Plug your USB device to the USB input of the TV.

Note: Plug or unplug your USB disk while the TV is switched off.

Note: If you are going to connect a USB hard disk drive to the TV set, USB connection cable used between the disk drive and the TV should have a USB logo and should be as short as possible.

Note: While formatting a USB hard disk that has 1TB (Tera Byte) or more file capacity, you can experience problems with the formatting process. In such a case, you should format the disk with your personal computer and the formatted disk type should be FAT32.

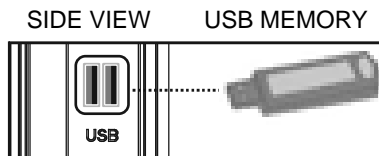

CAUTION !

- Quickly plugging and unplugging USB devices, is a very hazardous operation. Especially, do not repeatedly quickly plug and unplug the drive. This may cause physical damage to the USB player and especially the USB device itself.
- Do not pull out USB module while playing or recording a file.

Programme Recording

To record a programme, you should first connect a USB disk to your TV while the TV is switched off. You should then switch on the TV to enable recording feature.

IMPORTANT: When using a new USB hard disk drive, it is recommended that you first format the disk using your TV's "Format Disk" option.

- For using recording function, you should connect a USB disk or an external hard disk drive to the TV and connected USB disk should have at least 1 GB capacity and should have 2.0 speed compatibility. If the connected USB device does not support 2.0 speed, an error message will be displayed.
- Recorded programmes are saved into the connected USB disk in .TS format (MPEG-2 transport stream). If desirable, you can back up / copy these saved recordings into a personal computer.

Note: It is possible that recorded broadcasts in .TS format may not be supported by your media playback software. In such a case, you should install an appropriate media playback software to your computer.

- An hour of the recordings stored occupies approximately 2 GB of space.
- For more information on recording programmes, see sections "Instant Recording", "Timeshifting", "Electronic Programme Guide", "Recordings Library" or "Recording Timers" in the following parts.
- Recorded programmes are split into 1GB (approximately an hour) partitions. Names of the stored recordings' last three digits indicates this: Such as 4801-000.ts , 4801-001.ts.
- Recorded programmes are stored in the following directory of the connected USB disk: \DVR\RECS. All recordings are indicated with a number (such as 4801-000.ts). A text (txt) file is created for each recording. This text file includes information such as broadcaster, programme, and recording time.
- If the writing speed of the connected USB disk is not sufficient, recording may fail and timeshifting feature may not be available.
- Recordings of HD programmes can occupy bigger size on the USB disk depending on the broadcast's resolution. For this reason it is recommended

to use USB hard disk drives for recording HD programmes.

- Do not plug out the USB/HDD during the recording. This may harm the connected USB/HDD.
- Multipartition HDDs are supported until two partitions.
- Some stream packets may not be recorded because of signal problems, so sometimes video may freeze during playback.
- Record, Play, Pause, Display (for PlayListDialog) keys could not be used when teletext is ON. If a recording starts from timer when teletext is ON, teletext is automatically turned off. Also teletext usage is disabled when there is ongoing recording or playback.

Connecting the LCD TV to a PC

For displaying your computer's screen image on your LCD TV, you can connect your computer to the TV set. Power off both computer and display before making any connections. Use 15-pin D-sub display cable to connect a PC to the LCD TV. When the connection is made, switch to PC source. See "Input selection" section. Set the resolution that suits your viewing requirements. Resolution information can be found in the appendix parts

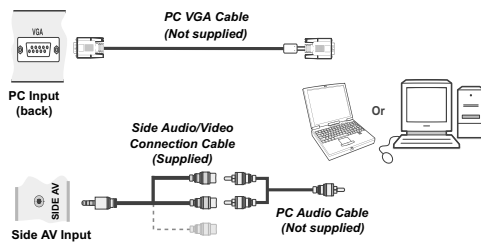

Using Side AV Connectors

You can connect a range of optional equipment to your LCD TV using side connectors of the TV.

- For connecting a camcorder or camera, you should use **AV** socket (side). To do this, you must use the supplied **video/audio connection cable**. First, plug single jack of the cable to the TV's **AV IN** socket (side). Afterwards, insert your camera cable's (not supplied) connectors into the plural part of the **video/audio connection cable**. Colours of the connected jacks should match. See illustration below.
- Afterwards, you should switch to **Side AV** source. See the section **Input selection** in the following sections for more information.

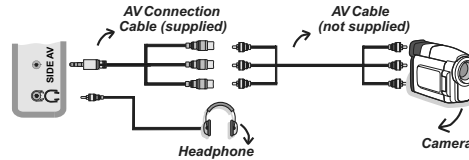

- To listen the TV sound from headphones, you should connect headphones to your TV by using the **HEADPHONE** jack as illustrated above.

Connecting to a DVD Player via HDMI

Please refer to your DVD player's instruction book for additional information. Power off both the TV and the device before making any connections.

Note: Not all cables shown in the illustration are supplied.

- If your DVD player has an **HDMI** socket, you can connect via **HDMI** for better video and audio quality.

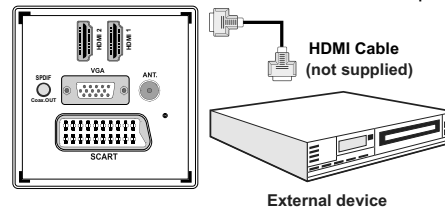

- When you connect to DVD player as illustrated above, switch to the connected **HDMI** source. See, **Input Selection** section for more information on changing sources.

Connecting to a DVD Player via Component Sockets (YPbPr) or Scart Cable

- Some DVD players are connected through **COMPONENT SOCKETS (YPbPr)**. YPbPr can be used only when you connect a device that has a YPbPr output through the PC input with YPbPr to PC cable (YPbPr cable is not supplied).
- When the connection is made, switch to YPbPr source. See, "Input selection" section.
- To enable audio connection, use the **VGA/Component Audio cable**. First, plug single jack of the cable to the TV. Afterwards, insert your DVD player's audio cable's connectors into the plural part of the **VGA/Component audio connection cable** (see illustration below). Colours of the connected jacks should match (RED & WHITE).

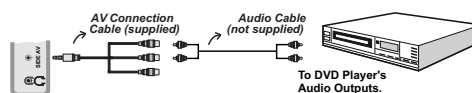

- When the connection is made, switch to **YPbPr** source. See, **Input selection** section.
- You may also connect through the **SCART** input.

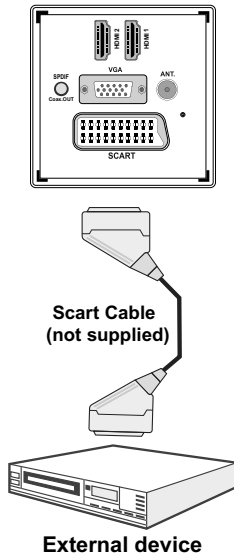

- **Note:** These three methods of connection perform the same function but in different levels of quality. It is not necessary to connect by all three methods.

Remote Control Handset

Inserting Batteries

- Remove the battery cover located on the back of the handset by gently pulling backwards from the indicated part.
- Insert two **AAA/R3** or equivalent type batteries inside. Observe the correct polarity (+/-) when inserting batteries and replace the battery cover.



Note: Remove the battery from remote control handset when it is not to be used for a long period. Otherwise it can be damaged due to any leakage of batteries. Remote range is approximately 7m/23ft.

Switching On/Off

To Switch the TV On

- Connect the power cord to the 220-240V AC 50 Hz. Then the standby LED lights up. (The led will blink during the standby On/Off)
- To switch on the TV from standby mode either:
- Press the “**⏻**” button, **P+ / P-** or a numeric button on the remote control.
- Press the “**⏻**” button, **-** or **+** button on the TV. The TV will then switch on.

Note: If you switch on your TV via PROGRAMME UP/DOWN buttons on the remote control or on the TV set, the programme that you were watching last will be reselected.

By either method the TV will switch on.

To Switch the TV Off

- Press the “**⏻**” button on the remote control or press the “**⏻**” switch on the TV, so the TV will switch to standby mode.
- **To power down the TV completely, unplug the power cord from the mains socket.**

Note: When the TV is switched to standby mode, standby LED can blink to indicate that features such as Standby Search, Over Air Download or Timer is active.

Input Selection

Once you have connected external systems to your TV, you can switch to different input sources. Press “**SOURCE**” button on your remote control consecutively for directly changing sources.



Note: YPbPr mode can be used only when you connect a device that has a YPbPr output through the PC input with YPbPr to PC cable (not supplied).

Basic Operations

You can operate your TV using both the remote control and onset buttons.

Operation with the Buttons on the TV

Main menu OSD cannot be displayed via control buttons. “+/-” buttons will function as volume up/down as default. Even if you set other functions for these buttons, “+/-” buttons will perform as default after a short while.

Volume Setting

- Press “P/V/AV” button once and then use “+/-” buttons to increase or decrease volume, so a volume level scale (slider) will be displayed on the screen. While Tv is on, +/- button can use as volume + or volume - as default.

Programme Selection

- Press “P/V/AV” button once and then use “+/-” buttons to change channel. By pressing “+/-” button, you can select the next or previous programme.

AV Mode

- Hold the “P/V/AV” button, **source OSD will be displayed in a few second.**

Operation with the Remote Control

- The remote control of your TV is designed to control all the functions of the model you selected. The functions will be described in accordance with the menu system of your TV.

Volume Setting

- Press “V+” button to increase the volume. Press “V-” button to decrease the volume. A volume level scale (slider) will be displayed on the screen.

Programme Selection (Previous or Next Programme)

- Press “P -” button to select the previous programme.
- Press “P +” button to select the next programme.

Programme Selection (Direct Access)

- Press numeric buttons on the remote control to select programmes between 0 and 9. The TV will switch to the selected programme. To select programmes between, press the numeric buttons consecutively. When the pressing time is due for the second numeric button, only the first digit programme will be displayed. Press directly the programme number to reselect single digit programmes.

Viewing Electronic Programme Guide (EPG)

You can view the electronic programme guide (EPG) to view information about available programmes. To view the EPG menu please press EPG button on the remote control.

- Press “▼/▲” buttons to navigate through channels.
- Press “◀/▶” buttons to navigate through the programme list.
- EPG menu displays available information on all channels.
- Please note that event information is updated automatically. If there are no event information data available for channels, EPG will be displayed with blanks.



OK (Options): views/records or sets timer for future programs.

INFO (Event Details): Displays the programmes in detail.

Green button: Programme schedule will be listed

Yellow button: Display EPG data in accordance with timeline schedule

Blue button (Filter): Views filtering options.

■ (RECORD): the TV will start to record the selected programme. You can press again to stop the recording.



Red button (Prev Time Slice): Displays the programmes of previous time slice.

Green button (Next Time Slice): Displays the programmes of the next time slice.



Yellow button (Prev Day): Displays the programmes of previous day.

Blue button (Next day): Displays the programmes of the next day.

Numeric buttons (Jump): Jumps to the preferred channel directly via numeric buttons.

OK (Options): views/records or sets timer for future programs.

Text button (Filter): Views filtering options.

INFO (Details): Displays the programmes in detail.

 (RECORD): the TV will start to record the selected programme. You can press again to stop the recording.



Red button (Prev Day): Displays the programmes of previous day.

Green button (Next day): Displays the programmes of the next day.

Yellow button (Zoom): Expands programme information.

Blue button (Filter): Views filtering options.

INFO (Details): Displays the programmes in detail.

Numeric buttons (Jump): Jumps to the preferred channel directly via numeric buttons.

OK (Options): views/records or sets timer for future programs.

Text (Search): Displays "Guide Search" menu.

SUBTTL: Press **SUBTITLE** button to view Select Genre menu. Using this feature, you can search the programme guide database in accordance with the genre. Info available in the programme guide will be searched and results matching your criteria will be listed.

 (Now) : Shows the current programme.

Recording via EPG Screen

IMPORTANT: To record a programme, you should first connect a USB disk to your TV while the TV is switched off. You should then switch on the TV to enable recording feature. Otherwise, recording feature will not be available.

 (RECORD): the TV will start to record the selected programme. You can press again to stop the recording.

Note: Switching to a different broadcast or source is not available during the recording.

◀ / ▶ : Page left / Page right.

Programme Options

In EPG menu, press the OK button to enter the "Event Options" menu.



Select Channel

In EPG menu, using this option, you can switch to the selected channel.

Record / Delete Record Timer

IMPORTANT: To record a programme, you should first connect a USB disk to your TV while the TV is switched off. You should then switch on the TV to enable recording feature. Otherwise, recording feature will not be available.

- After you have selected a programme in EPG menu, press the **OK** button and **Options** screen will be displayed. Select "**Record**" option and press the **OK** button. After this operation, a recording becomes set to the selected programme.

- To cancel an already set recording, highlight that programme and press the **OK** button and select the option "**Delete Rec. Timer**". The recording will be cancelled.

Note: You cannot switch to any other channel or source while there is an active recording on the current channel.

Set Timer / Delete Timer

After you have selected a programme in EPG menu, press the **OK** button and **Options** screen will be displayed. Select "**Set Timer on Event**" option and press **OK** button. You can set a timer for future programmes.

To cancel an already set reminder, highlight that programme and press the **OK** button. Then select "**Delete Timer**" option. The timer will be cancelled.

Note: It is not possible to record or set timer for two or more individual events at the same time interval.



First Time Installation

IMPORTANT: Ensure that the aerial is connected before switching on the TV for the first time installation.

- When the TV is operated for the first time, installation wizard will guide you through the process. First, language selection screen will be displayed:



- Use “▼” or “▲” buttons to select your language and press **OK** button to set selected language and continue.
- After selecting the language, “Welcome!” screen will be displayed, requiring you to set **Country**, **Teletext Language** and **Scan Encrypted** options.

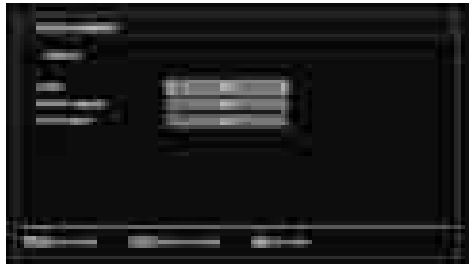

- By pressing “◀” or “▶” button, select the **country** you want to set and press “▼” button to highlight **Teletext Language** option. Use “◀” or “▶” button to select desired Teletext Language.
- Press “▼” button after setting Teletext Language option. **Scan Encrypted** will be then highlighted. You can set **Scan Encrypted** as **Yes** if you want to scan coded stations. Afterwards select the desired Teletext Language.
- Press **OK** button on the remote control to continue and the following message will be displayed on the screen:



To select the “Yes” or “No” option, highlight the item by using “◀” or “▶” buttons and press **OK** button.

Afterwards, the following OSD will be displayed on the screen and the digital television will search for digital terrestrial TV broadcasts

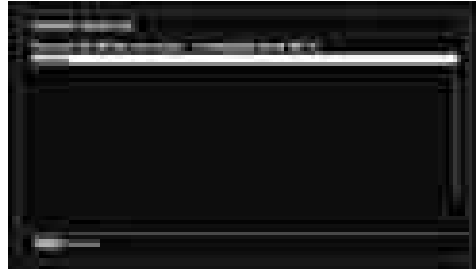

Note: You can press **MENU** button to cancel.

- After all the available stations are stored, Channel List will be displayed on the screen. If you like the sort channels, according to the LCN, please select “Yes” and then press “OK”.



- Press **OK** button to quit channel list and watch TV.

Installation

Press **MENU** button on the remote control and select **Installation** by using “◀” or “▶” button. Press **OK** button and the following menu screen will be displayed.



Select **Automatic Channel Scan (Retune)** by using “▼”/“▲” button and press **OK** button. **Automatic Channel Scan (Retune)** options will be displayed. You can select **Digital Aerial**, **Analogue** or **Digital Aerial-Analogue** tuning using “▼”/“▲” and **OK** buttons.

Auto Channel Scan (Retune) Menu Operation

Digital: Searches and stores aerial DVB stations.

Analogue: Searches and stores analogue stations.

Full: Searches and stores both analogue and aerial DVB stations.

- Whenever you select an automatic search type and press **OK** button, a confirmation screen will appear on the screen. To start installation process, select **Yes**, to cancel select **No** by using “◀” or “▶” and **OK** button.
- After auto channel scan type is set and selected and confirmed, installation process will start and progress bar will move along. Press **MENU** button to cancel process. In such a case, located channels are not stored.

Manual Tuning

HINT: This feature can be used for direct broadcast entry.

- Select **Manual Channel Scan** from the Installation menu by using “▼”/“▲” and **OK** buttons. Manual Scan options screen will be displayed.
- Select the desired **Search Type** using “◀” or “▶” button. Manual search options will change accordingly. Use “▼”/“▲” button to highlight an item and then press “◀” or “▶” button to set an option. You can press **MENU** button to cancel.

Digital Manual Search

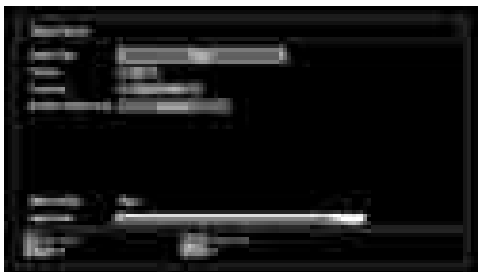

In manual channel scan, the number of the multiplex or frequency are entered manually and only that multiplex or frequency are searched for the channels. After selecting search type as **Digital**, you can enter the multiplex or frequency number using the numeric buttons and press **OK** button to search.

Analogue Manual Search

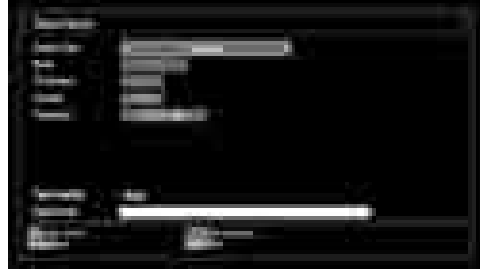

After selecting search type as analogue, you can use “▼”/“▲” button to highlight an item and then press “◀” or “▶” button to set an option.

Enter the channel number or frequency using the numeric buttons. You can then press **OK** button to search. When the channel is located, any new channels that are not on the list will be stored.

Analogue Fine Tune

- Select **Analogue Fine Tune** from the Installation menu by using “▼” or “▲” and **OK** buttons. Analogue fine tune screen will be displayed. Analogue Fine Tune feature will not be available if there are no analog channels, digital channels and external sources stored.
- Press **OK** button to proceed. Use “◀” or “▶” button to set Fine Tune. When finished, press **OK** button again.

Clear Service List (*)

(*) This setting is visible only when the Country option is set to Denmark, Sweden, Norway or Finland.

Use this setting to clear channels stored. Press “▼” or “▲” button to select Clear Service List and then press **OK**. The following OSD message will be displayed on the screen:

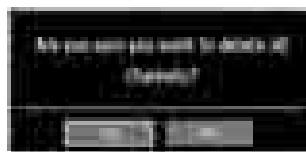

Press **OK** to cancel. Select **Yes** by pressing “◀” or “▶” button and press **OK** to delete all of the channels.

Managing Stations: Channel List

The TV sorts all stored stations in the Channel List. You can edit this channel list, set favourites or set active stations to be listed by using the Channel List options.

- Press **MENU** button to view main menu. Select Channel List item by using “◀” or “▶” button. Press **OK** to view menu contents.



Select **Edit Channel List** to manage all stored channels. Use “◀” or “▶” and **OK** buttons to select Edit Channel List.

Operating the Channel List



- Press “▼” or “▲” button to select the channel that will be processed. Press “◀” or “▶” button to select a function on Channel List menu.
- Use **P+/P-** buttons to move page up or down.
- Press **BLUE** button to view filtering options.
- Press **MENU** button to exit.

Moving a Channel

- First select the desired channel. Select Move option in the channel list and press **OK** button.
- Edit Number screen will be displayed. Enter the desired channel number by using the numeric buttons on the remote control. If there is a previously stored channel on that number, a warning screen will be displayed. Select Yes if you want to move the channel and press **OK**.
- Press **OK** button to process. Selected channel is now moved.

Deleting a Channel

You can press **GREEN** button to tag/untag all channels; **YELLOW** button to tag/untag channel.

- Select the channel that you want to delete and select **Delete** option. Press **OK** button to continue.
- A warning screen will appear. Select **YES** to delete, select **No** to cancel. Press **OK** button to continue.

Renaming a Channel

- Select the channel that you want to rename and select **Edit Name** option. Press **OK** button to continue.
- Pressing “◀” or “▶” button moves to the previous/next character. Pressing “▼” or “▲” button toggles the current character, i.e., ‘b’ character becomes ‘a’ by “▼” and ‘c’ by “▲”. Pressing the numeric buttons ‘0...9’ replaces the highlighted character with the characters printed above the button one by one as the button is pressed.
- When finished, press **OK** button to save. Press **MENU** to cancel.

Locking a Channel

You can press **GREEN** button to tag/untag all channels; **YELLOW** button to tag/untag a single channel.

- Select the channel that you want to lock and select **Lock** option. Press **OK** button to continue.
- You will be asked to enter parental control PIN. Default PIN is set as **0000**. Enter the PIN number.

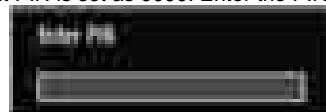

- Press **OK** button when the desired channel is highlighted to lock/unlock the channel. Lock symbol will be displayed next to the selected channel.

Managing Stations: Favourites

You can create a list of favourite programmes.

- Press **MENU** button to view main menu. Select Channel List item by using “◀” or “▶” button. Press **OK** to view menu contents.
- Select **Favourites** to manage favourite list. Use “▼”/“▲” and **OK** buttons to select **Favourites**.
- You can set various channels as favourites so that only the favourite channels are navigated.



- Select a channel by using “▼” or “▲” button. Press **OK** button to add selected channel to favourites list. Press **OK** button again to remove.

Button Functions

- **OK**: Add/remove a station.
- **YELLOW**: Tag/untag a channel.
- **GREEN**: Tag/untag all channels.
- **BLUE**: Displays filtering options.

Managing Stations: Sorting Channel List

You can select broadcasts to be listed in the channel list. To display specific types of broadcast, you should use Active channel list setting.

Select Active channel list from the Channel list menu by using “◀” or “▶” button. Press **OK** button to continue.



You can select a broadcast type option from the list by using “▼” / “▲” and **OK** buttons.

On-Screen Information

You can press **INFO** button to display on-screen information. Details of the station and current programme will be displayed on the information banner.



The information banner gives information on the channel selected and the programmes on it. The name of the channel is displayed, along with its channel list number. *Hint: Not all channels broadcast the programme data. If the name and time of the programme are not available, then information banner will be displayed with blanks.*

If the selected channel is locked, you must enter the correct four-digit numeric code to view the channel (default code is **0000**). “**Enter PIN**” will be displayed on the screen in such a case:

Media Playback Using Media Browser

If the USB stick is not recognized after power off/on or First Time Installation, first, plug the USB device out and power off/on the TV set. Plug the USB device in again.

To display Media Browser window, press either “**MENU**” button on the remote control and then select Media Browser by pressing “◀” or “▶” button. Press **OK** button to continue. Media Browser menu options will be displayed.

Also, when you plug USB devices, media browser screen will be displayed automatically:



You can play music, picture and video files from the connected USB memory stick. Use “◀” or “▶” button to select Videos, Photos, Music or Settings.

Viewing Videos via USB



When you select Videos from the main options, available video files will be filtered and listed on this screen. You can use “▼” or “▲” button to select a video file and press **OK** button to play a video. If you select a subtitle file and press **OK** button, you can select or deselect that subtitle file. The following menu will be displayed while playing a video file:



Play (▶ button): Starts the video playback.

Stop (■ button): Stops the video playback.

Pause (|| button): Pause the video playback.

Rewind (◀◀ button): Goes backward.

Forward (▶▶ button): Goes forward.

Subtitle/Audio (LANG. button): Sets subtitle/Audio.

Jump (GREEN button): Jumps to time. Use numeric buttons to type the desired time and press GREEN button again to proceed.



Yellow: Opens subtitle time correction menu



Press **RETURN (Exit)** button to switch back to previous menu.

Viewing Photos via USB

When you select Photos from the main options, available image files will be filtered and listed on this screen.

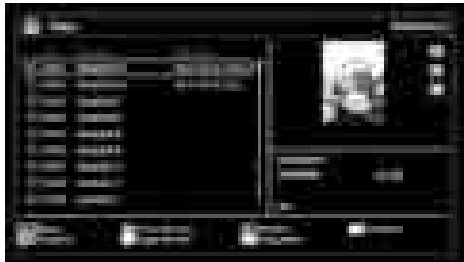

Jump (Numeric buttons): Jump to selected file using the numeric buttons.

OK: Views the selected picture in full screen.

Slideshow (▶ button): Starts the slideshow using all images.

GREEN button: Views images in thumbnails.

RED button: Sorts files by date.

YELLOW button: Toggles viewing style.

BLUE button: Changes media type.

Slideshow Options



Pause (|| button) : Pauses the slideshow.

Continue (▶ button) : Continues the slideshow.

Loop/Shuffle (GREEN button): Press once to disable Loop. Press again to disable both Loop and Shuffle. Press once more to enable only Shuffle. Press again to enable all. You can follow the disabled functions with the change of the icons.

Previous/Next (Left/Right buttons): Jumps to previous or next file on slideshow.

Rotate (Up/Down buttons): Rotates the image using up/down buttons.

RETURN (Exit): Back to file list.

INFO: Displays help screen.

Playing Music via USB

When you select Music from the main options, available audio files will be filtered and listed on this screen.

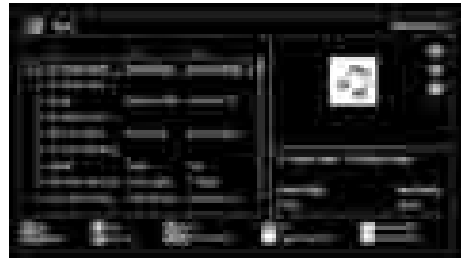

Play (▶ button) : Plays all media files starting with the selected one.

Stop (■ button) : Stops playback.

Pause (|| button) : Pauses the selected playback.

RED: Sorts files by Title, Artist or Album.

Loop/Shuffle (GREEN button): Press once to disable Loop. Press again to disable both Loop and Shuffle. Press once more to enable only Shuffle. Press again to enable all. You can follow the disabled functions with the change of the icons.

0..9 (Numeric buttons): Jumps to the selected file.

Play This (OK button) : Plays the selected file.

Previous/Next (Left/Right buttons) : Jumps to previous or next file to play.

YELLOW: Toggles viewing style.

BLUE: Changes media type.

Recordings Library

IMPORTANT: To view recordings library, you should first connect a USB disk to your TV while the TV is switched off. You should then switch on the TV to enable recording feature. Otherwise, recording feature will not be available.

To view the list of recordings, select "**Recordings Library**" and press the **OK** button. Recordings Library will then be displayed with available recordings.



All the recordings are kept in a list in the recordings library.

RED button (Delete) :Erases the selected recording.

GREEN button (Edit): Makes changes on the selected recording.

BLUE button (Sort): Changes the order of the recordings. You can select from a wide range of sorting options.

OK button: Activates play options menu:

- *Play from start*: Plays the recording from the beginning.
- *Resume*: Recommences the recordings.
- *Play from offset*: Specifies a playing point.

Note: Viewing main menu and menu items will not be available during the playback.

▶ (Resume): Recommences the recordings.

INFO (Details): Displays the short extended programmes in detail.

Media Browser Settings

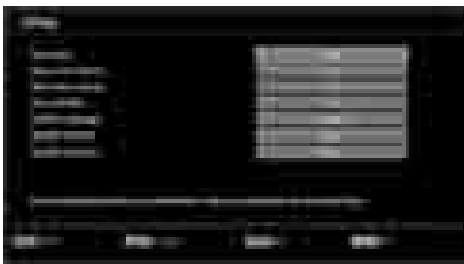

You can set your Media Browser preferences by using the Settings dialog. Press “▼” or “▲” button to highlight an item and use “◀” or “▶” button to set.

View Style: Sets default browsing mode.

Music FF/FR Speed: Sets forwarding/advancing speed.

Slide Show Interval: Sets slide show interval time.

Show Subtitle: Sets subtitle enabling preference.

Subtitle Language: Sets the preferred subtitle language for video files.

Subtitle Position: Sets subtitle position as up or down.

Subtitle Font Size: Sets subtitle font size (max. 54pt).

Timeshift Recording

IMPORTANT: To record a programme, you should first connect a USB disk to your TV while the TV is switched off. You should then switch on the TV to enable recording feature. Otherwise, recording feature will not be available.

- Press ■ (PAUSE) button while watching a broadcast for switching to timeshifting mode.
- In timeshifting mode, the programme is paused and simultaneously recorded to the connected USB disk (*). Press ▶ (PLAY) button again to watch the paused programme from the stopped moment.
- This playback is performed in x1 playback speed. You will see the timeshift gap between the real and the timeshifted programme in the info bar.
- Use ◀ / ▶ (PREVIOUS/NEXT) buttons to move forward or backward on timeshift playback. When the timeshift is reached, timeshifting mode will be quitted and you will switch back to watching normal broadcast.
- Press ■ (STOP) button to quit timeshifting mode.

(* *Simultaneous timeshifting recording's duration depends on your connected USB disk's file size and defined Max. Timeshift in the Recordings Configuration menu. See the section, "Recordings" for more information on setting Max. Timeshift.*

Note: Switching to a different broadcast or source; and viewing main menu are not available during the timeshifting.

Instant Recording

IMPORTANT: To record a programme, you should first connect a USB disk to your TV while the TV is switched off. You should then switch on the TV to enable recording feature. Otherwise, recording feature will not be available.

- Press ■ (RECORD) button to start recording an event instantly while watching a programme. The following OSD appears on the screen:



- Record OSD will then be displayed for a short time and the current event will be recorded.
- You can press ■ (RECORD) button on the remote control again to record the next event on the EPG. In

this case, OSD will display the programmed events for recording.

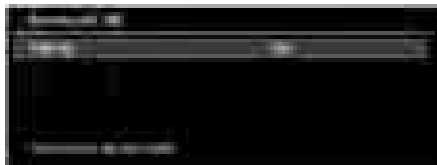

Press **■** (STOP) button to cancel instant recording. The following OSD will be displayed:



Select Yes by using “◀” or “▶” / **OK** buttons to cancel instant recording.

Note: Switching to a different broadcast or source; and viewing Media Browser are not available during the recording.

Watching Recorded Programmes

In the main menu, use “◀” or “▶” buttons to select Media Browser. Highlight Recordings Library item by using “◀” or “▶” button and press **OK** button to enter. Recordings Library will then be displayed.

IMPORTANT: To view recordings library, you should first connect a USB disk to your TV while the TV is switched off. You should then switch on the TV to enable recording feature. Otherwise, recording feature will not be available.

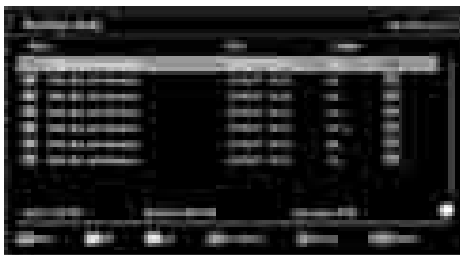

Select a recorded item from the list (if previously recorded) by using “▼”/“▲” button. Press **OK** button to view **Play Options**. Select an option by using “▼”/“▲” or **OK** buttons.



Available playback options:

- Play from start: Plays the recording from the beginning.
- Resume: Recommences the recordings.
- Play from offset: Specifies a playing point.

Note: Viewing main menu and menu items will not be available during the playback.

Press **■** (STOP) button to stop a playback and return to return to Recordings Library.

Slow Forward

If you press **⏸** (PAUSE) button while watching recorded programmes, slow forward feature will be available. You can use **▶▶** button to slow forward. Pressing **▶▶** button consecutively will change slow forwarding speed.

Changing Image Size: Picture Formats

- Programmes can be watched in different picture formats, depending on the transmission received.
- You can change the aspect ratio (image size) of the TV for viewing the picture in different zoom modes.
- Press **SCREEN** button repeatedly to change the image size. Available zoom modes are listed below.

Auto

When a **WSS (Wide Screen Signalling)** signal, which shows the aspect ratio of the picture, is included in the broadcast signal or the signal from an external device, the TV automatically changes the **ZOOM** mode according to the **WSS** signal.

- When the **AUTO** mode does not function correctly due to poor **WSS** signal quality or when you want to change the **ZOOM** mode, change to another **ZOOM** mode manually.

16:9

This uniformly stretches the left and right sides of a normal picture (4:3 aspect ratio) to fill the wide TV screen.



- For 16:9 aspect ratio pictures that have been squeezed into a normal picture (4:3 aspect ratio), use the **16:9** mode to restore the picture to its original shape.

Subtitle

This zooms up the wide picture (16:9 aspect ratio) with subtitles to the full screen.



Note: You can shift to screen up or down by pressing “▼” / “▲” buttons while picture zoom is selected as panoramic, 14:9 Zoom, Cinema or Subtitle.

14:9

This zooms up the wide picture (14:9 aspect ratio) to the upper and lower limits of the screen.



14:9 Zoom



This option zooms to the 14:9 picture.

4:3

Use to view a normal picture (4:3 aspect ratio) as this is its original size.



Panoramic

This stretches the left and right sides of a normal picture (4:3 aspect ratio) to fill the screen, without making the picture appear unnatural.



The top and bottom of the picture are slightly cut off.

Cinema

This zooms up the wide picture (16:9 aspect ratio) to the full screen.



Configuring Picture Settings

You can use different picture settings in detail.

Press **MENU** button and select the Picture icon by using “◀” or “▶” button. Press **OK** button to view Picture Settings menu.



Operating Picture Settings Menu Items

- Press “▼” or “▲” button to highlight a menu item.
- Use “◀” or “▶” button to set an item.
- Press **MENU** button to exit.

Picture Settings Menu Items

Mode: For your viewing requirements, you can set the related mode option. Picture mode can be set to one of these options: **Cinema, Game, Dynamic** and **Natural**.

Contrast: Sets the lightness and darkness values of the screen.

Brightness: Sets the brightness value for the screen.

Sharpness: Sets the sharpness value for the objects displayed on the screen.

Colour: Sets the colour value, adjusting the colors.

Colour Shift: Adjust the desired colour tone.

Colour Temp: Sets the desired colour tone.

Setting **Cool** option gives white colours a slight blue stress.

For normal colours, select **Normal** option.

Setting **Warm** option gives white colours a slight red stress.

Noise Reduction: If the broadcast signal is weak and the picture is noisy, use **Noise Reduction** setting to reduce the noise amount. Noise Reduction can be set to one of these options: **Low, Medium, High** or **Off**.

Game Mode: When Game Mode is set to On, specific game mode settings, which are optimized for better video quality, will be loaded.

Note: When Game Mode is on, some items in the Picture Settings menu will be unavailable to be set.

Picture Zoom: Sets the picture size to Auto, 16:9, Subtitle, 14:9, 14:9 Zoom, 4:3, Panoramic or Cinema.

Reset: Resets the picture settings to factory default settings.

While in VGA (PC) mode, some items in Picture menu will be unavailable. Instead, VGA mode settings will be added to the Picture Settings while in PC mode.

PC Picture Settings

For adjusting PC picture items, do the following:

Press “◀” or “▶” button to select Picture icon. Picture menu appears on the screen.

Contrast, Brightness, Colour, Colour Temp and Picture Zoom settings in this menu are identical to settings defined in TV picture menu under “Main Menu System”.

Sound, Settings and Source settings are identical to the settings explained in main menu system.

PC Position: Select this to display PC position menu items.



Autoposition: Automatically optimizes the display. Press **OK** to optimize.

H Position: This item shifts the image horizontally to right hand side or left hand side of the screen.

V Position: This item shifts the image vertically towards the top or bottom of the screen.

Dot Clock: Dot Clock adjustments correct the interference that appear as vertical banding in dot intensive presentations like spreadsheets or paragraphs or text in smaller fonts.

Phase: Depending on the resolution and scan frequency that you input to the TV set, you may see a hazy or noisy picture on the screen. In such a case you can use this item to get a clear picture by trial and error method.

Configuring Sound Settings

Sound settings can be configured according to your personal preferences.

Press **MENU** button and select the Sound icon by using “◀” or “▶” button. Press **OK** button to view Sound Settings menu.

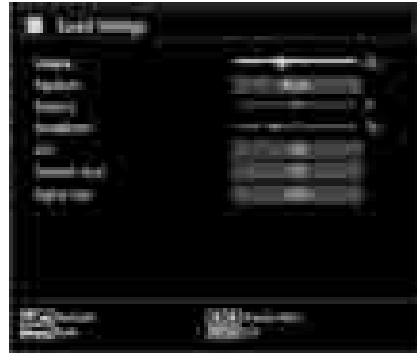

Operating Sound Settings Menu Items

- Press “▼” or “▲” button to highlight a menu item.
- Use “◀” or “▶” button to set an item.
- Press **MENU** button to exit.

Sound Settings Menu Items

Volume: Adjusts volume level.

Equalizer: Press **OK** button to view equalizer sub-menu.

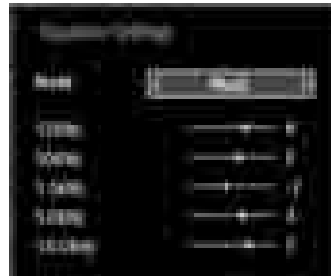

In equalizer menu, the preset can be changed to **Music, Movie, Speech, Flat, Classic** and **User**. Press the **MENU** button to return to the previous menu.

*Note: Equalizer menu settings can be changed manually only when the **Equalizer Mode** is in **User**.*

Balance: This setting is used for emphasizing left or right speaker balance.

Headphone: Sets headphone volume.

AVL: Automatic Volume Limiting (AVL) function sets the sound to obtain fixed output level between programmes (For instance, volume level of advertisements tend to be louder than programmes).

Dynamic Bass: Dynamic Bass is used to increase bass effect of the TV set.

Digital Out: Sets digital out audio type.

Configuring Your TV's Settings

Detailed settings can be configured to suit your personal preferences.

Press **MENU** button and select Settings icon by using “◀” or “▶” button. Press **OK** button to view Settings menu.



Operating Settings Menu Items

- Press “▼” or “▲” button to highlight a menu item.
- Press **OK** button to select an item.
- Press **MENU** button to exit.

Settings Menu Items

Conditional Access: Controls conditional access modules when available.

Language: Configures language settings.

Parental: Configures parental settings.

Timers: Sets timers for selected programmes.

Date/Time: Sets date and time.

Sources: Enables or disables selected source options.

Other Settings: Displays other setting options of the TV set.

Using a Conditional Access Module

IMPORTANT: Insert or remove the CI module only when the TV is SWITCHED OFF.

- In order to watch certain digital channels, a conditional access module (CAM) can be necessary. This module must be inserted in the CI slot of your TV.
- Obtain the Conditional Access Module (CAM) and the viewing card by subscribing to a pay channel company, then insert those to the TV using the following procedure.

- Insert the CAM and then the viewing card to the slot that is located in the terminal cover at the rear side of the TV.

- The CAM should be correctly inserted, it is impossible to insert fully if reversed. The CAM or the TV terminal may be damaged if the CAM is forcefully inserted.

Connect the TV to the mains supply, switch on and then wait for few moments until the card is activated.

- When no module is inserted, “**No Common Interface module detected**” message appears on the screen.

- Refer to the module instruction manual for details of the settings.

Viewing Conditional Access Menu (*)

() These menu settings may change depending on the service provider.*

Press **MENU** button and select the icon by using “◀” or “▶” button. Press **OK** button to view Settings menu. Use “▼” or “▲” button to highlight **Conditional Access** and press **OK** to view menu items.

Configuring Language Preferences

You can operate the TV's language settings using this menu.

Press **MENU** button and select the Settings icon by using “◀” or “▶” button. Press **OK** button to view Settings menu. Use “▼” or “▲” button to highlight **Language** and press **OK** to continue:



Use “▼” or “▲” button to set an item. Settings are stored automatically.

Menu: displays the system language.

Preferred

These settings will be used if available. Otherwise the current settings will be used.

- **Audio:** Sets the preferred audio language.

- **Subtitle:** Sets the subtitle language. Selected language will be seen in subtitles.
- **Teletext:** Sets teletext language.
- **Guide:** Sets the preferred Guide language.

Current (*)

(*) These settings can be changed if only the broadcaster supports. Otherwise, settings will not be available to be changed.

- **Audio:** Changes the audio language for the current channel.
- **Subtitle:** Sets the subtitle language for the current channel.

Note: If the Country option is set to Denmark, Sweden, Norway or Finland, the Language Settings menu will function as described below:

Language Settings



In the configuration menu, highlight the Language Settings item by pressing “▼” or “▲” buttons. Press OK and Language Settings submenu will be displayed on the screen:

Use “▼” or “▲” buttons to highlight the menu item that will be adjusted and then press “◀” or “▶” button to set.

Notes:

- System Language determines the on-screen menu language.
- Audio Language is used for selecting the soundtrack of a channels.
- Primary settings are the first priority when multiple choices are available on a broadcast. Secondary settings are the alternatives when the first options are not available.

Parental Control

To prohibit viewing of certain programmes, channels and menus can be locked by using the parental control system.

This function enables or disables the menu protection system and allows the PIN code to be changed.

Press **MENU** button and select the Settings icon by using “◀” or “▶” button. Press **OK** button to view Settings menu. Use “▼” or “▲” button to highlight **Parental** and press **OK** to continue:



To display parental lock menu options, PIN number should be entered. Factory default PIN number is **0000**. After coding the correct PIN number, parental settings menu will be displayed:

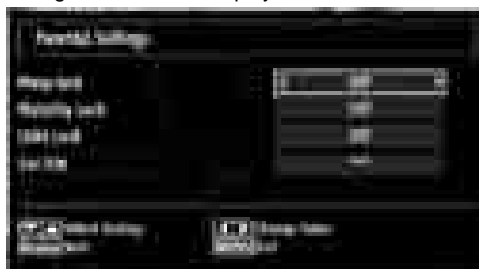

Parental Settings Menu Operation

- Select an item by using “▼” or “▲” button.
- Use “◀” or “▶” button to set an item.
- Press **OK** button to view more options.

Menu Lock: Menu lock setting enables or disables the menu access. You can disable access to the installation menu or the whole menu system.

Maturity Lock: When set, this option gets the maturity information from the broadcast and if this maturity level is disabled, disables access to the broadcast.

Child Lock: When Child Lock is set, the TV can only be controlled by the remote control. In this case the control panel buttons will not work, except for the Standby Off/On button. When Child Lock is activated you are able to switch the TV into Standby mode with the Standby Off/On button. To switch the TV on again, you need the remote control. Hence, if one of those buttons is pressed, **Child Lock Is On** will be displayed on the screen when the menu screen is not visible.

Set PIN: Defines a new PIN number. Use numeric buttons to enter a new pin number. You will need to code your new pin a second time for verification purposes.

IMPORTANT: *The factory default pin number is 0000, if you change the pin number make sure you write it down and keep it safe.*

Timers

To view Timers menu, press **MENU** button and select Settings icon by using “◀” or “▶” button. Press **OK** button to view Settings menu. Use “▼” or “▲” button to highlight Timers and press **OK** to continue:

Setting Sleep Timer

This setting is used for setting the TV to turn off after a certain time.

- Highlight Sleep Timer by using “▼” or “▲” button.
- Use “◀” or “▶” button to set. The timer can be programmed between **Off** and **2.00** hours (120 minutes) in steps of 30 minutes.

Setting Programme Timers

You can set programme timers for a particular programme using this feature.

Press “▼” button to set timers on an event. Programme timer function buttons will be displayed on the screen.

Adding a Timer

- Press **YELLOW** button on the remote control to add a timer. The following menu appears on the screen:

Network Type: This feature is unavailable to be set.

Timer Type: You can select timer type as Record or Timer.

Channel: Changes channel by using “◀” or “▶”.

Record Type: This item is unavailable to be set.

Date: Enter a date using the numeric buttons.

Start: Enter a starting time using the numeric buttons.

End: Enter an ending time using the numeric buttons.

Duration: Displays duration between the starting and ending time.

Repeat: Sets a timer to be repeated as Once, Daily or Weekly. Use “◀” or “▶” buttons to select an option.

Change/Delete: Sets the change/delete permission.

Playback: Sets the playback permission and parental settings.

- Press **GREEN** button to save the timer. Press **RED** button to cancel.

Editing a Timer

- Select the timer you want to edit by pressing “▼” or “▲” button.
- Press **GREEN** button. Edit Timer menu screen will be displayed.
- When finished with editing, press **GREEN** button to save. You can press **MENU** button to cancel.

Deleting a Timer

- Select the timer you want to delete by pressing “▼” or “▲” button.
- Press **RED** button.
- Select **YES** by using “◀” or “▶” buttons to delete the timer. Select **NO** to cancel.

Recording Configuration

Select Recording Configuration item in the Settings menu to configure recording settings. The following menu is displayed for recording configuration.

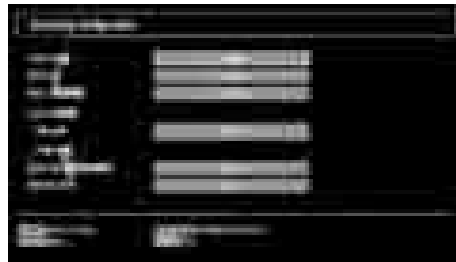

The following options are available for adjustments:

Start Early (*)

You set recording timer's starting time to start earlier by using this setting.

() Available only for EU country options.*

End Late (*)

You set recording timer's starting time to start later by using this setting.

() Available only for EU country options.*

Max Timeshift

This setting allows you to set the maximum time allowed for timeshifting. Duration options are approximate and can change accordingly, depending on the broadcast received.

Format Disk

IMPORTANT: Note that ALL the data stored on the USB disk will be lost and then the disk format will be converted to FAT32 if you activate this feature.

• If you want to delete all files on the connected USB hard disk drive or memory stick, you can use Format Disk option.

• Also, if your USB disk malfunctions, you can try formatting the USB disk. In most cases formatting the USB disk will restore normal operation; however, ALL the data stored on the USB disk will be lost in such a case.

• Press **OK** button while the Format Disk option is highlighted. A menu will appear on the screen, requiring you to enter a pin number. If you have not changed the pin number, the factory default is 0000.

After you enter the pin, a pop-up menu appears on the screen to ensure that the hard disk should be formatted, select "YES" and press OK to format the hard disk. Select "NO" and press OK to cancel. Ensure you back up important recordings before you format the USB disk unit.

Hard Disk Info

To view the details about the USB disk, highlight Hard Disk Info by using "▼" or "▲" key and press OK. USB disk information will be displayed:

Configuring Date/Time Settings

Select **Date/Time** in the Settings menu to configure Date/Time settings. Press **OK** button.



- Use "▼" or "▲" buttons to highlight **Date/Time**.

Date, Time, Time Settings Mode and Time Zone Setting will be available.

Use "▲" or "▼" buttons to highlight the Time Settings Mode. Time Settings Mode is set using "◀" or "▶" buttons. It can be set to AUTO or MANUAL.

When AUTO is selected, Date/Time and Time Zone options will not be available to be set. If MANUAL option is selected as the Time Zone can be altered:

- By pressing "▲" or "▼" buttons select Time Zone.
- Use "◀" or "▶" buttons to change the Time Zone between GMT-12 or GMT+12. Date/Time on the top of the menu list will then change according to the selected Time Zone.
- Changes are automatically stored. Press **MENU** to exit.

Configuring Source Settings

You can enable or disable selected source options. The TV will not switch to the disabled source options when **SOURCE** button is pressed.

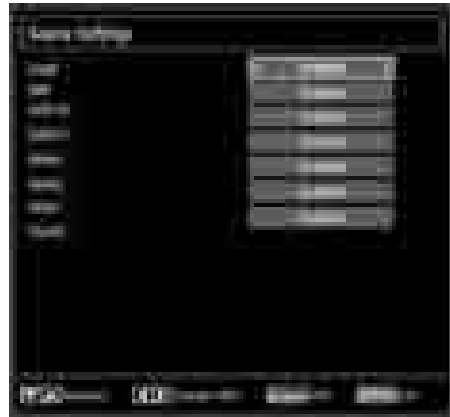

- Select **Sources** in the Settings menu and press **OK** button.
- Press "▼" or "▲" buttons to select a source.
- Use "◀" or "▶" button to enable or disable the selected source. Changes are automatically stored.

Note: YPbPr mode can be used only when you connect a device that has a YPbPr output through the PC input with YPbPr to PC cable (not supplied).

Configuring Other Settings

To view general configuration preferences, select **Other Settings** in the Settings menu and press **OK** button.



Operation

- Press "▼" or "▲" buttons to select an item.
- Use "◀" or "▶" button to set an option.
- Press **OK** button to view a sub-menu.

Menu Timeout: Changes timeout duration for menu screens.

Scan Encrypted: When this setting is on, search process will locate the encrypted channels as well. If it is set as **Off**, encrypted channels will not be located in automatic search or manual search.

Backlight (optional): This setting controls the backlight level and it can be set to Auto, Maximum, Minimum, Medium and Eco Mode (optional).

Blue Background: Activates or deactivates blue background system when the signal is weak or absent.

Software Upgrade: To ensure that your TV always has the most update information, you can use this setting. In order for the proper operation, please ensure that the TV is set to standby mode.



You can enable or disable automatic upgrade by setting **Automatic Scanning** option.

You can manually search for new software by selecting **Scan for upgrade**.

Hard of Hearing: If the broadcaster enables any special signal concerning the audio, you can set this setting as **On** to receive such signals.

Audio Description: Audio description refers to an additional narration track for blind and visually impaired viewers of visual media, including television and movies. The description narrator talks through the presentation, describing what is happening on the screen during the natural pauses in the audio (and sometimes during dialogue, if deemed necessary). You can use this feature, only if the broadcaster supports that additional narration track.

Auto TV Off: You can set the timeout value of auto off feature. After the timeout value is reached and the TV is not operated for selected time, the TV will go off.

Broadcast Type (optional): When you set the desired broadcast type by using “◀” or “▶” button, the TV will display the related channel list. If the related source has does not include any stored channels, “No channels for this type have been found.” message will be displayed on the screen.

Standby Search (optional): Use “▼” or “▲” button to select Standby Search and then press “◀” or “▶” button to set this setting as **On** or **Off**. If you change Standby Search to **Off**, this function will be unavailable. To use Standby search please make sure that you select Standby Search as **On**.

If the Standby Search is set to **On**, when the TV is in standby mode, available broadcasts will be searched. If the TV locates any new or missing broadcasts, a menu screen will be displayed, asking you whether or not to execute these changes.

Other Features

Displaying TV Information: Programme Number, Programme Name, Sound Indicator, time, teletext, channel type and resolution information is displayed on the screen when a new programme is entered or “**INFO**” button is pressed.

Mute Function: Press “**MUTE**” button to disable sound. Mute indicator will be displayed in the upper side of the screen. To cancel mute, there are two alternatives; the first one is pressing the “**MUTE**” button and the second one is increasing the volume level.

Picture Mode Selection: By pressing **PRESETS** button, you can change **Picture Mode** settings in accordance with your viewing requirements. Available options are Dynamic, Natural, Cinema and Game.

Displaying Subtitles: You can enable subtitles by pressing the **SUBTITLE** button of the remote control. Press **SUBTITLE** button again to disable subtitle function.

If “**Subtitle**” is **On**, pressing the “**SUBTITLE**” button causes the following warning message display on the screen (** for UK only)



Teletext

Teletext system transmits information such as news, sports and weather on your TV. Note that if the signal degrades, for example in poor/adverse weather conditions, some text errors may occur or the teletext mode may be aborted.

Teletext function buttons are listed below:

“” **Teletext / Mix** : Activates teletext mode when pressed once. Press again to place the teletext screen over the programme (mix). Pressing again will quit the teletext mode.

“**RETURN**” **Index**: Selects the teletext index page.

“**INFO/?**” **Reveal**: Shows hidden information (e.g. solutions of games).



“**OK**” **Hold**: Holds a text page when convenient. Press again to resume.

“” **Subcode Pages** : Selects subcode pages if available when the teletext is activated.

P+ / P- and numbers (0-9): Press to select a page.

Note: Most TV stations use code 100 for their index pages.

Coloured Buttons (RED/GREEN/YELLOW/BLUE)

Your TV supports both **FASTTEXT** and **TOP text** systems. When these systems are available, the pages are divided into groups or topics. When **FASTTEXT** system is available, sections in a teletext page will become colour-coded and can be selected by pressing the coloured buttons. Press a coloured button that corresponds to with your needs. The coloured writings will appear, showing you which coloured buttons to use when **TOP text** transmission is present. Pressing “” or “” commands will request the next or previous page respectively.

Tips

Screen Care: Clean the screen with a slightly damp, soft cloth. Do not use abrasive solvents as they may damage the coating layer of the TV screen. For your safety, unplug the mains plug when cleaning the set. When moving the TV, hold it properly from the bottom part.

Image Persistence: Please note that ghosting may occur while displaying a persistent image. LCD TVs' image persistence may disappear after a short time. Try turning off the TV for a while.

To avoid this, do not leave the screen in still picture for extended periods.

No Power: If your TV system has no power, please check the main power cable and connection to the mains socket outlet.

Poor Picture: Have you selected the correct TV system? Is your TV set or house aerial located too close

to a non-earthed audio equipment or neon lights, etc.? Mountains or high buildings can cause double pictures or ghost images. Sometimes you can improve the picture quality by changing the direction of the aerial. Is the picture or teletext unrecognisable? Check if you have entered the correct frequency. Please retune the channels. The picture quality may degrade when two peripherals are connected to the TV at the same time. In such a case, disconnect one of the peripherals.

No Picture: Is the aerial connected properly? Are the plugs connected tightly to the aerial socket? Is the aerial cable damaged? Are suitable plugs used to connect the aerial? If you are in doubt, consult your dealer. No Picture means that your TV is not receiving a transmission. Have you selected the correct button on the remote control? Try once more. Also make sure the correct input source has been selected.

Sound: You can not hear any sound. Did you perhaps interrupt the sound, pressing the  button? Sound is coming from only one of the speakers. Is the balance set to one extreme? See **Sound Menu**.

Remote Control: Your TV no longer responds to the remote control. Perhaps the batteries are exhausted. If so you can still use the local buttons on the TV.

Input Sources: If you cannot select an input source, it is possible that no device is connected. Check the AV cables and connections if you have tried to connect a device

Recording Unavailable: To record a programme, you should first connect a USB disk to your TV while the TV is switched off. You should then switch on the TV to enable recording feature. Otherwise, recording feature will not be available. If you cannot perform recording, try switching off the TV and then re-inserting the USB device while the TV is switched off.

USB Is too Slow: If “USB is too slow” message is displayed on the screen while starting a recording, try restarting the recording. If you still get the same error, it is possible that your USB disk does not meet the speed requirements. Try connecting another USB disk.

Appendix A: PC Input Typical Display Modes

The display has a maximum resolution of 1360x768. The following table is an illustration of some of the typical video display modes. Your TV may not support different resolutions. Supported resolution modes are listed below. If you switch your PC to an unsupported mode, a warning OSD will appear on the screen.

Index	Resolution	Frequency
1	640x400	70 Hz
2	640x480	60 Hz
3	640x480	75 Hz
4	800x600	60 Hz
5	800x600	75 Hz
6	1024x768	60 Hz
7	1024x768	70 Hz
8	1024x768	75 Hz
9	1152x864	75 Hz
10	1280x768	60 Hz
11	1280x1024	60 Hz
12	1360x768	60 Hz

Appendix B: AV and HDMI Signal Compatibility (Input Signal Types)

Source	Supported Signals	Available	
EXT (SCART)	PAL 50/60	O	
	NTSC 60	O	
	RGB 50	O	
	RGB 60	O	
Side AV	PAL 50/60	O	
	NTSC 60	O	
YPbPr	480I	60Hz	O
	480P	60Hz	O
	576I	50Hz	O
	576P	50Hz	O
	720P	50Hz	O
	720P	60Hz	O
	1080I	50Hz	O
	1080I	60Hz	O
	1080P	50Hz	O
	1080P	60Hz	O
HDMI1 HDMI2	480I	60Hz	O
	480P	60Hz	O
	576I	50Hz	O
	576P	50Hz	O
	720P	50Hz	O
	720P	60Hz	O
	1080I	50Hz	O
	1080I	60Hz	O
	1080P	50Hz	O
	1080P	24Hz	O

(X: Not Available, O: Available)

In some cases a signal on the LCD TV may not be displayed properly. The problem may be an inconsistency with standards from the source equipment (DVD, Set-top box, etc.). If you do experience such a problem please contact your dealer and also the manufacturer of the source equipment.

Appendix C: Supported DVI Resolutions

When connecting devices to your TV's connectors by using DVI converter cables (not supplied), you can refer to the following resolution information.

	24Hz	25Hz	30Hz	50Hz	60Hz
480i					<input checked="" type="checkbox"/>
480p					<input checked="" type="checkbox"/>
576i				<input checked="" type="checkbox"/>	
576p				<input checked="" type="checkbox"/>	
720p				<input checked="" type="checkbox"/>	<input checked="" type="checkbox"/>
1080i				<input checked="" type="checkbox"/>	<input checked="" type="checkbox"/>
1080p	<input checked="" type="checkbox"/>	<input checked="" type="checkbox"/>	<input checked="" type="checkbox"/>	<input checked="" type="checkbox"/>	<input checked="" type="checkbox"/>

Appendix D: Supported File Formats for USB Mode

Media	File Extension	Format		Remarks
		Video	Audio	(Maximum resolution/Bit rate etc.)
Movie	.mpg / .dat / .vob / mkv / rmvb / ts / trp / tp/	MPEG1	MPEG Layer 1/2/3	20Mbit/sec
		MPEG2	MPEG2	
		XviD/ 3ivx	PCM/MP3	XviD Version up to: 1.1.2
		Mpeg2-TS H264-TS	EAC3/ AC3	20Mbit/sec
		RMVB	IMA/LBR	10Mbit/sec
		MPEG4	PCM/MP3	
	.avi	MS ISO MPEG4	PCM/MP3	Support SP and ASP
Music	m4a-	-	-	Sample Rate: 8K ~ 48KHz, Bit Rate: 24kbps~384Kbps
	.mp3	-	MPEG 1/2 Layer 1/ 2/ 3 (MP3)	Sample Rate: 8K ~ 48KHz, Bit Rate: 128bps~320Kbps
Photo	.jpg	Baseline JPEG		WxH = 15360x8640
		Progressive JPEG		WxH = 1024x768



Appendix E: Software Upgrade

- Your TV is capable of finding and updating new software upgrades over broadcast channels.
- For broadcast channels search, TV looks the available channels stored in your settings. So before software upgrade search, it is advised to auto search and update all available channels.

1) Software upgrade search via user interface

- It is possible manually to check if there is a new software upgrade for your TV set.
- Simply navigate on your main menu. Choose **Settings** and select **Other Settings** menu. In **Other Settings** menu navigate on to the **Software Upgrade** item and press **OK** button to open **Upgrade Options** menu.
- In **Upgrade Options** menu select **Scan for upgrade** and press **OK** button.
- If a new upgrade is found, it starts to download the upgrade. A progress bar indicates the remaining download progress. When download completes with success a message is displayed for reboot to activate new software. Press **OK** to continue with the reboot operation.

2) 3.AM search and upgrade mode

- If **Automatic scanning** in **Upgrade Options** menu is enabled, TV wakes up at 03:00 and searches broadcast channels for new software upgrade. If new software is found and downloaded successfully, with next power up TV opens with new software version.

Note on reboot operation: Reboot is the last step in software upgrade operation if download of new software is finished successfully. During reboot TV makes final initializations. In reboot sequence panel power is closed and front led indicates the activity with blinking. Around 5 minutes later TV restarts with new software activated.

- If your TV fails to restart in 10 minutes, unplug power for 10 minutes and re-plug again. TV should open with new software safely. If you still can not get TV working, please kindly repeat unplug and plug sequence a few times more. If your set still can not operate, please call the service personnel to fix the problem for you.

Caution: While led is blinking during reboot do not unplug your TV's power. Doing this may cause your TV not to re-open again and can only be fixed by service personnel.



Products



Battery

Information for Users on Disposal of Old Equipment and Batteries

[European Union only]

These symbols indicate that equipment with these symbols should not be disposed of as general household waste. If you want to dispose of the product or battery, please consider the collection systems or facilities for appropriate recycling.

Notice: The sign Pb below the symbol for batteries indicates that this battery contains lead.

Specifications

TV BROADCASTING

PAL/SECAM B/G D/K K' I/I' L/L'

RECEIVING CHANNELS

VHF (BAND I/III)

UHF (BAND U)

HYPERBAND

NUMBER OF PRESET CHANNELS

1000

CHANNEL INDICATOR

On Screen Display

RF AERIAL INPUT

75 Ohm (unbalanced)

OPERATING VOLTAGE

220-240V AC, 50 Hz.

AUDIO

German + Nicam Stereo

AUDIO OUTPUT POWER (W_{RMS}) (10% THD)

2 x 2,5

POWER CONSUMPTION (W)

45 W (max)

< 1 W (Standby)

PANEL

16:9 display, 19" Screen Size

DIMENSIONS (mm)

DxLxH (With foot): 118 x 463 x 344

Weight (Kg): 5,75

DxLxH (Without foot): 63 x 463 x 312

Weight (Kg): 5,50

Digital Reception	MHEG-5 ENGINE compliant with ISO/IEC 13522-5 UK engine Profile 1	for UK
	Object carousel support compliant with ISO/IEC 135818-6 and UK DTT profile	
	Frequency range: 474-850 MHz for UK models	
	170-862 MHz for EU models	
	Transmission standard: DVB-T. MPEG-2, MPEG-4	
	Demodulation: COFDM with 2K/8K FFT mode	
	FEC: all DVB modes	
	Video: MP@ML, PAL, 4:3/16:9	
	Audio: MPEG Layer I&II 32/44.148kHz.	

English - 31 -

Contents	
Features	32
General Properties.....	32
Safety Information	33
Notes on Discs	33
On handling discs	33
On cleaning.....	33
Licence Notification	33
How to Watch a DVD.....	33
DVD Control Panel Buttons.....	34
Overview of the Remote Control	34
General Operation.....	35
General Playback	36
Basic Play	36
For your reference:	36
Notes on Playback:.....	36
Setup Menu Items	36
Video Setup Page.....	36
TV Type.....	36
Language Setup	36
OSD LANG	36
AUDIO	36
DISC MENU.....	36
SUBTITLE	36
Preferences	37
DEFAULT	37
DOWNMIX	37
PASSWORD (Change Password):	37
SPDIF OUTPUT.....	37
Troubleshooting.....	37
The picture quality is poor (DVD).....	37
Disc does not play	37
Wrong OSD language.....	37
Some functions (Angle, Zoom etc) do not work	38
No picture	38
No sound	38
Distorted sound.....	38
No response from remote control	38
If nothing works.....	38
Definition of Terms.....	38
Disc Types Compatible with This Unit	39
Specifications	39

Features	
General Properties	
• DVD / CD / CD-R / CD-RW / MP3 / JPEG / MPEG playback.	
• NTSC/PAL playback (according to disc content)	
• LPCM audio via coaxial digital audio output. (optional).	
• Multi-Audio (up to 8) support (According to disc content)	
• Multi-Subtitle (up to 32) support (According to disc content)	
• Multi-Angle (up to 9) support (According to disc content)	
• 8 level parental control	
• Fast forward and rewind in 5 different speeds. (2x, 4x, 8x, 16x, 32x)	
• Slow motion playback in 4 different speeds. (1/2x, 1/4x, 1/8x, 1/16x forward)	
• Frame by frame forward playback.	
• Search Mode	
• Repeat	
• Coaxial audio output (optional)	
• Copied disks may be incompatible.	
Note	
• This DVD player may not support some MP3 recordings due to differences in recording formats or disc type.	
• Please read the owner's manual about MP3 playback.	
• CD-R/CD-RW discs recorded by CD-DA method can be played. Some CD-R/CD-RW discs may be incompatible due to laser pick-up and disc design.	
• DVD-R/RW discs recorded by DVD-Video method can be played. Some DVD-R/RW discs may be incompatible due to laser pick-up and disc design.	
• Some discs may be incompatible with JPEG Viewer function due to different recording format or condition of the discs.	

Safety Information

CAUTION

DVD Player is a class 1 laser product. However this product uses a visible laser beam which could cause hazardous radiation exposure. Be sure to operate the player correctly as instructed.

**CLASS 1
LASER PRODUCT**

RISK OF ELECTRIC SHOCK

The lightning flash with arrowhead symbol, within an equilateral triangle, is intended to alert the user to the presence of uninsulated "dangerous voltage" within the product's enclosure that may be of sufficient magnitude to constitute a risk of electric shock of persons.



The exclamation point within an equilateral triangle is intended to alert the user to the presence of important operating and maintenance (servicing) instructions in the literature accompanying the appliance.



Notes on Discs

On handling discs

- To keep the disc clean, handle the disc by its edge. Do not touch the surface.
- Do not stick paper or tape on the disc.
- If the disc is contaminated with any substance like glue remove before using it.



- Do not expose the disc to direct sunlight or heat sources such as hot air ducts, or leave it in a car parked in direct sunlight as the temperature can rise quickly and damage the disc.
- After playing, store the disc in its case.

On cleaning

- Before playing, clean the disc with a cleaning cloth. Wipe the disc from the center out.



- Do not use solvents such as benzine, thinner, commercially available cleaners or anti-static spray intended for vinyl LPs.

Licence Notification

- This product incorporates copyright protection technology that is protected by U.S. patents and other intellectual property rights. Use of this copyright protection technology must be authorized by Rovi Corporation, and is intended for home and other limited viewing uses only unless otherwise authorized by Rovi Corporation. Reverse engineering and disassembly are prohibited.

How to Watch a DVD

When placing a disc into the loader, labeled side of the disc should be on the front:

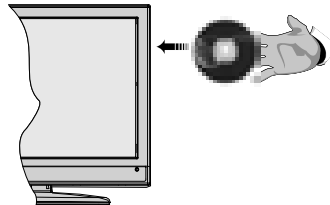

When TV set is turned on, first switch to DVD source by using the **SOURCE** button on the remote control. Press play on the remote control, or directly press play button at the front panel. If there is no disc inside the loader, place a DVD first and press play.



DVD Control Panel Buttons

A. Disc loader

B. Play / Pause

Plays/pauses the disc. When DVD menu (root menu) is active, this button functions as "button select" (selects the highlighted item in menu) if this is not prohibited by the disc.

C. Stop / Eject

Stop playing disc / Eject or Load the disc Note:

- You cannot eject the disc via the remote control.
- While playing a file, you should press STOP button three times to eject.

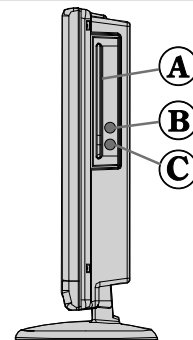

Overview of the Remote Control

1. Play
2. Record
3. Rapid Reverse
4. Skip previous
5. Language selection (Set language)
6. Repeat
7. Zoom
8. Numeric buttons
9. Info
10. Return back
11. Angle
12. Search mode
13. Display time / DVD menu
14. Menu
15. OK / Select
16. Navigation Buttons
17. Title
18. Root
19. Subtitle
20. Skip next
21. Rapid advance
22. Stop
23. Pause
24. Standby

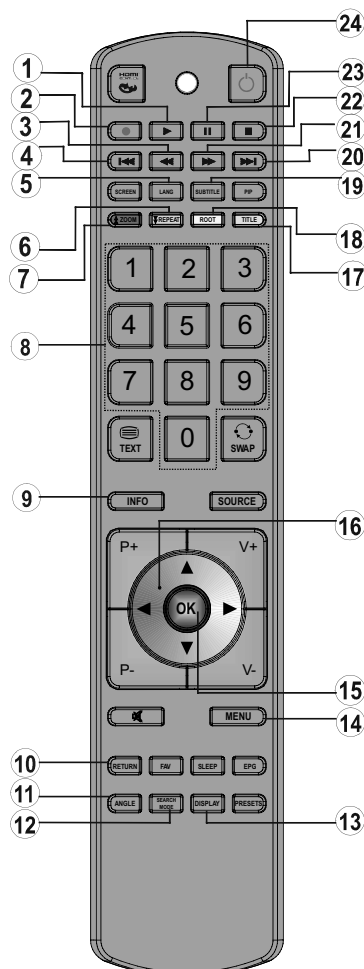

General Operation

You can operate DVD, movie CD, music or picture CD's content by using the proper buttons on your remote control. Below are main functions of commonly used remote control buttons.

Buttons on the Remote Control	DVD Playback	Movie Playback	Picture Playback	Music Playback
▶	Play	Play	Play	Play
⏸	Pause	Pause	Pause	Pause
■	Stop	Stop	Stop	Stop
⏮ / ⏭	Skip backward/forward	Skip backward/forward	Previous / Next	Previous / Next
◀ / ▶	Shifts the zoomed picture left or right (if available).			
▼ / ▲	Highlights a menu item. / Shifts the zoomed picture up or down (if available).			
⏪ / ⏩	Rapid advance / Rapid reverse			
ANGLE	Views the scene from different angles (if available).		Changes slide effect (depends on the content).	X
DISPLAY	Displays time / Views main setup menu			
INFO	Time counter mode selection (during playback). Press repeatedly to switch between modes.			
LANG.	Audio language.		X	X
MENU	Displays TV menu.			
OK / SELECT	Enter / View / Play			
REPEAT	Displays repeat options.			
RETURN	Returns back to the previous menu (if available).			
ROOT	Goes back to the root folder (if available).			
SEARCH MODE (*)	Direct selection of scenes or time.		Selects the desired file.	Selects the desired file.
SUBTITLE	Subtitle on-off. Press repeatedly to switch between subtitle options.		X	X
SWAP	Media source selection.			
TITLE	Displays disc menu (if available).	Displays disc menu (if available).	X	X
ZOOM	Zooms picture. Press repeatedly to switch between zoom options.			

Other Functions – Button Combinations (During playback)	
⏸ + ⏭	Slow forward.
[⏸ + ⏭] + ⏮	Sets slow forward speed.
⏭ + ⏭	Sets rapid advance speed.
⏮ + ⏮	Sets rapid reverse speed.
■ + ■	Confirms stop command.
⏸ + ⏭	Press ⏭ repeatedly to advance manually.

(*) You can switch to title by pressing numeric keys directly. You need to press 0 and then digit key to switch one digit titles (example: to select 5, press 0 and 5).

General Playback

Basic Play

1. Press on the power button
2. Please insert a disc to the loader.

The disc will be automatically loaded and play commences if the disc does not have any menus recorded on it.

A menu may appear on the TV screen after a few moments or the film may start immediately after the introduction of the Film Company. This behaviour depends on the disc content and may change.

Note: Step 3 and 4 is available only when a menu is recorded on the disc.

3. Press "▼" / "▲" / ◀ / ▶ or the number button (s) to select the preferred title.
4. Press OK.

Play of the selected items now starts. The played item may be a motion picture, a still picture or another submenu depending on the disc.

For your reference:

If an action corresponding to a button is prohibited the "⊗" symbol appears.

Notes on Playback:

1. No sound will be heard during Rapid advance or Rapid reverse.
2. No sound will be heard during Slow motion play.
3. Reverse slow motion play is not available.
4. In some cases, the subtitle language is not changed immediately to the selected one.
5. When the preferred language is not selected even after pressing the button several times, it means that the language is not available on the disc.
6. When the player is restarted or the disc is changed, the subtitle selection is automatically changed back to the initial settings.
7. If a language is selected, not supported by the disc, the subtitle language will automatically be set to the disc's priority language.
8. Usually a circulation will happen while switching to another language, that is you can cancel the subtitle by pressing this button a number of times until "Subtitle Off" appears on the screen.
9. When the power is turned on or the disc is removed, the language heard is the one selected at the initial settings. If this language is not recorded on the disc, only the available language on the disc will be heard.
10. Some DVDs may not contain root and/or title menus.

11. Reverse stepping is not available.

12. For your convenience:

If you attempt to enter a number greater than the total time of the current title, the time search box disappears and "⊗ Input Invalid" message appears on up-left corner of screen.

13. Slide Show is disabled when the ZOOM mode is on.

Setup Menu Items

Video Setup Page



TV Type

TV Type is only available as 'PAL'. The TV set also supports NTSC signal; however, the signal will be converted to PAL when it appears on the screen.

Language Setup



OSD LANG

You can select the default OSD language of the player menus

AUDIO

You can select the default audio language if supported by the DVD disc.

DISC MENU

You can select the DVD's disc menu language among these languages. Disc menu appears in the selected language, if supported by the DVD disc.

SUBTITLE

You can select the default subtitle language if supported by the DVD disc.

Preferences



DEFAULT

If you choose RESET and press OK, the factory-presets are loaded. Parental level and parental password does not change.

DOWNMIX

This mode can be selected when the digital audio output of the TV is used.

SURROUND: Surround sound output.

STEREO: Two channels stereo.

PARENTAL (Parental Level)



Playing some DVDs can be limited depending on the age of users. The "Parental Control" function allows playback limitation level to be set by the parent.

Parental Level can be adjusted to one of the eight levels. Level "8 ADULT" adjustment let you watch all of the DVD titles ignoring the DVD disc's parental level. You can watch the DVD discs, which has the same or lower parental level than the player's level only.

PASSWORD (Change Password):

Using this item you can change the current password.

To change the password you will be prompted to enter your old password. After you have entered your old password, you can now enter the new 4-digit password.

Note: Factory preset of the password is "0000". You have to enter XXXX digital password every time you want to change the parental level. If you forget your password please contact technical service.

SPDIF OUTPUT

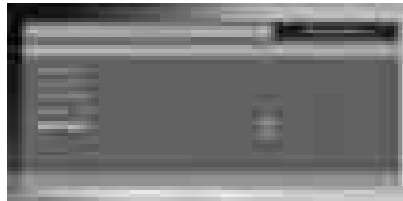

You can set Spdif Output as PCM or RAW. If you select PCM from SPDIF Output in DVD menu and play DVD with Dolby audio, you can get audio output with two channels via the speakers and the SPDIF Out. If you select RAW from SPDIF Output in DVD menu and play DVD with Dolby audio, speakers will be muted and you can get 5+1 Dolby audio via the SPDIF Out.

Troubleshooting

The picture quality is poor (DVD)

- Make sure the DVD disc surface is not damaged. (Scratch, fingerprint etc.)
- Clean the DVD disc and try again.

See instructions described in "Notes on Discs" to clean your disc properly.

- Ensure that the DVD disc is in the drawer with the label uppermost.
- A damp DVD disc or condensation may effect the equipment. Wait for 1 to 2 hours in Stand-by to dry the equipment.

Disc does not play

- No disc in the machine.
Place a disc into the loader.
- Disc incorrectly loaded.

Ensure that the DVD disc is in the drawer with the label uppermost.

- Wrong type of disc. The machine cannot play CD-ROMS etc.
- The region code of the DVD must match the player.

Wrong OSD language

- Select the language in the set-up menu.
- The language for the sound or subtitles on a DVD cannot be changed.
- Multilingual sound and/or subtitles not recorded on the DVD.
- Try to change the sound or subtitles using DVD's title menu. Some DVD's do not allow the user to change these settings without using the disc's menu

Some functions (Angle, Zoom etc) do not work

- These functions are not available on the DVD.
- Angle can only be changed when the angle symbol is displayed.

No picture

- Have you pressed the correct buttons on the remote control? Try once more.

No sound

- Check the volume is set to an audible level.
- Make sure you have not switched the sound off accidentally.

Distorted sound

- Check that the appropriate listening mode setting is correct.

No response from remote control

- Make sure the remote control is in the correct mode.
- Check batteries are fitted correctly.
- Change the batteries.

If nothing works

If you have tried the above solutions and none seem to work, try switching your TV-DVD off and on again. If this does not work, contact your supplier or TV-DVD repair technician. Never attempt to repair a defective TV-DVD yourself.

Definition of Terms

Angle

Recorded onto some DVD discs are scenes, which have been simultaneously shot from a number of different angles (the same scene is shot from the front, from the left side, from the right side, etc.). With such discs, the ANGLE button can be used to view the scene from different angles.

Chapter Number

These numbers are recorded on DVD discs. A title is subdivided into many sections, each of which are numbered, and specific parts of video presentations can be searched quickly using these numbers.

DVD

This refers to a high-density optical disc on which high-quality pictures and sound have been recorded by means of digital signals. Incorporating a new video compression technology (MPEG II) and high-density recording technology. DVD enables aesthetically pleasing full-motion video to be recorded over long periods of time (for instance, a whole movie can be recorded).

DVD has a structure consisting of two 0.6-mm thin discs, which are adhered to each other. Since the thinner the disc, the higher the density at which the information can be recorded, a DVD disc has a greater capacity than a single 1.2 mm thick disc. Since the two thin discs are adhered to each other, there is the potential to achieve double-sided play sometime in the future for even longer duration play.

Subtitles

These are printed lines appearing at the bottom of the screen, which translate or transcribe the dialogue. They are recorded on the DVD discs.

Time Number

This indicates the playtime, which has elapsed from the start of a disc or a title. It can be used to find a specific scene quickly. (Not all discs permit the time search feature to be used. Availability is determined by the disc's manufacturer.)

Title Number

These numbers are recorded on DVD discs. When a disc contains two or more movies, these movies are numbered as title 1, title 2, etc.

Track Number

These numbers are assigned to the tracks, which are recorded on AudioCDs. They enable specific tracks to be located quickly.





LPCM

LPCM stands for Pulse Code Modulation and is digital audio.

MPEG

Short for Moving Picture Experts Group. This is an international standard for compression of moving images. On some DVDs digital audio has been compressed and recorded in this format.

Disc Types Compatible with This Unit

Disc Types (Logos)	Recording Types	Disc Size	Max. Playing Time	Characteristics
DVD 	Audio + Video	12 cm	Single - sided; 240 min. Double - sided; 480 min.	<ul style="list-style-type: none"> DVD contains excellent sound and video due to Dolby Digital and MPEG-2 System. Various screen and audio functions can be easily selected through the on screen menu.
		8 cm	Single - sided; 80 min. Double - sided; 160 min.	
AUDIO-CD 	Audio	12 cm	74 min.	<ul style="list-style-type: none"> An LP is recorded as an analog signal with more distortion. CD is recorded as a Digital Signal with better audio quality, less distortion and less deterioration of audio quality over time.
		8 cm	20 min.	
MP3-CD 	Audio (xxxx.mp3)	12 cm	It depends on MP3 quality.	<ul style="list-style-type: none"> MP3 is recorded as a Digital Signal with better audio quality, less distortion and less deterioration of audio quality over time.
		8 cm		
PICTURE-CD 	Video (still picture)	12 cm	It depends on JPEG quality.	<ul style="list-style-type: none"> JPEG is recorded as a Digital Signal with better picture quality over time.
		8 cm		

Specifications

Types of Discs Supported	DVD: SS/SL 4.7" (DVD-5) SS/DL 4.7" (DVD-9) DS/SL 4.7" (DVD-10) DS/DL 4.7" (DVD-18)	CD-DA CD-R CD-RW MP-3/JPEG
Video Type	MPEG-2 Video Standard Decoding (MPEG-1 supported) Full-Screen Video Display of 720 x 576 (PAL) & 720 x 480 (NTSC) pixels 50 and 60 Hz frame refresh rates (PAL & NTSC) Digital bit-stream processing rate up to 108Mbps/sec Line resolution more than 500 lines	
Audio Type	MPEG Multichannel Decoding LPCM	
Audio Output	Analog Outputs: 24 bit /48, 44.1kHz down-sampling DAC	

Innehåll

Funktioner.....	41	Hantera stationer: Favoriteter.....	55
Inledning.....	41	Knappfunktioner.....	55
Förberedelse.....	41	Hantera stationer: Sortera kanallista.....	55
Säkerhetsföreskrifter.....	42	Skärminformation.....	55
Anslutning till en TV distributionssystem (kabel-TV etc.) från tuner.....	43	Mediauppspelning med Mediablåddraren.....	55
Innehåll i förpackning.....	43	Alternativ för bildspel.....	56
Fjärrkontrollens knappar.....	44	Spela musik via USB.....	56
LCD TV och funktionsknappar.....	45	Inspelningsbibliotek.....	57
Översikt av anslutningarna på baksidan.....	45	Inställningar för mediablåddraren.....	57
Översikt av anslutningarna - sidokontakter.....	46	Tidsskiftesinspelning.....	58
Strömanslutning.....	46	Direkt inspelning.....	58
Antennanslutning.....	46	Titta på inspelade program.....	58
Att använda USB-ingångar.....	47	Ändra bildstorlek: Bildformat.....	59
Ansluta LCD-TV:n till en PC.....	48	Konfiguration av bildinställningar.....	60
Använda sido-AV-anslutningar.....	48	Använda menyvalen för bildinställningar.....	60
Ansluta en DVD-spelare via HDMI.....	48	Menyvalen för bildinställningar.....	60
Ansluta en DVD-spelare via komponentuttag (YPbPr) eller scart-kabel.....	49	PC bildinställningar.....	61
Fjärrkontroll.....	49	Konfiguration av ljudinställningar.....	61
Sätta i batterier.....	49	Använda menyvalen för ljudinställningar.....	61
Sätt På/Av.....	49	Menyvalen för ljudinställningar.....	61
För att sätta på TV:n.....	49	Konfiguration av din TV:s inställningar.....	62
För att stänga av TV:n.....	49	Använda valen i inställningsmeny.....	62
Val av ingång.....	50	Val i inställningsmeny.....	62
Grundläggande funktioner.....	50	Använda villkorad tillgång Modul.....	62
Att sköta TV:n med knapparna på TV:n.....	50	Visa menyen för villkorad tillgång (*).....	62
Volyminställning.....	50	Konfigurera språkpreferenser.....	62
Programval.....	50	Språkinställningar.....	63
AV-läge.....	50	Föräldralås.....	63
Att sköta TV:n med fjärrkontrollen.....	50	Använda menyen för föräldrainställning.....	63
Volyminställning.....	50	Tidräknare.....	64
Programval (föregående eller nästa program).....	50	Inställning av insomningstimer.....	64
Programval (direkt åtkomst).....	50	Inställning av programtidräknare.....	64
Visa elektronisk programguide (EPG).....	50	Lägga till en tidräknare.....	64
Inspelning via EPG-skärm.....	51	Redigera en tidräknare.....	64
Förstagångsinstallation.....	52	Radera en tidräknare.....	64
Installation.....	53	Konfiguration av inspelning.....	64
Använda meny för automatisk kanalsökning.....	53	Konfigurera inställningar av datum/tid.....	65
Manuell Inställning.....	53	Konfigurering av inställningar för källa.....	65
Digital manuell sökning.....	53	Konfigurering av övriga källor.....	66
Analog manuell sökning.....	53	Användning.....	66
Analog fininställning.....	53	Övriga funktioner.....	67
Rensa servicelista (*).....	53	Text-TV.....	67
Hantera stationer: Kanallista.....	54	Tips.....	68
Sköta kanallistan.....	54	Bilaga A: Typiska visningslägen via PC-ingång.....	69
Flytta en kanal.....	54	Bilaga B: AV- och HDMI Signalkompatibilitet (Ingångssignaltyper).....	69
Radera en kanal.....	54	Bilaga C: DVI-upplösningar som stöds.....	70
Byt namn på en kanal.....	54	Bilaga D: Filformat som stöds för USB-läge.....	70
Låsa en kanal.....	54	Bilaga E: Uppgradering av mjukvara.....	71
		Specifikationer.....	72

Funktioner

- LCD färg-TV med fjärrkontroll.
- Fullt integrerad marksänd digital-TV (DVB-T - MPEG2 - MPEG4)
- HDMI-anslutningar för digital video och ljud. Anslutningen är även avsedd att stödja HD-signaler (för högupplöst TV).
- USB-ingång.
- Inspelning av program
- Tidsskiftning av program
- 1000 program (analog + digital).
- OSD menysystem.
- Integrerad MPEG 2-MPEG 4 kompatibel tuner.
- Scart-uttag för externa enheter (video, videospel, ljudanläggning, m.m.).
- Stereoljudsystem. (Tyska + Nicam)
- Text-TV, Fاستext, TOP-text.
- Anslutning för hörlurar.
- Automatiskt programmeringssystem (APS).
- Manuell inställning framåt eller bakåt.
- Insomningstimer/barnlås.
- Automatisk ljudavstängning vid ingen sändning.
- NTSC-uppspelning.
- AVL (automatisk ljudnivåanpassning).
- Automatisk avstängning.
- PLL (frekvenssökning).
- PC-ingång.
- Plug-and-play för Windows 98, Windows 7, ME, 2000, XP och Vista.
- Spelläge

Inledning

Var vänlig läs igenom motsvarande anvisningar för denna handbok innan produkten används för första gången, även om du är förtrogen med hur man använder elektroniska produkter. Uppmärksamma speciellt kapitlet SÄKERHETSFÖRESKRIFTER. Förvara handboken säkert för framtida referens. Dessa anvisningar måste åtföljas produkten om den säljs eller ges bort.

Tack för att du har valt denna produkt. Instruktionsboken innehåller anvisningar om hur du ska använda TV:n. Innan du använder TV:n bör du därför läsa anvisningarna noga. Spara instruktionsboken så att du kan använda den som referens i framtiden.

Apparaten är avsedd att ta emot och visa TV-program. De olika anslutningsalternativen lägger till ytterligare möjligheter för mottagning och visning (mottagare, DVD-spelare, DVD-inspelare, videobandspelare, PC, osv). Apparaten är endast lämpad för användning i torra miljöer. Apparaten får endast användas i privata hushåll och inte i ett industriellt eller kommersiellt syfte. Vi fransäger oss i princip ansvar om apparaten inte använts på avsett sätt eller om obehöriga modifieringar har utförts. Om LCD-TV:n används i extrema miljöer kan det orsaka skador på apparaten.

Förberedelse

God ventilation kräver att du lämnar minst en 10 cm:s luftspalt runt TV:n. För att förhindra fel eller säkerhetsrisker bör du inte placera föremål på apparaten. Använd denna apparat endast i rumstemperatur.

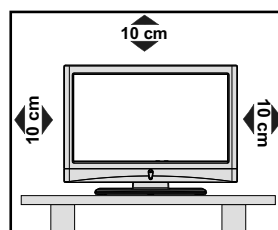

Säkerhetsföreskrifter

Läs igenom följande säkerhetsföreskrifter noga för din egen säkerhet.

Strömkälla

Denna TV får endast användas vid anslutning till eluttag med växelström 220-240 V och 50 Hz. Kontrollera att du valt rätt inställning för spänning.

Nätsladd

Placera inte enheten, t.ex. en möbel direkt på sladden (strömkabeln) och se till att den inte blir klämd. Håll i sladdens stickpropp. Dra aldrig ur kontakten genom att dra i sladden och rör aldrig sladden med våta händer, då detta kan orsaka kortslutning eller elektriska stötar. Slå aldrig knut på sladden och knyt inte samman den med andra sladdar. Elsladdarna bör dras på ett sätt så att de inte riskerar att bli trampade på. En skadad elsladd kan orsaka brand eller en elektrisk stöt. När sladden är skadad och därför måste bytas, ska bytet utföras av en behörig elektriker.

Fukt och vatten

Använd inte apparaten i våt eller fuktig omgivning (undvik badrum, köksvask, nära tvättmaskin och liknande). Utsätt inte apparaten för regn eller vatten, eftersom detta kan vara farligt, och ställ inga föremål fyllda med någon form av vätska, som blomvaser, ovanpå den. Undvik droppar och stänk.

Om ett fast föremål eller någon vätska skulle hamna i apparaten, stäng av apparaten och se till att den kontrolleras av en behörig yrkesman innan den används igen.

Rengöring

Före rengöring ska du koppla ur TV:n från vägguttaget. Använd inte vätske- eller spraybaserade rengörare. Använd en mjuk och torr trasa.

Ventilation

Springorna och öppningarna på TV:n är avsedda för ventilation och för att garantera en säker användning. För att förhindra överhettning får dessa öppningar inte på något sätt blockeras eller täckas över.

Värme och eld

Apparaten bör inte placeras i närheten av öppen eld eller källor som ger intensiv värme, som t.ex. ett element. Se till att inga värmekällor med öppna lågor, som t.ex. stearinljus, står på TV:n. Batterier får inte utsättas för extrem värme, som t.ex. från solljus, eld eller liknande.

Åskväder

Vid storm, åskväder eller när du är bortrest ska du dra ur nätkabeln från vägguttaget.

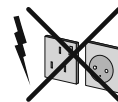

Reservdelar

När reservdelar behövs, ska du kontrollera att serviceteknikern har använt de reservdelar som anges av tillverkaren eller har samma specifikationer som originaldelarna. Ej behöriga utbyten kan resultera i brand, elektriska stötar eller annan fara.

Service

Överlåt alla servicearbeten åt utbildade yrkesmän. Ta inte bort höljet på egen hand, då detta kan förorsaka elstötar.



Avfallshantering

- Anvisningar för avfallshantering:

Förpackningsmaterialet är återvinningsbart och bör i princip återvinnas. Förpackningsmaterial som t.ex. plastpåsar måste förvaras oåtkomligt för barn. Batterier, även sådana som inte innehåller tungmetaller, ska inte kastas tillsammans med hushållsavfall. Var god kasta förbrukade batterier på ett miljövänligt sätt. Undersök vilka bestämmelser som gäller i ditt område.

- Försök inte ladda upp batterierna på nytt. Fara för explosion. Ersätt endast batterierna med samma eller motsvarande typ.

Denna symbol på apparaten eller på dess förpackning betyder att elektrisk och elektronisk utrustning ska kasseras avskilt från hushållsavfall efter dess livstid. Inom EU används olika återvinningssystem. Kontakta de lokala myndigheterna eller din återförsäljare för ytterligare information.



Koppla bort enheten

För att koppla ur TV:n helt används nätkontakten, och den ska därför alltid vara lätt åtkomlig.

Voly m i hörlurar

Överdrivet ljudtryck från öronsnäckor eller hörlurar kan skada hörseln.



Installation

För att förhindra skador måste apparaten, vid montering på vägg, vara säkert fäst vid väggen enligt installationsanvisningarna (om detta tillval finns).

LCD-skärm

LCD-skärmen är en högteknologisk produkt som med cirka en miljon tunnfilmstransistorer ger god detaljupplösning. Ibland kan några inaktiva pixlar uppstå på skärmen och visas som en fast blå, grön eller röd punkt. Observera att detta inte påverkar produktens prestanda.

Varning! Lämna inte TV:n i vänteläget eller påslagen när du lämnar bostaden.

Anslutning till en TV distributionssystem (kabel-TV etc.) från tuner

Enhet som är ansluten till skyddsjordslingan av byggnadsanläggningen via nätanslutningen eller via annan utrustning med en anslutning till skyddsjordslingan-och et tv-distributionssystem med koaxialkabel, kan under vissa omständigheter leda till brandrisk.

Anslutning till ett kabel-distributionssystem måste därför ske med en anordning som ger elektrisk isolering under et visst frekvensområde (galvanisk isolator, se EN 60728-11).

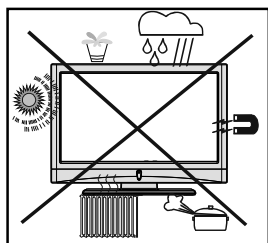

Knappen för vänteläge/På isolerar inte apparaten helt från elnätet. Dessutom förbrukar apparaten ström i vänteläget. För att helt skilja apparaten från elnätet måste kontakten dras ur från nätuttaget. På grund av detta skall apparaten installeras på ett sådant sätt att nätuttaget inte blockeras. Vid en nödsituation skall kontakten kunna dras ut omedelbart. För att förhindra risken för brand skall nätsladden helst separeras från nätuttaget om inte apparaten kommer att användas under en längre period, t.ex. under semestrar.

Elektriska apparater får aldrig användas av barn utan övervakning.

Låt aldrig barn använda elektriska apparater utan att övervakas. Barn kan inte alltid bedöma möjliga faror. Batterier/ackumulatorer kan vara livshotande om de sväljs. Förvara batterier oåtkomliga för småbarn. Om dessa sväljs, måste medicinsk vård sökas omedelbart. Håll även plastfilmerna på förpackningarna borta från barn. Det föreligger fara för kvävning.

Licensinformation (tillval)

Tillverkad under licens från Dolby Laboratories.

VARUMÄRKESERKÄNNANDE

“Dolby” och den dubbla D-symbolen är varumärken som tillhör Dolby Laboratories.



Innehåll i förpackning

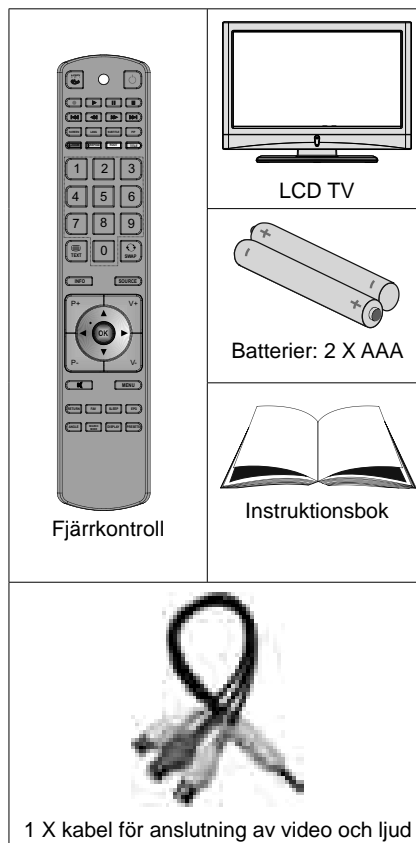

Anm. Du bör kontrollera tillbehören efter inköp. Säkerställ att varje tillbehör finns med.

Fjärrkontrollens knappar

1. Ingen funktion
2. Spela (i mediabläddrarens videoläge)
3. Ingen funktion
4. Snabbt bakåt (i mediabläddrarens videoläge)
5. Ingen funktion
6. Mono/stereo - Dual I-II / Vald språk
7. Expandera (i TXT-läge)/Bildstorlek/
8. Grön knapp
9. Röd knapp/zoomar videor (i mediabläddrarens videoläge)
10. Sifferknappar
11. Text-TV/Mix
12. Info/Visa (i TXT-läge)
13. Program ner / Sida upp / Program upp / Sida ner
14. Tyst läge
15. Val av favoritläge
16. Exit (i DTV-läge)/Return/Indexsida (i TXT-läge)
17. Ingen funktion
18. Ingen funktion
19. Stänga USB menyer
20. Val av bildläge / ändrar bildläge (i mediabläddrarens videoläge)
21. Elektronisk programguide
22. Insomningstimer
23. Meny på / av
24. OK/välj (i läget text-TV) / kanallista
25. Volym upp/ned
26. Navigeringsknappar
27. AV/Källa
28. Föregående program
29. Blå knapp
30. Gul knapp: Aktiv kanallista
31. Ingen funktion
32. Textning på-av / TXT-undertext (analogt TV-läge) / Textning (i mediabläddrarens videoläge)
33. Ingen funktion
34. Snabbt framåt (i mediabläddrarens videoläge)
35. Stoppa (i mediabläddrarens videoläge)
36. Pause (i mediabläddrarens videoläge)
37. Vänteläge (Standby)
38. LED-lampa för drift

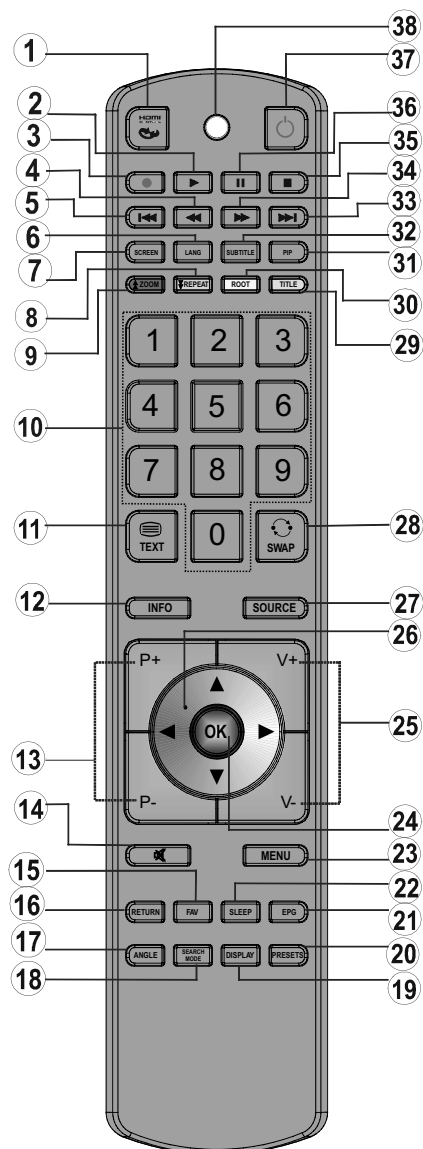

LCD TV och funktionsknappar

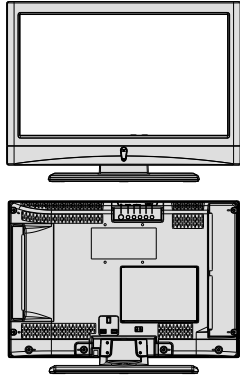
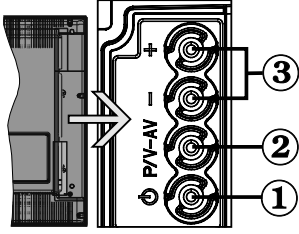
Vy för FRAM- och BAKSIDA	Kontrollknappar VISNING	Kontrollknappar
		<p>1. Knapp för vänteläge/På 2. TV/AV-knapp 3. Program Upp/Ned-knappar - Volym Upp/Ned-knappar</p> <p><i>Anm.: Du kan använda "+/-"-knapparna för att ändra volym. Om du vill ändra kanaler, tryck på knappen P/V/AV en gång och använd sedan "+/-"-knapparna. Om du håller ned P/V/AV-knappen några få sekunder så visas OSD-skärmen. Huvudmenyns OSD kan inte visas via kontrollknappar.</i></p>

Översikt av anslutningarna på baksidan

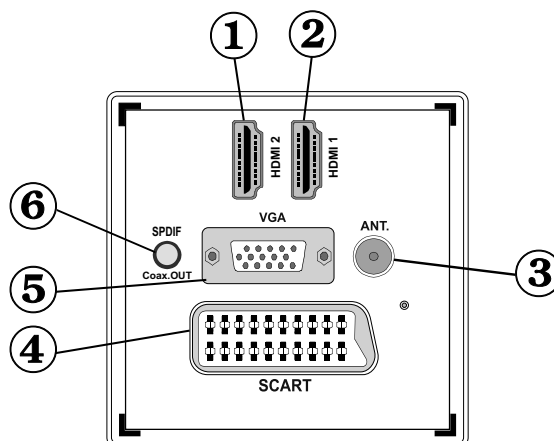

1. HDMI 2: HDMI-ingång

2. HDMI 1: HDMI-ingång

HDMI-ingångar används för enheter som har ett **HDMI**-uttag. Din LCD-TV kan visa bilder i högupplösning (HD) från t.ex. enheter som högupplösande satellitmottagare eller DVD-spelare. Dessa apparater måste vara anslutna via HDMI-uttagen eller komponentuttaget. Dessa uttag kan ta emot antingen 720p- eller 1080p (tillval)-signaler. Ingen ljudanslutning behövs för en HDMI-till-HDMI-anslutning.

3. RF Input ansluter till en antenn eller ett kabel-TV-system.

Observera att om du använder en dekoder eller mediaspelare, ska du ansluta antennkabeln via denna enhet till TV:n med lämplig antennkabel enligt bilderna på följande sidor.

4. SCART in- eller utgång för externa enheter. Koppla SCART-kabeln mellan SCART-uttaget på TV:n och SCART-uttaget på din externa enhet (som t.ex. en dekoder, en videobandspelare eller en DVD-spelare).

Anm.: Om en extern apparat är ansluten via ett SCART-uttag växlar TV:n automatiskt till AV-läge.

Anm.: S-VHS-signal stöds via scart-uttaget.

5. PC-ingången används för anslutning av en PC till TV:n.



Anslut PC-kabeln mellan **PC-ingången** på TV:n och PC-utgången på din PC.

Anm. Du kan använda en YPbPr-till-VGA-kabel (medföljer ej) för att aktivera YPbPr-signal via PC-ingång.

WARNING: Du kan inte använda PC och YPbPr samtidigt.

6. **SPDIF koaxialutgång** skickar ut digitala ljudsignaler från den för tillfället använda källan. Använd en **SPDIF koaxialkabel** för att överföra ljudsignaler till en enhet som har SPDIF-ingång.

Översikt av anslutningarna - sidokontakter

1. CI-kortplats används för att sätta in ett CI-kort. Med ett CI-kort kan du titta på alla kanaler som du abonnerar på. Se avsnittet "Villkorad tillgång" för ytterligare information.
2. USB-ingångar.
Notera att funktionen programinspelning är tillgänglig via dessa USB-ingångar. Du kan ansluta en extern hårddisk till enheten.
3. TV:ns kontrollknappar.
4. Ingången på **sidans ljud-videoanslutning** används för att ansluta externa enheters video- och ljudsignaler. För att göra en videoanslutning måste du använda den medföljande AV-anslutningskabeln så att anslutningen kan aktiveras. Anslut först kabelns kontakt till AV-uttaget på TV:ns sida. Sätt efteråt in din videokabels kontakt (medföljer ej) i den GULA ingången (placerad på flerkontaktsidan) på den medföljda AV-anslutningskabeln. Färgerna på kontakterna ska överensstämma.

För att aktivera ljudanslutningen måste du använda de RÖDA och VITA ingångarna på sido-AV-anslutningskabeln. Anslut efteråt apparatens ljudkabelkontakter till den RÖDA och VITA kontakten på den **medföljda** sido-AV-anslutningskabeln. Färgerna på kontakterna ska överensstämma.

Anm. Du ska använda ljudingångarna på sido-AV-anslutningskabeln (RÖD och VIT) för att aktivera ljudanslutning, vid anslutning av en enhet till din TV genom att använda PC eller KOMPONENTVIDEO-ingång.

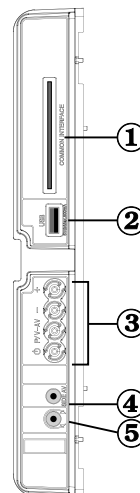

5. Hörlursuttaget används för att ansluta externa hörlurar till systemet. Anslut till uttaget märkt HEADPHONE för att lyssna på TV:n via hörlurar (tillval).

Strömanslutning

VIKTIGT: TV:n är avsedd för drift vid 220-240V AC, 50 Hz.

- Låt TV:n stå tills den anpassats till rumstemperatur efter uppackning innan du ansluter den till nätuttaget. Anslut strömkabeln till elnätet.

Antennanslutning

- Anslut antenn-, kabel-TV-kontakten till ANTENNINGÅNGEN på TV:ns baksida.

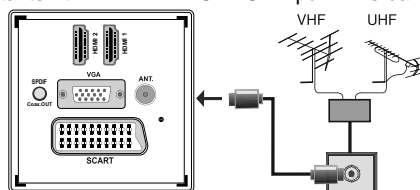

Att använda USB-ingångar

USB-anslutning

- Via TV:ns USB-ingångar kan du ansluta en extern hårddisk eller ett USB-minne. Det här innebär att du kan spela in och spela upp filer på externa lagringsenheter.
- Hårddiskar (med egen strömförsörjning) i formaten 2,5 och 3,5 tum stöds.
- För att spela in ett program måste du först ansluta ett USB-minne till din TV medan TV:n är avstängd. Du ska därefter slå på TV:n för att aktivera inspelningsfunktionen. I annat fall kommer inte inspelningsfunktionen att vara tillgänglig.

VIKTIGT!

- Säkerhetskopiera filerna innan anslutning till TV:n för att förhindra möjlig förlust av data. Märk att tillverkaren inte är ansvarig för förlorad data.
- Vissa typer av USB-enheter (t.ex. MP3-spelare) eller USB-minnen är inte kompatibla med denna TV.

VIKTIGT! TV:n stöder enbart diskformatering för FAT32. NTFS-formatet stöds inte. Om du ansluter en USB-disk med formatet NTFS kommer du att behöva formatera om disken. Se avsnittet om diskformatering längre fram.

Observera att formateringen innebär att alla lagrade data försvinner och att disken konverteras till filformatet FAT32.

Anslutning av USB-disk

- Anslut USB-enheten till TV:ns USB-ingång.
- Anm. Sätt i/ta ur USB-disken när TV:n är frånslagen.
- Anm. Använd en så kort USB-kabel som möjligt för anslutningen och kontrollera att den har en USB-symbol.
- Anm. Problem kan uppstå vid formatering av diskar med en lagringskapacitet på 1 TB eller högre. Formatera i så fall disken med hjälp av en dator och välj filformatet FAT32.

SIDOVY FÖR USB-MINNE



VARNING!

- Att snabbt koppla in eller ur USB-enheter är förenat med risker. Speciellt otillrädligt är det att koppla in och ur enheten upprepade gånger. Detta kan fysiskt skada USB-spelaren och särskilt USB-enheten.
- Dra inte ut USB:n under uppspelningen av en fil.

Inspelning av program

För att spela in ett program måste du först ansluta ett USB-minne till din TV medan TV:n är avstängd. Du ska därefter slå på TV:n för att aktivera inspelningsfunktionen.

VIKTIGT! Om du använder en ny USB-hårddisk bör du först formatera den med TV:ns alternativ för diskformatering.

- Om du vill använda inspelningsfunktionen ansluter du USB-enheten eller en extern hårddisk till TV:n. Enheten bör ha minst 1 GB kapacitet och stödja USB 2.0. Om enheten inte stöder USB 2.0 visas ett felmeddelande.

- Inspelade program sparas på USB-disken i formatet .TS (MPEG-2 transportström). Om du vill kan du kopiera över dessa filer till en dator.

Anm. Det är inte säkert att det uppspelningsprogram du använder stöder formatet .TS. I så fall behöver du installera ett annat uppspelningsprogram på datorn.

- En timmes inspelning tar i regel upp cirka 2 GB diskutrymme.
- Mer information om inspelning av program finns längre fram i avsnitten "Direkt inspelning", "Tidsskiftning", "Elektronisk programguide", "Inspelningsbibliotek och "Inspelningstimers".
- Inspelade program delas upp i filer på vardera cirka 1 GB (ungefär en timmes speltid). Ordningföljden framgår av de tre sista siffrorna i filnamnet, t.ex. 4801-000.ts, 4801-001.ts.
- Inspelade program sparas i följande katalog på den externa lagringsenheten: \DVR\RECS. Alla inspelningar betecknas med siffror (t.ex. 4801-000.ts). En textfil (.txt) skapas för varje inspelning. I filen finns information om t.ex. TV-bolag, program och inspelningstid.

- Om skrivhastigheten på den anslutna USB-disken inte är tillräcklig, kan inspelningen misslyckas och tidsskiftningsfunktionen är eventuellt inte tillgänglig.

- Inspelningar av högupplösta program kan ta upp mer utrymme på USB-disken beroende på den utsända signalens upplösning. Av detta skäl bör USB-hårddiskar användas för att spela in högupplösta program.

- Ta inte ut USB/HDD:n under inspelning. Detta kan skada den anslutna USB/HDD:n.

- Multipartitions-hårddiskar (HDD) stöds för upp till två partitioner.

- En del strömpaket spelas eventuellt inte in beroende på signalproblem, så ibland kan det hända att bilden fryser under uppspelning.

- Knapparna för Inspelning, Spela, Paus, Visa (för PlaylistDialog) kan inte användas när text-TV är

På. Om en inspelning börjar från timern när text-TV är På, stängs text-TV automatiskt av. Text-TV är också avaktiverad när det pågår en inspelning eller uppspelning.

Ansluta LCD-TV:n till en PC

Du kan ansluta en dator för att visa datorns bild på din LCD TV. Stäng av både datorn och bildskärmen innan några anslutningar utförs. Använd en 15-stifts D-subskärmsladd för att ansluta en PC till LCD TV:n. När anslutningen är klar, växla till PC-källa. Se avsnittet "Val av ingång". Ställ in den önskade upplösningen. Information om upplösning finns i bilagan.

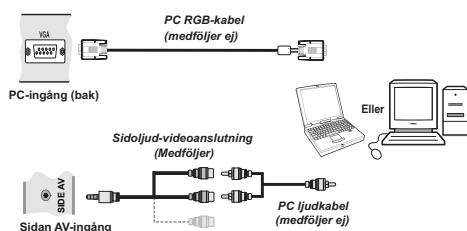

Använda sido-AV-anslutningar

Du kan ansluta flera tillvalsenheter till din LCD TV genom TV:ns sidokontakter.

- För anslutning av en videokamera eller kamera ska du använda **AV** uttaget (sidan). För att göra detta måste du använda den medföljda **video/ljudanslutningskabeln**. Anslut först kabelns **video/ljudanslutningskabeln**. Anslut först kabelns **video/ljudanslutningskabeln**. Sätt efteråt in kontakterna på din kameras kabel (*medföljer ej*) i flerkontaktsdelen på **video/ljudanslutningskabeln**. Färgerna på kontaktarna ska överensstämma. Se bild nedan.
- Efteråt ska du växla till **Sido-AV**-källa. Se avsnittet **Val av ingång** i följande avsnitt för mer information.

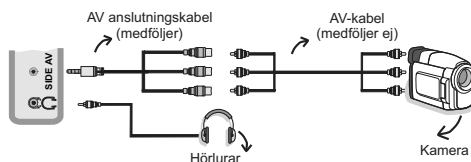

- För att lyssna på TV:n från hörlurarna ska du ansluta hörlurarna till TV:ns **HÖRLURAR**-uttag, som visas i bilden ovan.

Ansluta en DVD-spelare via HDMI

Se i **DVD-spelarens instruktionsbok för ytterligare information. Slå av både TV:n och den andra enheten innan du utför några anslutningar.**

Anm.: Inte alla kablar som visas i bilden medföljer.

- Om din DVD-spelaren har ett **HDMI**-uttag kan du ansluta via **HDMI** för bättre video- och ljudkvalitet.

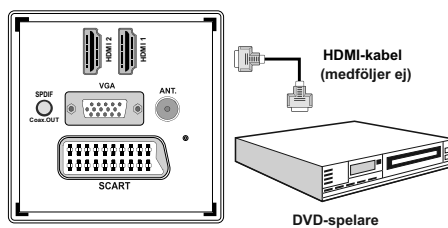

- När du ansluter till en DVD-spelare enligt bilden ovan ska du växla till den anslutna **HDMI**-källan. Se avsnittet **Val av ingång** för mer information om att växla källor.

Ansluta en DVD-spelare via komponentuttag (YPbPr) eller scart-kabel

- De flesta DVD-spelare ansluts med KOMPONENTKONTAKTER (YPbPr). YPbPr kan bara användas när du ansluter en enhet som har en YPbPr-utgång över PC-ingången med en YPbPr-till-PC-kabel (YPbPr-kabel medföljer ej).
- När anslutningen är klar växlar du till YPbPr-källan. Se avsnittet "Val av ingång".
- För att aktivera ljudanslutningen, använd VGA/komponentljudkabeln. Anslut först kabelns kontakt till TV:n. Sätt därefter in din DVD-spelares kontakter på ljudkabeln i VGA/komponentljudkabelns flerkontaktsdel (se bild nedan). Färgerna på anslutningarna ska matcha varandra (RÖDA & VITA).

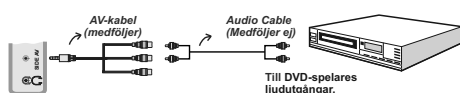

- När anslutningen är klar växlar du till YPbPr-källan. Se avsnittet Val av ingång.
- Du kan även ansluta via SCART-ingången.

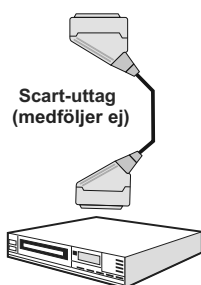
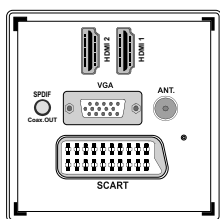

- **Obs:** Dessa tre anslutningsmetoder utför samma funktion men med olika kvalitetsnivåer. Det är inte nödvändigt att ansluta med alla tre metoderna..

Fjärrkontroll

Sätta i batterier

- Ta bort batterilocket på fjärrkontrollens baksida genom att försiktigt dra det bakåt från den markerade delen.
- Sätt i två stycken **AAA/R3**-batterier eller batterier av motsvarande typ. Observera rätt polaritet (+/-) när du sätter batterierna och sätt tillbaka batteriluckan.



Anm.: Ta bort batteriet ur fjärrkontrollen om den inte ska användas under en längre tid. I annat fall kan den skadas av eventuellt batteriläckage. Fjärrkontrollens räckvidd är cirka 7 meter/23 ft.

Sätt På/Av

För att sätta på TV:n

- Anslut till ett eluttag på 220-240 V AC, 50 Hz. Lysdioden tänds (lysdioden blinkar under vänteläge På/Av)

För att sätta på TV:n från viloläget kan du antingen:

- Trycka på "⏻"-knappen, **P+ / P-** eller en sifferknapp på fjärrkontrollen.
- Trycka på knappen "⏻", - eller + på TV:n. Din TV slås på.

Anm.: Om du slår på din TV med knapparna PROGRAM UPP/NED på fjärrkontrollen eller på TV:n, startar TV:n med den kanal som du senast tittade på.

TV:n slås på med bägge metoderna.

För att stänga av TV:n

- Tryck på "⏻"-knappen på fjärrkontrollen eller på "⏻"-omkopplaren på TV:n, så att TV:n växlar över till vänteläge ("stand-by").
- **För att stänga av TV:n helt drar du ut nätsladden ur nätuttaget.**

Anm.: När TV:n är i viloläge blinkar lampan för vänteläge och indikerar att funktioner som sökning i vänteläge, nedladdning eller Timer är aktiverat.



Val av ingång

När du har anslutit externa system till din TV, kan du växla över till olika ingångskällor. Tryck på knappen "SOURCE" på din fjärrkontroll upprepade gånger för att direkt ändra källor.



Obs: YPbPr kan bara användas när du ansluter en enhet som har en YPbPr-utgång över PC-ingången med en YPbPr-till-PC-kabel (Medföljer ej).

Grundläggande funktioner

TV:n kan styras både med fjärrkontrollen och med knapparna på TV:n.

Att sköta TV:n med knapparna på TV:n

Huvudmenyns OSD kan inte visas via kontrollknappar. "+/-"-knapparna höjer och sänker volymen som standard. Även om du ställer in andra funktioner för dessa knappar, kommer "+/-"-knapparna att fungera på förvalt sätt efter en kort stund.

Volyminställning

- Tryck på "P/AV"-knappen en gång och använd sedan "+/-"-knapparna för att öka eller minska volymen. Ett volymskjutreglage visas på skärmen. Medan TV:n är på kan knappen +/- användas för volym + eller volym - som standard.

Programval

- Tryck på knappen "P/AV" en gång och använd knapparna "+/-" för att ändra kanal. Tryck på knappen "+/-" för att välja nästa eller föregående program.

AV-läge

- Håll ned "P/AV"-knappen, käll-OSD:n visas inom några få sekunder.

Att sköta TV:n med fjärrkontrollen

- TV:ns fjärrkontroll är utformad för att styra samtliga funktioner för den modell du valt. Funktionerna beskrivs här utifrån TV:ns menysystem.

Volyminställning

- Tryck på knappen "V+" för att höja volymen. Tryck på knappen "V-" för att sänka volymen. En volymskala (skjutreglage) visas på skärmen.

Programval (föregående eller nästa program)

- Tryck på knappen "P-" för att välja föregående program.
- Tryck på knappen "P+" för att välja nästa program.

Programval (direkt åtkomst)

- För att välja program mellan 0 och 9, använder du fjärrkontrollens sifferknappar. TV:n växlar till det valda programmet. För att välja mellanliggande program, tryck på sifferknapparna i följd. När tiden har gått ut för den andra siffrans knapptryckning, kommer programmet att visas efter den första siffran som angavs. Tryck direkt på programnumret för att välja om ett program med ett ensiffrigt nummer.

Visa elektronisk programguide (EPG)

Du kan visa den elektroniska programguiden (EPG) för att visa information om tillgängliga program. Tryck på knappen EPG på fjärrkontrollen för att visa EPG-menyn.

- Tryck på "▼/▲"-knapparna för att navigera bland kanaler.
- Tryck på "◀/▶"-knapparna för att navigera genom programlistan.
- EPG-menyn visar tillgänglig information för alla kanaler.
- Informationen uppdateras automatiskt. Om det inte finns någon information tillgänglig om kanalhändelser, kommer EPG visas med blanktecken.



OK (alternativ): visar/spelar in eller ställer in timern för framtida program.

INFO (händelsedetaljer): Visar programmen i detalj.

Grön knapp: Programschemat listas

Gul knapp: Visa EPG-data i enlighet med tidsföljdsbaserat schema



Blå knapp (filter): Visar filtreringsalternativ.

 (RECORD) (Spela in): TV:n börjar spela in det valda programmet. Du kan trycka på nytt för att stoppa inspelningen.



Röd knapp (föreg. tidsdel): Visar programmen för föregående tidsdel.

Grön knapp (nästa tidsdel): Visar programmen för nästa tidsdel.

Gul knapp (föreg. Dag): Visar programmen för föregående dag.

Blå knapp (nästa dag): Visar programmen för nästa dag.

Nummerknappar (Hoppa): Hoppar direkt till den önskade kanalen via nummerknappar.

OK (alternativ): visar/spelar in eller ställer in timern för framtida program.

Textknapp (filter): Visar filtreringsalternativ.

INFO (Detaljer): Visar programmen i detalj.

 (RECORD) (Spela in): TV:n börjar spela in det valda programmet. Du kan trycka på nytt för att stoppa inspelningen.



Röd knapp (föreg. Dag): Visar programmen för föregående dag.

Grön knapp (nästa dag): Visar programmen för nästa dag.

Gul knapp (zooma): Utökar programinformation.

Blå knapp (filter): Visar filtreringsalternativ.

INFO (Detaljer): Visar programmen i detalj.

Nummerknappar (Hoppa): Hoppar direkt till den önskade kanalen via nummerknappar.

OK (alternativ): visar/spelar in eller ställer in timern för framtida program.

Text (Sök): Visar menyn "**Guidesökning**".

SUBTITLE: Tryck på knappen **SUBTITLE** för att visa menyn Välj genre. Med hjälp av denna funktion kan du söka i programguidedatabasen i överensstämmelse med genren. Informationen söks i programguiden och resultaten som matchar sökkriterierna visas.

SWAP  (Nu) : Visar det aktuella programmet.

Inspelning via EPG-skärm

VIKTIGT! För att spela in ett program måste du först ansluta ett USB-minne till din TV medan TV:n är avstängd. Du ska därefter slå på TV:n för att aktivera inspelningsfunktionen. I annat fall kommer inte inspelningsfunktionen att vara tillgänglig.

 (RECORD) (Spela in): TV:n börjar spela in det valda programmet. Du kan trycka på nytt för att stoppa inspelningen.

Anm. Du kan inte växla till en annan sändning eller källa under inspelningen.

◀ / ▶ : Sida Vänster / Sida höger

Programval

I menyn EPG, tryck på knappen OK för att öppna menyn "Val av händelse".



Kanalval

Med hjälp av detta alternativ kan du växla över till den valda kanalen.

Record / Delete Record Timer (Spela in/Ta bort inspelningstimer)

VIKTIGT! För att spela in ett program måste du först ansluta ett USB-minne till din TV medan TV:n är avstängd. Du ska därefter slå på TV:n för att aktivera inspelningsfunktionen. I annat fall kommer inte inspelningsfunktionen att vara tillgänglig.

- Sedan du har valt program i EPG-menyn trycker du på OK så att skärmen Options (Alternativ) visas. Välj alternativet "Record" (Spela in) och tryck på OK. Programmet är nu valt för inspelning.

- Om du ångrar dig kan du ta bort programmet genom att markera det, trycka på knappen OK och välja "Delete Rec. Timer". Inspelelingen tas då bort.

Anm. Du kan inte växla till någon annan kanal eller källa medan det pågår en inspelning på den aktuella kanalen.

Set Timer / Delete Timer (Ange timer/Ta bort timer)

Sedan du har valt program i EPG-menyn trycker du på OK så att skärmen Options (Alternativ) visas. Välj alternativet "Set Timer on Event" (Ställ in timer för händelse) och tryck på OK. Du kan ange klockslag för kommande program.

Om du ångrar dig kan du ta bort påminnelsen genom att markera den och trycka på knappen OK. Välj sedan "Delete Timer" (Ta bort timer). Timer-inställningen tas då bort.

Anm. Du kan inte spela in eller ange timer för två eller flera program inom samma intervall.

Förstagångsinstallation

VIKTIGT: Säkerställ att antennen är ansluten innan TV:n slås på för en förstagångsinstallation.

- När TV:n slås på första gången kommer en installationsguide leda dig genom proceduren. Skärmen för språkval visas först:



- Använd knapparna "▼" eller "▲" för att välja språk och tryck på knappen **OK** för att ställa in valt språk och fortsätta.
- Efter att språket har valts visas en välkomstskärm där du ska ställa in **land, språk för text-TV** och **avsök kodade**.



- Genom att trycka på knappen "◀" eller "▶", välj det **land** du vill ställa in och tryck på knappen "▼" för att markera valet för **text-TV-språk**. Använd knappen "◀" eller "▶" för att välja önskat språk för text-TV.

- Tryck på knappen "▼" efter att alternativet Språk för text-TV har ställts in. Därefter kommer **Avsök kodade** att markeras. Du kan ställa in **Avsök krypterade** till **Ja** om du vill avsöka kodade stationer. Därefter väljer du det önskade språket för text-TV.

- Tryck på **OK**-knappen på fjärrkontrollen för att fortsätta, och följande meddelande kommer att visas på skärmen:



För att välja alternativet "Ja" eller "Nej", markera posten genom att trycka på "◀" eller "▶"-knapparna och tryck på **OK**-knappen.

Därefter visas följande OSD på skärmen och digital-TV:n söker efter markbaserade digital-TV-utsändningar.



Anm. Du kan trycka på knappen "MENU" för att avbryta.

- Efter att alla tillgängliga stationer sparats kommer kanallistan att visas på skärmen. Om du vill sortera kanalerna i enlighet med LCN, välj "Ja" och tryck på "OK".



- Tryck på **OK**-knappen för att lämna kanallistan och titta på TV.

Installation

Tryck på knappen "MENU" på fjärrkontrollen och välj **Installation** genom att trycka på knappen "◀" eller "▶". Tryck på **OK**-knappen och följande meny visas.



Välj **automatisk kanalsökning** genom att trycka på "▼"/"▲"-knappen. Tryck därefter på **OK**-knappen. Alternativ för automatisk sökning visas. Du kan välja ett alternativ genom att använda knapparna "▼"/"▲" och **OK**.

Använda meny för automatisk kanalsökning

Digital: Söker och lagrar antennbaserade DVB-stationer.

Analog: Söker och lagrar analoga stationer.

Full: Söker och lagrar både analoga och antennbaserade DVB-stationer.

- Varje gång som du väljer en typ av automatisk sökning och trycker på **OK**-knappen, visas en skärm för att bekräfta. För att starta processen för inställning, välj **Ja**, och välj **Nej** genom att använda "◀" eller "▶" och **OK**-knappen.
- Efter att typen av automatisk kanalsökning har ställts in, valts och bekräftats, så kommer installationsprocessen starta och förloppsstapeln visas. Tryck på knappen "MENU" för att avbryta processen. I sådant fall kommer de hittade kanalerna inte att sparas.

Manuell Inställning

TIPS: Denna funktion kan användas för att ställa in sändande station direkt.

- Välj **Manuell kanalsökning** från installationsmenyn genom att använda "▼"/"▲" och **OK**-knapparna. Alternativ för manuell sökning visas.
- Välj det önskade **söksättet** med hjälp av "◀" eller "▶"-knappen. Alternativen för manuell sökning kommer att ändras därefter. Använd "▼"/"▲"-knappen för att markera ett val och tryck därefter på "◀" eller "▶"-knappen för att ställa in ett alternativ. Du kan trycka på knappen "MENU" för att avbryta.

Digital manuell sökning

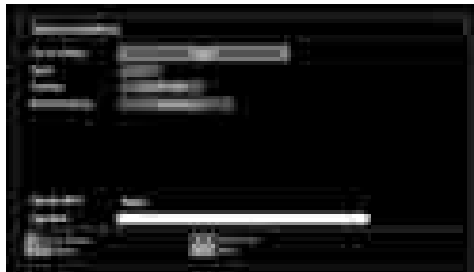

Vid manuell kanalsökning matas multiplex- eller frekvenstalet in manuellt och enbart denna multiplex eller frekvens söks på för kanaler. Efter att du har valt söktypen som **Digital** kan du mata in multiplex- eller frekvenstalet med sifferknapparna och trycka på **OK**-knappen för att söka.

Analog manuell sökning

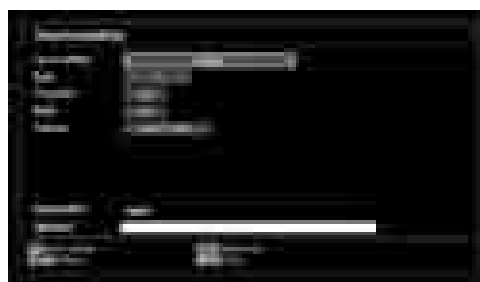

Efter att ha valt söktyp som analog kan du använda "▼"/"▲"-knappen för att markera ett val och sedan trycka på "◀" eller "▶"-knappen för att ställa in ett alternativ.

Mata in kanalnumret eller frekvensen med sifferknapparna. Du kan därefter trycka på **OK**-knappen för att söka. När kanalen har hittats lagras varje ny kanal som inte finns på listan.

Analog fininställning

- Välj **analog fininställning** från installationsmenyn genom att använda "▼"/"▲" och **OK**-knapparna. Skärmen för analog fininställning visas. Funktionen analog fininställning kommer inte att visas om det inte finns några analoga kanaler, digitala kanaler och externa källor lagrade.
- Tryck på **OK**-knappen för att fortsätta. Tryck på "◀" eller "▶"-knappen för att välja fininställning. Tryck på **OK**-knappen på nytt när klart.

Rensa servicelista (*)

(*) Denna inställning visas bara om valt land är Danmark, Sverige, Norge eller Finland.

Använd inställningen för att radera lagrade kanaler. Tryck på "▼" eller "▲"-knappen för att rensa

servicelistan och tryck sedan på OK. Följande visas då på skärmen:



Välj JA och tryck på OK för att fortsätta, eller NEJ och OK-knappen för att avbryta.

Hantera stationer: Kanallista

TV:n sorterar alla lagrade stationer i kanallistan. Du kan redigera kanallistan, ställa in favoriter eller aktiva stationer som ska listas med hjälp av valen i kanallistan.

- Tryck på knappen "MENU" för att se huvudmenyn. Välj alternativ i kanallista med hjälp av "◀" eller "▶"-knappen. Tryck på OK för att visa menyinnehåll.



Välj Redigera kanallista för att hantera alla lagrade kanaler. Använd "◀" eller "▶" och OK-knapparna för att välja Redigera kanallista.

Sköta kanallistan



- Tryck på "▼" eller "▲" knapparna för att välja kanalen som ska processas. Tryck på "◀" eller "▶"-knappen för att välja en funktion på kanallistans meny.
- Använd knapparna P+/P- för att flytta sidvis upp eller ned.
- Tryck på BLÅ knapp för att se filtreringssalternativ.
- Tryck på "MENU"-knappen för att gå ur.

Flytta en kanal

- Välj först den önskade kanalen. Välj alternativet Flytta i kanallistan och tryck på OK-knappen.
- Skärmen för Redigera nummer visas. Ange det önskade kanalnumret med hjälp av sifferknapparna

på fjärrkontrollen. Om det redan finns en lagrad kanal på detta nummer så kommer en varningsskärm att visas. Välj Ja om du vill flytta kanalen och tryck på OK.

- Tryck på OK-knappen för att processa. Den valda kanalen har nu flyttats.

Radera en kanal

Du kan trycka på knappen GRÖN för att tagga/tagga av alla kanaler; knappen GUL för att tagga/tagga av kanal.

- Välj den kanal som du vill ta bort och därefter alternativet Radera. Tryck på knappen OK för att fortsätta.
- En varningsskärm visas. Välj JA för att ta bort, NEJ för att avbryta. Tryck på knappen OK för att fortsätta.

Byt namn på en kanal

- Välj den kanal som du vill byta namn på och därefter alternativet Redigera namn. Tryck på knappen OK för att fortsätta.
- Tryck på "◀" eller "▶" knapparna för att flytta till föregående/nästa tecken. Genom att trycka på "▼" eller "▲" knapparna ändras det aktuella tecknet, dvs. 'b' tecknet blir ett 'a' med "▼" och 'c' med "▲". Genom att trycka på sifferknapparna '0...9' ersätts det markerade tecknet med tecknen visade ovanför knappen ett efter ett allt eftersom knappen trycks ned.
- Tryck på OK när du är klar för att spara. Tryck på "MENU" om du vill avbryta.

Låsa en kanal

Du kan trycka på GRÖN knapp för att tagga/tagga av alla kanaler; GUL knapp för att tagga/tagga av en kanal.

- Välj den kanal som du vill låsa och därefter alternativet Lås. Tryck på knappen OK för att fortsätta.
- Du kommer tillfrågas att ange PIN för föräldralås. Förvalt PIN är satt till 0000. Ange PIN-numret.



- Tryck på OK-knappen när den önskade kanalen är markerad för att låsa/låsa upp kanalen. En låssymbol kommer att visas intill den valda kanalen.



Hantera stationer: Favoriteter

Du kan skapa en lista på favoritprogram.

- Tryck på knappen **"MENU"** för att se huvudmenyn. Välj alternativ i kanallista med hjälp av **"◀"** eller **"▶"**-knappen. Tryck på **OK** för att visa menyinnehåll.
- Välj **Favoriter** för att hantera favoritlistan. Använd **"▼"/"▲"** och **OK**-knapparna för att välja **Favoriter**.
- Du kan ställa in olika kanaler som favoriter så att du bara kan navigera bland dessa.



- Välj en kanal genom att använda knappen **"▼"** eller **"▲"**. Tryck på **OK**-knappen för att lägga till vald kanal till favoritlistan. Tryck på **OK**-knappen igen för att ta bort.

Knappfunktioner

- **OK:** Lägg till/ta bort en station.
- **GUL:** Tagga/tagga av en kanal.
- **GRÖN:** Tagga/tagga av alla kanaler.
- **BLÅ:** Visar filteringsalternativ.

Hantera stationer: Sortera kanallista

Du kan välja de utsändningar som ska visas i kanallistan. För att visa särskilda typer av utsändningar ska du använda listinställning för aktiv kanal.

Välj Aktiv kanallista från menyn Kanallista med knappen **"◀"** eller **"▶"**. Tryck på knappen **OK** för att fortsätta.



Du kan välja en typ av utsändning från listan genom att trycka på **"▼"/"▲"** och **OK**-knapparna.

Skärminformation

Du kan trycka på **"INFO"**-knappen för att visa skärminformation. Detaljer om stationen och det aktuella programmet kommer att visas på informationsremsan.



Informationsremsan ger information om den valda kanalen och programmet som sänds. Namnet på kanalen visas tillsammans med kanalens listnummer. *Tips: Alla kanaler sänder inte programinformation. Om namn och tidsinformationen inte finns tillgängliga, visas informationsremsan blank.*

Om den valda kanalen är låst måste du ange korrekt, fyrsiffrigt lösenord för att kunna se kanalen (förvald kod är **0000**). **"Ange PIN-kod"** visas i detta fall på skärmen:

Mediauppspelning med Mediabläddraren

Om USB-stickan inte känns igen efter att strömmen slagits av/på eller vid förstagångsinstallationen, koppla först ur USB-minnet och stäng av/sätt på TV:n. Anslut USB-minnet igen.

För att visa fönstret för mediabläddraren, tryck antingen på knappen **"MENU"** på fjärrkontrollen och välj därefter mediabläddraren genom att trycka på knappen **"◀"** eller **"▶"**. Tryck på knappen **OK** för att fortsätta. Mediabläddrarens menyalternativ visas.

När du kopplar in USB-enheter visas även skärmen för mediabläddraren automatiskt:



Du kan spela upp musik-, bild- och videofiler från den anslutna USB-stickan. Använd **"◀"** eller **"▶"**-knappen för att välja videor, foton, musik eller inställningar.

Visning av videor via USB

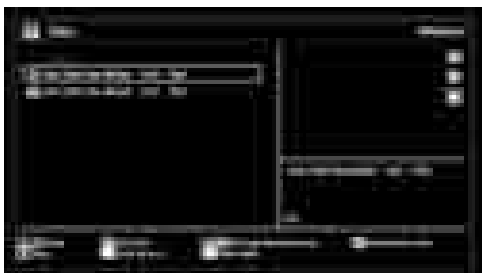

När du väljer videor utifrån huvudalternativen kommer tillgängliga videofiler att filtreras och listas på skärmen. Du kan använda "▼" eller "▲"-knappen för att välja en videofil och trycka på **OK**-knappen för att spela en video. Om du väljer en textningsfil och trycker på **OK**-knappen, kan du välja eller välja bort den textningsfilen. Följande meny visas medan en videofil spelas upp:



- Spela (▶ knapp):** Startar videouppspelning.
- STOP (■ knapp):** Stoppas videouppspelningen.
- Paus (|| knapp):** Pausar videouppspelningen.
- Bakåt (◀ knapp):** Går bakåt.
- Framåt (▶▶ knapp):** Går framåt.
- Textning/audio (SPRÅK knapp):** Ställer in textning/ljud.
- Hoppa (GRÖN knapp):** Hoppas till klockslag. Använd sifferknapparna för att skriva in den önskade tiden och tryck på nytt på GRÖN knapp för att fortsätta.



Gul: Öppnar meny för tidskorrigering vid textning



Tryck på **RETURN** knappen för att gå till föregående meny.



Visning av foton via USB

När du väljer foton utifrån huvudalternativen kommer tillgängliga bildfiler att filtreras och listas på skärmen.



Hoppa (sifferknappar): hoppar till vald fil med sifferknapparna.

OK: Visar vald bild i fullskärm.

Bildshow (▶ knapp): Startar bildspelet och använder alla bilder.

GRÖN knapp: Visar bilderna som miniatyrer.

RÖD knapp: Sorterar filer efter datum.

GUL knapp: Byter visningsläge.

BLÅ knapp: Byter mediatyp.

Alternativ för bildspel



Paus (|| knapp): Pausar bildshowen.

Fortsätt (▶ knapp): Fortsätter bildshowen.

Slinga/blanda (GRÖN knapp): Tryck en gång för att avbryta slinga. Tryck en gång till för att avbryta både slinga och blandning. Tryck ännu en gång för att bara blanda. Tryck en gång till för att aktivera alla. Du kan spåra de avaktiverade funktionerna genom ändringen av ikoner.

Föregående/nästa (vänster/höger knapp): Hoppas till föregående eller nästa fil i bildshowen.

Rotera (upp/ned knappar): Roterar bilden med Upp/Ned-knapparna.

RETURN: Tillbaka till fillistan.

INFO: Visar hjälpskärmen.

Spela musik via USB

När du väljer musik utifrån huvudalternativen kommer tillgängliga ljudfiler att filtreras och listas på skärmen.



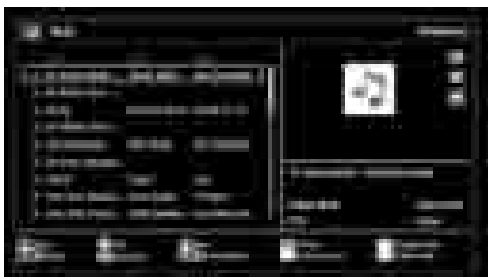

Spela (▶ knapp): Spelar alla mediafiler med början med den valda.

Stop (■ knapp): Stoppas uppspelning.

Paus (|| knapp): Pausar den valda uppspelningen.

RÖD: Sorterar filer efter titel, artist eller album.

Slinga/blanda (GRÖN knapp): Tryck en gång för att avbryta slinga. Tryck en gång till för att avbryta både slinga och blandning. Tryck ännu en gång för att bara blanda. Tryck en gång till för att aktivera alla. Du kan spåra de avaktiverade funktionerna genom ändringen av ikoner.

0...9 (sifferknappar): Hoppar till vald fil.

Spela denna (OK-knapp): Spelar den valda filen.

Föregående/nästa (vänster/höger knappar): Hoppar till föregående eller nästa fil som ska spelas upp.

GUL: Byter visningssätt.

BLÅ: Byter mediatyp.

Inspelningsbibliotek

VIKTIGT! För att spela in ett program måste du först ansluta ett USB-minne till din TV medan TV:n är avstängd. Du ska därefter slå på TV:n för att aktivera inspelningsfunktionen. I annat fall kommer inte inspelningsfunktionen att vara tillgänglig.

För att visa listan över inspelningar, välj "Recordings Library" (inspelningsbibliotek) och tryck på OK-knappen. Inspelningsbiblioteket visas när det finns lagrade inspelningar.



Alla inspelningar visas i en lista i biblioteket.

RÖD knapp (Delete): Tar bort den valda inspelningen.

GRÖN knapp (Edit): Genomför åtgärden på markerad inspelning.

BLÅ knapp (Sort): Ändrar ordningsföljden. Du kan välja bland ett stort urval av sorteringar.

OK knapp: Aktiverar menyn för uppspelningsalternativ:

- **Play from start (Spela från start):** Spelar upp från början av inspelningen.

- **Resume:** Återtar uppspelningen.

- **Play from offset (Spela upp härifrån):** Anger en punkt som uppspelningen ska börja från.

Anm. Du kan inte visa huvudmenyn och dess alternativ under uppspelningen.

▶ (Resume): Återtar uppspelningen.

INFO (Detaljer): Visar utökad information om programmen.

Inställningar för mediabläddrare



Du kan ställa in preferenserna för mediabläddraren med hjälp av inställningsdialogen. Tryck på "▼" eller "▲" -knappen för att markera ett alternativ och använd "◀" eller "▶"-knappen för att ställa in.

Visningssätt: Ställer in förvalt bläddrarläge.

Musik FF/FR-hastighet: Ställer in frammatningshastighet.

Intervall för bildshow: Ställer in intervalltiden för bildshow.

Visar textning: Ställer in preferenser för textning.

Textningsspråk: Ställer in det föredragna undertextspråket för videofiler.

Textningsposition: Ställer in textningsposition som upp eller ned.

Storlek på typsnitt för textning: Ställer in typsnittets storlek för textning (högst 54 punkter).

Tidsskiftesinspelning

VIKTIGT! För att spela in ett program måste du först ansluta ett USB-minne till din TV medan TV:n är avstängd. Du ska därefter slå på TV:n för att aktivera inspelningsfunktionen. I annat fall kommer inte inspelningsfunktionen att vara tillgänglig.

- Tryck på knappen **■** (PAUS) när du ser ett TV-program och vill växla till tidsskiftesläget.
- I tidsskiftesläget pausas programmet och spelas samtidigt in på USB-disken (*). Tryck på knappen **▶** (PLAY) igen när du vill återgå till det pausade TV-programmet från där du avbröt det.
- Uppspelningen görs i hastigheten x1. Du sker skillnaden mellan programmet i realtid och i timeshifting-läge i informationsfältet.
- Använd/ **◀◀** / **▶▶** (FÖREG/NÄSTA) knapparna för att flytta framåt eller bakåt i tidsskiftningsuppspelningen. När rätt tidpunkt uppnås stängs timeshifting-läget och programmet visas som vanligt, i realtid.
- Tryck på **■** (STOPP) för att avbryta timeshifting-läget.

(*) Hur lång tid simultan timeshifting-inspelning pågår beror på den anslutna USB-diskens filstorlek och inställningen av max. timeshift i konfigurationsmenyn för inspelningar. Mer information finns i avsnittet "Inspe­lingar".

Anm. Du kan inte växla till en annan sändning eller källa eller visa huvudmenyn under inspelningen.

Direkt inspelning

VIKTIGT! För att spela in ett program måste du först ansluta ett USB-minne till din TV medan TV:n är avstängd. Du ska därefter slå på TV:n för att aktivera inspelningsfunktionen. I annat fall kommer inte inspelningsfunktionen att vara tillgänglig.

- Tryck på knappen **■** (INSPELNING) för att starta inspelningen av en händelse direkt medan du tittar på ett program. Följande information visas på skärmen:



- Record OSD (Inspe­ling OSD) visas en kort tid och det aktuella programmet spelas in.
- Du kan trycka på knappen **■** (SPELA IN) på fjärrkontrollen igen för att spela in nästa program i programguiden. Då visas på skärmen det valda alternativet för inspe­ling.



Tryck på knappen **■** (STOPP) för att avbryta direkt inspe­ling. Följande information kommer att visas på skärmen:



Välj Yes (Ja) genom att trycka på knapparna **◀** eller **▶** /OK för att avbryta direkt inspe­ling.

Anm. Du kan inte växla till en annan sändning eller källa eller visa Media Browser under inspe­lingen.

Titta på inspelade program

Använd knapparna **◀** eller **▶**- i huvudmenyn för att välja mediabläddraren. Markera alternativet Recordings Library (Inspe­lingsbibliotek) genom att använda knappen **◀** eller **▶** och tryck på knappen OK för att bekräfta. Inspe­lingsbiblioteket visas.

VIKTIGT! För att spela in ett program måste du först ansluta ett USB-minne till din TV medan TV:n är avstängd. Du ska därefter slå på TV:n för att aktivera inspelningsfunktionen. I annat fall kommer inte inspelningsfunktionen att vara tillgänglig.



Välj en inspe­ling från listan (om någon redan finns inspe­lad) genom att använda knappen **▼** / **▲**. Tryck på knappen OK för att se uppspe­lingsalternativ (Play Options). Välj ett alternativ med knapparna **▼** / **▲** eller OK.



Uppspelningsalternativ:

- Play from start (Spela från start): Spelar upp från början av inspelningen.
- Resume: Återtar uppspelningen.
- Play from offset (Spela upp härifrån): Anger en punkt som uppspelningen ska börja från.

Anm. Du kan inte visa huvudmenyn och dess alternativ under uppspelningen.

Tryck på knappen ■ (STOPP) för att stoppa en uppspelning och återgå till inspelningsbiblioteket.

Långsamt framåt

Om du trycker på ■ (PAUS) medan du tittar på ett inspelat program kan du spola långsamt framåt. Du använder då knappen ►►. Genom att ►► trycka flera gånger på knappen ändrar du hastigheten.

Ändra bildstorlek: Bildformat

- Programmen kan ses i olika bildformat beroende på den mottagna överföringen.
- Du kan ändra bildproportion (bildformat) för TV-bilden om du vill se den i olika zoomlägen.
- Tryck på knappen "SCREEN" upprepade gånger för att ändra bildstorlek. Tillgängliga zoomlägen listas nedan.

Auto

När en **WSS-signal** som informerar om bildens format finns med i sändningssignalen eller signalen från en extern apparat växlar TV:n automatiskt **ZOOM**-läget beroende på **WSS**-signalen.

- När **AUTO**-läget inte fungerar på grund av svag **WSS**-signal, eller när du vill ändra **ZOOM**-läge, kan du byta till ett annat **ZOOM**-läge manuellt.

16:9

Detta sträcker vänster och höger sida av normalbilden (bildformat 4:3) till att täcka bredbilds-TV.



- För bildproportion 16:9 som har klämts ihop till normal bild (bildformat 4:3), använder du läget **16:9** för att återställa bilden till originalform.

Textning

Zoomar upp bredbilden (bildproportion 16:9) med textning till fullskärm.



Anm.: Du kan byta till skärmbild upp eller ned genom att trycka på "▼" / "▲" knapparna när bildzoomen är ställd till panoramisk, 14:9 Zoom, Biograf eller Textning.

14:9

Zoomar upp bredbilden (bildproportion 14:9) till övre och nedre delen av skärmen.



14:9 Zoom

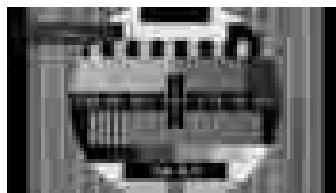

Detta läge zoomar till 14:9 bredbild.

4:3

Används för att visa normal bild (bildproportion 4:3) då detta är originalformat.



Panoramisk

Detta sträcker vänster och höger sida av normalbilden (bildformat 4:3) till att täcka skärmen, utan att bilden verkar onaturlig.

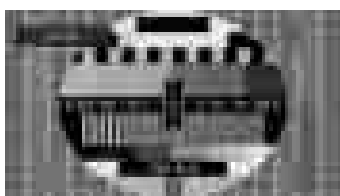

En liten del av den övre och nedre delen av bilden klipps bort.

Biograf

Zoomar upp bredbilden (bildproportion 16:9) till fullskärm.

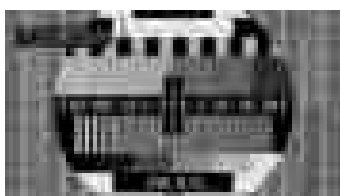

Konfiguration av bildinställningar

Du kan i detalj ändra de olika bildinställningarna.

Tryck på knappen "MENU" och välj bildikonen med knappen "◀" eller "▶". Tryck på OK-knappen för att visa inställningsmenyn för bild.



Använda menyvalen för bildinställningar

- Tryck på "▼" eller "▲"-knappen för att markera att menyval.
- Använd "◀" eller "▶"-knappen för att ställa in ett val.
- Tryck på "MENU"-knappen för att gå ur.

Menyvalen för bildinställningar

Läge: För att bilden ska bli så bra som möjligt kan du ställa in tillhörande läge. Bildläget kan ställas in till ett av följande alternativ: **Bio**, **Spel**, **Dynamisk** och **Naturlig**.

Kontrast: Ställer in ljus- och mörkhetsvärden på skärmen.

Ljusstyrka: Ställer in värdet på skärmens ljusstyrka.

Skärpa: Ställer in värdet på skärpan för detaljer som visas på skärmen.

Färg: Ställer in färgvärdet, justerar färgerna.

Färgjustering: Ställer in önskad färgton.

Färgtemp: Ställer in önskad färgton.

Alternativet **Sval** ger vita färger en lätt blåtonad nyans.

För normala färger, välj alternativet **Normal**.

Alternativet **Varm** ger vita färger en lätt rödtonad nyans.

Brusreducering: Om signalen är svag och bilden brusig kan du använda inställningen **brusreducering** för att minska på bruset. Brusreducering kan ställas

in till ett av följande alternativ: **Låg, Medel, Hög** eller **Av**.

Spelläge: När spelläget är På kommer särskilda inställningar för spelläget, som ger en bättre bildkvalitet, att laddas.

Anm. När spelläget är på kommer vissa alternativ i bildinställningsmenyn inte gå att ställa in.

Bildzoom: Ställer in bildstorleken till Auto, 16:9, Undertext, 14:9, 14:9 zoom, 4:3, Panoramisk eller Biograf.

Återställning: Återställer bildinställningarna till de förvalda fabriksinställningarna.

I VGA (PC)-läge kommer en del alternativ i bildmenyn inte gå att komma åt. Istället kommer inställningarna för VGA-läge att läggas till i bildinställningar (under PC-läget).

PC bildinställningar

Gör så här för att justera bilden från PC:n:

Tryck på knappen "◀" eller "▶" för att välja bildikon. Bildmenyn visas på skärmen.

Kontrast, Ljusstyrka, Färg, Färgtemperatur och Bild Zoom -inställningarna i denna meny är identiska med inställningarna definierade i TV-bildsmenyn under "Huvudmenysystem".

*Inställningarna **Ljud, Inställningar** och **Källa** är desamma som inställningarna som förklaras i huvudmenysystemet.*

PC position: Välj detta för att visa menyalternativ för PC position.



Autoposition: Optimerar automatiskt skärmbilden. Tryck på **OK** för att optimera.

H Position: Detta alternativ flyttar bilden horisontellt antingen till höger eller vänster på skärmen.

V Position: Detta alternativ flyttar bilden vertikalt upp eller ned på skärmen.

Pixelfrekvens: Pixelfrekvensinställningarna korrigerar störningar som uppstår i form av vertikala band i pixelintensiva presentationer som kalkylprogram eller text med litet typsnitt.

Fas: Beroende på upplösningen och sökningsfrekvensen på TV:n kan bilden på skärmen vara otydlig eller ha brus. I så fall kan denna funktion användas för att förtydliga bilden genom att prova sig fram.

Konfiguration av ljudinställningar

Ljudinställningar kan konfigureras efter dina egna önskemål.

Tryck på knappen "**MENU**" och välj den första ikonen med knappen "◀" eller "▶". Tryck på **OK**-knappen för att visa inställningsmenyn för ljud.



Använda menyvalen för ljudinställningar

- Tryck på "▼" eller "▲"-knappen för att markera ett menyval.
- Använd "◀" eller "▶"-knappen för att ställa in ett val.
- Tryck på "**MENU**"-knappen för att gå ur.

Menyvalen för ljudinställningar

Volym: Justera volym.

Ljudutjämnning: Tryck på **OK**-knappen för att öppna ljudutjämnarens undermeny.



I menyn som visas kan läget ändras till **Musik, Film, Tal, Normal, Klassisk** eller **Personliga inställningar**. Tryck på "**MENU**"-knappen för att återgå till föregående meny.

*Anm.: Inställningarna i menyn för ljudutjämnning kan bara ändras när **Ljudutjämningsläget** är i läget **Personliga inställningar**.*

Balans: Denna inställning används för att justera balansen mellan vänster och höger högtalare.

Hörlurar: Ställer in volym i hörlurar.

AVL: Funktionen AVL (automatisk volymanpassning) justerar ljudet för att uppnå en stadig och jämn nivå mellan programmen (t.ex. tenderar ljudnivån på reklamslag att vara högre än själva programmen).

Dynamisk bas: Dynamisk bas används för att öka TV:ns baseffekt.

Digital ut: Ställer in ljudtyp för digital ut.

Konfiguration av din TV:s inställningar

Ljudeinställningar kan konfigureras efter dina egna önskemål.

Tryck på knappen **"MENU"** och välj inställningsikonen med knappen **"◀"** eller **"▶"**. Tryck på **OK**-knappen för att visa inställningsmenyn.



Använda valen i inställningsmeny

- Tryck på **"▼"** eller **"▲"**-knappen för att markera ett menyval.
- Tryck på **OK**-knappen för att välja ett alternativ.
- Tryck på **"MENU"**-knappen för att gå ur.

Val i inställningsmeny

Villkorad tillgång: Kontrollerar moduler för villkorad tillgång om tillgängligt.

Språk: Konfiguration av språkinställningar.

Föräldra: Konfiguration av språkinställningar.

Tidräknare: Ställer in tidräknare för valda program.

Datum/tid: Ställer in datum och tid.

Källor: Aktiverar eller avaktiverar valda alternativ för källor.

Andra inställningar: Visar andra inställningsval för TV:n.

Använda villkorad tillgång Modul

VIKTIGT: Sätt endast in eller ta ut CI-modulen när TV:n är AVSTÄNGD.

- För att titta på vissa digitala kanaler kan det behövas en modul för villkorad tillgång (CAM). Modulen måste sättas in i CI-uttaget i TV:n.
- När du fått en modul för villkorad tillgång (CAM) samt ett programkort från betalkanalsföretaget, ansluter du dessa i TV:n på följande sätt.
- Sätt i CAM-modulen och sedan programkortet i uttaget vid uttagspanelen på TV:ns baksida.
- CAM-modulen bör sitta i ordentligt, den går inte att sätta i ordentligt om den är vänd åt fel håll. CAM-modulen eller uttaget kan skadas om man använder onödigt våld när modulen sätts i.

Anslut TV:n till nätuttaget, slå på den och vänta en stund tills kortet aktiverats.

- Om ingen modul satts i visas meddelandet **"Ingen Common Interface-modul har upptäckts"** på skärmen.
- Se instruktionsmanualen för modulen för närmare information om inställningarna.

Visa meny för villkorad tillgång (*)

(*) Dessa menyinställningar kan ändras beroende på tjänsteleverantör.

Tryck på knappen **"MENU"** och välj ikonen med knappen **"◀"** eller **"▶"**. Tryck på **OK**-knappen för att visa inställningsmenyn. Använd **"▼"** eller **"▲"**-knappen för att markera **Villkorad tillgång** och tryck på **OK** för att visa menyval.

Konfigurera språkpreferenser

Du kan sköta TV:ns språkinställningar med hjälp av denna meny.

Tryck på knappen **"MENU"** och välj den femte ikonen med knappen **"◀"** eller **"▶"**. Tryck på **OK**-knappen för att visa inställningsmenyn. Använd **"◀"** eller **"▶"** för att markera **Språk** och tryck på **OK** för att fortsätta:



Använd "▼" eller "▲"-knappen för att ställa in ett val. Inställningar lagras automatiskt.

Meny: visar systemspråket.

Önskad

Dessa inställningar används om de är tillgängliga. I annat fall används aktuella inställningar.

- **Ljud:** Ställer in audiospråket som föredras.
- **Textning:** Ställer in textningsspråket. Valt språk visas i textningen.
- **Text-TV:** Ställer in text-TV-språket.
- **Guide:** Ställer in det önskade språket i guiden.

Nuvarande (*)

(*) Dessa inställningar kan ändras om det stöds av sändningarna. I annat fall kommer inte inställningarna att kunna ändras.

- **Ljud:** Ändrar audiospråket för den aktuella kanalen.
- **Textning:** Ändrar textningsspråket för den aktuella kanalen.

Notera: Om valt land är Danmark, Sverige, Norge eller Finland, fungerar menyn för språkinställningar (Language Settings menu) enligt beskrivningen nedan:

Språkinställningar



Markera rubriken Språkinställningar i Konfigurationsmenyn (configuration Menu) genom att trycka "▼" eller "▲" knapparna. Tryck på OK så visas språkinställningarnas (Language Settings) undermeny:

Markera alternativ med "▼"- eller "▲"-knapparna och välj sedan med "◀"- eller "▶"-knappen.

Obs!

- Systemspråket anger språket i menyerna.

- Ljudspråket används för att välja ljudspår för en kanal.

- De primära inställningarna används när sändningen medger flera alternativ. Sekundära inställningar används när de primära inte kan användas.

Föräldralås

För att förhindra att vissa program kan ses, kan kanaler och menyer låsas genom systemet för föräldralås.

Med denna funktion kan du aktivera eller avaktivera skyddssystemet och ändra PIN-koden.

Tryck på knappen "MENU" och välj ikonen med knappen "◀" eller "▶". Tryck på OK-knappen för att visa inställningsmenyn. Använd "▼" eller "▲"-knappen för att markera **Föräldra** och tryck på OK för att fortsätta:



För att visa menyalternativ för föräldralås, ska PIN-nummer anges. Fabriksinställningen är **0000**. Efter kodning av det korrekta PIN-numret kommer menyn för föräldralås att visas:



Använda menyn för föräldraställning

- Välj ett alternativ med hjälp av "▼" eller "▲"-knappen.
- Använd "◀" eller "▶"-knappen för att ställa in ett val.
- Tryck på knappen **OK** för att se fler alternativ.

Menylås: Inställning av menylås aktiverar eller avaktiverar menyåtkomst. Du kan avaktivera åtkomst till installationsmenyn eller hela menysystemet.

Nivålås: När inställningen är klar hämtar funktionen nivåinformation om sändningen och om denna nivå har avaktiverats avaktiveras åtkomst till sändningen.

Barnlås: När barnlås har valts kan TV: n endast manövreras via fjärrkontrollen. I detta fall kommer inte knapparna på kontrollpanelen att fungera (förutom knappen Vänteläge/På). När barnlåset är

aktiverat kan TV:n övergå till vänteläget med hjälp av knappen Vänteläge/På. För att slå på TV:n igen måste fjärrkontrollen användas. Med andra ord, om en av dessa knappar trycks ned visas meddelandet "Barnlås är på" på skärmen (menyskärmen är inte synlig).

Ställ in PIN: Definierar ett nytt PIN-nummer. Använd sifferknapparna för att ange ett nytt PIN-nummer. Du kommer att behöva koda det nya PIN-numret en andra gång av verifikationsskäl.

VIKTIGT: Det fabriksinställda pinnumret är 0000, om du ändrar detta, se till att skriva ner numret och spara det på ett säkert ställe.

Tidräknare

För att visa menyn Tidräknare, tryck på knappen "MENU" och välj ikonen för Kanallista med knappen "◀" eller "▶". Tryck på knappen OK för att visa menyn för Kanallista. Använd "▼" eller "▲"-knappen för att markera Tidräknare och tryck på OK för att fortsätta:

Inställning av insomningstimer

Denna inställning används för att TV:n ska slå av efter en bestämd tid.

- Markera insomningstimer genom att använda "▼" eller "▲" knappen.
- Använd "◀" eller "▶" för att ställa in. Tidräknaren kan programmeras mellan **Av** och **2.00** timmar (120 minuter) i steg om 30 minuter.

Inställning av programtidräknare

Du kan ställa in programtidräknare för ett särskilt program med hjälp av denna funktion.

Tryck på "▼"-knappen för att ställa in tidräknare för en händelse. Funktionsknappar för programtidräknare visas på skärmen.

Lägga till en tidräknare

- Lägg till en timer genom att trycka på den GULA knappen i fjärrkontrollen. Följande meny visas på skärmen:

Nätverkstyp: Denna funktion kan inte ställas in.

Typ av tidräknare: Du kan välja typ av tidräknare som Record (Spela in) eller Timer.

Kanal: Ändrar kanal genom att använda "◀" eller "▶".

Inspelningstyp: Detta alternativ kan inte ställas in.

Datum: Ange ett datum med hjälp av sifferknapparna.

Start: Ange en starttid med hjälp av sifferknapparna.

Slut: Ange en sluttid med hjälp av sifferknapparna.

Varaktighet: Visar varaktigheten mellan start- och sluttiden.

Upprepa: Du kan ställa in tidräknaren på upprepning en gång, varje dag eller vecka. Använd "◀" eller "▶" för att välja ett alternativ.

Ändra/radera: Ställer in rättighet för ändra/radera.

Uppspelning Ställer in rättighet för uppspelning och föräldrainställningar.

- Tryck på den GRÖNA knappen för att spara tidräknare. Tryck på RÖD knapp om du vill avbryta.

Redigera en tidräknare

- Välj den tidräknare du vill redigera genom att trycka på "▼" eller "▲"-knappen.
- Tryck på den GRÖNA knappen. Skärmen för Redigera tidräknare visas.
- Tryck på OK när du är klar med redigeringen, tryck på den GRÖNA knappen för att spara. Du kan trycka på knappen "MENU" för att avbryta.

Radera en tidräknare

- Välj den tidräknare du vill ta bort genom att trycka på "▼" eller "▲"-knappen.
- Tryck på den RÖDA knappen.
- Välj JA genom att använda "◀" eller "▶"-knapparna för att ta bort tidräknare. Välj NEJ för att avbryta.

Konfiguration av inspelning

Välj alternativet Konfiguration av inspelning på menyn Inställningar när du vill konfigurera inställningarna för inspelningar. Följande meny visas då.

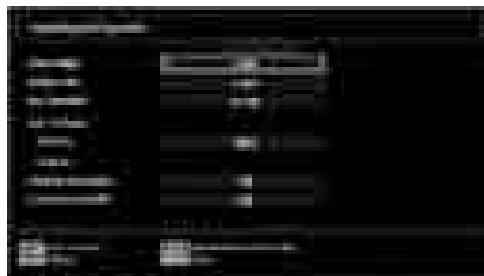

Du kan använda dig av följande alternativ:

Starta tidigt (*)

Ange en tidig starttid med den här inställningen.

(*) *Bara i EU-länder.*

Sluta sent (*)

Ange en sen sluttid med den här inställningen.

(*) *Bara i EU-länder.*

Max. timeshift

Med den här inställningen anger du max. tillåten tid för timeshifting. Alternativet för inspelningstid är ungefärliga och kan påverkas av mottagen sändning.

Formatera disk

VIKTIGT! Observera att formateringen med det här alternativet innebär att alla lagrade data försvinner och att disken konverteras till filformatet FAT32.

- Om du vill radera alla filer på den anslutna USB-disken eller minnesstickan kan du använda det alternativet Formatera disk.
- Om en USB-enheten inte fungerar korrekt kan du pröva att formatera den. Ofta gör formateringen att enheten fungerar korrekt igen. Tänk bara på att ALL information på enheten tas bort.
- Tryck på OK när alternativet Formatera disk är markerat. En meny visas och du uppmanas ange PIN-kod. Om du inte har bytt kod använder du fabriksinställningen 0000. När du angett koden visas en meny. Välj "JA" och tryck på OK om du vill formatera disken. Välj "NEJ" och tryck på OK om du vill avbryta. Se till att du har säkerhetskopierat alla viktiga filer innan du formaterar disken.

Hårddiskinfo

Om du vill visa information om den externa enheten markerar du Hårddiskinfo med "▼" eller "▲" och trycker på OK. Information om USB-disken visas på skärmen:

Konfigurera inställningar av datum/tid

Välj **Datum/tid** i inställningsmenyn för att konfigurera inställningarna för Datum/tid: Tryck på **OK**-knappen.



- Använd knappen "▼" eller "▲" för att markera **Datum/tid**.

Datum, Tid, Tidsinställningsläge och Tidszoninställning blir tillgängligt.

Använd knapparna "▲" eller "▼" för att markera Tidsinställningsläget. Tidsinställningsläget ställs in med "◀" eller "▶"-knapparna. Den kan ställas till AUTO eller MANUELL.

När AUTO har valts, kan inte alternativen Datum/tid och Tidszon ställas in. Om alternativet MANUELLT har valts kan Tidszonen ändras:

- Välj Tidszon genom att trycka på "▲" eller "▼"-knapparna.

Använd knapparna "◀" eller "▶" för att ändra Tidszonen mellan GMT-12 och GMT+12. Datum/tid överst på menylistan ändras i överensstämmelse med den valda tidszonen.

- Ändringar sparas automatiskt. Tryck på "MENU" för att gå ur.

Konfigurering av inställningar för källa

Du kan aktivera eller avaktivera valda alternativ för källa. TV:n kommer inte att växla till avaktiverade alternativ för källa om knappen "SOURCE" är intryckt.



- Välj **Källor** i inställningsmenyn och tryck på **OK**-knappen.
- Tryck på "▼" eller "▲" knappen för att välja en källa.
- Använd "◀" eller "▶" för att aktivera eller avaktivera den valda källan. Ändringar sparas automatiskt.

Obs: YPbPr kan bara användas när du ansluter en enhet som har en YPbPr-utgång över PC-ingången med en YPbPr-till-PC-kabel (Medföljer ej).

Konfigurering av övriga källor

För att visa allmänna konfigurationspreferenser, välj **Övriga inställningar** på inställningsmenyn och tryck på **OK**-knappen.



Användning

- Tryck på "▼" eller "▲" knappen för att välja ett alternativ.
- Använd "◀" eller "▶" för att ställa in ett alternativ.
- Tryck på **OK**-knappen för att visa en undermeny.

Tidsutlösning för meny: Ändrar tidsutlösningens varaktighet för menyskrmar.

Avsök kodade: När denna inställning är på, letar sökningsfunktionen även efter kodade kanaler. Om den ställs in på **Av**, söks inte kodade kanaler automatiskt eller manuellt.

Bakgrundsljus (tillval): Denna inställning kontrollerar bakgrundsljusets nivå och kan ställas till Maximal, Minimal, Medel och Ekoläge.

Blå bakgrund: Aktiverar eller avaktiverar blått bakgrundssystem när signalen är svag eller saknas.

Uppgradering av mjukvara: För att försäkra dig att TV:n alltid är uppdaterad, använd denna inställning. För att säkerställa riktig drift, var noga med att TV:n är i vänteläge.

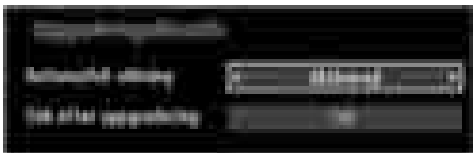

Du kan aktivera eller avaktivera automatisk uppgradering genom att ställa in alternativet **Automatisk avsökning**.

Du kan manuellt söka efter ny programvara genom att välja **Sök efter uppgradering**.

Hörselskadade: Om kanalen sänder ut en specialsignal med avseende på ljudet kan du ställa in denna inställning till **På** för att ta emot sådana signaler.

Ljudbeskrivning: Ljudbeskrivning är ett beskrivningsljud för blinda och synskadade tittare av visuell media, inklusive TV och filmer. Beskrivningstalaren berättar presentationen, beskriver vad som händer på skärmen under avbrott i ljudet (och ibland under dialogen vid behov). Funktionen kan användas bara om sändningen stödjer det.

Auto TV Av: Du kan ställa in värdet för funktionen Auto Av:s tidsutlösning. Efter att värdet för tidsutlösningen har uppnåtts och TV:n inte använts under den valda tiden, så stängs TV:n av.

Standby-sökning (tillval)

Använd Knappen "▼" eller "▲" för att välja Standby-sökning och ange sedan med Knappen "◀" eller "▶" om inställningen ska vara **På** eller **Av**. Om du ändrar Sökning i vänteläge till **Av**, kommer denna funktion inte att vara tillgänglig. För att använda Sökning i vänteläge, var säker på att du har valt **På** för detta funktionsläge.

Om sökning i vänteläge är inställt till **På**, söks efter tillgängliga utsändningar när TV:n är i vänteläge. Om TV:n hittar nya eller saknade utsändningar, visas en menyskärm som frågar dig om du vill använda dessa ändringar.

Övriga funktioner

Visa TV-information: Information om Programnummer, Programnamn, Ljudindikator, tid, text-TV, kanaltyp och upplösning visas på skärmen när ett nytt program anges eller knappen "INFO" trycks ned.

Tyst-funktion: Tryck på "X"-knappen för att avaktivera ljud. Indikatorn för tyst läge visas i den övre delen av skärmen. För att ångra ljudavstängningen finns två alternativ; det första är att trycka på "X"-knappen och det andra att höja volymnivån.

Val av bildläge: Genom att trycka på knappen **PRESETS** (Förinställningar) kan du ändra inställningarna för **Bildläge** i överensstämmelse med dina preferenser. Tillgängliga val är Dynamisk, Naturlig och Biograf.

Visning av textning: Du kan aktivera undertexter genom att trycka på knappen **SUBTITLE** på fjärrkontrollen. Tryck en gång till på knappen **SUBTITLE** för att avaktivera undertextfunktionen.

Text-TV

Text-TV-systemet sänder information som nyheter, sport och väder till din tv. Om signalen är svag, t.ex. vid dåliga/ogynsamma väderförhållanden, kan vissa fel uppstå i texten eller så kan läget för text-tv inaktiveras.



Text-TV-funktionens knappar listas nedan:

"" **Text-TV / Mix** : Tryck en gång på knappen så aktiveras text-tv. Tryck en gång till för att placera text-TV-skärmen över programmet (mix). Tryck ännu en gång för att gå ur text-TV-läget.

"**RETURN**" - **Index**: Visar text-TV:ns innehållsförteckning.

"**INFO**" **Visa**: Visar dold information (spellösningar till exempel).



"**OK**" **Håll**: Håller (pausar) en textside vid behov. Tryck igen för att återuppta.

""/"" **Underkodade sidor** : Väljer underkodade sidor om de finns tillgängliga när text-tv är aktiverad.

P+ / P- och siffror (0-9): Tryck för att välja sida.

Anm.: De flesta TV-kanalerna använder kod 100 för innehållssidan.

Färgknappar (RÖD/GRÖN/GUL/BLÅ)

Din tv stödjer både systemen **FASTTEXT** och **TOP-text**. När dessa system finns tillgängliga är sidorna uppdelade i grupper eller ämnen. När **FASTTEXT**-systemet finns tillgängligt färgas avsnitten på textsidan och kan väljas med färgknapparna. Tryck på en färgknapp som motsvarar dina intressen. Det färgade avsnittet visas, och informerar om vilken färgknapp du ska använda när **TOP text** sänds. Genom att trycka på "" eller ""-kommandon begärs respektive nästa och föregående sida.

Tips

Skärmvård: Rengör skärmen med en lätt fuktad, mjuk duk. Använd inte slip- eller lösningsmedel, då dessa kan skada skärmens ytskikt. Av säkerhetsskäl ska du alltid dra ur strömkabeln när du rengör tv:n. Om du flyttar din tv måste du ta tag ordentligt i den undre delen.

Spökbild: Observera att en spökbild kan uppträda när en fast bild visas. Den kvarhållna bilden på LCD TV:n försvinner normalt efter en kort stund. Testa med att stänga av TV:n en stund.

För att undvika problemet bör du inte låta skärmen vara på med samma stillbild under längre tid.

Ingen ström: Om din TV inte har ström kontrollerar du elkabeln och anslutningen till vägguttaget.

Dålig bild: Har du valt rätt TV-system? Är TV:n eller antennkabeln för nära icke-jordad ljudutrustning eller lysrör? Höga byggnader och berg orsakar fantombilder eller dubbelbild. Ibland kan kvaliteten förbättras genom att antennen riktas om. Är bilden dålig eller text-TV-mottagningen oläslig? Kontrollera att rätt frekvens är inlagd. Ställ in kanalerna på nytt. Bildkvaliten kan försämrans om två periferienheter ansluts samtidigt till TV:n. I ett sådant fall, koppla bort en av enheterna.

Ingen bild: Är antennkabeln rätt inkopplad? Sitter kontakterna ordentligt i antennuttaget? Är antennkabeln skadad? Används rätt kontakter för att koppla antennkabeln? Om du är osäker, rådgör med din återförsäljare. Ingen bild betyder att TV:n inte tar emot några signaler. Har du tryckt på rätt knapp på fjärrkontrollen? Försök en gång till. Kontrollera också att rätt bildkälla är vald.

Ljud: Inget ljud hörs. Har du möjligen råkat stänga av ljudet ? Ljud från endast en högtalare. Är balansen inställd på bara ena sidan? Se **Ljud-menyn**.

Fjärrkontroll: TV:n reagerar inte längre på fjärrkontrollens kommandon. Kanske är batterierna slut. Om så är fallet, kan TV:ns knappar användas.

In-källor: Om du inte kan välja inkälla kanske ingen enhet är ansluten. Kontrollera AV-kablar och AV-anslutningar om du har försökt ansluta en extern enhet.

Inspelning ej tillgänglig: För att spela in ett program måste du först ansluta ett USB-minne till din TV medan TV:n är avstängd. Du ska därefter slå på TV:n för att aktivera inspelningsfunktionen. I annat fall kommer inte inspelningsfunktionen att vara tillgänglig. Om du inte kan spela in program slår du av TV:n och ansluter USB-enheten på nytt.

USB-enheten är för långsam: Om ett meddelande anger att USB-enheten är för långsam när du startar en inspelning testar du först med att starta om inspelningen. Om detta inte hjälper kanske den externa enheten inte uppfyller hastighetskraven. Du bör då ansluta en annan USB-disk.

Bilaga A: Typiska visningslägen via PC-ingång

Skärmen har en högsta upplösning på 1360x768. Följande tabell anger några typiska bildvisningslägen: Din TV kanske inte stöder olika upplösningar. Upplösningarna som stöds visas nedan. Om du ställer in din PC på ett läge som inte stöds, kommer en varning att visas på skärmen.

Index	Upplösning	Frekvens
1	640x400	70 Hz
2	640x480	60 Hz
3	640x480	75 Hz
4	800x600	60 Hz
5	800x600	75 Hz
6	1024x768	60 Hz
7	1024x768	70 Hz
8	1024x768	75 Hz
9	1152x864	75 Hz
10	1280x768	60 Hz
11	1280x1024	60 Hz
12	1360x768	60 Hz

Bilaga B: AV- och HDMI Signalkompatibilitet (Ingångssignaltyp)

Källa	Signaler som stöds		Tillgängliga
EXT (SCART)	PAL 50/60		O
	NTSC 60		O
	RGB 50		O
Sido-AV	PAL 50/60		O
	NTSC 60		O
YPbPr	480I	60Hz	O
	480P	60Hz	O
	576I	50Hz	O
	576P	50Hz	O
	720P	50Hz	O
	720P	60Hz	O
	1080I	50Hz	O
	1080I	60Hz	O
	1080P	50Hz	O
	1080P	60Hz	O
HDMI1 HDMI2	480I	60Hz	O
	480P	60Hz	O
	576I	50Hz	O
	576P	50Hz	O
	720P	50Hz	O
	720P	60Hz	O
	1080I	50Hz	O
	1080I	60Hz	O
	1080P	50Hz	O
	1080P	60Hz	O
	1080P	24Hz	O

(X: Ej tillgänglig, O: Tillgänglig)

I vissa fall kanske inte en korrekt signal visas på LCD TV:n. Problemet kan komma från en inkonsekvens med standarder från källutrustningen (DVD, satellitbox osv.). Om du upplever detta problem, ta kontakt med din återförsäljare och tillverkaren av den sändande utrustningen.

Bilaga C: DVI-upplösningar som stöds

När du ansluter enheter till din TV:s kontakter genom att använda DVI konverteringskablar (medföljer ej) kan du använda följande information.

	24Hz	25Hz	30Hz	50Hz	60Hz
480i					<input checked="" type="checkbox"/>
480p					<input checked="" type="checkbox"/>
576i				<input checked="" type="checkbox"/>	
576p				<input checked="" type="checkbox"/>	
720p				<input checked="" type="checkbox"/>	<input checked="" type="checkbox"/>
1080i				<input checked="" type="checkbox"/>	<input checked="" type="checkbox"/>
1080p	<input checked="" type="checkbox"/>	<input checked="" type="checkbox"/>	<input checked="" type="checkbox"/>	<input checked="" type="checkbox"/>	<input checked="" type="checkbox"/>

Bilaga D: Filformat som stöds för USB-läge

Media	Filextension	Format		OBS
		Video	Ljud	(Max. resolution/Bitrate etc.)
Film	.mpg / .dat / .vob / mkv / rmvb / ts / trp / tp/	MPEG1	MPEG Layer 1/2/3	20Mbit/sec
		MPEG2	MPEG2	
		XviD/ 3ivx	PCM/MP3	XviD Version: 1.1.2
		Mpeg2-TS H264-TS	EAC3/ AC3	20Mbit/sec
		RMVB	IMA/LBR	10Mbit/sec
		MPEG4	PCM/MP3	
	.avi	MS ISO MPEG4	PCM/MP3	Stödjer SP och ASP
		MJPEG	PCM	30fps@VGA
Musik	m4a-	-	-	Sample Rate: 8K ~ 48KHz, Bitrate: 24kbps~384Kbps
	.mp3	-	MPEG 1/2 Layer 1/ 2/ 3 (MP3)	Sample Rate: 8K ~ 48KHz, Bitrate: 128bps~320Kbps
Foto	.jpg	Grund-JPEG		WxH = 15360x8640
		Progressiv JPEG		WxH = 1024x768



Bilaga E: Uppgradering av mjukvara

- Din TV kan hitta och uppdatera med nya mjukvara över TV-kanaler.
- För sökning via kanalsändning, söker TV:n genom kanalerna som sparats i inställningarna. Vi rekommenderar automatisk sökning av kanalerna innan man söker programuppdateringar.

1) Sökning av programuppdateringar via användargränssnitt

- Det går att kontrollera eventuella programuppdateringar för TV:n manuellt.
- Navigera bara på huvudmenyn. Välj **Inställningar** och sedan meny för **Övriga Inställningar**. I **Övriga inställningar**, gå till **Programuppdateringar** och tryck på **OK**-knappen för att öppna meny för **Uppdateringsval**.
- I meny för **Uppdateringsval**, välj **Sök uppdateringar** och tryck på knappen **OK**.
- Om en ny uppdatering hittas, börjar laddning av denna. Förloppsindikatorn visar kvarvarande tid av nedladdningen. När nedladdningen avslutats, visas meddelande för omstart för aktivering av programvaran. Tryck på **OK** för att fortsätta med omstarten.

2) Sökning på natten (03:00) och uppdateringsläge

- Om **Automatisk sökning** är vald i meny för **Uppdateringsalternativ**, aktiveras TV:n kl. 03.00 och söker efter nya programuppdateringar. Om en ny uppdatering hittas och laddats ner, öppnas TV:n i den nya programversionen när TV:n slås på nästa gång.

Att observera vid omstart: Omstart är den sista fasen i programuppdateringen om nedladdningen av den nya programvaran lyckades. TV:n gör slutgiltiga inställningar under omstarten. Strömmen till panelen är avbruten under omstarten och lysdioden visar aktiviteten genom att blinka. TV:n startar med den nya programvaran efter cirka 5 minuter.

- Om TV:n inte startar efter 10 minuter, stäng av strömmen i 10 minuter och slå på den igen. TV:n borde öppnas med den nya programvaran. Om TV:n fortfarande inte öppnas, repetera avstängnings- och öppningsproceduren några gånger. Om detta inte hjälper, ta kontakt med servicepersonal.

Varning: Koppla inte ur TV:ns ström medan lysdioden blinkar under omstarten. Detta kan leda till att TV:n inte kan öppnas igen och servicepersonal måste tillkallas.



Information om avfallshantering av gammal apparat och batterier

[Endast Europeiska unionen]

Dessa symboler indikerar, att utrustning med dessa inte får kastas tillsammans med hushållsavfall. Om du ska kasta produkten eller batterier, gör det i befintliga återvinningsystem.

Obs: Märket **Pb** indikerar, että batterierna innehåller bly.

Produkt

Batterierna

Specifikationer

TV-SÄNDNING

PAL/SECAM B/G D/K K' I/I' L/L'

MOTTAGNA KANALER

VHF (BAND I/III)

UHF (BAND U)

HYPERBAND

ANTAL FÖRINSTÄLLDA KANALER

1000

KANALINDIKATOR

OSD-system

RF ANTENNINGÅNG

75 ohm (obalanserad)

DRIFTSPÄNNING

220-240V AC, 50 Hz.

AUDIO

Tyskt + Nicam Stereo

LJUDUTGÅNGSEFFEKT (W_{RMS}) (10% THD)

2 x 2,5

STRÖMFÖRBRUKNING (W)

45 W (max.)

< 1 W (vänteläge)

PANEL

16:9-skärm, 19-tums bildstorlek

MÅTT (mm)

DxLxH (Med stativ): 118 x 463 x 344

Vikt (Kg): 5,75

DxLxH (utan stativ): 63 x 463 x 312

Vikt (Kg): 5,50

Digital mottagning	MHEG-5 APPARAT kompatibel med ISO/IEC 13522-5 UK engine Profile 1	för
	Object carousel-stöd kompatibel med ISO/IEC 135818-6 och UK DTT-profil.	Storbritannien
	Frekvensområde: 474-850 MHz för modeller i Storbritannien	
	170-862 MHz för modeller i EU	
	Sändningsstandard: DVB-T. MPEG-2 MPEG-4	
	Demodulering: COFDM med 2K/8K FFT läge.	
	FEC: alla DVB-lägen	
	Bild: MP@ML, PAL, 4:3/16:9	
	Ljud: MPEG I&II 32/44.148 kHz.	

Svenska - 72 -

Innehåll	
Funktioner.....	73
Allmänna egenskaper	73
Säkerhetsinformation.....	74
Om skivor	74
Hantering av skivor.....	74
Om rengörning.....	74
Licensinformation	74
Att titta på en DVD.....	74
Kontrollpanelens knappar.....	75
Översikt av fjärrkontrollen.....	75
Allmän användning.....	76
Uppspelning (Allmänt)	77
Vanlig uppspelning.....	77
Övrig information:	77
Anmärkningar om uppspelning:.....	77
Inställningsmenyns rubriker.....	77
Inställningssida för video	77
TV-typ	77
Inställning av språk.....	77
OSD SPRÅK	77
AUDIO	77
SKIVMENY	77
TEXTNING.....	77
Preferenser.....	78
STANDARD	78
DOWNMIX	78
LÖSENORD (Byta lösenord):	78
SPDIF-UTGÅNG.....	78
Felsökning	78
Dålig bildkvalitet (DVD).....	78
Skivan spelar inte upp	78
Felaktigt OSD-språk	78
Vissa funktioner (vinkel, zoom osv.) fungerar inte	79
Ingen bild	79
Inget ljud.....	79
Förvrängt ljud.....	79
Inget gensvar från fjärrkontrollen	79
Om inget fungerar.....	79
Definition av termer	79
Skivtyper som är kompatibla med denna enhet ...	80
Specifikationer.....	80

Funktioner

Allmänna egenskaper

- Spelar skivor i formaten DVD / CD / CD-R / CD-RW / MP3 / JPEG / MPEG
- NTSC/PAL-uppspelning (beroende på skivans innehåll)
- LPCM-audio via koaxial digital audioutgång. (valfritt).
- Stöd för flerkanaligt ljud (stödjer upp till 8 kanaler, beroende på skivnehåll)
- Multi-textning (stödjer upp till 32 olika, beroende på skivnehåll)
- Multi-vinkel (stödjer upp till 9 vinklar, beroende på skivnehåll)
- 8 nivåer av föräldrakontroll
- Snabbsökning framåt/bakåt i 5 olika hastigheter . (2x, 4x, 8x, 16x, 32x)
- Långsam uppspelning i 4 olika hastigheter. (1/2x, 1/4x, 1/8x, 1/16x framåt)
- Uppspelning bild för bild.
- Sökläge
- Uppprepning
- Ljudutgång (koaxialkabel, tillval)
- Observera att kopierade skivor kan vara inkompatibla.

Obs

- Denna DVD-spelare kanske inte stödjer vissa MP3 inspelningar på grund av skillnader på inspelningsformat eller skivtyp.
- Läs i relevant handbok om MP3 -uppspelning.
- CD-R/CD-RW skivor som är inspelade med CD-DA metod kan spelas upp. Vissa CD-R/CD-RW-skivor kan vara inkompatibla p.g.a. den lasertyp och skivtyp som använts.
- DVD-R/RW -skivor inspelade med metoden DVD-Video kan spelas upp. Vissa DVD-R/RW -skivor kan vara inkompatibla p.g.a. den lasertyp och skivtyp som använts.
- Vissa skivor kan vara inkompatibla med JPEG Viewer-funktioner på grund av skillnader på skivans inspelningsformat eller skick.

Säkerhetsinformation

VARNING

DVD-spelare är en laserprodukt i klass 1. Denna produkt har en synlig laserstråle som kan orsaka farlig strålningsexponering. Se till att använda spelaren enligt instruktionerna.

**CLASS 1
LASER PRODUCT**

RISK FÖR ELEKTRISKA STÖTAR

Blixtsymbolen i en liksidig triangel är avsedd att uppmärksamma användaren på att det förekommer oisolerad "farlig spänning" innanför produktens hölje som kan vara så kraftig att det föreligger risk för elstöt.



Utropstecknet i en liksidig triangel är avsedd att göra användaren uppmärksam på att det finns viktig användar- och underhållsinformation i den medföljande manualen.



Om skivor

Hantering av skivor

- Håll alltid i skivans kant för att hålla den ren. Vidrör inte ytan.
- Klistra inte papper eller fäst tejp på skivan.
- Om skivan smutsats ned med något ämne, såsom klister, tar du bort det innan du använder skivan.



- Utsätt inte skivan för direkt solljus eller värmekällor såsom varmluftsventilationsrör, eller genom att lämna den i en parkerad bil där temperaturen kan stiga kraftigt.
- Efter avspelning – förvara skivan i dess fodral.

Om rengörning

- Rengör skivan med en mjuk duk före uppspelning. Torka skivan inifrån och ut.



- Använd inte lösningsmedel såsom bensin, thinner eller liknande. Använd inte heller antistatisk spray avsedd för vinylskivor.

Licensinformation

- Denna produkt innehåller upphovsrättsskyddad teknologi som är skyddad genom amerikanska patent och andra intellektuella egendomsrättigheter. Användning av denna märkesskyddade teknologi måste auktoriseras av Rovi Corporation och begränsas till visning i hemmet eller annan begränsad visning, såvida inte annat auktoriserats av Rovi Corporation. Konstruktionsändringar eller isärtagning förbjuds.

Att titta på en DVD

Skivan sätts in med etiketten uppåt:

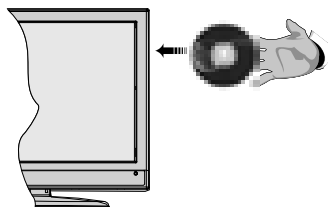

När TV:n slås på, byt till DVD-källa med **SOURCE**-knappen på fjärrkontrollen. Tryck på Play på fjärrkontrollen eller på frontpanelen. Om ingen skiva laddats, lägg först in en DVD-skiva och tryck på Play.

Kontrollpanelens knappar

A. Skivlastare

B. Spela/Paus

Plays/pauses (spelar/pausar) skivan. När DVD-menyn (rotmenyn) är öppen, fungerar denna knapp som "valknapp" (väljer markerade objekt i menyn) när detta stöds av skivan.

C. Stop / Eject

Stoppa spelning av skivan/mata in eller ut skivan. Notera:

- Skivan kan inte matas ut via fjärrkontrollen.
- Tryck på STOP-knappen tre gånger under avspelning för att mata ut.

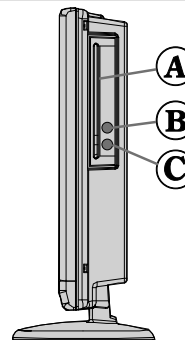

Översikt av fjärrkontrollen

1. Spela
2. Spela
3. Snabbt bakåt
4. Hoppa över föregående
5. Språkval (Välj språk)
6. Upprepa
7. Zoom
8. Sifferknapparna
9. Info
10. Bakåt återgå
11. Vinkel
12. Sökläge
13. Visa tid / DVD-menyn
14. Meny
15. OK / Välj
16. Navigeringsknapparna
17. Titel
18. Rot
19. Textning
20. Hoppa över nästa
21. Snabbt framåt
22. Stop
23. Paus
24. Vänteläge (Standby)

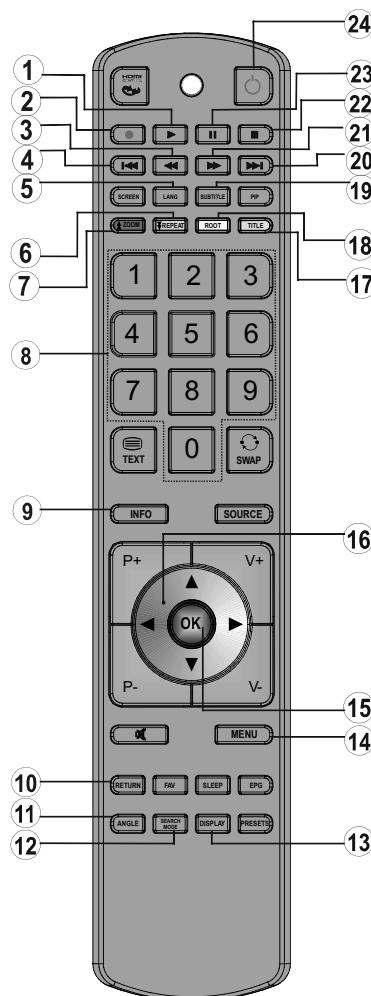



Allmän användning

Du kan sköta DVD, film-CD, innehållet på musik- eller bild-CD-skivor genom att de använda tillämpliga knapparna på fjärrkontrollen. Nedan visas de huvudfunktioner som oftast styrs med hjälp av fjärrkontrollens knappar.

Knappar på fjärrkontrollen	DVD Uppspelning	Film Uppspelning	Bildavspelning	Musikuppspelning
▶	Spela	Spela	Spela	Spela
	Paus	Paus	Paus	Paus
■	Stopp	Stopp	Stopp	Stopp
⏮ ⏭	Hoppa över bakåt/framåt	Hoppa över bakåt/framåt	Föregående/nästa	Föregående/nästa
◀/▶	Förskjuter den zoomade bilden till vänster eller höger (om tillgängligt).			
▼/▲	Markerar ett menyval. /Förskjuter den zoomade bilden uppåt eller nedåt (om tillgängligt).			
⏪/⏩	Snabbt framåt/snabbt bakåt			
VINKEL	Ser scenen ur olika vinklar (om tillgängligt).		Ändrar bildeffekt (beror på innehållet).	X
SKÄRM	Visar tid/huvudinställningsmeny			
INFO	Val av tidräknarens läge (under uppspelning). Tryck upprepade gånger för att växla mellan lägen.			
SPRÅK	Språk i audio (Audio Language)		X	X
MENY	Visar TV-menyn.			
OK/VÄLJ	Öppna/Visa/Spela			
UPPREPA	REPEAT > Visar upprepningsfunktionerna.			
ÅTERGÅ	Går tillbaka till den föregående menyn (om tillgängligt).			
ROT	Går tillbaka till rotmappen (om tillgängligt).			
SÖKLÄGE (*)	Direkt val av scener eller tid.		Väljer den önskade filen.	Väljer den önskade filen.
TEXTNING	Textning PÅ/AV. Tryck upprepade gånger för att växla mellan textfunktioner.		X	X
VÄXLA:	Val av mediakälla.			
TITEL	Visar skivmeny (om tillgängligt).	Visar skivmeny (om tillgängligt).	X	X
ZOOM	Zoomar bild. Tryck upprepade gånger för att växla mellan zoomfunktioner.			

Andra funktioner - Knappkombinationer (Under uppspelning)	
+ ⏭	Långsamt framåt.
[+ ⏭] + ⏪⏩	Ställer in långsam hastighet framåt.
⏭ + ⏭	Ställer in snabb hastighet framåt.
⏪ + ⏪	Ställer in snabb hastighet bakåt.
■ + ■	Bekräftar stoppkommandot.
+ ⏭	Tryck på ⏭ upprepade gånger för att gå framåt manuellt.

(*) Du kan växla till titel genom att trycka på sifvertangenterna direkt. Du måste trycka på 0 och en sifvertangent för att växla ensiffriga titlar (Exempel: för att välja 5, tryck på 0 och 5).

Uppspelning (Allmänt)

Vanlig uppspelning

1. Tryck på strömbrytaren
2. Sätt in en skiva i laddaren.

Skivan laddas automatiskt och spelas upp direkt om det inte finns någon meny..

En meny kan framträda på TV-skärmen efter några få sekunder eller så startar filmen omedelbart efter filmbolagets introduktion. Detta beror på skivans innehåll och kan ändras.

Notera: Steg 3 och 4 gäller bara om det finns en meny på skivan.

3. Tryck på "▼" / "▲" / ◀ / ▶ eller sifferknapparna för att välja i menyn.
4. Tryck på SELECT.

Uppspelningen påbörjas. Det kan t.ex. vara en film, en stillbild eller en annan meny, beroende på skivans innehåll.

Övrig information:

Om en åtgärd som hör ihop med en knapp inte kan utföras visas symbolen "⊗".

Anmärkningar om uppspelning:

1. Inget ljud hörs vid snabb framspolning eller bakåtspolning.
2. Inget ljud hörs under långsam uppspelning.
3. Slow motion-uppspelning bakåt finns inte tillgängligt.
4. Ibland sker bytet av textningsspråk med viss fördröjning.
5. När det förvalda språket inte är valt efter ett flertal tryckningar på knappen innebär det att språket inte finns tillgängligt på skivan.
6. När spelaren omstartas eller skivan byts kommer textningen automatiskt att återställas till de ursprungliga inställningarna.
7. Om ett språk som inte stöds av skivan har valts kommer textningsspråket automatiskt att ställas in på skivans standardinställda språk.
8. Vanligtvis sker en cirkulering när man byter språk, vilket innebär att du kan avbryta textningen genom att trycka på denna knapp ett antal gånger tills "Subtitle Off" syns på skärmen.
9. När enheten är på eller skivan är borttagen är språket som hörs det som valdes vid den ursprungliga inställningen. Om detta språk inte är inspelat på skivan kommer bara det tillgängliga språket på skivan att höras.
10. Vissa DVD-skivor har inga rot- och/eller titelmenyer.

11. Att hoppa bakåt är inte möjligt..

12. Övrig information:

Om du försöker mata in ett nummer som är större än den aktuella titelns totala tid försvinner sökrutan och meddelandet "⊗" "Ogiltigt val" visas i skärmens övre vänstra hörn.

13. Bildspelet avaktiveras när ZOOM-läget är aktivt.

Inställningsmenyns rubriker

Inställningssida för video



TV-typ

Denna tv använder systemet PAL. Även NTSC stöds, men signalen omvandlas i så fall till PAL.

Inställning av språk



OSD SPRÅK

Du kan välja det förvalda OSD-språket för spelarens menyer

AUDIO

Du kan välja det förvalda ljudspråket om det stöds av DVD-skivan.

SKIVMENY

Du kan välja DVD:ns skivmenyspråk bland dessa språk. Skivmenyn visas i det valda språket om det stöds av DVD-skivan.

TEXTNING

Du kan välja det förvalda textningsspråket om det stöds av DVD-skivan.

Preferenser



STANDARD

Om du väljer RESET och trycker på SELECT laddas fabriksinställningarna. Föräldranivå och föräldralösenord ändras inte.

DOWNMIX

Detta läge kan väljas när TV:ns digitala ljudutgång används.

SURROUND: Surround-ljud som utsignal.

STEREO: Tvåkanalig stereo.

FÖRÄLDSPANIVÅ (Parental Level)



Uppspelning av vissa DVD-skivor kan vara begränsad beroende på åldern hos användarna. Föräldrakontroll-funktionen ger möjligheten att begränsa uppspelningsnivån som kan ställas in av föräldrarna.

Föräldranivåer kan justeras till en av de åtta nivåerna. Nivå "8 ADULT"-justeringen låter dig se samtliga DVD-titlar utan att ta hänsyn till DVD-skivans föräldranivåer. Du kan se DVD-skivorna som har samma eller lägre föräldranivå som spelarens.

LÖSEWORD (Byta lösenord):

Med detta alternativ kan du byta aktuellt lösenord.

För att byta lösenord kommer du att bli tillfrågad att skriva in ditt gamla lösenord. När du har skrivit in det gamla lösenordet kan du skriva in ett nytt fyrsiffrigt lösenord.

Du kan använda C-knappen för att radera felinmatningar.

Notera: Fabriksinställt lösenord är "0000". Du måste ange ett lösenord varje gång du vill ändra föräldranivån. Om du glömmer ditt lösenord kan du kontakta teknisk kundtjänst.

SPDIF-UTGÅNG



Du kan ställa in SPDIF-utgång som PCM eller RAW. Om du väljer PCM från SPDIF-utgång på DVD-menyn och spela upp DVD med Dolby-ljud, kan du få ljud med två kanaler via högtalarna och SPDIF-utgång. Om du väljer RAW från SPDIF-utgång på DVD-menyn och spela upp DVD med Dolby-ljud, kommer högtalarna tystas och du kan få 5 en Dolby-ljud via SPDIF-utgång.

Felsökning

Dålig bildkvalitet (DVD)

- Se till att DVD-skivans yta inte är skadad. (repor, fingeravtryck osv.)
- Rengör DVD-skivan och försök igen.
Se instruktionerna för rengöring av skivan.
- Se till att DVD-skivan är i facket med etiketten uppåt.
- En fuktig DVD-skiva eller kondens kan påverka utrustningen. Vänta en eller två timmar i Standby-läge för att låta utrustningen torka.

Skivan spelar inte upp

- Ingen skiva i maskinen.
Lägg en skiva på slåden då den är utmatad.
- Skivan är inte korrekt ilagd.
Se till att DVD-skivan är i facket med etiketten uppåt.
- Fel skivtyp. Maskinen kan inte spela CD-ROM-skivor osv.
- Regionkoden på DVD-skivan måste vara samma som för spelaren.

Felaktigt OSD-språk

- Välj språk i installationsmenyn.
- Språket för ljud eller textning för en DVD kan inte ändras.
- Flerspråkigt ljud och/eller textning är inte inspelat på DVD:n.
- Försök ändra ljud eller textning genom att använda DVD-skivans titelmny. Vissa skivor låter inte användaren ändra dessa inställningar utan att använda skivans meny

Vissa funktioner (vinkel, zoom osv.) fungerar inte

- Dessa funktioner är inte tillgängliga på DVD:n..
- Vinkel kan bara ändras när vinkel-symbolen visas.

Ingen bild

- Har du tryckt på rätt knapp på fjärrkontrollen? Försök en gång till.

Inget ljud

- Kontrollera volymen.
- Kontrollera att du inte stängt av ljudet av misstag.

Förvrängt ljud

- Kontrollera att ljudinställningarna är korrekta.

Inget gensvar från fjärrkontrollen

- Kontrollera att fjärrkontrollen är i rätt läge.
- Kontrollera att batterierna sitter rätt.
- Byt batterierna.

Om inget fungerar

Om du har försökt allt ovan och ingenting verkar fungera bör du prova med att stänga av din TV-DVD och sätta på den igen. Om detta inte fungerar, kontaktar du din leverantör eller en reparatör. Försök aldrig att laga en skadad enhet på egen hand.

Definition av termer

Vinkel

På vissa DVD-skivor finns inspelade scener som samtidigt har filmats från ett flertal olika vinklar (samma scen har tagits framifrån, från vänster, från höger, osv.). Med sådana skivor kan ANGLE-knappen användas för att se scenen från olika vinklar.

Kapitelnummer

Dessa nummer finns inspelade på DVD-skivor. En titel är indelad i avsnitt, vart och ett numrerat, och därför kan specifika delar av filmen genomsökas snabbt med hjälp av dessa nummer.

DVD

Detta hänvisar till en optisk högdensitetsskiva på vilken högkvalitativa bilder och ljud har spelats in digitalt. Den innefattar också en ny videokomprimeringstekniken (MPEG II) och högdensitetsinspelning av ljud. Med DVD kan estetiskt tilltalande fullängdsfilmer spelas in under längre perioder (till exempel kan en hel film spelas in).

DVD-skivan består av två 0,6 mm tunna skivor som är sammanfogade. Ju tunnare skiva desto högre densitet för inspelningen av informationen, och därför har en DVD-skiva större kapacitet än en enkelsidig 1,2 mm tjock skiva. Eftersom de två tunna skivorna är sammanfogade kommer man i framtiden att kunna

uppnå en dubbelsidig uppspelning för ännu längre uppspelningstid.

Textning

Dessa är skrivna rader som visas på nedre delen av skärmen, som har översatts eller innehåller dialogen på originalspråket. Dessa finns inspelade på DVD-skivorna.

Tidsnummer

Dessa visar speltiden vilken har förflutit sedan starten av en skiva eller en titel. Den kan användas för att snabbt hitta specifika scener. (Alla skivor stödjer inte tidsökningsfunktionen. Tillgängligheten bestäms av skivtillverkaren.)

Titelnummer

Dessa nummer finns inspelade på DVD-skivor. När en skiva innehåller två eller flera filmer är dessa filmer numrerade som titel 1, titel 2 etc.

Spårnummer

Dessa nummer är tilldelade spårerna som har spelats in på ljud-CD. De möjliggör lokalisering av specifika spår snabbt.





LPCM

LPCM står för Pulse Code Modulation och är digitalt ljud.

MPEG

Förkortning för "Moving Picture Experts Group". Detta är en internationell standard för komprimering av rörliga bilder. På vissa DVD-skivor har digitalt ljud blivit komprimerat och inspelat i detta format.

Skivtyper som är kompatibla med denna enhet

Skivtyper (logon)	Inspelningstyper	Skivstorlek	Max. uppspelningstid	Egenskaper
DVD 	Audio + Video	12 cm	Enkel: 240 minuter. Dubbel: 480 minuter.	<ul style="list-style-type: none"> • DVD rymmer ypperligt ljud och bild tack vare Dolby Digital- och MPEG-2-system. • Olika skärm- och ljudfunktioner kan lätt väljas via menyn på skärmen.
		8 cm	Enkel: 80 minuter. Dubbel: 160 minuter.	
AUDIO-CD 	Audio	12 cm	74 m in .	<ul style="list-style-type: none"> • En LP är inspelad som en analog signal med mer förvrängning. En CD är inspelad som en digital signal med bättre ljudkvalitet, mindre förvrängning och begränsad försämring av kvaliteten med tiden.
		8 cm	20 m in .	
MP3-CD 	Audio (xxxx.m p3)	12 cm	Beror på Mp3-kvaliteten	<ul style="list-style-type: none"> • MP3 är inspelade som en digital signal med bättre ljudkvalitet, mindre förvrängning och begränsad försämring av kvaliteten med tiden.
		8 cm		
PICTURE-CD 	Video (stillbild)	12 cm	Beror på JPEG-kvaliteten	<ul style="list-style-type: none"> • JPEG är inspelad som en digital signal med förbättrad bildkvalitet med tiden.
		8 cm		

Specifikationer

Typ av skivor som kan användas	DVD: SS/SL 4.7" (DVD-5) SS/DL 4.7" (DVD-9) DS/SL 4.7" (DVD-10) DS/DL 4.7" (DVD-18)	CD-DA CD-R CD-RW MP-3/JPEG
Bildtyp	MPEG-2 Video Standard Decoding (MPEG-1 stöds) Fullskärms videoläge på 720 x 576 (PAL) & 720 x 480 (NTSC) pixlar 50 och 60 Hz skärmuppdateringsfrekvens (PAL & NTSC) Digital bitflödesbearbetning upp till 108 Mb/sek Linjeupplösning, fler är 500 linjer	
Ljudtyp	MPEG flerkanalig avkodning LPCM	
Ljudutgång	Analoga utgångar: 24 bitars /48, 44.1kHz nedsampling DAC	

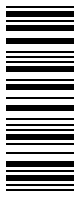

50179506