

DAB-radio med väderstation

DAB-radio med værstasjon

DAB-Radio mit Wetterstation

Svenska

Norsk

Deutsch

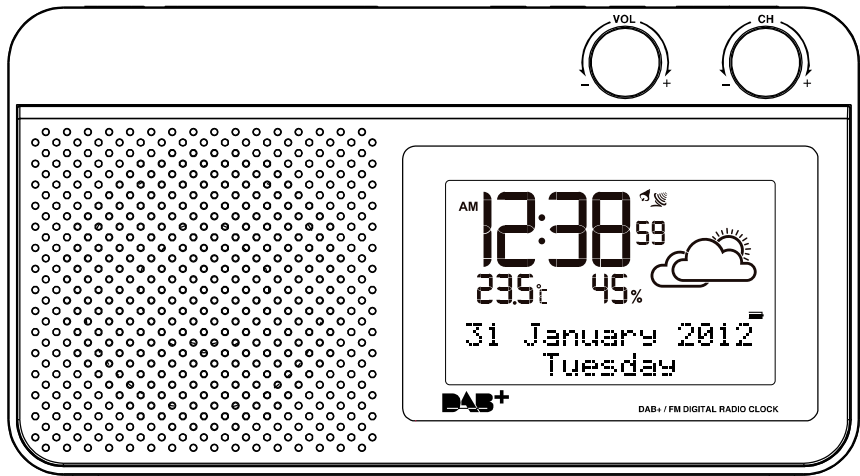

Art.no

38-6911

Model

C6039

Ver. 20150512

clas ohlson

DAB-radio med väderstation

Art.nr 38-6911 Modell C6039

Läs igenom hela bruksanvisningen före användning och spara den sedan för framtida bruk. Vi reserverar oss för ev. text- och bildfel samt ändringar av tekniska data. Vid tekniska problem eller andra frågor, kontakta vår kundtjänst (se adressuppgifter på baksidan).

Säkerhet

- Produkten får inte demonteras eller ändras. Farlig spänning finns oskyddad på komponenter under produktens hölje. Kontakt med dessa kan leda till brand eller ge elektriska stötar.
- Produkten är endast avsedd för inomhusbruk.
- Utsätt aldrig produkten för höga temperaturer, dammig miljö, starka vibrationer, stötar, fukt eller väta.
- Placera inte produkten så att den kan falla ner i vatten eller annan vätska. Ställ inte några föremål som innehåller vätska på produkten, t.ex. en blomvas eller dryck.
- Täck inte över produkten. Tillräcklig ventilation, med ett minsta avstånd på ca 10 cm mellan ventilationshålen och omgivande ytor, är nödvändig för att förhindra att produkten blir för varm.
- Bryt strömmen till produkten genom att dra stickproppen ur vägguttaget. Stickproppen måste vara lättåtkomlig.
- Strömbrytaren bryter inte strömmen från elnätet.
- Skydda din hörsel. Lyssning med hög volym under lång tid kan leda till bestående hörselskador.
- Låt behörig personal utföra service och reparationer och endast med originalreservdelar.

Knappar och funktioner

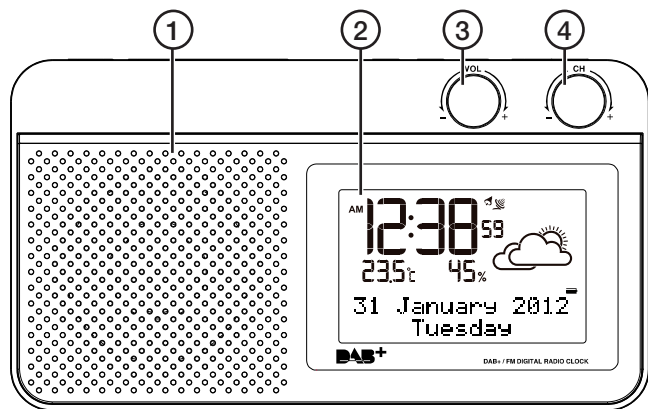

1. Högtalare
2. Display
3. [VOL] Volymkontroll
4. [CH] Kanalväljare

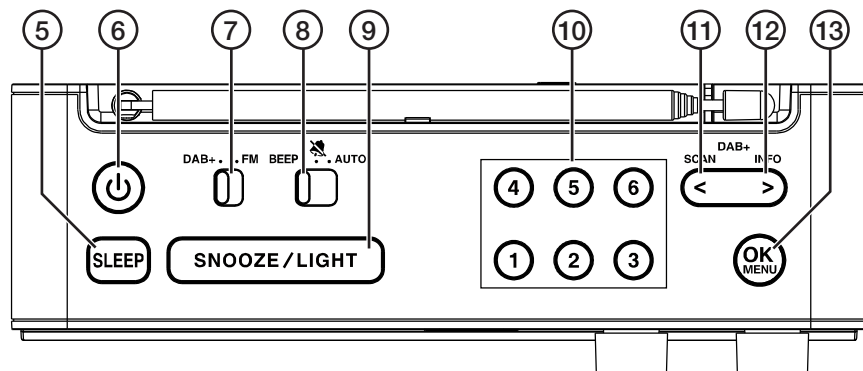

5. [SLEEP] Sleepfunktion
6. [⏻] Strömbrytare på/av
7. [DAB+/FM] Reglage för DAB- och FM-läge
8. [BEEP/🔊/AUTO] Alarm, ljudlös, radio
9. [SNOOZE/LIGHT] Snooze/belysning
10. [1]–[6] Minnesplatser
11. [←] Snabbsöka bakåt
12. [→] Snabbsöka framåt
13. [OK/MENU] Bekräfta/meny

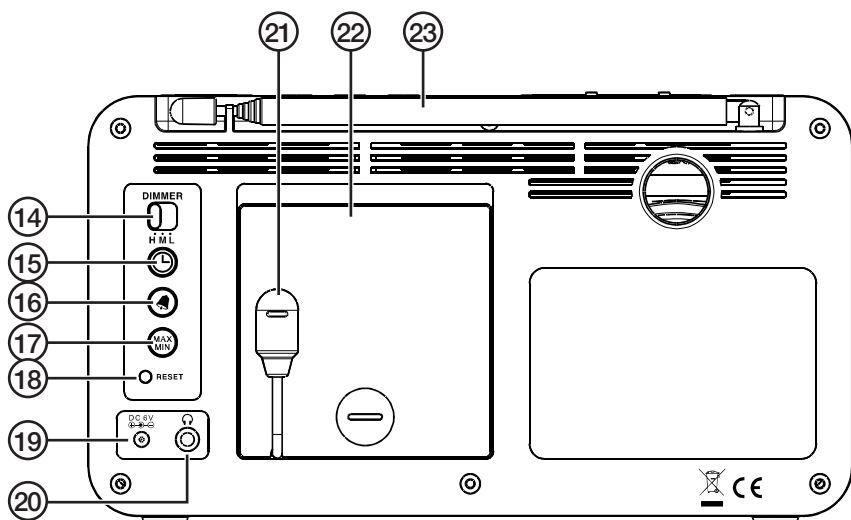

14. [DIMMER] Reglage för ljusstyrka
15. [H M L] Tid
16. [Alarm] Alarm
17. [MAX/MIN] Max/min-värden för temperatur och luftfuktighet
18. RESET Återställning
19. DC 6V
20. Uttag för hörlurar
21. Temperatursensor
22. Batterilucka
23. Teleskopantenn

Sätta i batterier

1. Se till att nätsladden är bortkopplad från radion och dess stickpropp från vägguttaget.
2. Skjut batteriluckan i pilens riktning för att ta bort luckan.
3. Sätt i 4 × AA/LR6-batterier. Observera märkningen i batterifacket.
4. Sätt tillbaka batteriluckan.

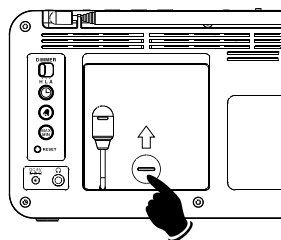

Obs! Om batterierna håller på att ta slut visas  i displayen. Byt batterier direkt.

Att komma igång

1. Anslut nätsladden till "DC 6V" på din radio.
2. Anslut stickproppen till ett vägguttag.
3. Radion söker automatiskt efter DAB-stationer.
Tryck på [⏻] för att slå på radion.
4. Tryck på [⏻] för att stänga av radion.

Obs! Tiden visar 12.00 första gången du slår på eller startar om radion.



Användning



Ställa in tid och datum

1. Tryck och håll ned [⊙] i ca 2 sekunder, timmarna börjar blinka.
2. Tryck på [<]/[>] för att justera timmar. Tryck och håll ned för att bläddra snabbt.
3. Tryck på [⊙] igen för att gå vidare till att ställa in minuter, sekunder, 12/24-timmarsformat samt år, månad och dag.
4. Tryck på [⊙] för att bekräfta dina inställningar och gå tillbaka.

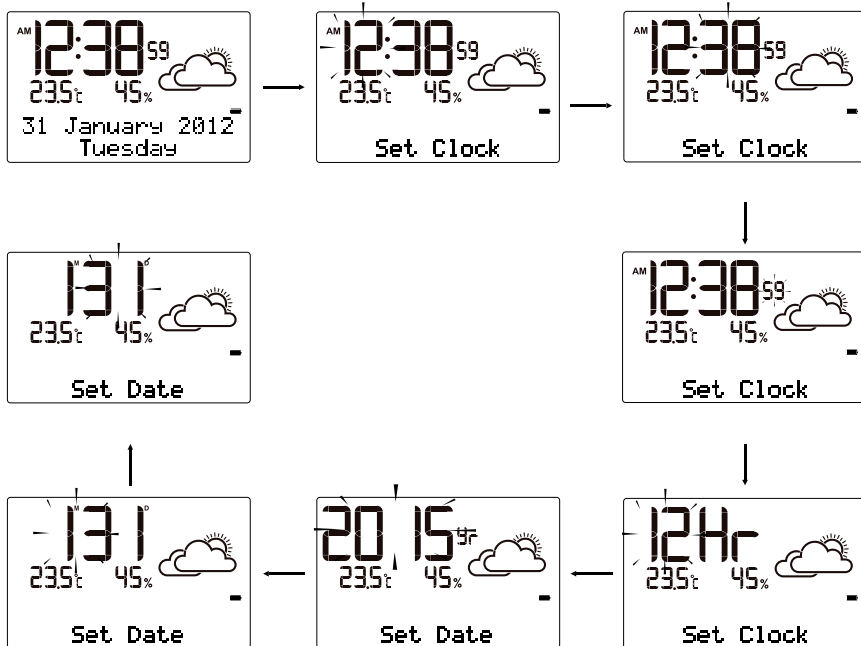
Obs! Det går att nollställa sekunderna genom att trycka på [<]/[>].





Ställa in alarm

1. Tryck och håll ned [] i ca 2 sekunder, timmarna börjar blinka.
2. Tryck på [<]/[>] för att justera timmar. Tryck och håll ned för att bläddra snabbt.
3. Tryck på [] igen för att gå vidare till att ställa in minuter.
4. Tryck på [] för att bekräfta dina inställningar och gå tillbaka.



Obs! I normalläge, tryck på [] för att visa den inställda alarmtiden i displayen.

Använda alarm och snooze

1. Skjut [BEEP//AUTO] till **BEEP**-läge.
2. Ställ in alarmet enligt ovan.
3. När klockan når alarmtiden ljuder alarmet. Det finns 3 val för att stoppa alarmet.
 - Automatisk avstängning efter 2 minuter. Alarmet ljuder samma tid nästa dag.
 - Genom att trycka på [SNOOZE/LIGHT]. Alarmet ljuder igen efter 5 minuter.
 - Genom att föra [BEEP//AUTO] till läge .

Obs! Snoozefunktionen kan användas kontinuerligt i 24 timmar. Under snooze visas ikonen "Zz" blinkande i displayen.

Använda radion som alarm

1. Skjut [BEEP//AUTO] till **AUTO** och [DAB+/FM] till **FM**.
2. Ställ in alarmet enligt ovan.
3. När klockan når alarmtiden startar radion automatiskt.
4. Tryck på [] för att slå av radion. Radion startar automatiskt nästa dag enligt inställt alarm.

Ljusstyrka

Det går att justera ljusstyrkan på displayen genom att använda reglaget [DIMMER].

- Skjut reglaget till **H** för starkt ljus.
- Skjut reglaget till **M** för medelstarkt ljus.
- Skjut reglaget till **L** för svagt ljus.

Kontrollera och radera min./max-värden för temperatur och luftfuktighet

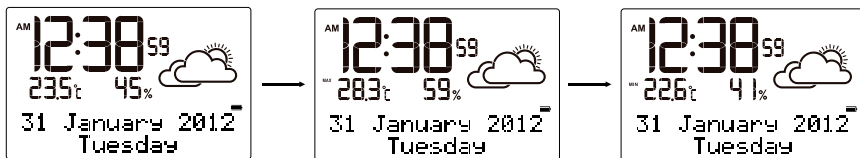

1. Tryck på [MAX/MIN] för att se min./max-värden för temperaturerna i ca 30 sekunder.
2. Tryck och håll ned [MAX/MIN] i 3 sekunder för att radera min./max-värdena.

Obs! När du återställer eller startar om radion återställs alla värden till fabriksinställning.

Väderindikator

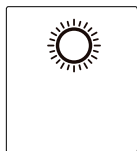

Den inbyggda barometern kan upptäcka tryckförändringar i luften och på så vis förutspå en väderprognos de kommande 12–24 timmarna.

Obs! Noggrannheten är ca 70–75 %.

Väderprognosen avser de kommande 12–24 timmarna och inte nuläget.

Meny

1. Tryck på [OK/MENU] eller [CH] för att komma till huvudmenyn.
2. Vrid på [CH] för att välja språk eller automatisk tidsinställning. Tryck på [OK/MENU] eller [CH] för att bekräfta ditt val och gå in i undermeny.

Obs! Det finns fem språk att välja mellan (engelska, tyska, franska, holländska och italienska). Displaytexten ändras efter ditt val av språk.

1. Gå in i "Auto update time"-menyn där du kan slå på/av funktionen.
2. I menyläge återgår radion automatiskt till föregående meny om ingen aktivitet sker inom 3 sekunder.

Lyssna på DAB-radio

1. Dra försiktigt ut teleskopantennen och skjut [DAB+/FM] till **DAB+** läge.
2. Tryck på [⏻] för att starta radion.
3. Radion skannar och sparar automatiskt stationer första gången du startar den.
4. Vrid på [CH] för att välja station du vill lyssna på och tryck på [OK/MENU] för att bekräfta.
5. Vrid på [VOL] för att justera volymen.
6. Tryck på [VOL] för att tysta ljudet (mute).
Tryck eller vrid igen på [VOL] för att återuppta ljudet.
7. Tryck på [⏻] för att stänga av radion.

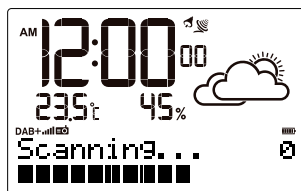

Obs! Om stationslistan fortfarande är tom efter automatisk sökning visar displayen "No DAB station". Du kan behöva flytta på radion för att få bättre mottagning.

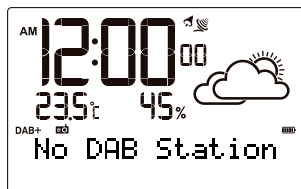

Kanalinformation i displayen

Medan du lyssnar på en DAB-station, tryck på [INFO] för att få detaljerad information om kanalen.

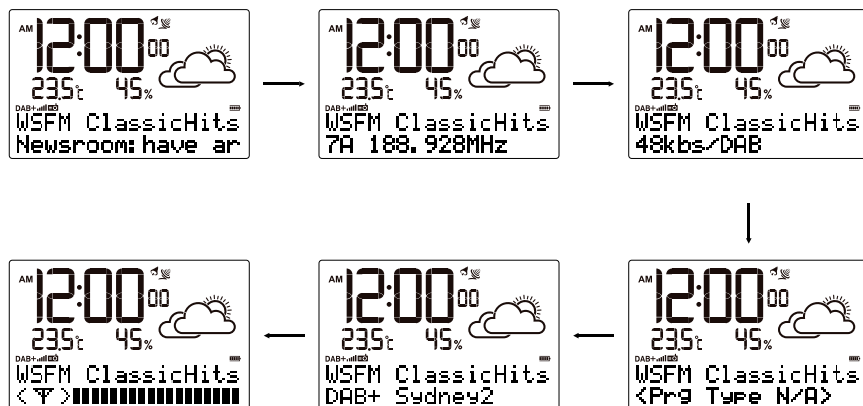

Fabriksåterställning

För att radera alla lagrade DAB och FM-stationer, tryck och håll ned [SCAN] i ca 2 sekunder.

Obs! Fabriksåterställning fungerar endast i DAB-läge.

Meny i DAB+ läge

1. Tryck på [CH] eller [OK/MENU] och DRC-värdet visas i displayen.
2. Vrid på [CH] för att visa inställningsmeny i följande ordning: Språk, DRC (DAB), manuell inställning (DAB), EQ (radio), stationsföljd (DAB), automatisk uppdatering av tid, skrollhastighet (radio), tillbaka.
3. Välj det du vill ställa in och tryck på [OK/MENU] för att gå in i undermenyn. Välj det önskade värdet och tryck på [OK/MENU] för att bekräfta.

Obs! Om du inte gör något val inom 3 sekunder återgår radion till föregående meny automatiskt.

Manuell inställning

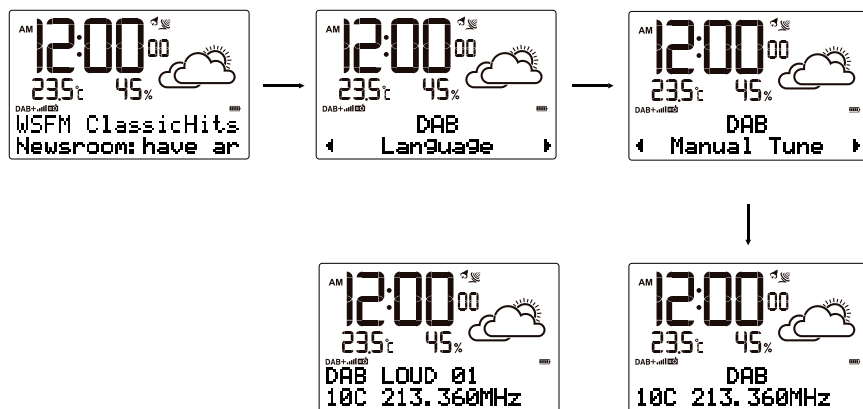

1. Tryck på [OK/MENU] eller [CH] för att visa huvudmenyn.
2. Vrid på [CH] för att välja manuell inställning och tryck på [OK/MENU] för att bekräfta.
3. Vrid på [CH] för att välja önskad kanal och tryck på [OK/MENU] för att lyssna.

Lyssna på FM-radio

1. Dra försiktigt ut teleskopantennen och skjut [DAB+/FM] till **FM**-läge.
2. Tryck på [⏻] för att starta radion.
3. Första gången du använder radion är frekvensen inställd på 87,5 MHz. Du kan ändra station manuellt genom att vrida på [CH].
4. Vrid på [VOL] för att justera volymen.
5. Tryck på [VOL] för att tysta ljudet (mute). Tryck igen eller vrid på [VOL] för att återuppta ljudet.
6. Tryck på [⏻] för att stänga av radion.

Automatisk sökning

1. I FM-läge kan du vrida snabbt på [CH] för att starta automatisk sökning.
2. Sökningen avslutas inte förrän en station har hittats.
3. När radion hittar en station stannar sökningen automatiskt.

Meny i FM-läge

1. Tryck på [CH] eller [OK/MENU] för att komma in i huvudmenyn.
2. Vrid på [CH] för att visa inställningsmeny i följande ordning: Språk, DRC (DAB), manuell inställning (DAB), EQ (radio), stationsföljd (DAB), automatisk uppdatering av tid, skrollhastighet (radio), tillbaka.
3. Välj det du vill ställa in och tryck på [OK/MENU] för att gå in i undermenyn. Välj det önskade värdet och tryck på [OK/MENU] för att bekräfta.

Obs! Om du inte gör något val inom 3 sekunder återgår radion till föregående meny automatiskt.

Spara och ta fram förinställda stationer DAB+ och FM

När du lyssnar på DAB+ eller FM-radio kan du trycka ned någon av minnesplatserna [1]–[6] för att spara stationen. Tryck på samma siffra nästa gång du lyssnar för att gå till den kanalen direkt.

Ställ in automatisk avstängning (SLEEP)

1. Tryck på [SLEEP] när du lyssnar på radion. "00" blinkar i displayen.
2. Tryck på [SLEEP] upprepade gånger för att välja tid för automatisk avstängning om **15, 30, 60, 90** eller **0** minuter.
3. När tiden uppnås stängs radion av automatiskt.

Skötsel och underhåll

Rengör produkten med en torr och mjuk trasa. Använd aldrig lösningsmedel eller slipande rengöringsmedel.

Felsökningsschema

Problem	Lösning
Ingen ström.	Kontrollera att vägguttaget är helt. Kontrollera att nätsladden är korrekt ansluten till vägguttaget och radion.
Inget ljud.	Kontrollera volymen.
Dålig radiosignal.	Justera antennen. Byt kanal.
Fortfarande dålig radiosignal.	Prova att starta om radion helt. Vänta 2 minuter mellan försöken.

Avfallshantering

När du ska göra dig av med produkten ska detta ske enligt lokala föreskrifter. Är du osäker på hur du ska gå tillväga, kontakta din kommun.

Specifikationer

Batterieliminators inspänning	100–240 V, 50/60 Hz
Batterieliminators utspänning	6 V, 1 A
Batteri	4 × AA/LR6-batterier
Användningstemperatur	5–35° C
Frekvensområde	Band III 174–240 MHz FM 87,5–108 MHz
Mått	201 × 111 × 68 mm

DAB-radio med værstasjon

Art.nr. 38-6911 Modell C6039

Les brukerveiledningen grundig før produktet tas i bruk og ta vare på den for framtidig bruk. Vi reserverer oss mot ev. feil i tekst og bilde, samt forandringer av tekniske data. Ved tekniske problemer eller spørsmål, ta kontakt med vårt kundesenter. (Se opplysninger om kundesenteret i denne bruksanvisningen).

Sikkerhet

- Produktet må ikke demonteres eller forandres på. Farlig spenning ligger ubeskyttet på visse komponenter under produktets deksel. Kontakt med disse kan føre til brann eller gi elektriske støt.
- Produktet er kun beregnet for innendørs bruk.
- Utsett aldri produktet for høye temperaturer, fuktighet, støvete omgivelser, sterke vibrasjoner eller støt.
- Plasser ikke produktet slik at det kan komme i kontakt med vann eller annen væske. Plasser aldri produktet nær gjenstander som kan forårsake at væske skylles over produktet.
- Anlegget må ikke tildekkes. Tilstrekkelig ventilasjon, med en minsteavstand på ca. 10 cm mellom ventilasjonsrillene og omliggende flater, er nødvendig, for å forhindre at anlegget blir for varm.
- Produktet gjøres strømløst ved at støpselet trekkes ut av strømuttaket. Apparatets støpsel må være lett tilgjengelig.
- Strømbryteren bryter ikke strømmen fra strømmettet.
- Beskytt hørselen din. Høyt volum over tid kan føre til varige hørselsskader.
- La profesjonelle fagfolk utføre service og reparasjoner. Benytt kun originale reservedeler.

Knapper og funksjoner

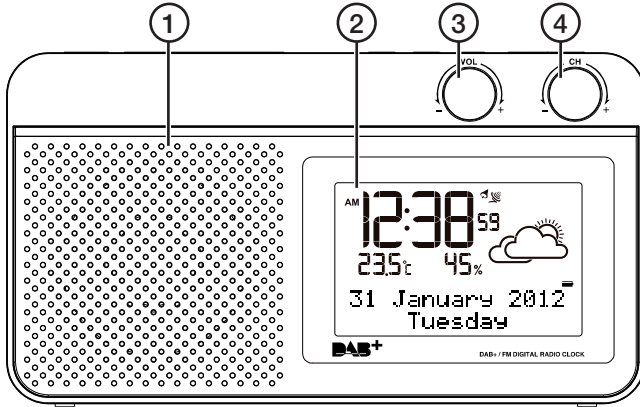

1. Høytaler
2. Display
3. [VOL] Volumkontroll
4. [CH] Kanalvelger

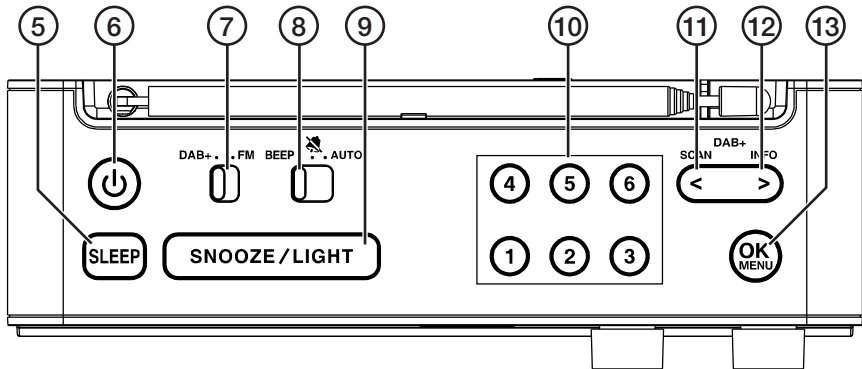

5. [SLEEP] Sleepfunksjon
6. [⏻] På/av
7. [DAB+/FM] Bryter for DAB- og FM-innstilling
8. [BEEP/🔇/AUTO] Alarm, mute, radio
9. [SNOOZE/LIGHT] Snooze/lys
10. [1]–[6] Minneplasser
11. [←] Hurtigsøk bakover
12. [→] Hurtigsøk framover
13. [OK/MENU] Bekrefte/meny

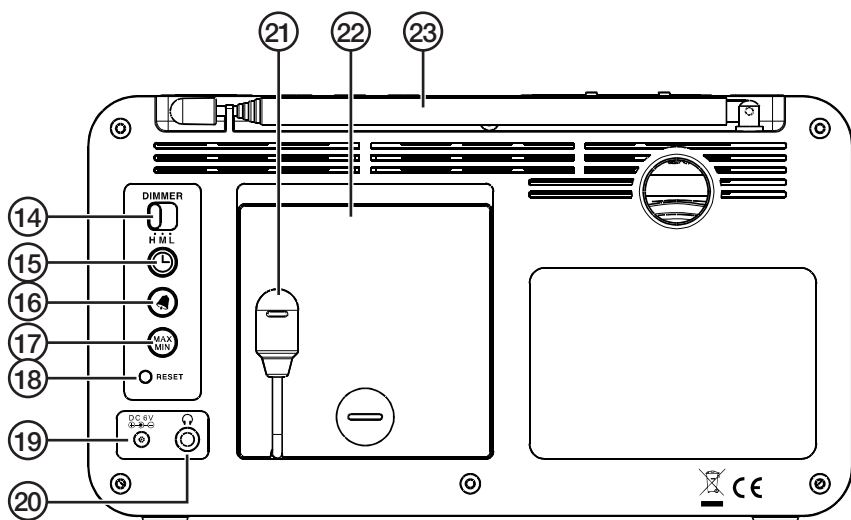

14. [DIMMER] Bryter for lysstyrkejustering
15. [🕒] Tid
16. [🔔] Alarm
17. [MAX/MIN] Maks-/min-verdi for temperatur og luftfuktighet
18. RESET Tilbakestillingsknapp
19. DC 6V
20. Uttak for hodetelefon
21. Temperatursensor
22. Batterilokk
23. Teleskopantenne

Sette i batteriene

1. Påse at strømledninger er koblet fra radioen og at støpselet er trukket ut av strømuttaket.
2. Skyv batterilokket i pilens retning for å fjerne den.
3. Plasser 4 stk. AA/LR06-batterier i holderen. Følg merking i batteriholder.
4. Sett batterilokket på plass igjen.

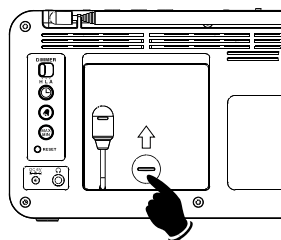

Obs! Når batteriene er i ferd med å bli utbrukt vises  i displayet. Skift batteri umiddelbart.

Kom i gang

1. Strømkabelen kobles til «DC 6V» på radioen.
2. Støpselet kobles til et strømuttak.
3. Radioen søker automatisk etter DAB-stasjoner.
Trykk på [⏻] for å slå på radioen.
4. Trykk på [⏻] for å stenge radioen.

Obs! Tiden viser 12.00 første gang du slår på eller restarter radioen.



Bruk



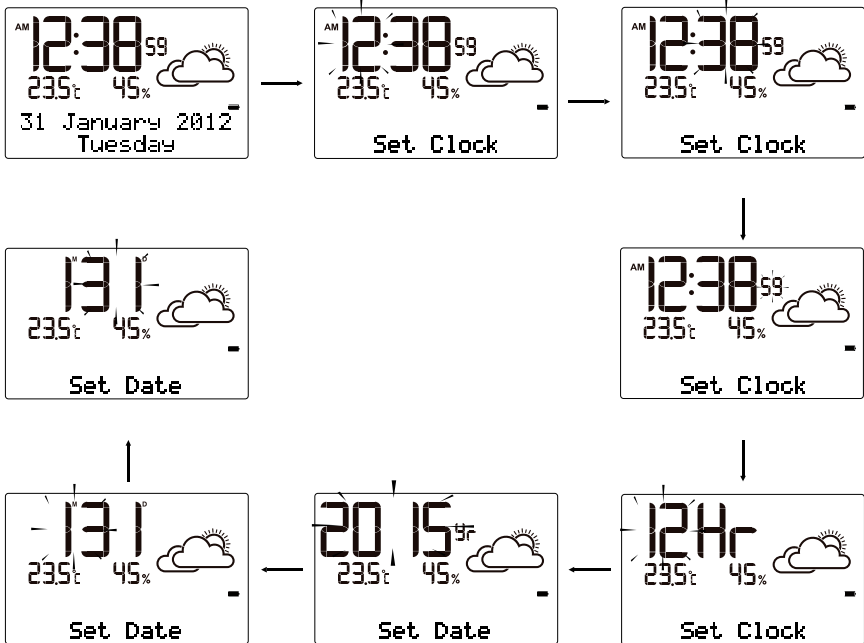

Still inn tid og dato

1. Trykk og hold [⊙] inne i ca. 2 sekunder til timefeltet begynner å blinke.
2. Trykk på [<]/[>] for å justere timene. Trykk inn og hold for å bla raskere.
3. Trykk på [⊙] igjen for å gå videre til å stille inn minutter, sekunder, 12/24-timers-format samt år, måned og dag.
4. Trykk på [⊙] for å bekrefte innstillingen og gå tilbake.

Obs! Sekundene kan nullstilles ved å trykke på [<]/[>].







Stille inn alarmen

1. Trykk og hold [] inne i ca. 2 sekunder til timefeltet begynner å blinke.
2. Trykk på []/[] for å justere timene. Trykk inn og hold for å bla raskere.
3. Trykk på [] for å gå videre til innstilling av minutter.
4. Trykk på [] for å bekrefte innstillingene og gå tilbake.



Obs! Trykk på [] en gang i normalmodus for å vise den innstilte alarmtiden på skjermen.

Bruk alarm og snooze

1. Skyv [/AUTO] til **BEEP**-modus.
2. Still inn alarmen som beskrevet ovenfor.
3. Når klokken når alarmtiden, går alarmen. Alarmen kan stoppes på 3 forskjellige måter.
 - Automatisk avstenging etter 2 minutter. Alarmen går igjen ved samme tidspunkt neste dag.
 - Ved å trykke på []. Alarmen vil varsle igjen etter 5 minutter.
 - Ved å føre [/AUTO] til innstillingen [].

Obs! Snoozefunksjonen kan brukes hele døgnet. Under snooze vises ikonet «Zz» blinkende på skjermen.

Bruk av radio som alarm

1. Skyv [/AUTO] til **AUTO** og [] til **FM**.
2. Still inn alarmen som beskrevet ovenfor.
3. Når klokken når alarmtiden starter alarmen automatisk.
4. Trykk på [] for å slå av radioen. Radioen starter automatisk neste dag til innstilt alarmtid.

Lysstyrke

Lysstyrken på skjermen kan justeres med [DIMMER].

- Skyv bryteren til **H** for sterkt lys.
- Skyv bryteren til **M** for middels sterkt lys.
- Skyv bryteren til **L** for svakt lys.

Kontroller og slett min./maks-verdiene for temperatur og luftfuktighet

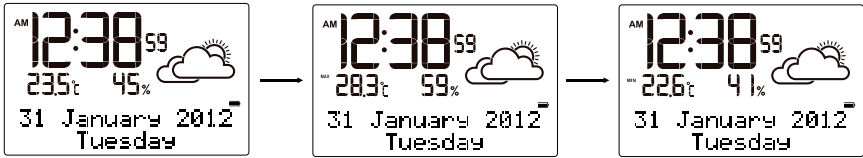

1. Trykk på [MAX/MIN] for å se min./maks-verdien for temperaturen i ca. 30 sekunder.
2. Trykk og hold ned [MAX/MIN] i 3 sekunder for å slette min./maks-verdiene.

Obs! Når du stiller tilbake eller starter radioen på nytt, stilles alle verdiene tilbake til fabrikkinnstillingene.

Væridikator

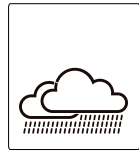
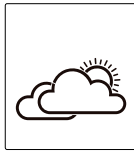
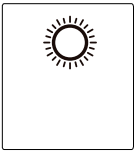

Det innebygde barometeret kan registrere trykkforandringer i luften, og på denne måten kan en få værprognoser for de kommende 12–24 timene.

Obs! Nøyaktigheten er ca. 70–75%.

Værprognosen er for de kommende 12–24 timene og ikke hvordan det er nå.

Meny

1. Trykk på [OK/MENU] eller [CH] for å komme til hovedmenyen.
2. Drei på [CH] for å velge språk eller automatisk tidsinnstilling. Trykk på [OK/MENU] eller [CH] for å bekrefte valget ditt og gå inn i undermenyen.

Obs! Man kan velge mellom fem språk (engelske, tysk, fransk, nederlandsk og italiensk). Displayteksten endres etter ditt språkvalg.

1. Gå inn i «Auto update time»-menyen hvor du kan slå på/av funksjonen.
2. I menymodus går radioen tilbake til foregående meny hvis det ikke er annen aktivitet innen 3 sekunder.

Lytte til DAB-radioen

1. Trekk teleskopantennen ut og skyv [DAB+/FM] til **DAB+**-modus.
2. Trykk på [⏻] for å starte radioen.
3. Radioen skanner og lagrer automatisk stasjonen den første gangen du starter den.
4. Drei på [CH] for å velge stasjonen du vil lytte på og trykk på [OK/MENU] for å bekrefte.
5. Drei på [VOL] for å justere volumet.
6. Trykk på [VOL] for å skru av lyden (mute).
Trykk eller vri på [VOL] for å skru på lyden igjen.
7. Trykk på [⏻] for å stenge radioen.

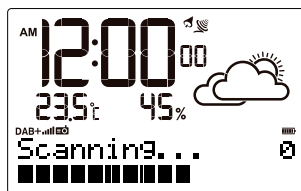

Obs! Hvis stasjonslisten fremdeles er tom etter automatisk søking vil displayet vise «No DAB station». Det kan hende at radioen må flyttes på for å få bedre mottaksforhold.

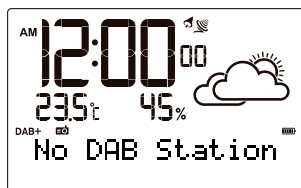

Kanalinformasjon i displayet

Trykk inn [INFO] mens du lytter på en DAB-stasjon for å få detaljert informasjon om kanalen.

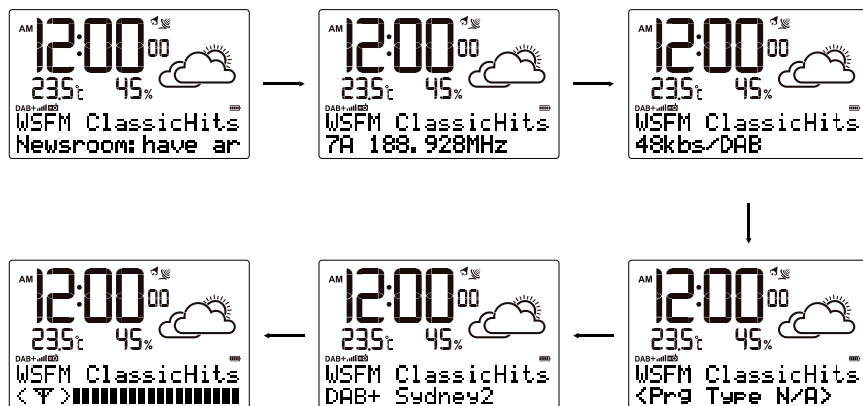

Reset

For å slette alle lagrede DAB og FM-stasjoner trykkes [SCAN] inn og holdes inne i ca. 2 sekunder.

Obs! Reset fungerer kun i DAB-modus.

Meny i DAB+-modus

1. Trykk på [CH] eller [OK/MENU] og DRC-verdien vises i displayet.
2. Vrid på [CH] for å vise innstillingsmeny i følgende rekkefølge: Språk, DRC (DAB), manuell innstilling (DAB), EQ (radio), stasjonsrekkefølge (DAB), automatisk oppdatering av tid, skrollehastighet (radio), tilbake.
3. Velg det du vil stille inn og trykk på [OK/MENU] for å gå inn i undermenyen. Velg ønsket verdi og trykk på [OK/MENU] for å bekrefte.

Obs! Hvis du ikke foretar noe valg i løpet av 3 sekunder går ratioen til foregående meny, automatisk.

Manuell innstilling

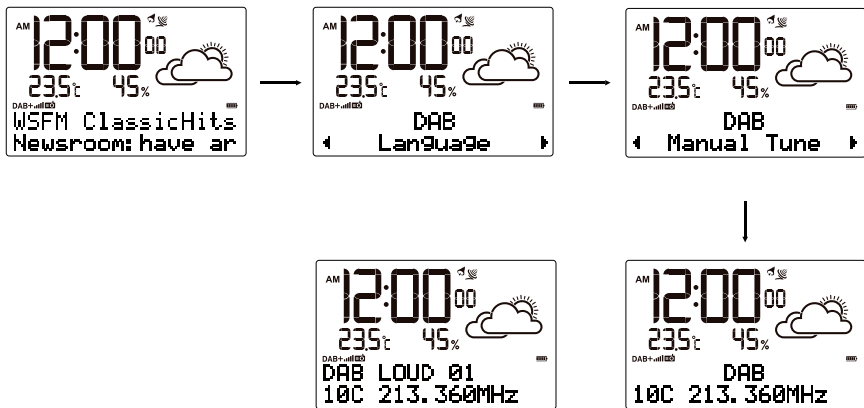

1. Trykk på [OK/MENU] eller [CH] for å vise hovedmenyen.
2. Drei på [CH] for å velge manuell innstilling og trykk på [OK/MENU] for å bekrefte.
3. Drei på [CH] for å velge ønsket kanal og trykk på [OK/MENU] for å lytte.

Lytte på FM-radio

1. Trekk teleskopantennen ut og skyv [DAB+/FM] til **FM**-modus.
2. Trykk på [⏻] for å starte radioen.
3. Den første gangen du bruker radioen er frekvensen stilt inn på 87,5 MHz, og du kan endre stasjon manuelt ved å skru på [CH].
4. Drei på [VOL] for å justere volumet.
5. Trykk på [VOL] for å skru av lyden (mute). Trykk eller vri på [VOL] for å skru på lyden igjen.
6. Trykk på [⏻] for å stenge radioen.

Automatisk søk

1. I FM-modus kan du dreie raskt på [CH] for å starte automatisk søk.
2. Søket stopper ikke før en stasjon er funnet.
3. Når radioen finner en stasjon stopper søket automatisk.

Meny i FM-modus

1. Trykk på [CH] eller [OK/MENU] for å komme inn i hovedmenyen.
2. Vrid på [CH] for å vise innstillingsmeny i følgende rekkefølge: Språk, DRC (DAB), manuell innstilling (DAB), EQ (radio), stasjonsrekkefølge (DAB), automatisk oppdatering av tid, skrollehastighet (radio), tilbake.
3. Velg det du vil stille inn og trykk på [OK/MENU] for å gå inn i undermenyen. Velg ønsket verdi og trykk på [OK/MENU] for å bekrefte.

Obs! Hvis du ikke foretar noe valg i løpet av 3 sekunder går ratioen til foregående meny, automatisk.

Lagre og hente forhåndsinnstilte stasjoner (DAB+ og FM)

Når du lytter til DAB+ eller FM-radio kan du trykke ned en av minneplassene [1]–[6] for å lagre stasjonen. Trykk på det samme tallet neste gang du lytter, for å gå direkte til den kanalen.

Still inn automatisk avstenging (SLEEP)

1. Trykk på [SLEEP] når du lytter til radioen. «00» blinker i displayet.
2. Trykk på [SLEEP] gjentatte ganger for å velge tid for automatisk stenging om **15, 30, 60, 90** eller **0** minutter.
3. Når denne tiden er oppnådd, skru radioen seg automatisk av.

Stell og vedlikehold

Rengjør produktet med en myk, tørr klut. Bruk aldri slipende rengjøringsmidler eller sterke løsemidler.

Feilsøking

Problem	Løsning
Ingen strøm.	Kontroller at vegguttaket er strømførende. Kontroller at strømkabelen er riktig koblet til strømuttaket og radioen.
Ingen lyd.	Kontroller volumet.
Dårlige radiosignaler.	Juster antennen. Skift kanal.
Fremdeles dårlige signaler.	Restart radioen. Vent i to minutter mellom hvert forsøk.

Avfallshåndtering

Når produktet skal kasseres, må det skje i henhold til lokale forskrifter. Hvis du er usikker, ta kontakt med lokale myndigheter.

Spesifikasjoner

Batterieliminatør spenning inn	100–240 V, 50/60 Hz
Batterieliminatør spenning ut	6 V, 1 A
Batterier	4 × AA/LR6
Brukstemperatur	5–35 °C
Frekvensområde	Bånd III 174–240 MHz FM 87,5–108 MHz
Mål	201 × 111 × 68 mm

DAB-Radio mit Wetterstation

Art.Nr. 38-6911 Modell C6039

Vor Inbetriebnahme die Bedienungsanleitung vollständig durchlesen und für künftigen Gebrauch aufbewahren. Irrtümer, Abweichungen und Änderungen behalten wir uns vor. Bei technischen Problemen oder anderen Fragen freut sich unser Kundenservice über eine Kontaktaufnahme (Kontakt siehe Rückseite).

Sicherheitshinweise

- Das Gerät nicht demontieren oder technisch verändern. Unter dem Gehäuse des Gerätes befinden sich nicht isolierte Komponenten mit gefährlicher Stromspannung. Bei Kontakt können diese zu Bränden oder Stromschlägen führen.
- Das Gerät ist nur zur Verwendung in Innenräumen geeignet.
- Das Gerät niemals hohen Temperaturen, staubiger Umgebung oder starken Erschütterungen aussetzen.
- Das Gerät immer so aufstellen, dass es nicht in Wasser oder andere Flüssigkeiten fallen kann. Niemals Gegenstände mit Flüssigkeiten (z.B. Blumenvase oder Getränk) auf das Produkt stellen.
- Das Produkt nicht zudecken. Sicherstellen, dass auf allen Seiten mindestens 10 cm Platz für eine ausreichende Belüftung ist.
- Der Stromfluss zum Gerät wird erst unterbrochen, wenn der Netzstecker gezogen ist. Den Netzstecker immer leicht zugänglich lassen.
- Der Ein-/Ausschalter unterbricht nicht die Verbindung zur Netzspannung.
- Gehörschäden vermeiden. Das Gehör kann permanent geschädigt werden, wenn es über längere Zeit einer hohen Lautstärke ausgesetzt wird.
- Service und Reparaturarbeiten nur von qualifiziertem Fachpersonal und mit Original-Ersatzteilen ausführen lassen.

Tasten und Funktionen

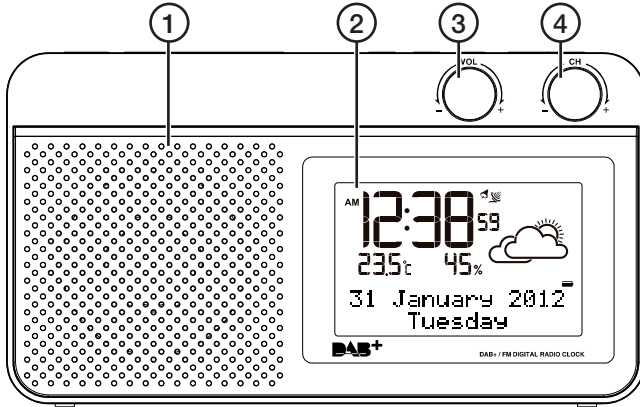

1. Lautsprecher
2. Display
3. [VOL] Lautstärkeregler
4. [CH] Senderwahl

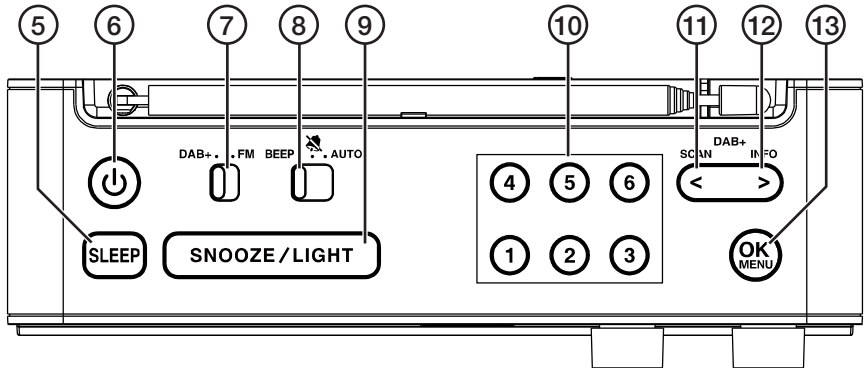

5. [SLEEP] Einschlaffunktion
6. [⏻] Ein/aus
7. [DAB+/FM] Auswahl von DAB- oder UKW-Modus
8. [BEEP/🔊/AUTO] Wecker, Stummschaltung, Radio
9. [SNOOZE/LIGHT] Schlummerfunktion, Hintergrundbeleuchtung
10. [1]–[6] Speicherplätze
11. [←] Schneller Rücklauf
12. [→] Schneller Vorlauf
13. [OK/MENU] Bestätigen/Menü

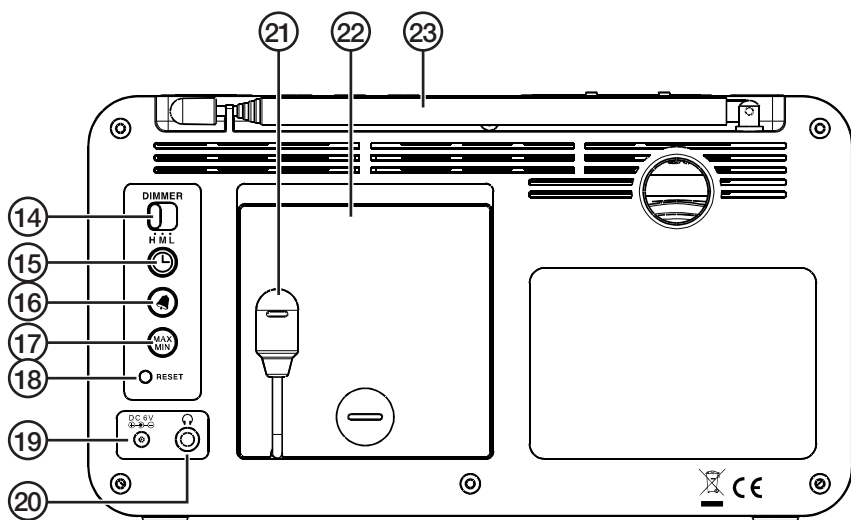

- 14. [DIMMER] Helligkeit einstellen
- 15. [🕒] Uhrzeit
- 16. [🔔] Wecker
- 17. [MAX/MIN] Höchst-/Tiefstwerte für Temperatur und Luftfeuchte
- 18. [RESET] Rückstellknopf
- 19. DC 6 V
- 20. Kopfhöreranschluss
- 21. Temperatursensor
- 22. Batterieabdeckung
- 23. Teleskopantenne

Batterien einlegen

1. Sicherstellen, dass der Netzstecker gezogen ist.
2. Zum Abnehmen die Batterieabdeckung in Pfeilrichtung schieben.
3. 4 × AA/LR6-Batterien einlegen. Dabei die Markierungen beachten.
4. Die Batterieabdeckung wieder anbringen.

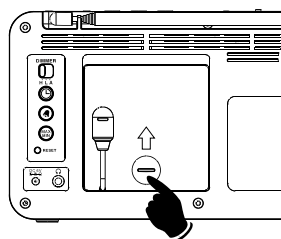

Hinweis: Kurz bevor die Batterien verbraucht sind, wird auf dem Display  angezeigt. Die Batterien sofort wechseln.

Erste Schritte

1. Das Netzkabel an „DC 6 V“ am Radio anschließen.
2. Den Netzstecker in eine Steckdose stecken.
3. Das Radio startet automatisch den DAB-Sendersuchlauf. [⏻] betätigen, um das Radio einzuschalten.
4. [⏻] betätigen, um das Radio auszuschalten.



Hinweis: Wenn das Radio das erste Mal eingeschaltet wird, zeigt die Uhr 12:00 an.

Benutzung

Uhrzeit und Datum einstellen

1. [⏻] ca. 2 Sekunden lang gedrückt halten. Die Stundenanzeige blinkt.
2. Auf [<]/[>] drücken, um die Stunden einzustellen. Die Taste gedrückt halten um schneller zu blättern.
3. Auf [⏻] drücken um jeweils Folgendes zu ändern: Minuten, Sekunden, 12/24-Stunden-Format, sowie Jahr, Monat und Tag.
4. Zum Bestätigen auf [⏻] drücken.

Hinweis: Um die Sekunden auf Null zu setzen, auf [<]/[>] drücken.

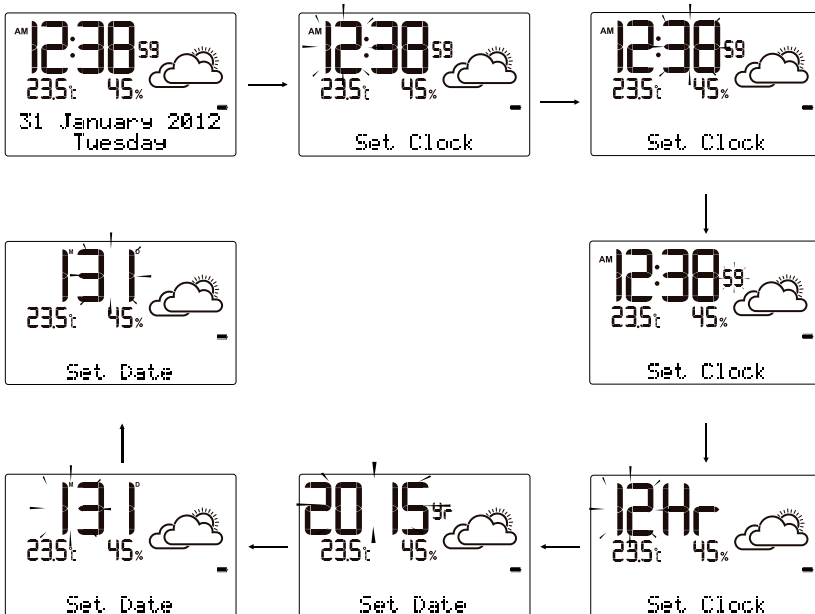

Wecker einstellen

1. [🔊] ca. 2 Sekunden lang gedrückt halten. Die Stundenanzeige blinkt.
2. Auf [<]/[>] drücken, um die Stunden einzustellen. Die Taste gedrückt halten um schneller zu blättern.
3. Auf [🔊] drücken, um mit der Einstellung der Minuten fortzusetzen.
4. Zum Bestätigen auf [🔊] drücken.

Hinweis: Zur Anzeige der Weckzeit auf [🔊] drücken.

Wecker und Snooze benutzen

1. [BEEP/🔊/AUTO] auf die **BEEP**-Position versetzen.
2. Den Wecker wie oben beschrieben einstellen.
3. Der Wecker klingelt, sobald die eingestellte Weckzeit erreicht wird. Es gibt 3 Möglichkeiten, den Wecker auszuschalten.
 - Abschaltautomatik (nach 2 Minuten). Der Wecker klingelt am nächsten Tag zur gleichen Uhrzeit.
 - Auf [SNOOZE/LIGHT] drücken. Der Wecker klingelt nach 5 Minuten erneut.
 - [BEEP/🔊/AUTO] auf Position 🔊 setzen.

Hinweis: Die Schlummerfunktion kann 24 Stunden ununterbrochen benutzt werden. Während aktivierter Schlummerfunktion wird das Symbol „Zz“ blinkend auf dem Display angezeigt.

Das Radio als Wecker benutzen

1. [BEEP/🔊/AUTO] auf **AUTO** und [DAB+/FM] auf **FM** schieben.
2. Den Wecker wie oben beschrieben einstellen.
3. Wenn die eingestellte Weckzeit erreicht wird, startet das Radio automatisch.
4. Um das Radio auszuschalten, auf [🔊] drücken. Das Radio schaltet sich am nächsten Tag zur gleichen Uhrzeit wieder ein.

Helligkeit

Die Displayhelligkeit kann mit Hilfe des Reglers [DIMMER] eingestellt werden.

- Für hohe Helligkeit den Regler auf **H** schieben.
- Für mittlere Helligkeit den Regler auf **M** schieben.
- Für niedrige Helligkeit den Regler auf **L** schieben.

Die Höchst-/Tiefstwerte für Temperatur und Luftfeuchte überprüfen und löschen

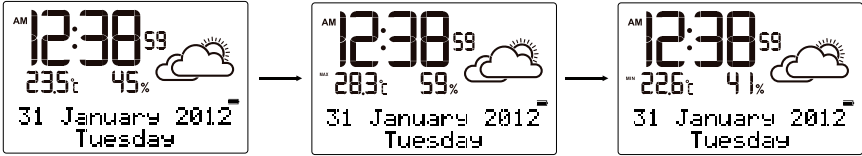

1. Um für ca. 30 s die Höchst-/Tiefstwerte für die Temperatur anzuzeigen, auf [MAX/MIN] drücken.
2. Um die Höchst-/Tiefstwerte zu löschen, [MAX/MIN] 3 s lang gedrückt halten.

Hinweis: Alle Einstellungen werden auf die Werkseinstellung zurückgesetzt, wenn das Radio zurückgesetzt oder neu gestartet wird.

Wetterindikator

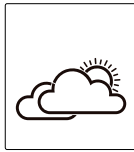
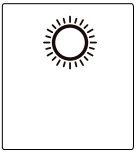

Das eingebaute Barometer kann Druckveränderungen in der Luft erfassen und so für die nächsten 12–24 Stunden eine Wettervorhersage abgeben.

Hinweis: Die Genauigkeit beträgt ca. 70–75 %.

Die Wetterprognose bezieht sich auf die kommenden 12–24 Stunden und nicht auf das aktuelle Wetter.

Menü

1. Mit [OK/MENU] oder [CH] das Hauptmenü aufrufen.
2. [CH] drehen um Sprache oder automatische Zeiteinstellung auszuwählen. Auf [OK/MENU] oder [CH] drücken um zu bestätigen und ins Untermenü zu gelangen.

Hinweis: Es stehen fünf Sprachen zur Auswahl: Englisch, Deutsch, Französisch, Holländisch und Italienisch. Nach der Sprachwahl ändert sich der Displaytext.

1. Im Menü „Auto update time“ kann diese Einstellung ein-/ausgeschaltet werden.
2. Nach 3 s Inaktivität im Menü-Modus kehrt das Radio automatisch zum vorherigen Menü zurück.

Digitalradio

1. Vorsichtig die Teleskopantenne herausziehen und [DAB+/FM] in die **DAB+**-Position versetzen.
2. Um das Radio einzuschalten auf [⏻] drücken.
3. Das Radio führt eine automatische Suche nach DAB- und UKW-Sendern durch und speichert diese.
4. Um einen Sender auszuwählen [CH] drehen und zum Bestätigen auf [OK/MENU] drücken.
5. Zum Einstellen der Lautstärke [VOL] drehen.
6. Zur Stummschaltung (Mute) auf [VOL] drücken. Um den Ton wieder einzuschalten auf [VOL] drücken oder daran drehen.
7. Auf [⏻] drücken, um das Radio auszuschalten.

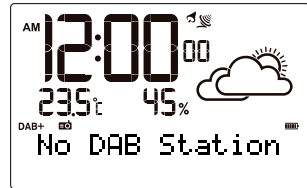
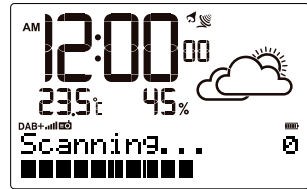

Hinweis: Sollte die Senderliste nach dem Sendersuchlauf immer noch leer sein, wird „No DAB station“ auf dem Display angezeigt. Eventuell ist es notwendig, das Radio umzuplatzieren um besseren Empfang zu bekommen.

Senderinformation auf dem Display

Während ein DAB-Sender abgespielt wird, kann auf [INFO] gedrückt werden um zusätzliche Informationen des Senders anzuzeigen.

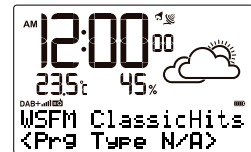
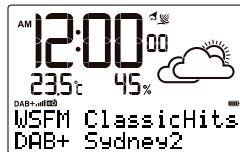
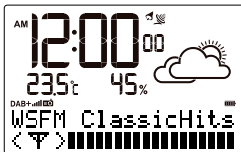
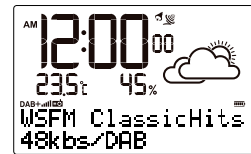
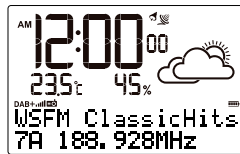

Zurücksetzen auf die Werkseinstellung

Um alle gespeicherten DAB- und UKW-Sender zu löschen, [SCAN] für ca. 2 s gedrückt halten.

Hinweis: Das Zurücksetzen auf die Werkseinstellung ist nur im DAB-Modus möglich.

Menü im DAB-Modus

1. Auf [CH] oder [OK/MENU] drücken, um den DRC-Wert auf dem Display anzuzeigen.
2. Um im Einstellungsmenü zu blättern, an [CH] drehen. Die Reihenfolge ist wie folgt: Sprache, DRC (DAB), manuelle Einstellung (DAB), EQ (Radio), Senderreihenfolge (DAB), automatische Zeitabgleichung, Blättergeschwindigkeit (Radio), zurück.
3. Um in ein Untermenü zu gelangen, den gewünschten Menüpunkt auswählen und auf [OK/MENU] drücken. Die gewünschte Einstellung auswählen und mit [OK/MENU] bestätigen.

Hinweis: Nach 3 s Inaktivität kehrt das Radio automatisch zum vorherigen Menü zurück.

Manuelle Einstellung

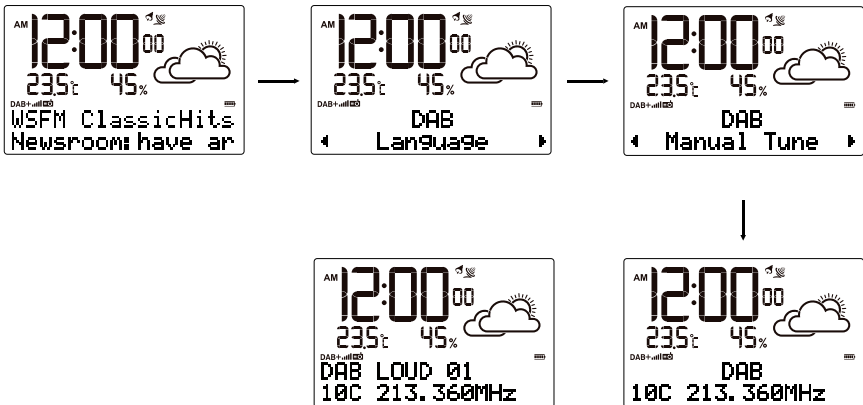

1. Um zum Hauptmenü zu gelangen auf [OK/MENU] oder [CH] drücken.
2. Um manuelle Einstellung auszuwählen [CH] drehen und zum Bestätigen auf [OK/MENU] drücken.
3. Um den gewünschten Sender auszuwählen [CH] drehen und zum Bestätigen auf [OK/MENU] drücken. Dieser wird jetzt abgespielt.

UKW-Radio

1. Vorsichtig die Teleskopantenne herausziehen und [DAB+/FM] in die **FM**-Position versetzen.
2. Um das Radio einzuschalten auf [🔊] drücken.
3. Bei der ersten Benutzung des Radios ist dies auf die Frequenz 87,5 MHz eingestellt. Die Frequenz kann durch Drehen von [CH] geändert werden.
4. Zum Einstellen der Lautstärke [VOL] drehen.
5. Zur Stummschaltung (Mute) auf [VOL] drücken. Um den Ton wieder einzuschalten auf [VOL] drücken oder daran drehen.
6. Auf [🔊] drücken, um das Radio auszuschalten.

Automatischer Sendersuchlauf

1. Um den Sendersuchlauf zu starten, kann im FM-Modus an [CH] gedreht werden.
2. Sobald ein Sender gefunden wird hört der Suchlauf auf.

Menü im UKW-Modus

1. Um zum Hauptmenü zu gelangen auf [CH] oder [OK/MENU] drücken.
2. Um im Einstellungsmenü zu blättern an [CH] drehen. Die Reihenfolge ist wie folgt: Sprache, DRC (DAB), manuelle Einstellung (DAB), EQ (Radio), Senderreihenfolge (DAB), automatische Zeitabgleichung, Blättergeschwindigkeit (Radio), zurück.
3. Um in ein Untermenü zu gelangen, den gewünschten Menüpunkt auswählen und auf [OK/MENU] drücken. Die gewünschte Einstellung auswählen und mit [OK/MENU] bestätigen.

Hinweis: Nach 3 s Inaktivität kehrt das Radio automatisch zum vorherigen Menü zurück.

Favoritenliste für DAB+ und UKW

Beim Abspielen eines Senders im DAB- oder UKW-Modus kann der Sender gespeichert werden, indem einer der Speicherplätze 1–6 gedrückt wird. Wenn diese Ziffer das nächste Mal gedrückt wird, wechselt das Radio zu diesem Sender.

Die Einschlaffunktion einstellen (SLEEP)

1. Bei eingeschaltetem Radio auf [SLEEP] drücken. „00“ blinkt auf dem Display.
2. Wiederholt auf [SLEEP] drücken um die Einschlafzeit auszuwählen: **15, 30, 60, 90** oder **0** Minuten.
3. Das Radio schaltet sich ab, sobald die eingestellte Zeit abgelaufen ist.

Pflege und Wartung

Das Produkt mit einem trockenen Tuch reinigen. Niemals Lösungsmittel oder scheuernde Reinigungsmittel benutzen.

Fehlersuche

Problem	Lösung
Kein Strom.	Sicherstellen, dass die Steckdose funktioniert. Sicherstellen, dass das Netzkabel korrekt am Gerät und an der Steckdose angeschlossen ist.
Kein Ton.	Die Lautstärke überprüfen.
Schlechter Empfang.	Die Antenne einstellen. Den Sender wechseln.
Weiterhin schlechter Empfang.	Das Radio neu starten. Dazwischen 2 Minuten warten.

Hinweise zur Entsorgung

Bitte das Produkt entsprechend den lokalen Bestimmungen entsorgen. Weitere Informationen sind von der Gemeinde oder den kommunalen Entsorgungsbetrieben erhältlich.

Technische Daten

Netzteil Primärspannung	100–240 V AC, 50/60 Hz
Netzteil Sekundärspannung	6 V DC, 1 A
Batterien	4 × AA/LR6-Batterien
Betriebstemperatur	5–35°C
Frequenzbereich	Band III 174–240 MHz UKW 87,5–108 MHz
Abmessungen	201 × 111 × 68 mm

Sverige

Kundtjänst tel: 0247/445 00
fax: 0247/445 09
e-post: kundservice@clasohlson.se

Internet www.clasohlson.se

Post Clas Ohlson AB, 793 85 INSJÖN

Norge

Kundesenter tlf.: 23 21 40 00
faks: 23 21 40 80
e-post: kundesenter@clasohlson.no

Internett www.clasohlson.no

Post Clas Ohlson AS, Postboks 485 Sentrum, 0105 OSLO

Suomi

Asiakaspalvelu puh.: 020 111 2222
sähköposti: asiakaspalvelu@clasohlson.fi

Internet www.clasohlson.fi

Osoite Clas Ohlson Oy, Maistraatinportti 4 A, 00240 HELSINKI

Great Britain

Customer Service contact number: 020 8247 9300
e-mail: customerservice@clasohlson.co.uk

Internet www.clasohlson.co.uk

Postal 10 – 13 Market Place
Kingston Upon Thames
Surrey
KT1 1JZ

Deutschland

Kundenservice Unsere Homepage www.clasohlson.de besuchen und auf Kundenservice klicken.

clas ohlson