

DENVER

3-DELAT SYSTEM

- Digital AM/FM-stereoradio
- CD-spelare
- Klocka
- Kan monteras på väggen
- Fjärrkontroll

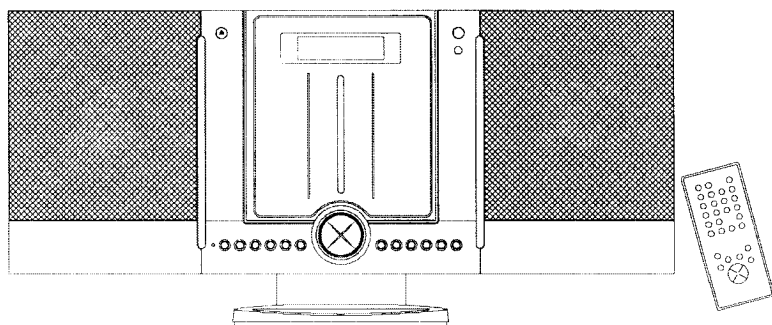

***BRUKSANVISNING
DENVER MC-7300***

SÄKERHETSINFORMATION



VARNING

RISK FÖR ELCHOCK
ÖPPNA INTE

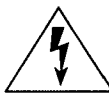

Den här symbolen anger att farlig spänning som kan orsaka elektriska stötar på personer finns innanför produktens hölje.

VARNING! FÖR ATT FÖRHINDRA RISK FÖR ELEKTRISKA STÖTAR FÅR INTE HÖLJET TAS BORT. INNEHÅLLER INGA DELAR SOM KAN REPARERAS AV ANVÄNDAREN. SERVICE SKA UTFÖRAS AV KVALIFICERAD SERVICETEKNIKER.



Den här symbolen anger att det finns viktiga drift- och underhållsinstruktioner i litteraturen som medföljer enheten.

- FÖR ATT UNDVIKA RISKEN FÖR BRAND ELLER ELCHOCK, UTSÄTT INTE DEN HÄR ENHETEN FÖR REGN ELLER ANNAN FUKT

SÄKERHETSFORESKRIFT: FÖR ATT UNDVIKA RISK FÖR ELCHOCK, UTSÄTT INTE DEN HÄR PRODUKTEN FÖR VATTEN ELLER FUKT.

BÄSTA KUND: LÄS IGENOM FÖLJANDE INSTRUKTIONER FÖR ATT BÄTTRE FÖRSTÅ HUR DEN HÄR PRODUKTEN FUNGERAR SPARA DE HÄR INSTRUKTIONERNA NÄR DU HAR LÄST IGENOM DEM, DU KAN KOMMA ATT BEHÖVA DEM I FRAMTIDEN.

Observera följande instruktioner:

- Den angivna spänningen på anläggningen måste överensstämja med spänningen i ditt område. I annat fall föreligger en risk för att enheten kortsluts och fattar eld.
- Exponera inte enheten för temperaturer över 35 °C.
- Undvik att installera enheten nära värmeelement eller i miljöer som utsätts för direkt solljus.
- Sörj för god cirkulation.
- Skydda enheten mot damm, fukt och vatten.
- Undvik starka magnetiska fält, t.ex. nära TV-apparater eller andra enheters högtalare.
- Rengör inte enheten med starka kemiska rengöringsmedel.
- Smörj eller olja inte in i komponenter, rörliga delar mm. CD-spelaren är utformad för att vara underhållsfri.
- Lämna in enheten på ett godkänt serviceställe för service.

VARNING

- För att undvika elchock får inte enheten utsättas för droppande eller skvättande vatten.
- Sörj för god ventilation runt apparaten genom att hålla avstånd till andra föremål.
- Förhindra inte ventilationen genom att täcka över ventilationsöppningarna med föremål, t.ex. tidningar eller dukar.
- Undvik att placera eldkällor, t.ex. tända stearinljus, på apparaten.
- Apparaten kan användas i tropiska och/eller moderata klimat.
- Avlägsna batterierna och lämna dem till en batteriinsamling innan du kasserar enheten.

VARNING

KLASS 1 LASERPRODUKT

Annan användning av kontrollerna, eller andra justeringar eller procedurer än de som anges i denna dokumentation, kan leda till hälsovådlig strålningsexponering.

VARNING

RENGÖRING:

Koppla alltid loss enheten från strömkällan innan du rengör den.
Använd en mjuk trasa fuktad med såpvatten och torka försiktigt.
Använd inte lösningsmedel eller sträva material.

LASERSÄKERHET

Den här enheten använder en laser. Överlåt all reparation till kvalificerad servicepersonal.

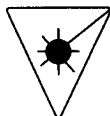

FARA: OSYNLIG LASERSTRÅLNING NÄR ENHETEN ÄR ÖPPEN OCH LÅSET INTE FUNGERAR ELLER ÄR URSTÅNDSATT.
UNDVIK DIREKT EXPONERING FÖR STRÅLEN.
VARNING! FARLIG LASERSTRÅLNING NÄR ENHETEN ÄR ÖPPEN OCH LÅSET URSTÅNDSATT.

Den här enheten har tillverkats och testats för att uppfylla höga säkerhetsstandarder.

VARNING – ANNAN ANVÄNDNING AV KONTROLLER, ELLER ANDRA JUSTERINGAR ELLER PROCEDURER ÄN DE SOM ANGIVS HÄRI KAN LEDA TILL EXPONERING FÖR HÄLSOVÄDLIG STRÅLNING.

ÖVERLÅT ALL JUSTERING ELLER REPARATION AV ENHETEN PÅ KVALIFICERAD SERVICEPERSONAL.

FÖR SÄKER OCH EFFEKTIV DRIFT

- Skada inte nätsladden.
- Dra ut nätsladden ur eluttaget när enheten inte används. Dra i kontakten, inte i nätsladden, när du kopplar ifrån enheten.
- Om vatten tränger in i enheten finns det en risk för elchock eller att enheten inte fungerar korrekt. Använd endast enheten på platser med låg luftfuktighet och lite damm.
- Ta inte isär eller ändra enheten på något sätt.
- Använd inte enheten på platser med extrema temperaturer (under 5 °C eller över 35 °C) eller där den riskerar att exponeras för direkt solljus.
- Använd inte enheten på platser med extrema temperaturer (under 5 °C eller över 35 °C) eller där den riskerar att exponeras för direkt solljus.
- Tack vare CD-spelarens extremt låga brus och stora dynamiska omfång, finns det en risk för att man höjer volymen på förstärkaren mer än nödvändigt. Detta kan ge en överdrivet hög effekt från förstärkaren, vilket kan skada högtalarna. Var försiktig i det här hänseendet.
- Plötsliga förändringar i den omgivande temperaturen kan göra att imma bildas på den optiska pickup-linsen i enheten. Detta kan hindra enheten från att fungera korrekt. Ta i så fall ut CD-skivan och låt spelaren anpassa sig till den omgivande temperaturen.

KONTROLLERNAS PLACERING – ENHET

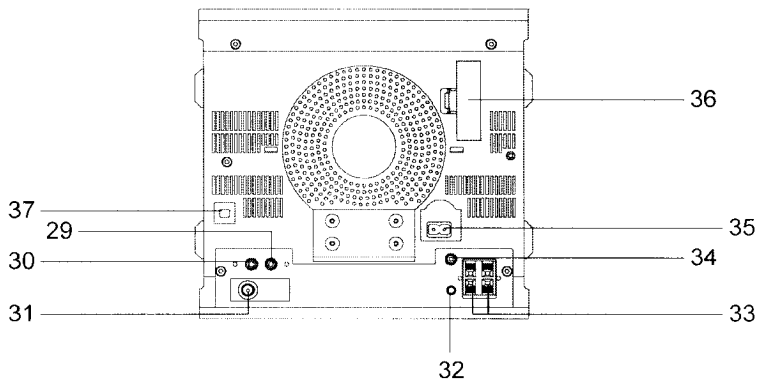
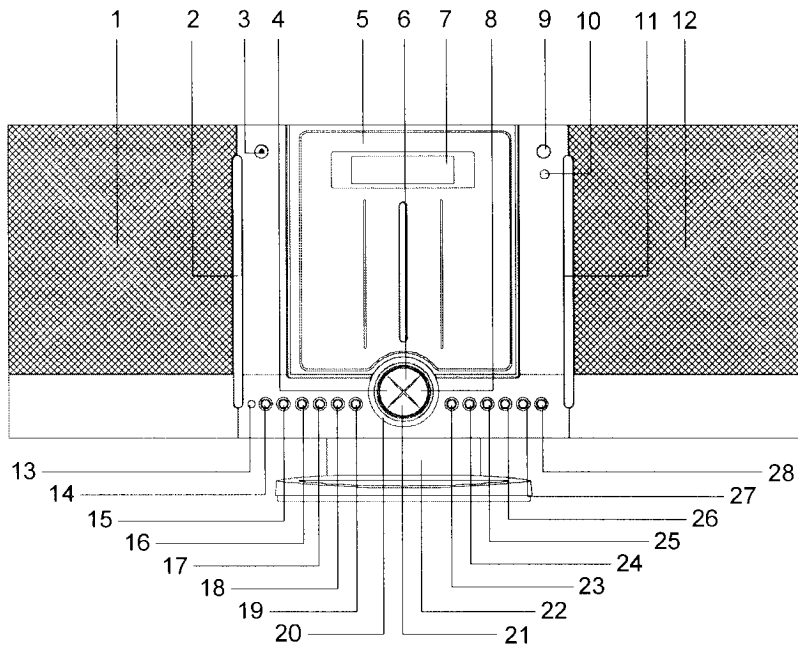

KONTROLLERNAS PLACERING – ENHET (forts.)

1. **V** avtagbar högtalare
2. **Sidpanel**
3. **Knappen OPEN/CLOSE**
Tryck för att öppna eller stänga CD-luckan.
4. **Knappen CD/TUNER/CLOCK Hour Setting**
 - CD – tryck för att hoppa/snabbsöka bakåt
 - RADIO – tryck för att söka radiostationer nedåt
 - Klocka eller timer – tryck för att välja timme när du ställer in klockan eller timern
5. **CD-lucka**
6. **Knappen Volume UP (+)**
För att höja volymen
7. **LCD-display**
Visar driftstatus i alla lägen
8. **Knappen CD/TUNER/CLOCK Minute Setting**
 - CD – tryck för att hoppa/snabbsöka framåt
 - RADIO – tryck för att söka radiostationer uppåt
 - Klocka eller timer – tryck för att välja minut när du ställer in klockan eller timern
9. **Knappen ON/STANDBY**
Slår på eller stänger av systemet (indikator tänds i viloläge)
10. **Fjärrkontrollsensor**
11. **Sidpanel**
12. **H** avtagbar högtalare
13. **Indikator för surroundljud**
14. **Knappen SURROUND ON/OFF**
Tryck för att slå på eller stänga av surroundljudet. Indikatorn tänds när surroundljudet är PÅ.
15. **Knappen SUPER BASS**
Tryck för att få fylligare basljud
16. **Knappen AUX**
För att aktivera driftläget AUX
17. **Knappen MP3 MODE/STEREO/MO**
 - För att välja TITEL eller ALBUM i MP3-läge
 - För att välja stereo eller mono i RADIO-FM-läge
18. **Knappen PRESET/FOLDER ▼**
 - Tryck för att flytta ned förinställd radiostation
 - Tryck för att flytta ned MP3-mapp
19. **Knappen PRESET/FOLDER ▲**
 - Tryck för att flytta upp förinställd radiostation
 - Tryck för att flytta upp MP3-mapp
20. **FÄRGRING**
Blinkar när CD-luckan öppnas
21. **Knappen Volume DOWN (-)**
För att sänka volymen
22. **Sockel**
Vinkeln kan justeras

KONTROLLERNAS PLACERING – ENHET (forts.)

- 23. Knappen STOP**
Avbryta CD-uppspelningen/Radera CD-programmet
- 24. Knappen PLAY/PAUSE**
För att starta CD-uppspelning/tillfälligt stoppa CD-uppspelning
- 25. Knappen PROG**
Knapp för radio/CD-programmering/klockinställning
- 26. Knappen TUNER/BAND**
För att ställa in radioläge och välja MV- eller FM-bandet
- 27. Knappen EQ**
Tryck för välja "PASS, CLASSIC, ROCK, POP ELLER JAZZ" som önskad effekt
- 28. Knappen AUX IN/OUT**
Tryck för att välja AUX in eller ut när läget AUX har valts
- 29. AUX-uttag (V)**
- 30. AUX-uttag (H)**
- 31. FM-antenn (75 ohm uttag)**
- 32. Uttag för hörlurar (3,5 mm)**
Anslut ett par stereohörlurar (medföljer ej) för att lyssna utan att störa omgivningen
- 33. Uttag för högtalare**
Anslut höger och vänster kabel här
- 34. Uttag för bashögtalare**
För att ansluta en bashögtalare
- 35. Uttag för växelström**
För att ansluta nätsladden till enheten
- 36. Batterilock/batterifack**
För minnesbackup av radio och klocka
- 37. Uttag för MV-antenn**
MV-antennen (medföljer) ansluts i det här uttaget

MONTERING (högtalare och sidpaneler)

TA BORT OCH MONTERA SIDPANEL

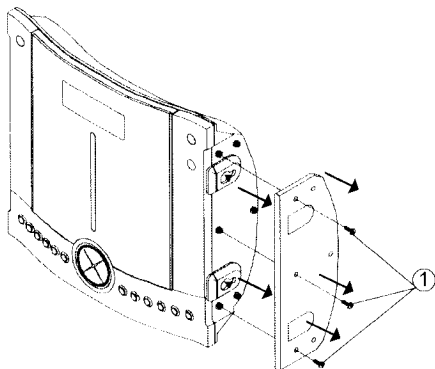

Avlägsna sidpanelen genom att ta bort de sex skruvorna enligt (1) och dra bort sidpanelen från huvudenheten.

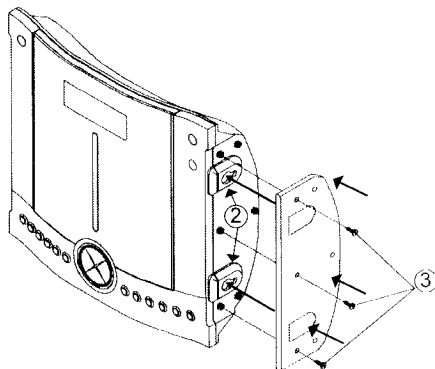

Montera sidpanelen genom att placera den över de två hålen för högtalare enligt (2) och fixera sidpanelen med sex skruvar enligt (3).

PLACERA OCH MONTERA HÖGTALARE

- För in högtalarstiftet i hålet i huvudenheten enligt (1).
- Tryck högtalaren bakåt tills den fäster med ett klickande ljud enligt (2).

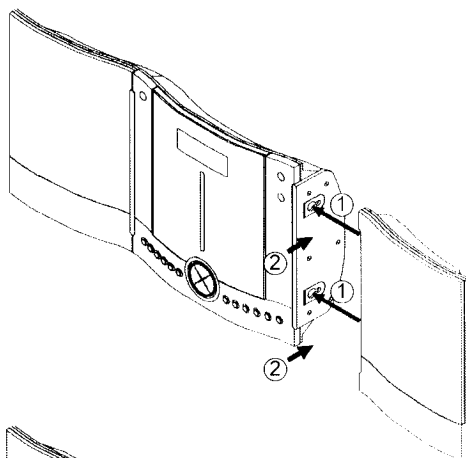

TA BORT HÖGTALARE

- Tryck högtalaren framåt enligt (1).
- Lossa högtalaren från hållaren på huvudenheten enligt (2).

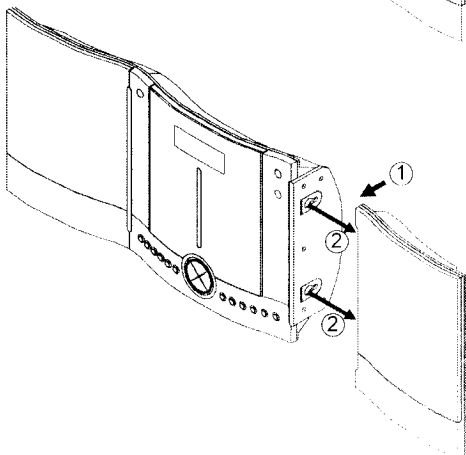

VINKELJUSTERING (högtalare)

Används för att ansluta konsolen (medföljer) och ställa in högtalarens vinkel.

UPPRÄTT VINKEL

För in konsolens sida (A) och tryck uppåt för att fixera högtalaren i en upprätt vinkel.

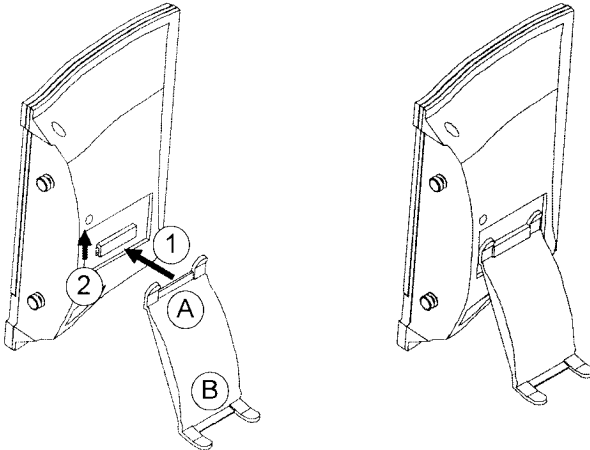

LUTANDE VINKEL

För in konsolens sida (B) och tryck uppåt för att fixera högtalaren i en lutande vinkel.

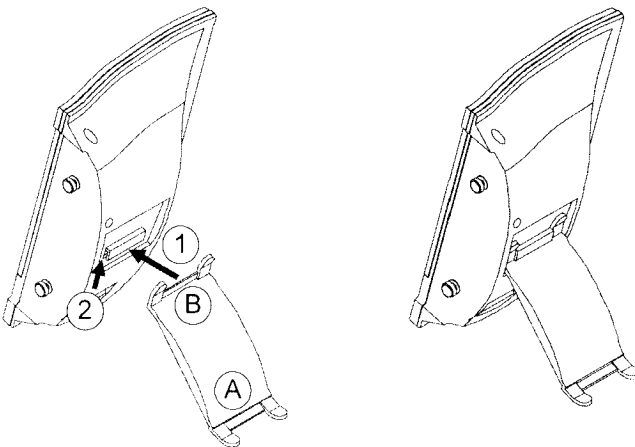

VINKELJUSTERING (huvudenhet)

STEG 1

1. Montera isär sockeln genom att lossa de två skruvorna från huvudenheten.

STEG 2

2. Dra sockeln nedåt enligt (1).

STEG 3

3. Lyft upp enheten och skjut in plastfästet (2) i skåran i sockeln (3).

STEG 4

1. Tryck vänster och höger stift (4) inåt och välj samtidigt önskad vinkel (5).
2. Släpp vänster och höger stift (4) för att fixera den inställda vinkeln.

STEG 1

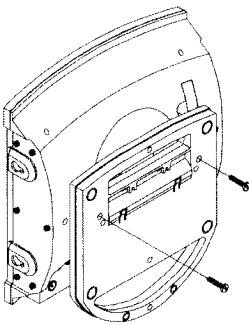

STEG 2

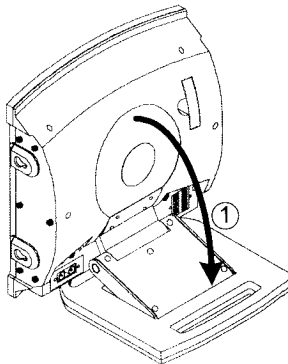

STEG 3

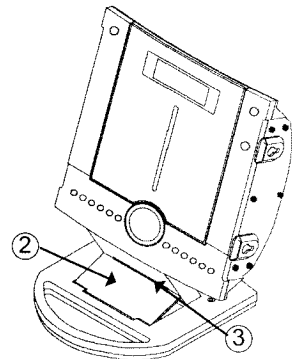

STEG 4

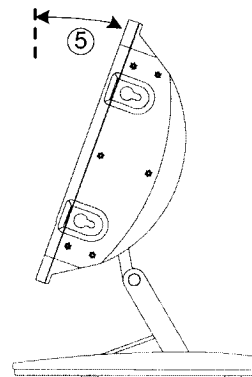
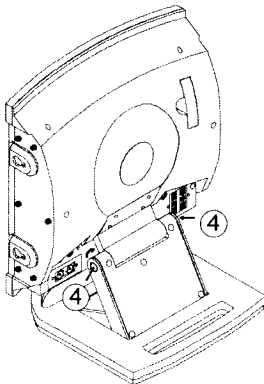

VINKELJUSTERING (forts. – huvudenhet)

Används för att ansluta konsolen (medföljer) och stabilisera högtalarens vinkel.

UPPRÄTT VINKEL

1. För in konsolen (1a) i skåran på huvudenhetens baksida (1b).
2. För in konsolen (2a) i skåran på huvudenhetens baksida (2b).

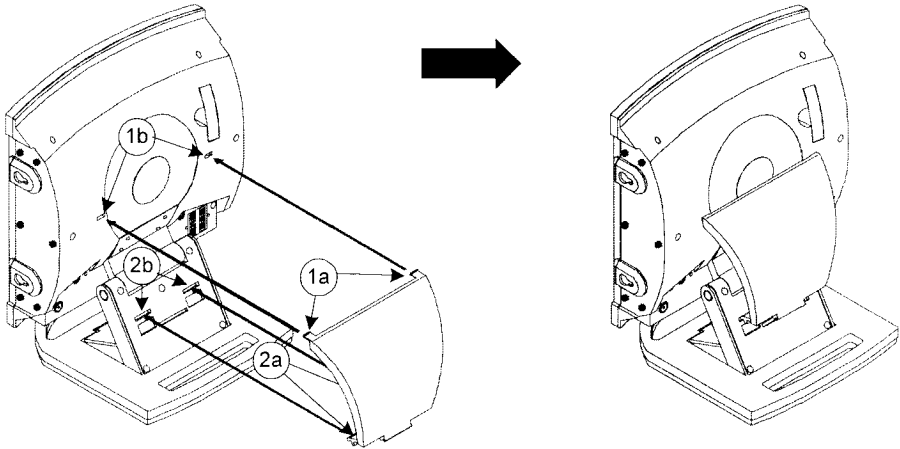

LUTANDE VINKEL

1. Följ STEG 4, tryck in stiften (4) för att justera lutningsvinkeln och släpp för att låsa positionen.
2. För in konsolen (1a) i skåran på huvudenhetens baksida (1b).
3. För in konsolen (3a) i skåran på huvudenhetens baksida (3b).

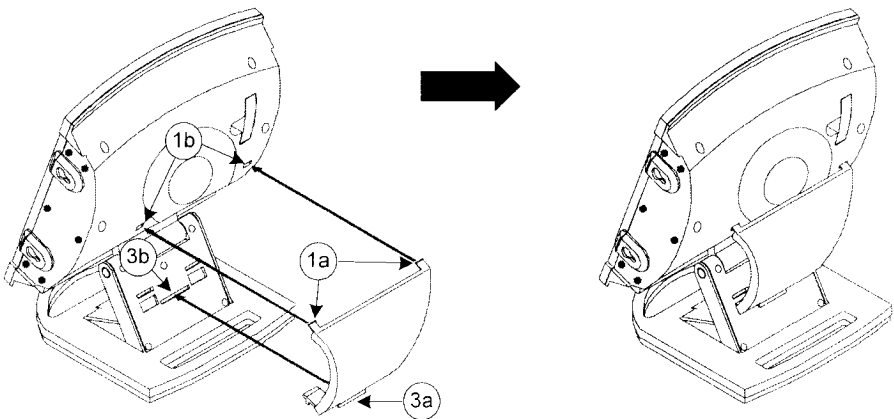

MONTERING (väggmontering)

Monteringsalternativ:

- Vägghmontering
- Ena eller båda högtalarna monterade på huvudenheten eller för sig

För att montera mittsektionen på väggen:

- Om enheten installerades för att användas på ett bord, måste du vika sockeln bakåt mot huvudenheten enligt Fig. 1 och fästa den ordentligt med två skruvar innan du monterar enheten på väggen.

Fig. 1

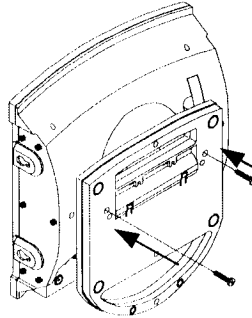

- Följ nedanstående installationsanvisningar om du redan har fäst sockeln enligt Fig. 1.
- Placera konsolen (medföljer) på väggen (enligt bilden nedan) där du vill hänga mittsektionen. Borra två hål som är något mindre än skruvarna.
- Fäst konsolen på väggen med två pluggar och två skruvar (medföljer)
- Skruvarna måste fästas i en solid vägg, t.ex. en trä- eller betongvägg. Montera mittsektionen på väggkonsolen.
- Se till att monteringsfliken på mittsektionen fäster ordentligt i väggkonsolens monteringsskåra.
- Skruvar och pluggar till högtalarna medföljer så att de även kan monteras på väggen en bit ifrån mittsektionen.

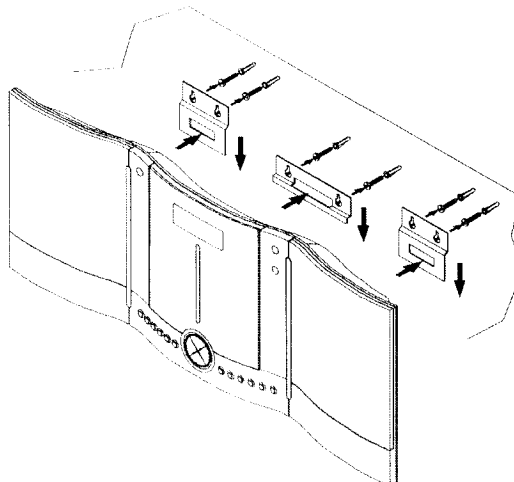

FJÄRRKONTROLL

Sätta i batteriet

1. Avlägsna batteribrickan genom att trycka 1a mot 1b och därefter samtidigt dra ut 1b.
2. Dra ut batteribrickan.
3. Sätt i ett batteri av typ "CR2032" (medföljer).
4. Stäng batteribrickan.

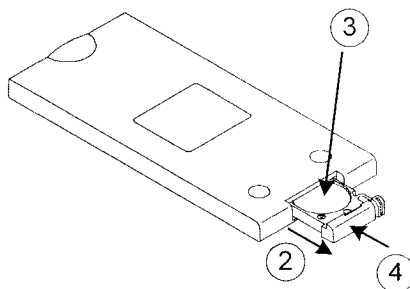
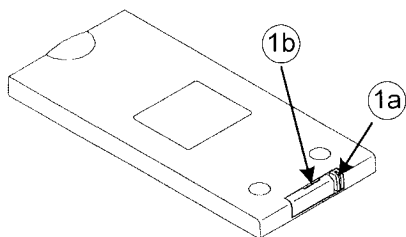
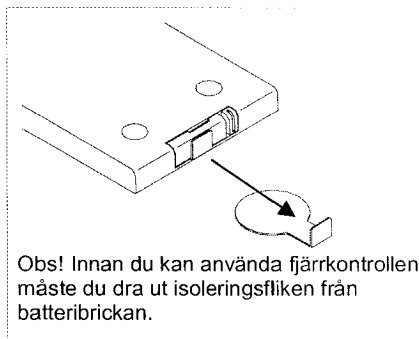

KONTROLLERNAS PLACERING – FJÄRRKONTROLL

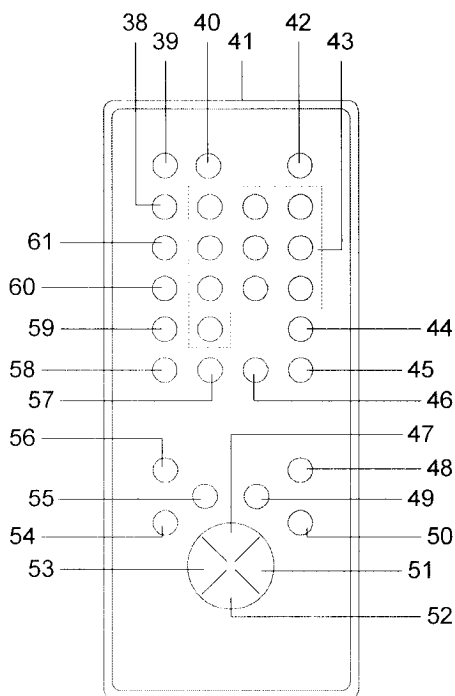

KONTROLLERNAS PLACERING – FJÄRRKONTROLL (forts.)

38. Knappen MUTE

Tryck en gång för att tillfälligt stänga av lju det. Vis ningen på displayen börjar blinka. Tryck igen för att slå på ljudet igen.

39. Knappen OPEN/CLOSE

Tryck för att öppna eller stänga CD-luckan

40. Knappen TIMER/GENTLEWAKE

För att aktivera/inaktivera timer/behaglig väckning

41. Sändare för fjärrkontroll

42. Knappen ON/STANDBY

Slår på och stänger av systemet

43. SIFFER-knapparna 1-9, 0/+10

Radio: För att starta inställda stationer

CD: För att starta spår

44. Knappen REPEAT

Repetera 1/ALLA. Funktion för CD.

45. Knappen INTRO

första sekunderna av varje CD-spår

46. Knappen RANDOM

Spelar upp CD-spår i slumpmässig ordning

47. Knappen Volume UP (+)

För att höja volymen

48. Knappen Super BASS

Tryck för att få fylligare basljud

49. Knappen PLAY/PAUSE ►||

För att starta CD-uppspelning/tillfälligt stoppa CD-uppspelning

50. Knappen EQ

För att välja "PASS, CLASSIC, ROCK POP och JAZZ" som önskad ljudeffekt

51. Knappen SKIP framåt ►►

CD – tryck för att hoppa/snabbsöka framåt
RADIO – tryck för att söka radiostationer uppåt

Klocka eller timer – tryck för att välja minut när du ställer in klockan eller timern

52. Knappen Volume DOWN (-)

För att sänka volymen

53. Knappen SKIP bakåt ◀◀

CD – tryck för att hoppa/snabbsöka bakåt
RADIO – tryck för att söka radiostationer nedåt

Klocka eller timer – tryck för att välja timme när du ställer in klockan eller timern

54. Knappen PRESET/FOLDER ▼

- Tryck för att flytta ned förinställd radiostation

- Tryck för att flytta ned MP3-mapp

55. Knappen STOP ■

Avbryta CD-uppspelningen/Radera CD-programmet

56. Knappen PRESET/FOLDER ▲

- Tryck för att flytta upp förinställd radiostation

- Tryck för att flytta upp MP3-mapp

57. Knappen Clock Set/PROG

Knapp för radio/CD-programmering/klockinställning

58. Knappen MP3 MODE/ST/MO

- För att välja TITEL eller ALBUM i MP3-läge

- För att välja stereo eller mono i RADIO-FM-läge

59. Knappen SLEEP

Tryck för att aktivera insomningsfunktion när du lyssnar på musik

60. Knappen TUNER/BAND

För att ställa in radioläge och välja MW- eller FM-bandet

61. Knappen SOURCE

För att välja läget CD, TUNER eller AUX

STRÖMTILLFÖRSEL

Ta fram sladden och anslut den.

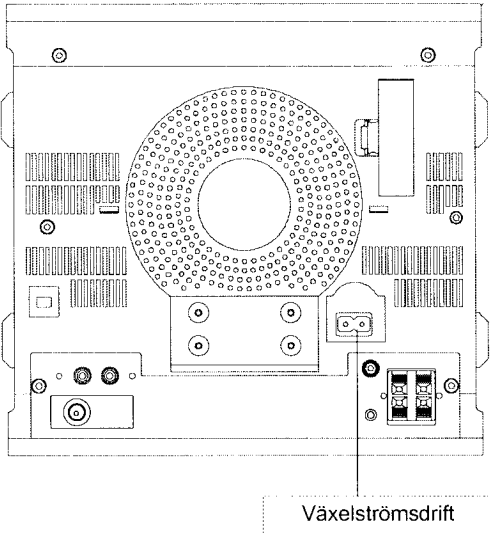

BATTERIDRIFT (för backupp-minne till radio/klocka)

Sätt i batterier här (medföljer ej).
Observera + och -.



*Kom ihåg att sätta tillbaka
batterifackets lock
2 st "AAA"-batterier*

VARNING!
NÄR DU SÄTTER I BATTERIERNÄ

Observera följande säkerhetsföreskrifter för att förhindra batteriläckage, som kan vara frätande och orsaka personskador och skada enheten:

1. Batterierna måste sättas i korrekt. Se till att plus- och minuspolerna på batterierna överensstämmer med anvisningarna på enhetens batterifack (se ovan).
2. Blanda inte nya batterier med gamla eller använda batterier.
3. Använd endast batterier av samma typ och märke.
4. Ta ur batterierna och förvara dem på en sval plats om enheten inte ska användas under en längre tidsperiod.
5. Följ noggrant batteritillverkarens instruktioner för korrekt användning och kassering.
6. LÅT INTE SMÅ BARN HANTERA BATTERIER

VIKTIG ANMÄRKNING:
URLADDADA BATTERIER MÅSTE
ÅTERANVÄNDAS ELLER KASSERAS ENLIGT
LOKALA FÖRESKRIFTER.
KONTAKTA DE LOKALA MYNDIGHETERNA I
DITT LAND FÖR NÄRMARE INFORMATION.

DRIFTINSTRUKTIONER

STRÖM PÅ/AV

När nätströmmen är ansluten blinkar "-- -- : -- --" på LCD-displayen.

1. Tryck ned knappen POWER för att slå på anläggningen.

Obs! LCD-displayen tänds och hälsningen "HELLO" visas på displayen. Lampan för STANDBY (VILOLÄGE) slocknar. Volymen är inställd på 15 (max 30).

POWER/STANDBY



Exempel: FM-läge

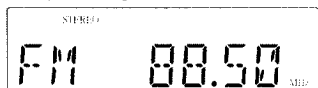

POWER/STANDBY

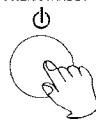

2. Du kan nu välja önskad musikkälla genom att trycka ned en av funktionsknapparna TUNER/BAND eller CD PLAY/PAUSE  eller AUX och knappen SOURCE på fjärrkontrollen.
3. Tryck ned knappen POWER för att stänga av enheten. Hälsningen "GOOD BYE" visas på displayen och därefter slocknar LCD-displayen. Lampan för STANDBY (VILOLÄGE) tänds.

OBS! Stäng av enheten till viloläge innan du kopplar loss nätsladden från enheten.

STÄLLA IN KLOCKAN

När enheten första gången ansluts till ett nätuttag visas "-- -- : -- --" på displayen. Ställ in klockan på aktuell tid enligt följande:

1. När enheten är i viloläge håller du ned knappen PROG i två sekunder. Siffrorna för timmar börjar blinka.

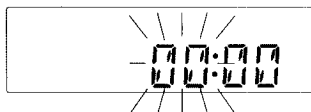
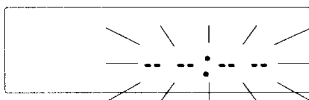

2. Tryck ned knappen SKIP bakåt  för att justera timmarna.

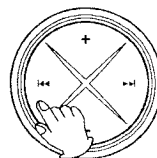

3. Tryck ned knappen SKIP framåt  för att justera minuterna.



4. Tryck ned knappen PROG en gång till. Displayen slutar blinka och klockan börjar gå.

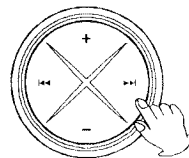

PROG



AKTIVERA/INAKTIVERA TIMER

OBS! Ställ in klockan innan du ställer in timern.

1. Håll ned knappen TIMER på fjärrkontrollen i en sekund. Indikatorn TIMER ON (TIMER PÅ) börjar blinka och siffran för timmar börjar blinka.

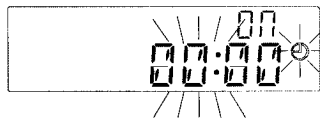

2. Tryck ned knappen SKIP bakåt för att justera timmarna.

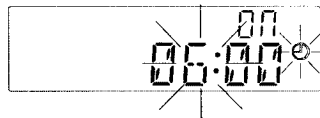

3. Tryck ned knappen SKIP framåt för att justera minuterna.

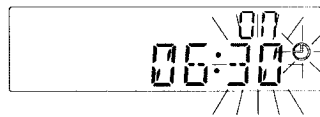

4. Tryck ned knappen TIMER på fjärrkontrollen igen. Indikatorn TIMER OFF och "-- : --" börjar blinka.



5. Tryck ned knappen SKIP bakåt för att justera timmarna.

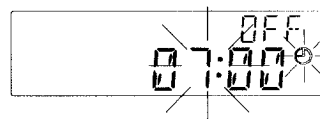

6. Tryck ned knappen SKIP framåt för att justera minuterna.

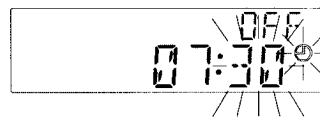

7. Tryck ned knappen TIMER på fjärrkontrollen igen. Inställningen av timer avslutas och på displayen tänds "☺".

Obs! Timerfunktionen med **GENTLEWAKE (BEHAGLIG VÄCKNING)** startar musiken tyst och ökar därefter ljudvolymen till rumsnivå för att se till att du vaknar.

Ängra timerinställningen genom att hålla knappen TIMER på fjärrkontrollen intryckt tills "☺" på displayen slocknar.

Obs! Tryck ned knappen POWER för att stänga av enheten när timern är aktiverad.

STÄLLA IN INSOMNINGSFUNKTIONEN

Tryck ned knappen SLEEP på fjärrkontrollen för att ställa in tiden från 90 minuter och nedåt. När önskad tid visas släpper du upp knappen för att aktivera den tiden. (Om du trycker ned knappen "SLEEP" efter 90-minutersläget avbryts insomningstimern)

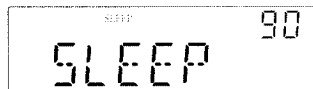

Insomningsfunktionens tider



GRUNDLÄGGANDE FUNKTIONER

Elektronisk volymkontroll

Visning av elektronisk volymkontroll

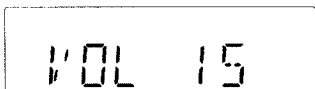

1. Tryck ned knappen VOL-DOWN (-) för att sänka ljudvolymen. Volymnivån (00-30) visas på LCD-displayen.
2. Volymen sänks kontinuerligt när du håller ned knappen.
3. Tryck ned knappen VOL-UP (+) för att höja volymen. Effekten blir motsatsen till knappen VOL-DOWN.

Funktionen Ljud av

Om du trycker ned knappen MUTE stängs ljudet av och visningen på displayen börjar blinka.



Tryck ned knappen MUTE igen för att slå på ljudet igen.

Avbryta ljud av

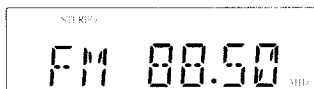

Kontrollen SUPER BASS

Tryck ned knappen SUPER BASS för att få ett fylligt basljud.

Obs! När du först trycker ned knappen SUPER BASS visas statusen (på/av) på displayen och är beroende av senaste användningen.

SUPER BASS visas på displayen

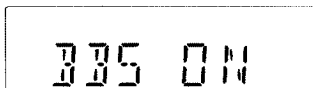

Tryck ned knappen en gång till för att avbryta funktionen SUPER BASS.

SUPER BASS visas på displayen

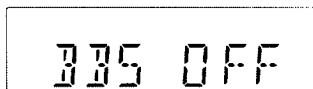

FÖRINSTÄLLD EQUALIZER

Tryck ned knappen EQ på fjärrkontrollen upprepade gånger för att bläddra igenom förinställda equalizers. De visas på displayen – PASS, CLASSIC, ROCK, POP och JAZZ

LYSSNA PÅ RADIO

1. Tryck ned knappen POWER för att slå på systemet.
2. Tryck ned knappen TUNER/BAND för att välja radiofunktionen.



Exempel: FM-läge



3. Tryck ned knappen TUNER/BAND flera gånger för att välja MV- eller FM-band.
4. Tryck ned knapparna SKIP framåt eller bakåt för att ställa in önskad station.

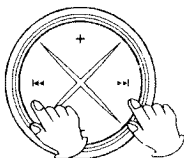

Automatisk sökning– Tryck kort ned knapparna TUNING framåt eller bakåt. Enheten söker uppåt eller nedåt efter närmaste radiostation.

Manuell sökning – Håll ned knapparna SKIP framåt/bakåt tills visningen på displayen närmar sig önskad station. Tryck därefter kort ned knapparna upprepade gånger tills rätt frekvens visas på displayen.

5. Tryck ned knappen POWER för att stänga av systemet när du har lyssnat färdigt.

Obs! Anslut den medföljande antennen till uttaget för MV-antenn för att lyssna på MV (mellanväg). Justera därefter antennen tills den är i det läge som ger bäst mottagning.

LAGRA FÖRINSTÄLLDA STATIONER

1. Ställ in den station du vill lagra.

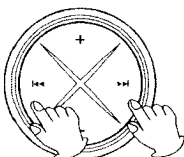

Du kan programmera in FM- och 10 MV-stationer på enheten.

2. Tryck ned funktionsknappen PROG en gång.

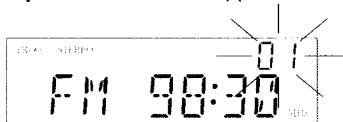

3. Tryck ned knappen REPEAT för att välja önskat förinställt stationsnummer.

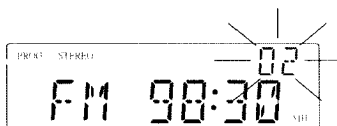
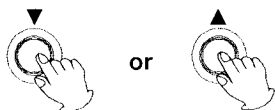

4. Tryck ned knappen PROG en gång. Stationen är lagrad.



5. Upprepa ovanstående steg för att lagra fler stationer.

HÄMTA FÖRINSTÄLLD STATION

Tryck ned knapparna PRESET ▼▲ för att välja önskad station.

SPELA UPP CD-SKIVOR

1. Slå på strömmen och tryck ned knappen PLAY/PAUSE  för att välja CD-läget.
2. Om ingen CD-skiva är ilagd, visas "DISC" på displayen.

När ingen skiva är ilagd



Lägga i en skiva

1. Tryck ned knappen CD DOOR OPEN/CLOSE för att öppna CD-luckan.

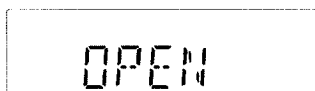

2. Lägg skivan mitt på skivtallriken och tryck ned knappen CD DOOR OPEN/CLOSE igen för att stänga CD-luckan. Därefter läser enheten av innehållsförteckningen.

Se till skivan ligger korrekt på skivtallriken och sitter fast.

När innehållsförteckningen har lästs av

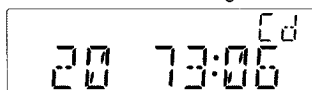

På displayen visas det totala antalet spår och skivans uppspelningstid.

Spela upp skivan()

Tryck ned knappen PLAY/PAUSE för att spela upp CD-skivan.

Spela upp spår 1



Pausa uppspelningen ()

Tryck ned knappen PLAY/PAUSE när skivan spelas upp. Uppspelningstiden blinkar.

Vid paus



Tryck ned knappen PLAY/PAUSE igen för att fortsätta.

Stoppa skivan

Tryck ned knappen STOP ()

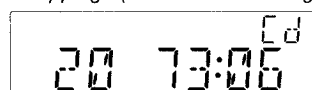

I stoppläge (innehållsförteckning visas)

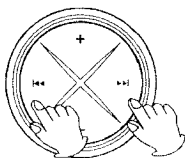

Funktionen hoppa över och sök

Tryck kort på knapparna SKIP framåt eller bakåt i uppspelningsläge eller stoppläge.



	I UPPSPELNINGSLÄGE		I STOPPLÄGE
	TRYCK EN GÅNG	TRYCK TVÅ GÅNGER	TRYCK EN GÅNG
	TILLBAKA TILL BÖRJAN AV AKTUELLT SPÅR	FÖREGÅENDE SPÅR	FÖREGÅENDE SPÅR
	NÄSTA SPÅR		NÄSTA SPÅR

Håll ned knappen SKIP under uppspelning

 :SNABBSÖKNING BAKÅT

 :SNABBSÖKNING FRAMÅT

För att upprepa ett spår eller en skiva

Tryck ned knappen REPEAT fjärrkontrollen en gång. Repetition av ett spår aktiveras. På displayen visas "REPEAT 1".

Ett spår repeteras



Om du trycker en gång till aktiveras repetition av alla spår. På displayen visas "REPEAT ALL".

Alla spår repeteras



Om du trycker ännu en gång inaktiveras repetitionsläget.

Sluppmässig uppspelning

Tryck ned knappen RANDOM på fjärrkontrollen i uppspelningsläget eller stoppläget för att starta sluppmässig uppspelning. Tryck en gång till för att inaktivera funktionen.

Starta sluppmässig uppspelning



Obs! Sluppmässig uppspelning kan inte användas vid uppspelning av program.

Uppspelning av intron

Tryck ned knappen INTRO i stoppläget för att starta uppspelningen av intron. Därefter spelas de första tio sekunderna av varje spår upp.

Om du trycker ned knappen INTRO en gång till återgår CD:n till normalt uppspelningsläge.

Uppspelning av intron



PROGRAMMERAD UPPSPELNING

Du kan programmera in upp till 64 spår att spelas upp i den ordningsföljd du önskar. Välj först stoppläget för CD:n.

1. Tryck ned funktionsknappen PROG en gång.

Programmeringsläge



2. Tryck ned knapparna SKIP framåt eller bakåt för att välja det spår du vill programmera in.

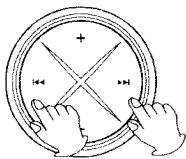

Välja spår 4

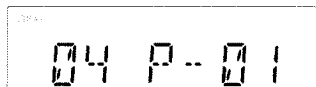

3. Tryck ned knappen PROG igen när spår 4 har lagrats.

4. Fortsätt att programmera genom att upprepa steg 2 och 3.

Kontrollera program

Tryck ned knappen PROG upprepade gånger. De inprogrammerade spårnumren för varje programnummer visas.

5. Tryck ned knappen PLAY/PAUSE för att spela upp de programmerade spåren.

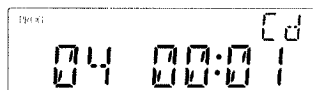

Obs! Om programmet redan finns trycker du ned knappen PROG och därefter knappen PLAY/PAUSE för att spela upp programmet.

Radera programmet

Tryck på knappen PROG en gång i stoppläge och tryck därefter på knappen STOP. De förinställda programmen raderas eller strömmen stängs av eller CD-luckan öppnas/stängs.

SPELA UPP MP3-SKIVA

1. Slå på strömmen och tryck ned knappen PLAY/PAUSE för att välja CD-läget.

När innehållsförteckningen har lästs av

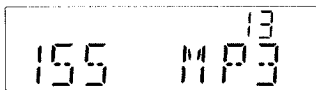

2. Tryck ned knappen FOLDER ▲ eller ▼ för att välja önskat album.



3. Tryck ned knappen SKIP ►► eller ◄◄ för att välja önskat spår.



4. Tryck ned knappen PLAY/PAUSE för att starta MP3-uppspelningen.



Obs! När en MP3-skiva spelas upp kan du hålla knappen MP3 MODE nedtryckt i cirka två sekunder. Då visas spårnummer, titel och artistinformation kontinuerligt på displayen om skivinformation är tillgänglig. Återgå till normal uppspelningsdisplay genom att hålla knappen MP3 MODE nedtryckt i cirka två sekunder igen.

Albumsökning (om skivinformation är tillgänglig)

1. Tryck ned knappen MP3 MODE en gång. Titeln visas. (Om inte skivan har något namn visas NOTHING). Tryck ned knappen SKIP ►► eller ◄◄ för att välja önskad titel från A till Z, 0 till 9 och tryck därefter ned knappen PLAY/PAUSE för att starta uppspelningen.
2. Tryck ned knappen MP3 MODE två gånger. Albumets namn visas. (Om inte skivan har något namn visas UN_KNOWN). Tryck ned knappen SKIP ►► eller ◄◄ för att välja önskat album och tryck därefter ned knappen PLAY/PAUSE för att starta uppspelningen.

För att upprepa ett spår eller album

1. Tryck ned knappen REPEAT på fjärrkontrollen en gång. MP3-spelaren spelar upp ett spår upprepade gånger och REPEAT 1 visas.

Ett spår repeteras

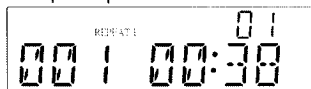

2. Om du trycker ned den här knappen två gånger spelar MP3-spelaren upp alla spår upprepade gånger och REPEAT ALL visas.

Alla spår repeteras

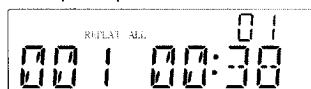

3. Om du trycker ned den här knappen tre gånger repeterar MP3-skivan det album som spelas upp för tillfället och REPEAT ALBUM visas.

Album repeteras



4. Du kan avbryta repetitionsfunktionen genom att trycka ned knappen REPEAT på fjärrkontrollen upprepade gånger tills repetitionsindikatorn på displayen slocknar.

Sluppmässig uppspelning

Tryck ned knappen RANDOM på fjärrkontrollen i uppspelningsläget eller stoppläget för att starta sluppmässig uppspelning. Tryck en gång till för att inaktivera funktionen.

Starta sluppmässig uppspelning



Uppspelning av intron

Tryck ned knappen INTRO i stoppläget för att starta uppspelningen av intron. Därefter spelas de första tio sekunderna av varje spår upp. Om du trycker ned knappen INTRO en gång till återgår MP3-skivan till normalt uppspelningsläge.

Uppspelning av intron



PROGRAMMERAD UPSPELNING

Du kan programmera in upp till 64 spår att spelas upp i den ordningsföljd du önskar. Välj först stoppläget för CD:n.

1. Tryck ned funktionsknappen PROG en gång.

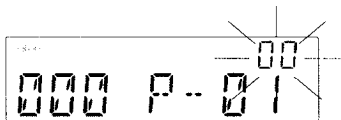

2. Tryck ned knappen SKIP ►► eller ◄◄ för att välja önskad mapp.



3. Tryck ned knappen PROG en gång till.

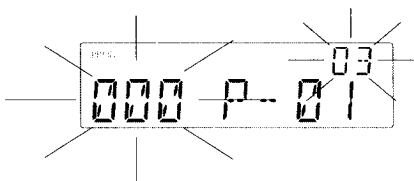

4. Tryck ned knappen SKIP ►► eller ◄◄ för att välja önskat spår.

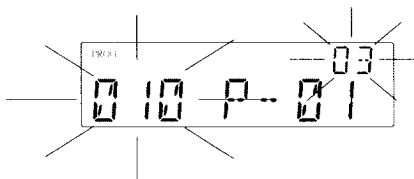

5. Tryck ned knappen PROG en gång till för att lagra spår 10 i mapp 3.

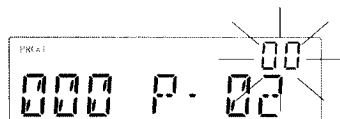

6. Fortsätt att programmera genom att upprepa steg 1 till 5.

Kontrollera program

Tryck ned knappen PROG upprepade gånger. De inprogrammerade spårnumren för varje programnummer visas.

7. Tryck ned knappen PLAY/PAUSE för att spela upp de programmerade spåren.

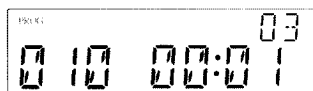

Obs! Om programmet redan finns trycker du på knappen PROG och därefter på knappen PLAY/PAUSE för att spela upp programmet.

Radera programmet

Tryck på knappen PROG en gång i stoppläge och tryck därefter på knappen STOP. De förinställda programmen raderas eller strömmen stängs av eller CD-luckan öppnas/stängs.

SKÖTSEL OCH UNDERHÅLL

SKÖTSEL AV CD-SKIVOR

- Hantera skivan försiktigt. Rör endast vid skivans kanter. Vidrör aldrig den blanka, textlösa sidan av skivan med fingrarna.
- Fäst inte tejp, klistermärken och liknande på skivetiketten.
- Rengör skivan då och då med en mjuk, luddfri, torr trasa. Använd aldrig rengöringsmedel för att rengöra skivan. Använd vid behov ett rengörings-kit för CD-skivor.
- Om skivan hoppar över eller fastnar på en del av skivan vid uppspelning, är den troligen smutsig eller skadad (repad).
- Torka alltid av skivan med raka drag från mitten och ut mot kanten. Torka aldrig i cirklar.
- Ta ur skivan ur sitt fodral genom att trycka nedåt i mitten av fodralet och lyfta upp skivan genom att hålla den i kanten.
- Torka försiktigt bort fingeravtryck och damm från den inspelade sidan av skivan med en mjuk trasa. I motsats till grammofonskivor har cd-skivor inga spår där damm och mikroskopiskt skräp kan samlas, så de flesta partiklar bör kunna avlägsnas med hjälp av en mjuk trasa.



RENGÖRA ENHETEN

- För att förhindra eldsvåda och chock bör du koppla bort enheten från strömkällan när du rengör den.
- Du kan rengöra enhetens hölje med en dammtrasa på samma sätt som andra möbler. Var försiktig när du rengör och torkar av delar av plast.
- Om höljet blir dammigt kan du torka av det med en mjuk, torr dammtrasa. Använd inte vax eller poleringsspray på höljet.
- Om frontpanelen blir smutsig eller täckt av fingeravtryck kan du rengöra den med en mjuk trasa som fuktats lätt i en mild tvällösning. Använd aldrig sträva trasor eller poleringsmedel eftersom de kan förstöra enhetens yta.

Varning: Låt aldrig vatten eller andra vätskor tränga in i enheten under rengöring.

FELSÖKNINGSGUIDE

Kontrollera följande innan du kontaktar ett serviceställe om du får problem med enheten.

Symptom	Möjlig orsak	Lösning
Radio		
Brus eller förvrängt ljud vid MV- eller FM-sändningar.	Stationen är inte korrekt inställd för MV eller FM.	Justera inställningen av MV- eller FM-stationen.
	FM: Antennsladden är inte utsträckt.	Sträck ut FM-antennen.
	MV: Enheten är inte i rätt position.	Justera MV-antennen tills du får bästa möjliga mottagning.
Indikatorn för FM STEREO tänds inte.	Knappen FM MODE är inställd på MONO.	Flytta FM MODE till FM STEREO.
MV eller FM, inget ljud.	Funktionsknappen TUNER är inte nedtryckt.	Tryck ned funktionsknappen TUNER.
	Volymen är på lägsta nivå.	Höj volymen.

CD-spelare

CD-spelaren spelar inte.	Funktionsknappen CD är inte nedtryckt.	Tryck ned funktionsknappen CD.
	Ingen skiva är ilagd eller skivan ligger fel.	Lägg i CD:n med etiketten utåt.
CD:n hoppar under uppspelning	Skivan är smutsig eller repad.	Torka av skivan med en trasa eller använd en annan skiva.
En skiva är ilagd men CD-spelaren spelar inte upp.	Skivan är ilagd upp och ned.	Lägg i skivan korrekt.
	Skivan är smutsig.	Rengör skivan.
	Det är inte en standardskiva.	Använd korrekt skiva.

SPECIFIKATIONER

Nätström DC 3V	AC 230V, 50Hz (1,5 V x 2 "AAA"batterier för radio- och klockminne) (batteri medföljer ej)	CD-del	Vertikal frontladdad CD
Uteffekt	5 W/CH 10% THD	Högtalarsystem	Bashögtalare: 4", 4 ohm Diskanhögtalare: 2", 4 ohm
Huvudenhetens mått:	619(B) x 133,7(D) x 281,5(H) mm	Fjärrkontroll	32 knappar, batteristorlek "CR2032" (batteri medföljer)
Radiodel	Radio: PLL med 20 förinställda stationer (FM 10, MW 10) Frekv.område: MW 522-1620KHz FM: 87,5-108 MHz		

ALL RIGHTS RESERVED
COPY RIGHT DENVER ELECTRONICS A/S



www.denver-electronics.com