



38-1732

Musikanläggning med internetradio

Musikkanlegg med Internettradio



Model: KW-1004-iR

CLAS OHLSON

www.clasohlson.com

Copyright Statements

eMusic-ID – Gracenote Corporate Description and Proprietary Legends

[User documentation]

- Music recognition technology and related data are provided by Gracenote®. Gracenote is the industry standard in music recognition technology and related content delivery. For more information visit <http://www.gracenote.com/>.

CD and music-related data from Gracenote, Inc., copyright © 2006 Gracenote. Gracenote Software, copyright © 2006

Gracenote. This product and service may practice one or more of the following U.S. Patents: #5,987,525; #6,061,680; #6,154,773, #6,161,132, #6,230,192, #6,230,207, #6,240,459, #6,330,593, and other patents issued or pending.

Some services supplied under license from Open Globe, Inc. for U.S. Patent: #6,304,523.

Gracenote and CDDB are registered trademarks of Gracenote. The Gracenote logo and logotype, and the "Powered by Gracenote" logo are trademarks of Gracenote.

[One-sheets]

- Music recognition technology and related data are provided by Gracenote®.

Gracenote® is a registered trademark of Gracenote, Inc. The Gracenote logo and logotype, and the "Powered by Gracenote" logo are trademarks of Gracenote.

Real Format Client Code – RealNetworks Copyright Statements

- RealNetworks, RealAudio and the Real logo is a trademark or a registered trademark of RealNetworks, Inc. Real Format Client Code is included under license from RealNetworks, Inc. Copyright 1995-2007, RealNetworks, Inc. All rights reserved.
- RealNetworks, RealAudio, and Real logo are trademarks of RealNetworks, Inc..

Windows Media – Microsoft Proper Trademark Notices

- Microsoft® and Windows Media® are either registered trademarks or trademarks of Microsoft Corporation in the United States and/or other countries.
- Microsoft® and Windows Media® are trademarks of Microsoft.

Windows Media – Acceptable Descriptors

- Windows Media® Technologies
- Windows Media® Player
- Windows Media® Tools
- Windows Media® Services
- Windows Media® Format
- Windows Media® file

NOTICE:

Recording/Ripping any audio content made with this system is only for your personal use. It should not be sold, distributed, and played for a public audience without copyright holder' permission.

Copyright Description**WARNING:**

Gracenote Logo must appear on the items printed i full color.

Gracenote Logo must appear on user manual.

Devices contains Gracenote technology must have Gracenote Logo visible on the front of the device.

iPod is produced by Apple®

iTunes is produkt by Apple®



MusicID service built in is provided by Gracenote™
For more information visit <http://www.gracenote.com>

Obs:

Inspelning av musik får endast göras för personligt bruk, och får inte säljas, distribueras eller spelas upp inför publik utan tillstånd från upphovsman.

Obs:

Innspilling av musikk må kun utføres til eget bruk og må ikke selges, distribueres eller spilles av for publikum uten tillatelse fra opphavspersonen.

Musikanläggning med internetradio

Art no. 38-1732, model KW-1004-iR

Läs igenom hela bruksanvisningen före användning och spara den sedan för framtida bruk. Vi reserverar oss för ev. text- och bildfel samt ändringar av tekniska data. Vid tekniska problem eller andra frågor, kontakta vår kundtjänst (se adressuppgifter på baksidan).

1. Säkerhet

- Produkten får endast repareras av kvalificerad servicepersonal.
- Produkten får inte demonteras eller ändras.
- Placera inte produkten så att den kan falla ner i vatten eller annan vätska. Ställ inte några föremål som innehåller vätska på produkten, t.ex. blomvas eller läskedryck.
- Stäng av eventuell stand-by funktion om natten eller när du reser bort.
- Täck inte över produkten. Tillräcklig ventilation, med ett minsta avstånd på 15 cm mellan ventilationshålen och omgivande ytor, är nödvändig för att förhindra att anläggningen blir för varm.
- Placera inte anläggningen i en fuktig, dammig miljö eller där det förekommer starka vibrationer.

Lägg märke till dessa säkerhetssymboler



Varning!

Öppna inte höljet! Farlig spänning finns oskyddat på komponenter inuti produktens hölje, kontakt med dessa kan leda till brand eller ge elektriska stötar.



KLASS 1 LASERAPPARAT

Varning! Öppna inte höljet! Osynlig laserstrålning som kan orsaka ögonskador. Rikta inte blicken in mot strålen och titta inte direkt på den genom optiska instrument.

2. Komma igång

2.1 Sätta ihop anläggningen

2.1.1 Högtalare

- Anslut högtalarna till uttagen på anläggningens baksida. Anslut höger högtalare i uttaget märkt "R", och vänster högtalare i uttaget märkt "L".

2.1.2 Nätanslutning

1. Anslut nätsladden till ett vägguttag. Kontrollera att spänningen (V), som finns angiven på märkskylten på baksidan av anläggningen är densamma som i ditt lokala elnät (230 V AC, 50 Hz). Rådfråga handlaren eller ett serviceställe om så inte är fallet.
2. För att helt stänga av strömmen, dra ur stickproppen ur vägguttaget. Dra även ur stickproppen ur vägguttaget vid kraftiga åskväder för att skydda anläggningen.

2.1.3 Antenn

- Anslut den medföljande trådentennen till antennanslutningen på anläggningens baksida.

2.2 Installation på nätverk (LAN)

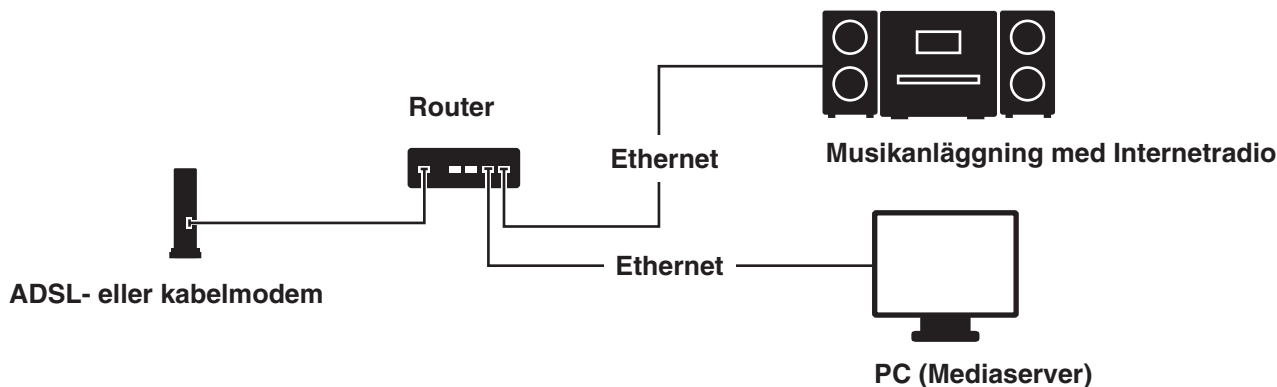

- Anslut anläggningen till en Internetansluten router enligt bilden. Använd en standard nätverkskabel.

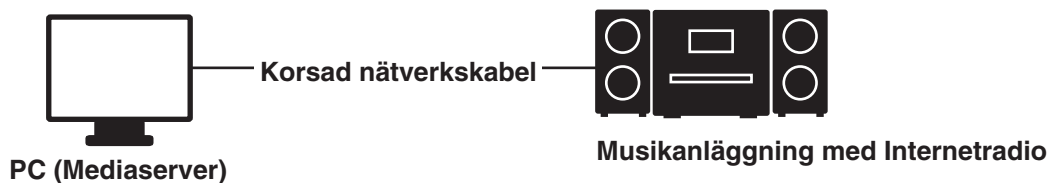

- Anslut anläggningen till en pc enligt bilden om den endast ska användas till att lyssna på musik som finns lagrad i datorn. Använd en korsad nätverkskabel.

Obs!

Med anläggningen ansluten på detta vis kan du endast lyssna på musik som finns lagrad i datorn. Datorn måste då ha en speciell programvara installerad. Se avsnitt "Media Server".

2.3 Installation på ett trådlöst nätverk (WLAN)

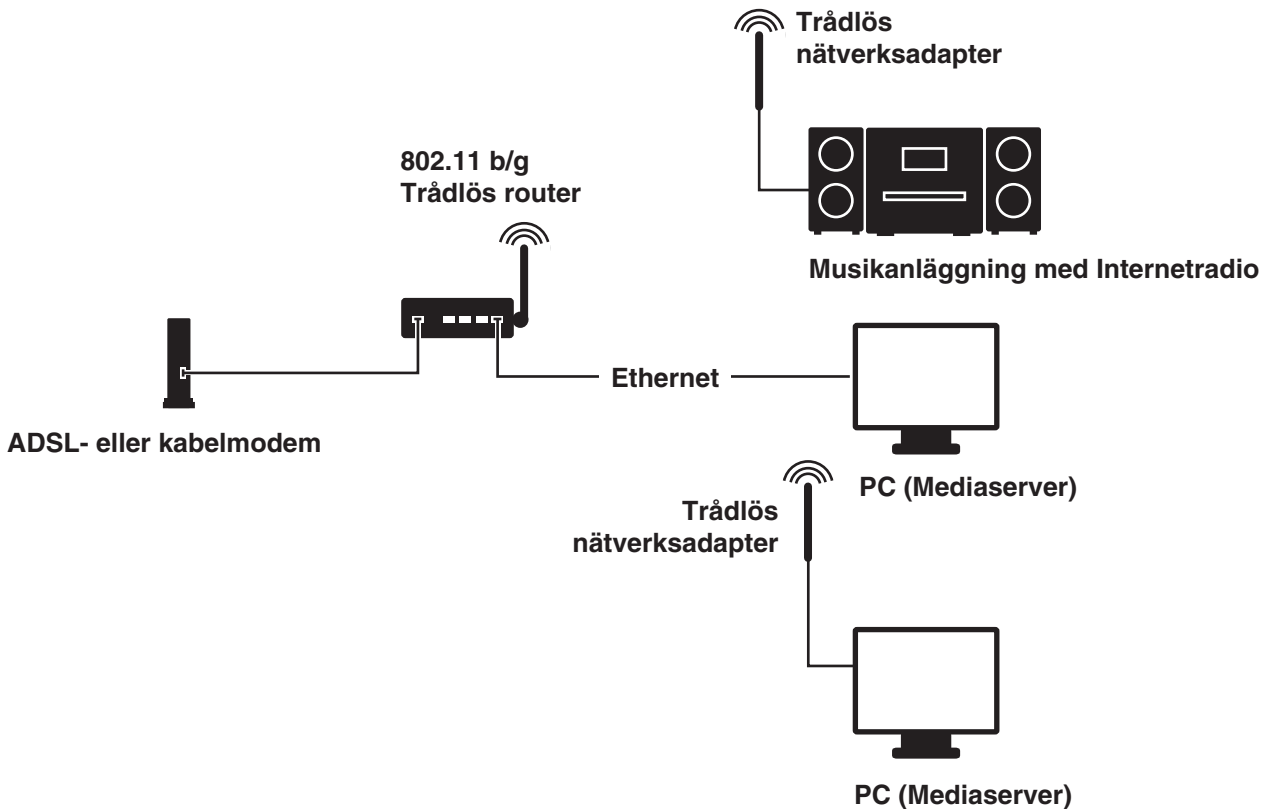

- Se först till att det trådlösa nätverket, t.ex. en trådlös router, är redo för anslutning och har en anslutning till Internet.
- Anslut den medföljande trådlösa nätverksadaptorn till uttaget märkt WiFi på anläggningens baksida.

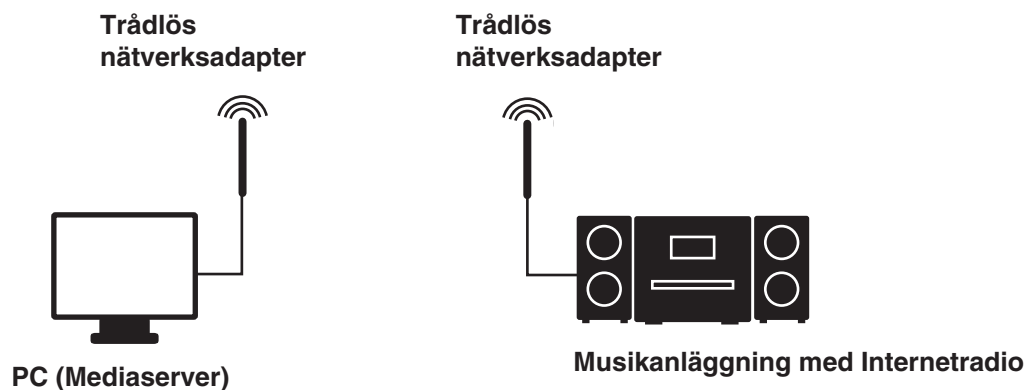

- Du kan ansluta anläggningen trådlöst till en dator med trådlöst nätverkskort.
- Med anläggningen ansluten på detta vis kan du endast lyssna på musik som finns lagrad i datorn. Datorn måste då ha en speciell programvara installerad. Se avsnitt "Media Server".

Nätverksinställningar - LAN

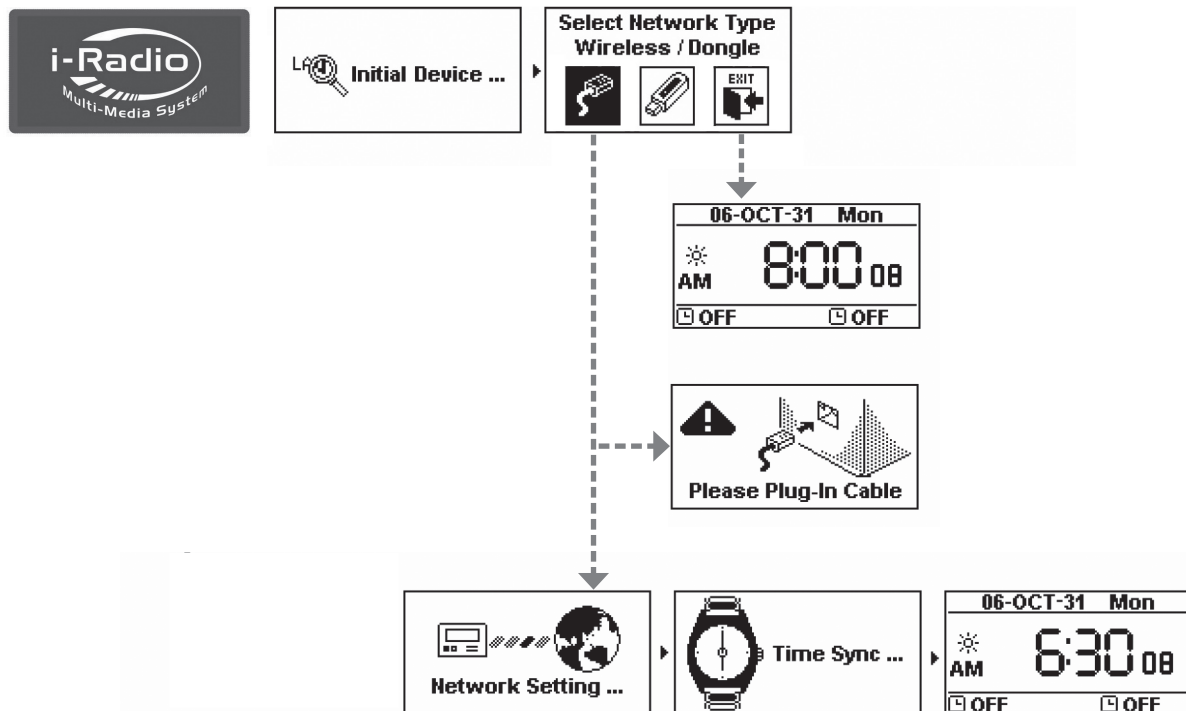

Välj LAN för att ansluta till Internet via nätverk.



Välj WLAN för att ansluta till Internet via trådlöst nätverk.



Välj EXIT för att avsluta guiden.

Inget IP-nummer erhöles via DHCP (DHCP Timeout)

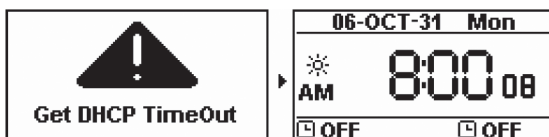

Nätverksinställning – WLAN (Med Wifi-adapter)

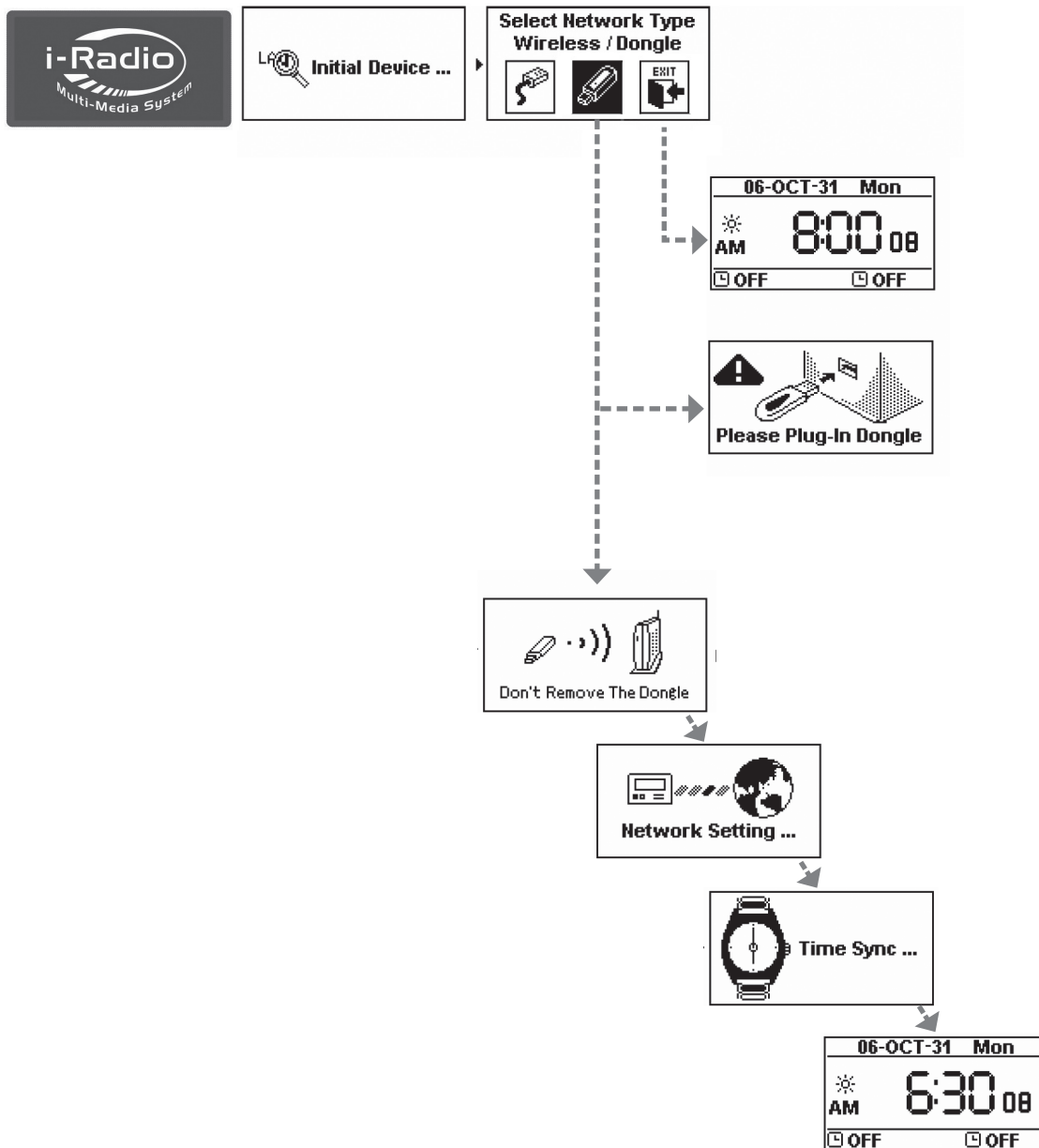

Välj LAN för att ansluta till Internet via nätverk.



Välj WLAN för att ansluta till Internet via trådlöst nätverk.



Välj EXIT för att avsluta guiden.

Hittar inget trådlöst nätverk

- Välj GO för att starta guiden.

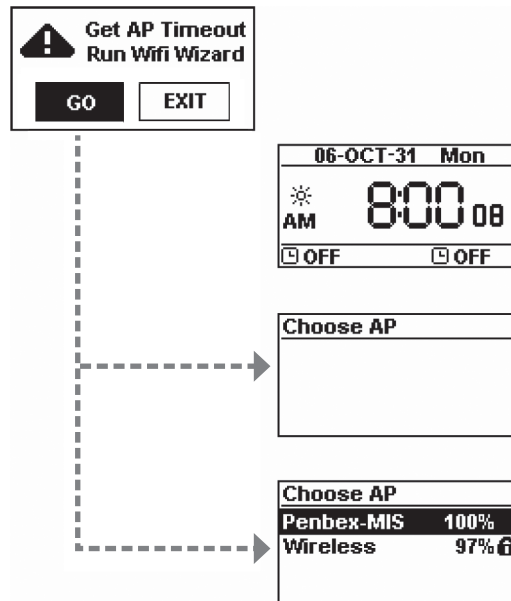

(1) Kan inte hitta ett trådlöst nätverk

- Välj RESCAN för söka igen eller välj EXIT för att avsluta guiden.

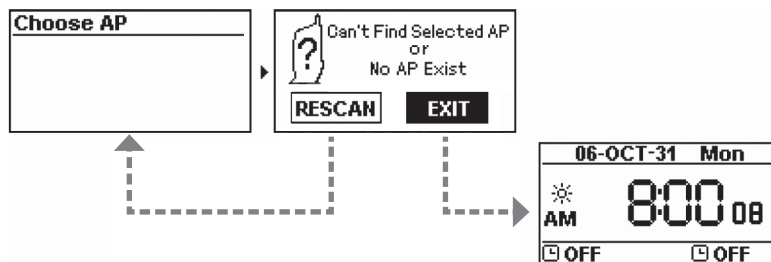

(2) Hittar inte det önskade trådlösa nätverket

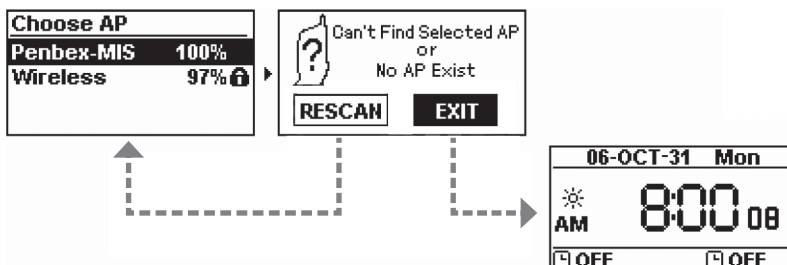

- Välj RESCAN för att söka igen eller välj EXIT för att avsluta guiden.

Välja ett öppet ej skyddat trådlöst nätverk

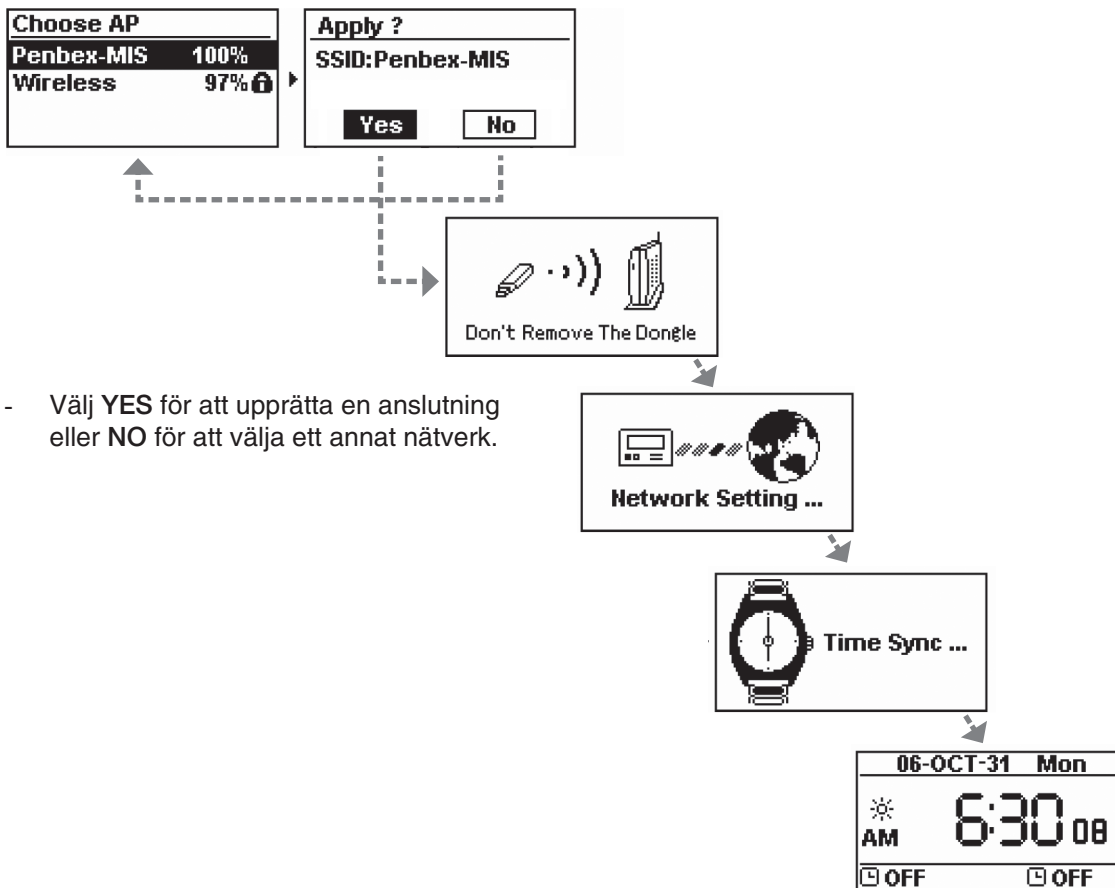

- Välj YES för att upprätta en anslutning eller NO för att välja ett annat nätverk.

Välja ett skyddat trådlöst nätverk som kräver ett lösenord

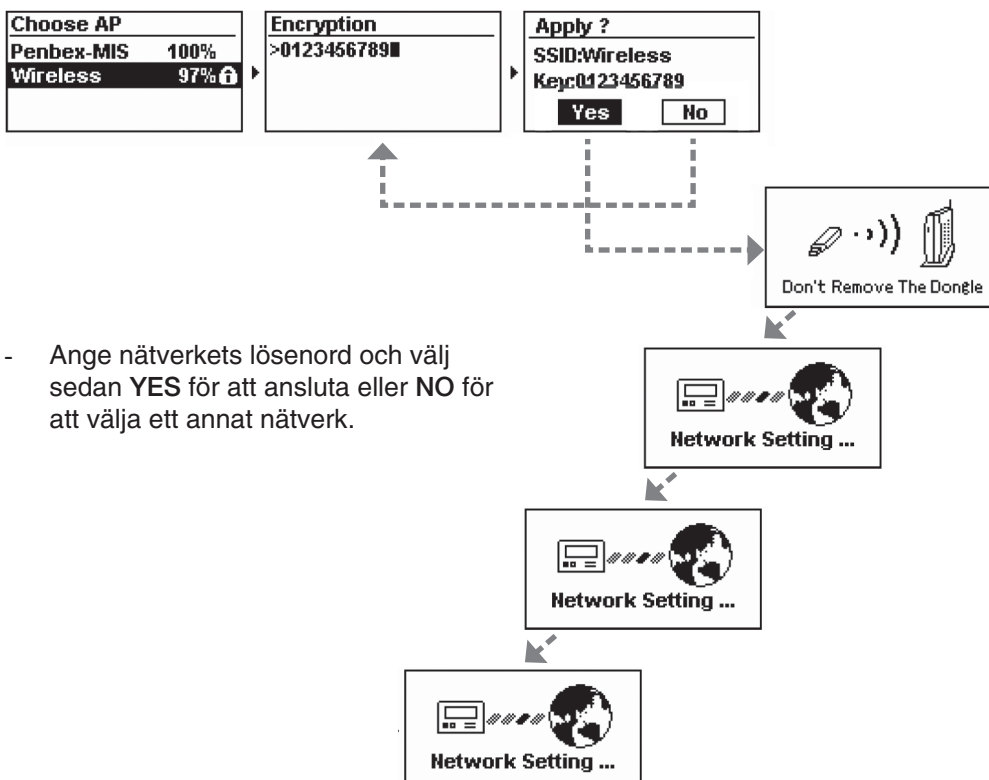

- Ange nätverkets lösenord och välj sedan YES för att ansluta eller NO för att välja ett annat nätverk.

Misslyckades att ansluta till det trådlösa nätverket

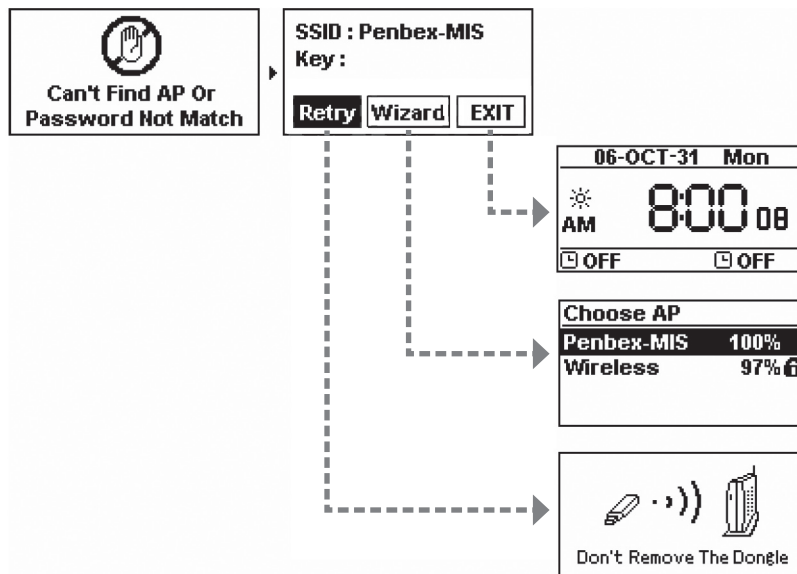

1. Välj **RETRY** för att ansluta igen.
2. eller välj **WIZARD** för att söka efter tillgängliga trådlösa nätverk.
3. eller välj **EXIT** för att avsluta.

Inget IP-nummer erhölls via DHCP (DHCP Timeout)

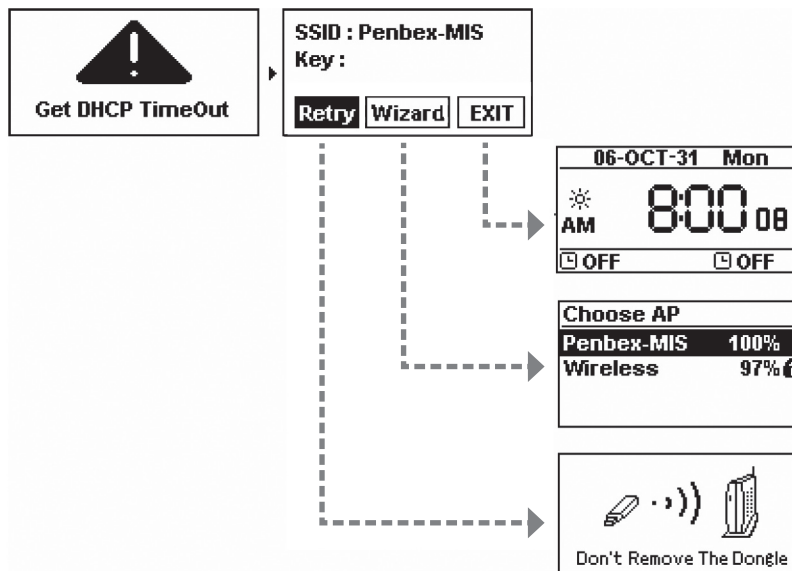

1. Välj **RETRY** för att ansluta igen.
2. eller välj **WIZARD** för att söka efter tillgängliga trådlösa nätverk.
3. eller välj **EXIT** för att avsluta.

2.4 Starta anläggningen första gången

När du slår på anläggningen första gången försöker anläggningen att automatiskt söka efter en IP-adress. Om nätverket är Internetanslutet kommer anläggningen även att synkronisera klockan med tidsserver.

Displayen visar följande när anläggningen startas första gången:

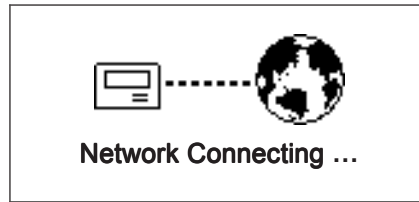

1. Anläggningen startar upp.

2. Sökning efter nätverk.

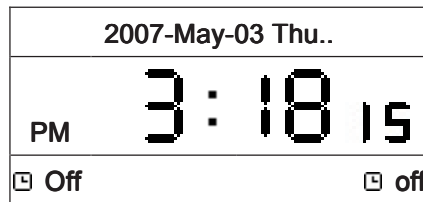

3. Klockan synkroniseras med en tidsserver.

4. Anläggningen återgår till viloläget.

2.5 Slå av och på anläggningen

När anläggningen är i viloläget slås den på genom att trycka på  på anläggningen eller "STANDBY" på fjärrkontrollen. Du kan justera displayens ljusstyrka i flera steg genom att trycka på "DIMMER" på fjärrkontrollen.

Displayen visar följande när anläggningen slås på:

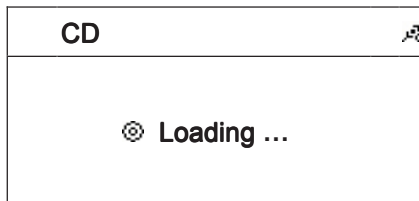
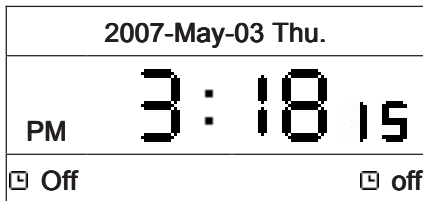

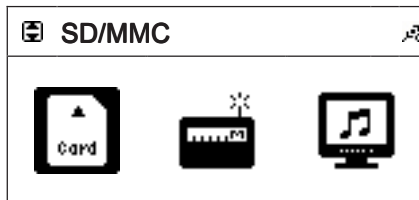

1. Anläggningen är i viloläget.

2. Tryck på  för att slå på anläggningen.



3. Meny visas.

4. Tryck på   för att visa mer av menyn.

5. Tryck på   för att visa resten av menyn.

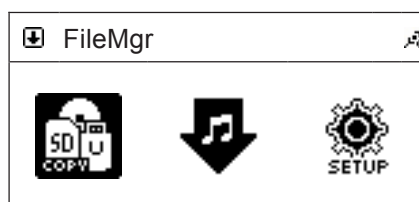

Hittar inget trådlöst nätverk

- Välj GO för att starta guiden

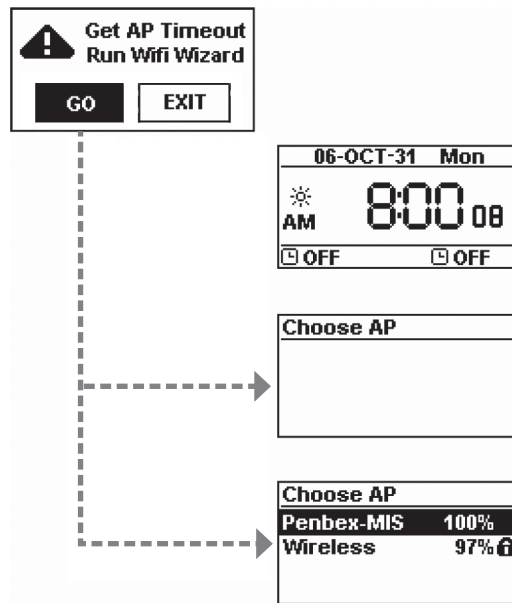

(1) Kan inte hitta ett trådlöst nätverk

- Välj RESCAN för söka igen eller välj EXIT för att avsluta guiden.

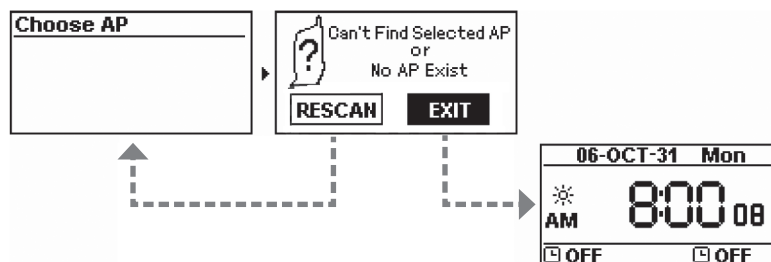

(2) Hittar inte det önskade trådlösa nätverket

- Välj RESCAN för att söka igen eller välj EXIT för att avsluta guiden.

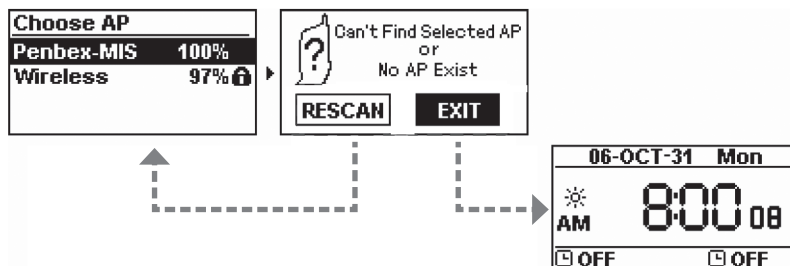

2.6 Använda menyerna

Instruktionerna i bruksanvisningen beskriver knapparna på huvudenheten och i vissa fall hänvisas till fjärrkontrollens knappar.

Du kan när som helst backa till föregående menyval genom att trycka på stoppknappen ■.

1. Tryck en gång på "MENU" för att gå till huvudmenyn.
2. Använd **◀◀** och **▶▶** för att välja önskat läge:
CD, Internetradio, USB, SD/MMC, FM-radio, UPNP, Filhanteraren, Extern ingång eller Setup.
3. Navigera uppåt och nedåt i menyerna med knapparna **↑** och **↓**.
4. När du kommit till önskat menyval trycker du på "SELECT/OK" för att bekräfta.

3. Använda cd-spelaren

3.1 Spela en CD-skiva

Anläggningens cd-spelare kan spela ljudskivor, CD-R, CD-RW samt skivor innehållande MP3/WMA-filer.

1. Öppna cd-luckan genom att trycka och släppa vid den kant som markerats med "OPEN/CLOSE" på cd-luckan.
2. Lägg i en CD, CD-R eller CD-RW eller en CD innehållande MP3-filer i skivfacket och stäng sedan luckan.
3. Displayen visar "Loading" samtidigt som  tänds i displayens övre del.

3.2 Erhålla spårinformation

Anm. För att erhålla spår- och titelinformation från Gracenotes titeldatabas krävs att anläggningen är ansluten till Internet och att cd-skivan som spelas finns med i databasen.

1. Lägg i en cd-skiva enligt ovan.

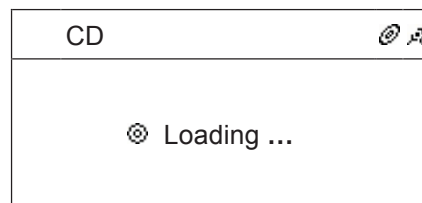

2. När startmenyn visas, välj menyvalet "CD" och tryck sedan på "SELECT/OK".

3. Cd-spelaren läser in skivan.

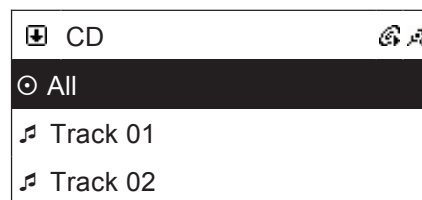

4. Anläggningen ansluter till Gracenote och försöker hämta spårinformationen.

5. Spårinformationen har ännu inte hunnit uppdateras.

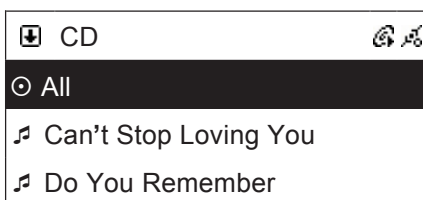

6. När spårinformationen hämtats visas spårnamnen i displayen.

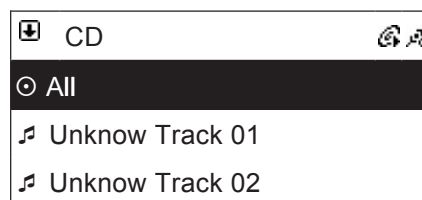

7. Finns ingen information visas spårnamnen istället som "Unknown Track 01" osv.

3.3 Spela en cd-skiva

Spela upp hela skivan

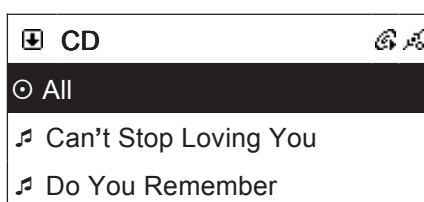

1. För att spela upp alla spår, använd pilknapparna för att markera "All".
2. Tryck sedan på ►|| eller "SELECT/OK" för att starta uppspelningen.

Spela upp markerade spår

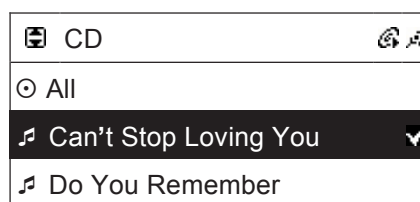

1. Använd pilknapparna för att välja det spår du vill spela upp, tryck sedan på "MEMORY" för att markera det valda spåret.
2. Repetera ovanstående för att markera fler spår. Symbolen ✓ markerar det valda spåret.
3. Tryck sedan på ►|| eller "SELECT/OK" för att starta uppspelningen.

3.4 Spela upp en skiva innehållande MP3- eller WMA-filer

Spela upp hela skivan

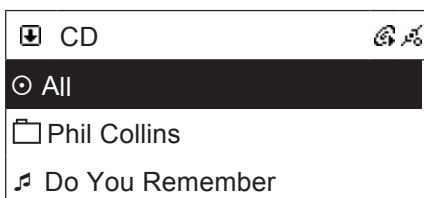

1. För att spela upp alla spår, använd pilknapparna för att markera "All".
2. Tryck sedan på ►|| eller "SELECT/OK" för att starta uppspelningen.

Spela upp markerade spår

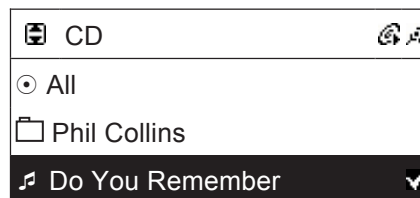

1. Använd pilknapparna för att välja det spår du vill spela upp, tryck sedan på "MEMORY" för att markera det valda spåret.
2. Repetera ovanstående för att markera fler spår. Symbolen ✓ markerar det valda spåret.
3. Tryck sedan på ►|| eller "SELECT/OK" för att starta uppspelningen av markerade spår.

Spela upp spår från en specifik mapp

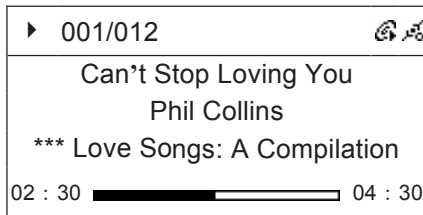

1. Använd pilknapparna för att välja önskad mapp och tryck sedan på "SELECT/OK".
2. Använd pilknapparna för att välja det spår du vill spela upp, tryck sedan på "MEMORY" för att markera det valda spåret.
4. Repetera ovanstående för att markera fler spår. Symbolen √ markerar det valda spåret.
3. Tryck sedan på ►|| eller "SELECT/OK" för att starta uppspelningen av markerade spår.

3.5 Spela in från cd till ett USB-minne eller SD/MMC-minneskort

- Spåren från cd-skivan konverteras och sparas som MP3-filer på minneskortet eller USB-minnet. Anläggningen delar automatiskt upp spåren från cd-skivan.
 - Obs! Inspelning fungerar inte från kopieringsskyddade cd-skivor.
1. Lägg i en cd-skiva enligt ovan. När startmenyn visas, välj menyvalet "CD" och tryck sedan på "SELECT/OK".
 2. Markera "All" för att spela in alla spår från cd-skivan eller markera önskade spår med knappen "MEMORY".
 3. Sätt i ett USB-minne eller ett SD/MMC-minneskort i anslutningen på anläggningens framsida.
 4. Tryck på "REC" för att starta inspelningen. Om både minneskort och USB-minne är anslutet får du välja var du vill spara filerna.

3.6 Uppspelningsalternativ

Följande uppspelningsalternativ fungerar endast vid uppspelning av cd-skivor eller MP3-filer på en cd-skiva eller USB-minne/minneskort. Knapparna för nedan uppspelningsalternativ finner du på fjärrkontrollen.

3.1.1 Förstärkt basåtergivning

Tryck på knappen "X-BASS" på fjärrkontrollen för att aktivera förstärkt basåtergivning.

3.1.2 Equalizer (förinställda ljudscheman)

Tryck upprepade gånger på "P-EQ" för att välja mellan något av följande ljudscheman: Normal → Classic → Jazz → Pop → Rock and Bass + Normal → Bass + Classic → Bass + Jazz → Bass + Pop → Bass + Rock. Displayen visar valt ljudschema.

3.1.3 REPEAT (repeterad uppspelning)

Tryck på "REPEAT" för att aktivera repeterad uppspelning. Välj mellan "REPEAT ONE" (repetera ett spår) eller "REPEAT ALL" (repetera alla spår).

3.1.4 RANDOM (slumpmässig uppspelning)

Tryck på "RANDOM" för att aktivera slumpmässig uppspelning.

3.1.5 A-B Loop (repeterad uppspelning mellan två tider)

Under uppspelning, tryck en gång på "A-B" för att markera var i spåret du vill påbörja ett avsnitt, och tryck igen för att markera slutet. Indikeringen "AB" tänds i displayens övre del. Uppspelningen startar nu automatiskt mellan de två markerade positionerna.

4. Använda Internetradion

4.1 Introduktion

Internetradio kan ta emot radiostationer som sänder sina program över Internet. De flesta större radiostationerna världen över erbjuder sina program till lyssnarna via Internet.

För att kunna lyssna på Internetradio krävs att anläggningen är ansluten till Internet via en router till en bredbandsanslutning (t.ex. ADSL eller kabelmodem).

Följande format för Internetradio kan tas emot:

- Live 365 (<http://www.live365.com>)
Anläggningen sorterar automatiskt radiostationerna efter land. Detta gör det enklare att hitta önskad radiostation för ett visst land.
- SHOUTCast (<http://www.shoutcast.com>)
Anläggningen sorterar automatiskt radiostationerna efter kategori.

4.2 World Station

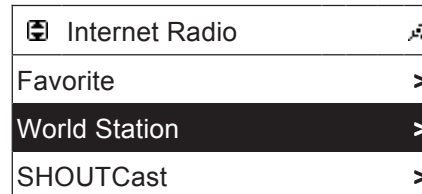
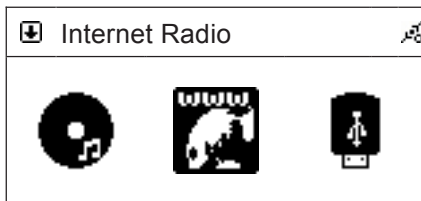

1. I huvudmenyn, använd knapparna ↑ och ↓ för att välja "Internetradio". Tryck sedan på "SELECT/OK" för att bekräfta.

2. Välj "World Station" och tryck på "SELECT/OK" för att bekräfta.

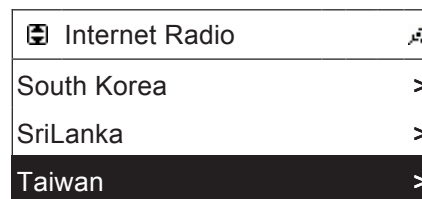
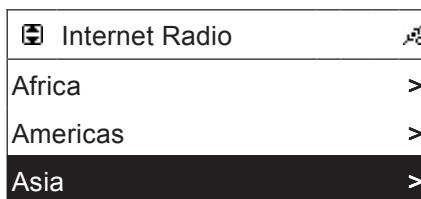

3. Välj önskad världsdel och tryck på "SELECT/OK" för att bekräfta.

4. Välj land och tryck på "SELECT/OK" för att bekräfta.

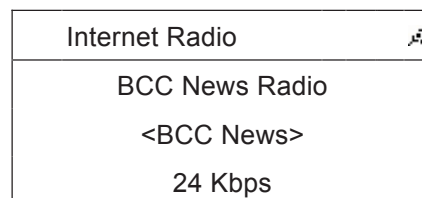
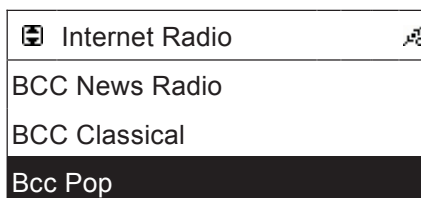

5. Välj önskad radiostation och tryck sedan på "SELECT/OK" för att bekräfta och ansluta till radiostationen.

6. När anläggningen anslutit till radiostationen och buffrat musiken till 100 % startar uppspelningen.

Obs! Inspelningsfunktionen fungerar ej vid uppspelning av stationer i listan "World Station".

4.3 SHOUTCast

1. I huvudmenyn, använd knapparna ↑ och ↓ för att välja "Internetradio". Tryck sedan på "SELECT/OK" för att bekräfta.
2. Välj "SHOUTCast" och tryck på "SELECT/OK" för att bekräfta.
3. Välj önskad kategori och tryck på "SELECT/OK" för att bekräfta.
4. Välj önskad radiostation och tryck sedan på "SELECT/OK" för att bekräfta och ansluta till radiostationen.
5. När anläggningen anslutit till radiostationen och buffrat musiken till 100 % startar uppspelningen.

4.4 Lägga till och ta bort stationer i favoritlistan

I favoritlistan (Favorites) kan sammanlagt 20 radiostationer lagras.

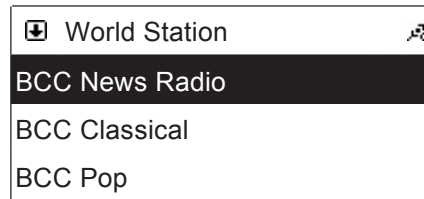
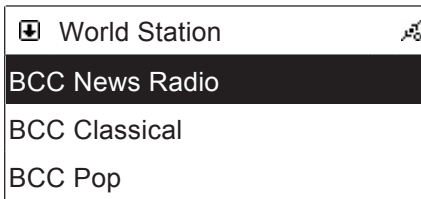

1. Markera den radiostation som du vill lagra i favoritlistan.

2. Tryck en gång på "MEMORY". Den markerade stationer blinkar 2 gånger och stationen har nu lagts till i listan.



3. För att radera en favorit, markera radiostationen i favoritlistan.

4. Tryck och håll in knappen "SELECT/OK" i ca 2 sekunder.

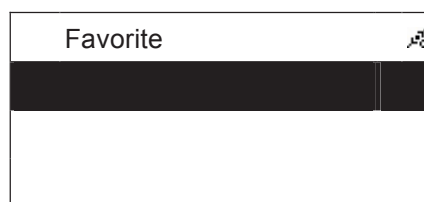
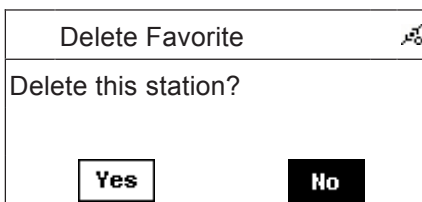

5. Bekräfta borttagning av stationen genom att markera "YES" och sedan tryck på knappen "SELECT/OK" för att bekräfta.

6. Tryck på ■ för att gå tillbaka till menyn.

4.5 Spela in från Internetradio till ett USB-minne eller SD/MMC-minneskort

Obs! Inspelning från Internet fungerar endast med radiostationer som sänder via SHOUTCast. Instruktionen förutsätter att du först startat uppspelningen av en SHOUTCast-Internetradiostation.

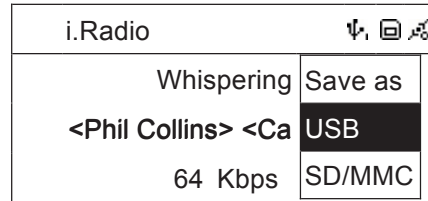
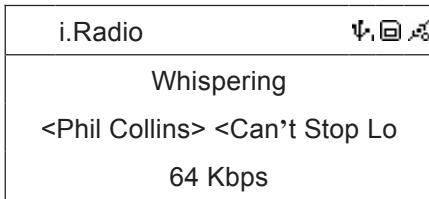

1. Sätt i ett USB-minne eller ett SD/MMC-minneskort i anslutningen på anläggningens framsida och tryck sedan en gång på "REC" för att starta inspelningen.
2. Tryck på "REC" för att starta inspelningen. Om både minneskort och USB-minne är anslutet får du välja var du vill spara inspelningen.
3. Tryck på ■ för att avsluta inspelningen.

5. Spela upp musik från ett USB-minne

5.1 Spela upp musik från ett USB-minne

1. Sätt i ett USB-minne innehållande MP3- eller WMA-filer i USB-anslutningen på anläggningens framsida. visas i displayen när USB-minnet är anslutet.
2. Tryck på "MENU" för att gå in i menyn. Välj sedan "USB" och bekräfta med "SELECT/OK".

Spela upp alla spår

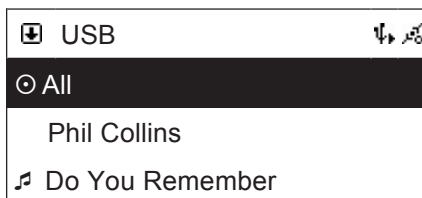

3. För att spela upp alla spår, använd pilknapparna för att markera "All".
4. Tryck sedan på ►|| eller "SELECT/OK" för att starta uppspelningen.

Spela upp markerade spår

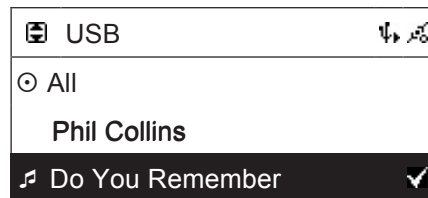

5. Använd pilknapparna för att välja det spår du vill spela upp, tryck sedan på "MEMORY" för att markera det valda spåret.
6. Repetera ovanstående för att markera fler spår. Symbolen ✓ markerar det valda spåret.
7. Tryck sedan på ►|| eller "SELECT/OK" för att starta uppspelningen av markerade spår.

Spela upp spår från en specifik mapp

8. Använd pilknapparna för att välja önskad mapp och tryck sedan på "SELECT/OK".
9. Använd pilknapparna för att välja det spår du vill spela upp, tryck sedan på "MEMORY" för att markera det valda spåret.
10. Repetera ovanstående för att markera fler spår. Symbolen ✓ markerar det valda spåret. Tryck sedan på ►|| eller "SELECT/OK" för att starta uppspelningen av markerade spår.

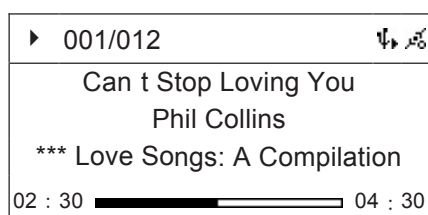

5.2 Användning tillsammans med en iPod

5.1.1 Kompatibla iPod-modeller

För att uppspelningen ska fungera problemfritt rekommenderas följande modeller samt programvaruversioner av din iPod.

Modell	Programvaruversion
iPod 3G	2006/6/28 2006/3/23
iPod Shuffle	2006/6/28 2006/3/23
iPod nano	2006/6/28 2006/3/23
iPod nano 2	Ver 1.1.2
iPod Video	2006/6/28 2006/3/23

5.2.2 Kompatibla versioner av iTunes

- Version 6.0.5.20 eller nyare.

5.3 Spela upp musik från din iPod

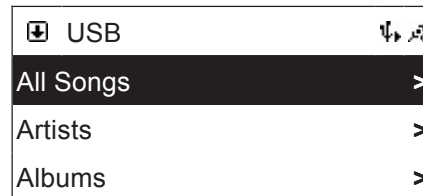

1. Anslut din iPod till USB-ingången på anläggningens framsida.
2.  visas i displayen när USB-minnet är anslutet.



3. Tryck på "MENU" för att gå in i menyn. Välj sedan "USB" och bekräfta med "SELECT/OK".
4. Välj spår, artist eller album. Tryck sedan på "SELECT/OK" för att starta uppspelningen av valt spår/artist/album.

6. Spela upp musik från ett minneskort

6.1 Spela upp musik från ett SD/MMC-minneskort

1. Sätt i ett SD/MMC-minneskort innehållande MP3- eller WMA-filer i anslutningen för minneskort på anläggningens framsida.  visas i displayen när minneskortet är anslutet.
2. Tryck på "MENU" för att gå in i menyn. Välj sedan "SD/MMC"  och bekräfta med "SELECT/OK".

Spela upp alla spår

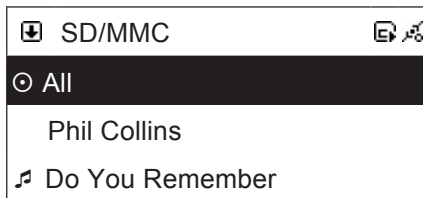

3. För att spela upp alla spår, använd pilknapparna för att markera "All".
4. Tryck sedan på ►|| eller "SELECT/OK" för att starta uppspelningen.

Spela upp markerade spår

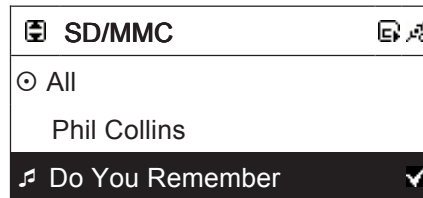

5. Använd pilknapparna för att välja det spår du vill spela upp, tryck sedan på "MEMORY" för att markera det valda spåret.
6. Repetera ovanstående för att markera fler spår. Symbolen ✓ markerar det valda spåret.
7. Tryck sedan på ►|| eller "SELECT/OK" för att starta uppspelningen av markerade spår.

Spela upp spår från en specifik mapp

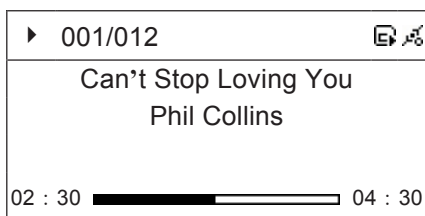

8. Använd pilknapparna för att välja önskad mapp och tryck sedan på "SELECT/OK".
9. Använd pilknapparna för att välja det spår du vill spela upp, tryck sedan på "MEMORY" för att markera det valda spåret.
10. Repetera ovanstående för att markera fler spår. Symbolen ✓ markerar det valda spåret. Tryck sedan på ►|| eller "SELECT/OK" för att starta uppspelningen av markerade spår.

7. Använda FM-radion

7.1 Lyssna till FM-radio

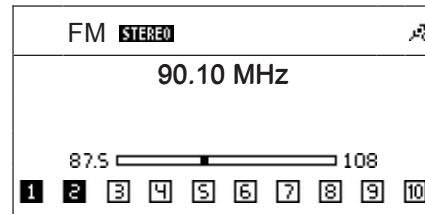
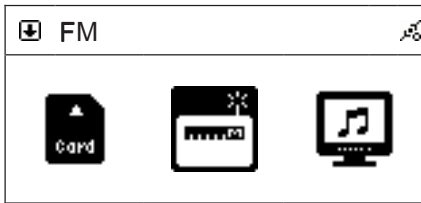

1. Tryck på "MENU" för att gå in i menyn. Välj sedan "FM" och bekräfta med "SELECT/OK".
2. Tryck på knapparna **◀◀** eller **▶▶** för att ändra frekvensen nedåt eller uppåt.

7.2 Snabbsöka radiokanal

- För att snabbsöka en radiokanal, tryck och håll in **◀◀** eller **▶▶** tills texten "AUTO SEARCH" visas i displayen.
- När en radiokanal hittats stannar sökningen och "AUTO SEARCH" försvinner från displayen. Du måste nu hålla in **◀◀** eller **▶▶** för att snabbsöka igen.

7.3 Automatisk sökning och lagring av radiokanaler

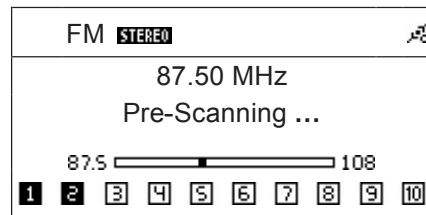
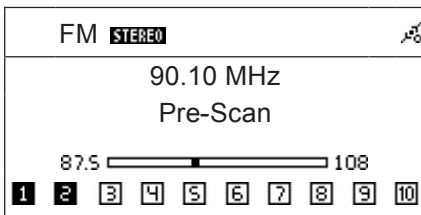

1. Tryck och håll in "SELECT/OK" tills texten "Pre-Scan" visas i displayen.
2. Sökningen startar direkt när knappen "SELECT/OK" släppts upp. Texten "Pre-Scanning..." visas i displayen.

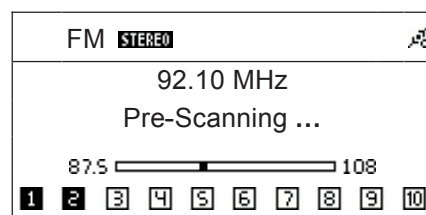
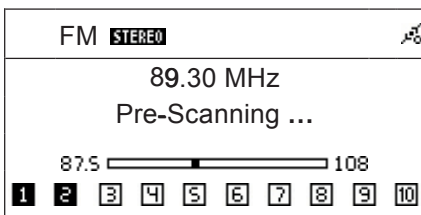

3. Funna radiokanaler lagras automatiskt i kanallistan.
4. Sökningen fortsätter tills hela frekvensbandet avsökts.

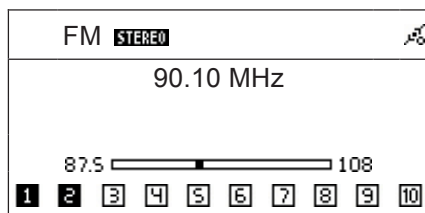
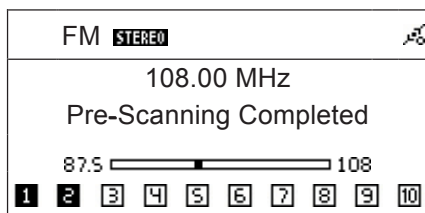

5. När sökningen är klar visas texten "Pre-Scanning Completed" i displayen.
6. Tryck på ►|| för att lyssna på lagrade radiokanaler. Välj lagrad radiokanal med knapparna ↑ och ↓.

7.4 Lagra en radiokanal i kanallistan

1. Ställ in önskad radiokanal.
2. Tryck en gång på "MEMORY".
"CH1" (minnesplats 1) blinkar i displayen.
3. Tryck på I◀◀ eller ▶▶I för att välja den minnesplats du vill lagra kanalen på.
4. Tryck på "SELECT/OK" för att lagra radiokanalen i listan.

7.5 Lyssna till en lagrad radiokanal

1. Välj radioläget.
2. Tryck på ↑ eller ↓ för att välja lagrad kanal. Vald kanal visas i displayen.

7.6 Spela in från FM-radio till ett USB-minne eller SD/MMC-minneskort

1. Ställ in önskad radiokanal.
2. Sätt i ett USB-minne eller ett SD/MMC-minneskort i anslutningen på anläggningens framsida och tryck sedan en gång på "REC" för att starta inspelningen.
3. Tryck på "REC" för att starta inspelningen. Om både minneskort och USB-minne är anslutet får du välja var du vill spara inspelningen.
4. Tryck på ■ för att avsluta inspelningen.

8. Lyssna på musik via en mediaserver

8.1 Kompatibla programvaror (Media Server)

Med en "Media Server" -programvara installerad på din dator kan du i musikanläggningen lyssna på den musik som finns lagrad på datorn. Musiken överförs via nätverket till musikanläggningen.

Exempel på programvaror som måste installeras på datorn:

- Windows Media Player 11 eller senare (kräver Windows XP med SP2)
- MediaTomb (för Linux) <http://mediatomb.cc/>

8.2 Förbereda dator och nätverk för UPnP (Universal Plug and Play)

UPnP är en samling kommunikationsprotokoll och tillåter olika typer av enheter från olika tillverkare att ansluta till ditt nätverk. En enhet kan anslutas till ditt nätverk och helt automatiskt erhålla en IP-adress, meddela sina egenskaper och bli upplyst om andra anslutna enheter.

Förbereda datorn:

1. Installera önskad programvara på datorn, t.ex. Windows Media Player 11 (eller senare).
2. Se till att du avaktiverat brandväggen på datorn (även Windows inbyggda brandvägg) eller att du konfigurerat den för att tillåta nätverkstrafik för den mediaserver du installerat. Annars finns risken att musikanläggningen inte kommer att hitta mediaservern på nätverket.
3. Om musikanläggningen ansluter till Internet via en proxyserver måste denna avaktiveras.
4. Följ programtillverkarens instruktioner hur du konfigurerar programmet för att överföra strömmande musik på nätverket. T.ex. "Mediedelning" i Windows Media Player 11.
5. Anslut musikanläggningen till nätverket enligt något av nedanstående alternativ.

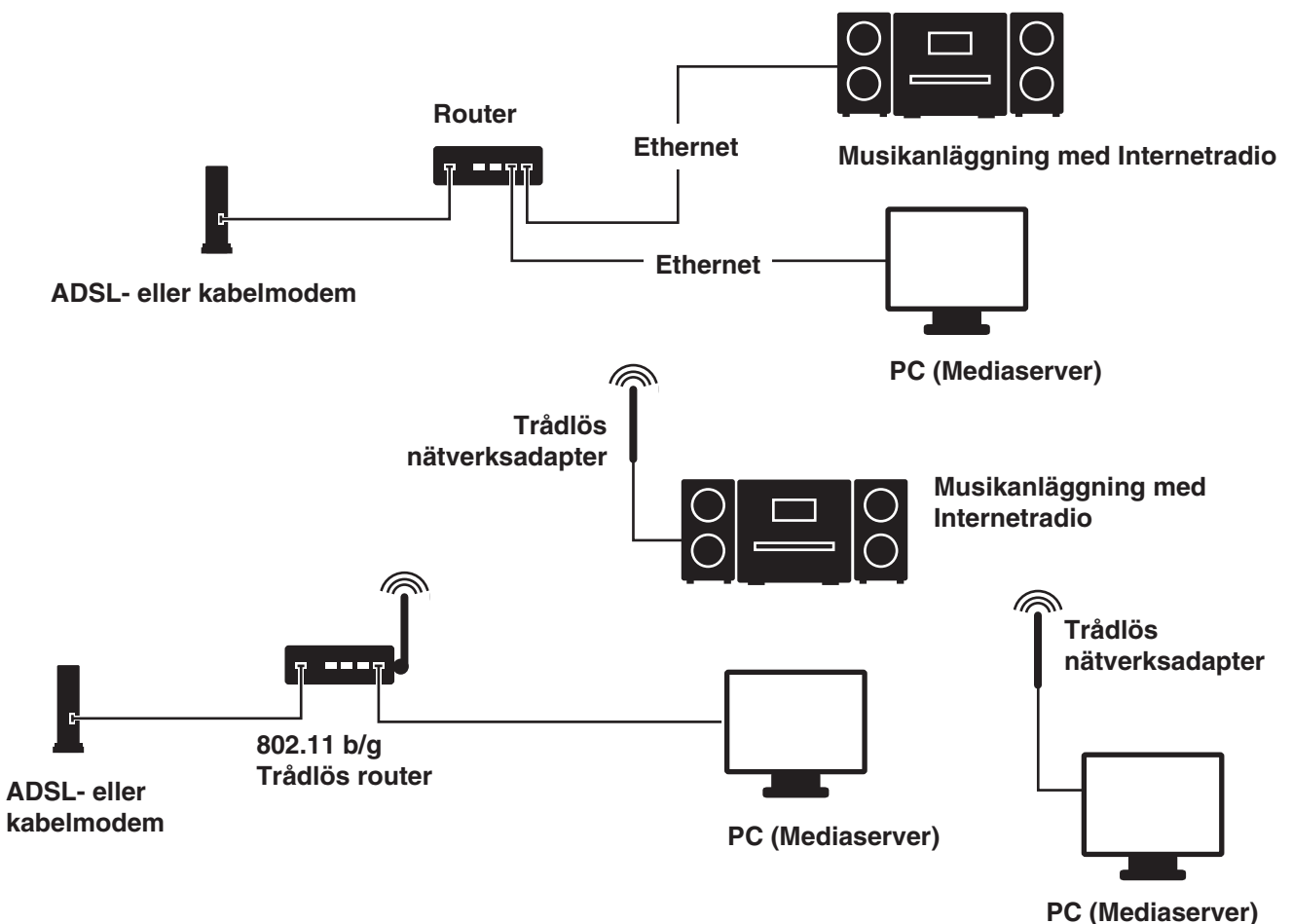

8.3 Spela upp musik över nätverket

1. I huvudmenyn, välj alternativet "UPNP" och tryck på "SELECT/OK" för att ansluta till mediaservern.
2. När servern hittats, välj "Browse" för att välja mediaserver (om det finns fler servrar på nätverket).
3. Använd knapparna **◀◀** eller **▶▶** för att bläddra i listan för att välja att söka låt efter titel, artist, album eller kategori. Tryck på "SELECT/OK" för att bekräfta.
4. Bläddra i listan för att välja önskad låt. Tryck på **▶II** för att starta uppspelningen.

9. Filhanteraren

Med filhanteraren kan du kopiera filer mellan USB-minnet och SD/MMC-minneskortet.

- Välj alternativet "FileMgr" i huvudmenyn för att starta filhanteraren.

10. AUX

Musikanläggningen kan användas som en extern förstärkare för externa ljudkällor, t.ex. bärbara MP3-spelare.

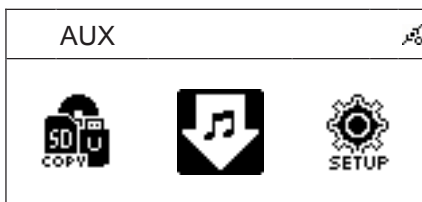

1. Anslut den externa ljudkällan via en 3,5 mm stereokabel till ingången märkt "AUX" på anläggningens baksida.
2. I huvudmenyn, välj "AUX" och starta sedan uppspelningen på den externa ljudkällan.
3. Justera ljudvolymen på både musikanläggningen och den externa ljudkällan.

11. Inställningar

Musikanläggningens inställningar görs i menyn "Settings" och dess undermenyer. Instruktionerna i detta kapitel beskriver undermenyerna.

11.1 Ställa in tid och datum

Den inbyggda klockan uppdaterar tid och datum automatiskt om anläggningen är ansluten till Internet. Synkroniseringen av tid och datum sker varje dag klockan 12:00 och 24:00 samt varje gång anläggningen slås på. "Time Sync" visas i displayen när tid och datum uppdateras.



11.1.1 Ställa in datumet manuellt

Ifall en Internetanslutning saknas kan datumet ställas in manuellt.

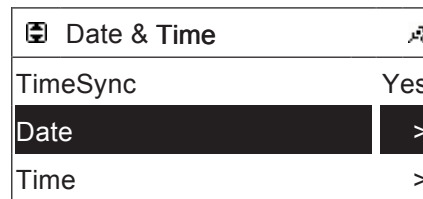
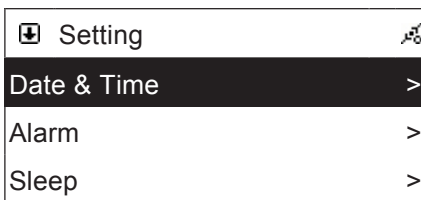

1. Välj "Date & Time" och bekräfta med "SELECT/OK".

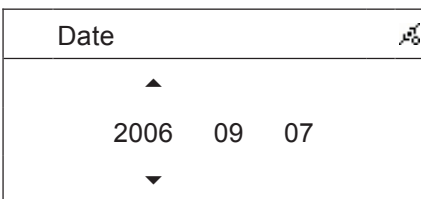

2. Markera "Date" och bekräfta med "SELECT/OK".
3. Använd knapparna ↑ och ↓ för att ställa in år, månad och dag. Tryck på "SELECT/OK" för att välja nästa läge att ställa in.
4. När du ställt in år, månad och dag, tryck igen på "SELECT/OK" för att spara dina inställningar.

11.1.2 Ställa in tiden manuellt

Ifall en Internetanslutning saknas kan datumet ställas in manuellt.

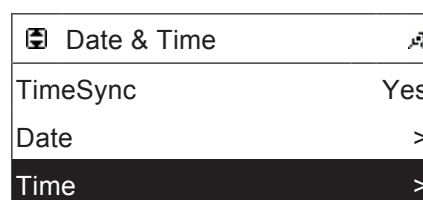
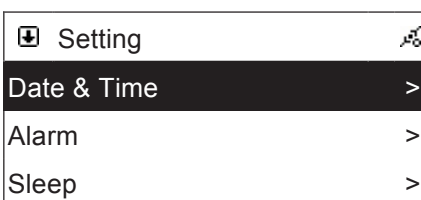

1. Välj "Date & Time" och bekräfta med "SELECT/OK".
2. Markera "Time" och bekräfta med "SELECT/OK".

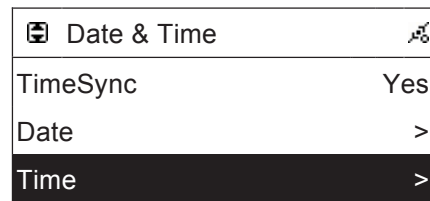
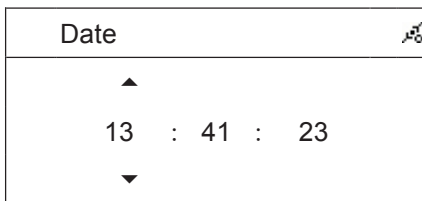

- Använd knapparna ↑ och ↓ för att först ställa in timmar. Tryck sedan på "SELECT/OK" för att välja att ställa in minuterna på samma sätt som timmarna.
- När du ställt in timmar och minuter, tryck igen på "SELECT/OK" för att spara dina inställningar.

11.2 Sleep-funktion (automatisk avstängning)

Musikanläggningen kan ställas in för att stängas av automatiskt efter en inställd tid.

- Välj "Sleep" och bekräfta med "SELECT/OK".
- Markera "Sleep" och tryck på "SELECT/OK" för att slå på eller av funktionen.
- Markera "Sleep Minutes" och tryck upprepade gånger på "SELECT/OK" för att välja tid till automatisk avstängning.
- När funktionen är aktiverad tänds "Zz" i displayens övre del.

11.3 Nätverksinställningar

11.3.1 Förstå symbolerna för anslutningen till nätverket

Anslutning via nätverkskabel



En nätverkskabel är inte ansluten.



En IP-adress kunde inte erhållas.

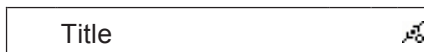

Korrekt ansluten till nätverket via nätverkskabel.



Den trådlösa nätverksadaptern är inte korrekt ansluten.

Anslutning via trådlöst nätverk



Den trådlösa nätverksadaptern är korrekt ansluten och har erhållit en IP-adress. Nätverksadaptern är i "Green Mode".



Den trådlösa nätverksadaptern är korrekt ansluten men misslyckats att erhålla en IP-adress.



Den trådlösa nätverksadaptern är korrekt ansluten och har erhållit en IP-adress.

Signalstyrkemätare för trådlöst nätverk

Title 	Svag (under 20 %)
Title 	Låg (20 % - 59 %)
Title 	Bra (60 % - 79 %)
Title 	Mycket bra (över 80 %)

11.3.2 Ansluta till ett trådlöst nätverk

Ansluta med hjälp av anslutningsguiden (Wizard)

1. Sätt först i den trådlösa nätverksadaptern i USB-uttaget märkt "WiFi" på anläggningens baksida.
2. Välj "Network" och bekräfta med "SELECT/OK".
3. Markera "Connect" och tryck på "SELECT/OK" för att växla mellan LAN (nätverkskabel) och WLAN (trådlöst nätverk). Välj "WLAN".
4. Välj "Wizard" för att starta anslutningsguiden. Sökning efter tillgängliga nätverk påbörjas.

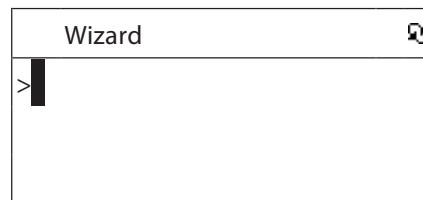
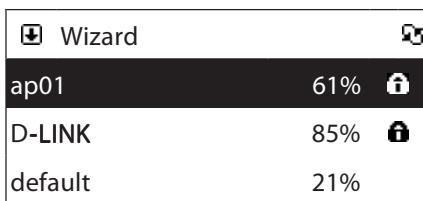

5. Markera önskat nätverk att ansluta till och tryck på "SELECT/OK".
6. Används en nätverksnyckel (lösenord) för nätverket anger du denna nu. Tryck på "SELECT/OK" för att starta inmatningen.
7. Ange en bokstav med hjälp av fjärrkontrollens sifvertangenter. Tryck sedan på ►►I för att ange nästa bokstav.
Bekräfta med "SELECT/OK" när du angett hela nätverksnyckeln.

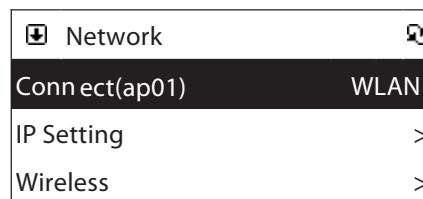
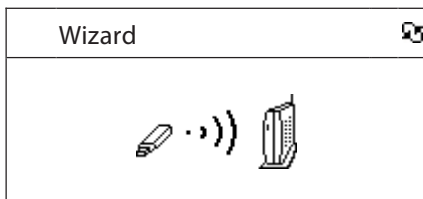

8. Tryck på "STOP/ESC" för att spara nätverksnyckeln och gå tillbaka till menyn. Nätverksnyckeln verifieras av nätverket.
9. När menyn visas igen är anslutningen klar. Tryck igen på "STOP/ESC" för att avsluta och gå ur menyn.

11.3.3 Ange en statiskt (fast) IP-adress

1. Välj menyn "Network" och bekräfta med "SELECT/OK".

Network	
Connect	LAN
IP Setting	>
Use Proxy	No

→

IP Setting	
IP Source	Dymanic

2. Markera "IP Setting" och tryck på "SELECT/OK".

IP Setting	
IP Source	Static
TCP/IP	>
DNS	>

→

TCP/IP	
IP	192.169.001.100
Mask	255.255.255.000
GW	192.169.001.254

3. Markera "IP Source" och tryck på "SELECT/OK" för att välja "Dynamic" (erhåll en IP-adress automatiskt) eller "Static" (använd en fast IP-adress).

4. Välj "TCP/IP" i menyn för att ange en IP-adress.

5. Ange en siffra med hjälp av fjärrkontrollens sifbertangenter. Tryck sedan på ►►I för att ange nästa siffra i IP-adressen.

6. Bekräfta med "SELECT/OK" när du angett hela IP-adressen. Fortsätt med att ange nätmask och gateway.

7. Anges en felaktig IP-adress, nätmask eller gateway visas följande felmeddelande:

TCP/IP	
The IP Setting Value is illegal ! Setting is Changed to Default !	

11.3.4 Ange DNS-servrar

1. Välj menyn "Network" och bekräfta med "SELECT/OK".

IP Setting	
IP Source	Static
TCP/IP	>
DNS	>

DNS	
DNS1	168.095.001.001
DNS2	000.000.000.000

2. Markera "DNS" och tryck på "SELECT/OK".

3. Ange DNS-server 1 och 2 på samma sätt som du angav IP-adressen.

11.3.5 Användning med Proxy-server

Används musikanläggningen på ett nätverk där anslutningen sker genom en proxyserver anges denna i undermenyn "Use Proxy".

- Ange domän och port för proxyservern med hjälp av fjärrkontrollens sifvertangenter.

11.4 Information

Välj "Information" för att visa programvaruversioner och nätverksinställningar.

11.5 Återställning till fabriksinställningar

Välj "Reset All Settings" för att återställa musikanläggning till leveransläget.

Obs! Samtliga inställningar återställs och kan inte ångras!

Skötsel och underhåll

Allmän skötsel

- Använd en mjuk, torr trasa för att rengöra anläggningen. Använd inte rengöringsmedel som innehåller alkohol, ammoniak, bensen eller slipmedel, eftersom det kan skada höljet.

Hantering av cd-spelare och cd-skivor

- Cd-spelarens lins får inte vidröras!
- Plötsliga förändringar i den omgivande temperaturen kan orsaka kondens och göra att linsen i din täcks av imma. Det är då inte möjligt att spela cd-skivor.
- Försök inte torka av linsen, utan låt anläggningen stå i ett varmt rum tills fukten har avdunstat.
- Stäng alltid cd-luckan för att hålla cd-facket dammfritt. Använd en mjuk, torr trasa för att torka bort damm från facket om det behövs.
- Om cd-skivan behöver rengöras kan den torkas med en mjuk, luddfri trasa från mitten ut mot kanten i rak linje. Använd inte rengöringsmedel, eftersom det kan skada skivan.
- Fäst aldrig några klisterlappar på cd-skivan.



Felsökning

Anläggningen

Inget ljud / Ingen ström.

- Volymen är inte inställd. Vrid upp volymen.
- Ingen spänning i vägguttaget. Kontrollera vägguttaget och anläggningens nätkabel.

Displayen fungerar inte ordentligt eller inte alls. Inget visas på displayen när någon av kontrollerna används.

- Statisk elektricitet behöver laddas ur. Stäng av och dra ur stickproppen. Sätt i kontakten igen efter några sekunder.

Cd-spelare

Ingen skivindikation.

- Ingen cd-skiva är ilagd. Lägg i en CD, CD-R eller CD-RW.
- Cd-skivan är skrapad eller smutsig. Byt eller rengör skivan. Se skötselanvisningar.
- Laserlinsen är immig. Vänta tills linsen har anpassat sig efter rummets temperatur.
- CD-R-skivan är tom eller så har kopieringen inte avslutats. Använd en färdigkopierad CD-R.

Uppspelningen av cd-skivor fungerar inte.

- Cd-skivan är skrapad eller smutsig. Byt eller rengör skivan. Se avsnitt skötselanvisningar.
- Laserlinsen är immig. Vänta tills linsen har anpassat sig efter rummets temperatur.

Cd-spelaren hoppar över spår.

- Cd-skivan är skadad eller smutsig. Byt eller rengör skivan.

Displayen visar inte namnen på cd-skivans låtar.

- Kontrollera nätverksinställningarna och att anläggningen är ansluten till Internet.
- Prova att ta ur och sätta i skivan igen.
- Cd-skivan du spelar upp finns inte med i Gracenotes databas.

Inspelning

Det går inte att spela in till USB-minnet.

- Se till att USB-minnet är korrekt isatt.
- Kontrollera att det finns tillräckligt med ledigt utrymme på USB-minnet.
- Kontrollera att USB-minnet inte är skrivskyddat.

Det går inte att spela in till minneskortet.

- Se till att minneskortet är korrekt isatt.
- Kontrollera att det finns tillräckligt med ledigt utrymme på minneskortet.
- Kontrollera att minneskortet inte är skrivskyddat.

Internetradion

Internetradion fungerar inte/Listan visar inga stationer alls.

- Kontrollera nätverksinställningarna och att anläggningen är ansluten till Internet.
- Använd en dator för att kontrollera att det går att nå den önskade radiostationen och att den fortfarande existerar. Det kan ta ett tag innan listan uppdateras om en radiostation slutar sända.

Internetradion låser sig vid anslutning.

- Kontrollera nätverksinställningarna och att anläggningen är ansluten till Internet.

Listan visar flera stationer men det går inte att lyssna.

- Kontrollera nätverksinställningarna och att anläggningen är ansluten till Internet.
- Kontrollera att eventuell brandvägg är avaktiverad.
- Se till att eventuella proxyinställningar är korrekta.

Meddelandet "No More Data" visas.

- Kontrollera nätverksinställningarna och att anläggningen är ansluten till Internet.
- Internetanslutnings bandbredd är begränsad eller hårt belastad.

Avfallshantering

När du ska göra dig av med produkten ska detta ske enligt lokala föreskrifter. Är du osäker på hur du ska gå tillväga, kontakta din kommun.

Specifikationer

Nätspänning	230 V AC, 50 Hz
Batterityp, fjärrkontroll	2 x LR03/AAA (medföljer ej)
Frekvensområde radio	FM: 88 – 108 MHz AM: 540 – 1600 kHz
Utgångar	Lågnivå (RCA), Subwoofer (RCA)
Ingångar	AUX (3,5 mm)
Nätverksuttag	1 st 10/100 Mbps (RJ45)
WLAN	802.11 b/g (via nätverksadapter)
Säkerhet, WLAN	WEP 64/128, WPA-PSK-kryptering
Proxy	Stöd för proxy
Storlek	
Huvudenhet	170x215x150 mm
Högtalare	142x177x220 mm

Musikkanlegg med Internettradio

Art. nr. 38-1732, modell KW-1004-iR

Les nøye igjennom hele bruksanvisningen og ta vare på den til senere bruk. Vi reserverer oss mot ev. tekst- og bildefeil, samt forandringer av tekniske data. Ved tekniske problemer eller andre spørsmål, ta kontakt med vårt kundesenter (se opplysninger på baksiden).

1. Sikkerhet

- Produktet må kun repareres av kvalifisert servicepersonell.
- Produktet må ikke demonteres eller forandres på.
- Plasser ikke produktet slik at det kan falle ned i vann eller annen væske. Still aldri produktet i nærheten av gjenstander, som kan forårsake at vann eller annen væske skylles over produktet. Dette gjelder f.eks. blomstervase eller leskedrikk.
- Skru av en eventuell stand-by funksjon om natten, og når du reiser bort.
- Anlegget må ikke tildekkes. Tilstrekkelig ventilasjon, med en minsteavstand på 15 cm mellom ventilasjonshullene og omliggende flater er nødvendig, for å forhindre at anlegget blir for varmt.
- Plasser ikke anlegget i et fuktig, støvete miljø, eller der det forekommer sterke vibrasjoner.

Legg merke til disse sikkerhetssymbolene



Advarsel!

Åpne ikke dekselet! Farlig spenning ligger ubeskyttet på komponenter under produktets deksel, og kontakt med disse kan føre til brann eller gi elektrisk støt.



KLASSE 1 LASERAPPARAT

Advarsel! Åpne ikke dekselet! Usynlig laserstråling som kan forårsake øyeskader. Rett ikke blikket mot strålen, og se ikke rett på den gjennom optiske instrumenter.

2. Kom i gang

2.1 Sette sammen anlegget

2.1.1 Høyttaler

- Koble høyttalerne til uttaket på anleggets bakside. Koble høyre høyttaler i uttaket merket "R", og venstre høyttaler i uttaket merket "L".

2.1.2 Nettilkobling

1. Koble strømledningen til et vegguttak. Kontroller at spenningen (V), som er angitt på merkeskiltet på baksiden av anlegget, er den samme som i ditt lokale strømnett (230 V AC, 50 Hz). Spør forhandleren eller ett serviceverksted hvis dette ikke er tilfelle.
2. For å skru strømmen helt av, dra kontakten ut av vegguttaket. Dra også ut støpselet fra vegguttaket ved kraftig tordenvær, for å beskytte anlegget.

2.1.3 Antenne

- Koble den medfølgende trådontennen til antenneuttaket som er på anleggets bakside.

2.2 Installasjon på nettverk (LAN)

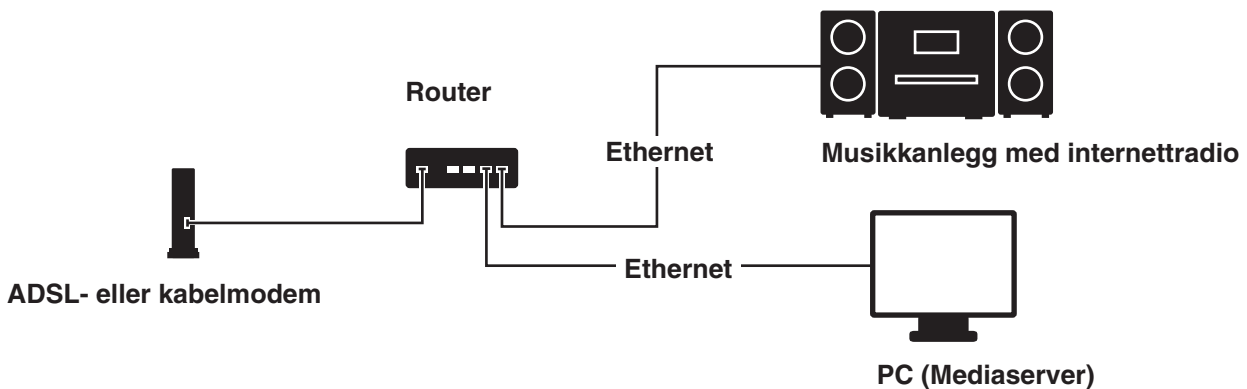

- Koble anlegget til en internettilkoblet router, som vist på bildet. Bruk en standard nettverkskabel.

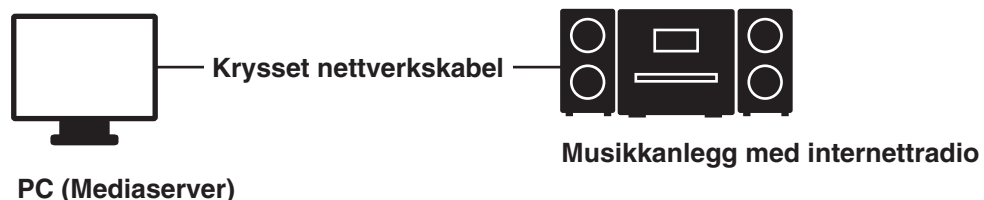

- Koble anlegget til en PC som vist på bildet, hvis den kun skal brukes til å høre på musikk, som er lagret i datamaskinen, med. Bruk en standard nettverkskabel.

Obs!

Med anlegget tilkoblet slik kan du høre på musikk som er lagret på datamaskinen. PC-en må da ha en spesiell programvare installert. Se avsnittet "Media Server".

2.3 Installasjon på et trådløst nettverk (WLAN)

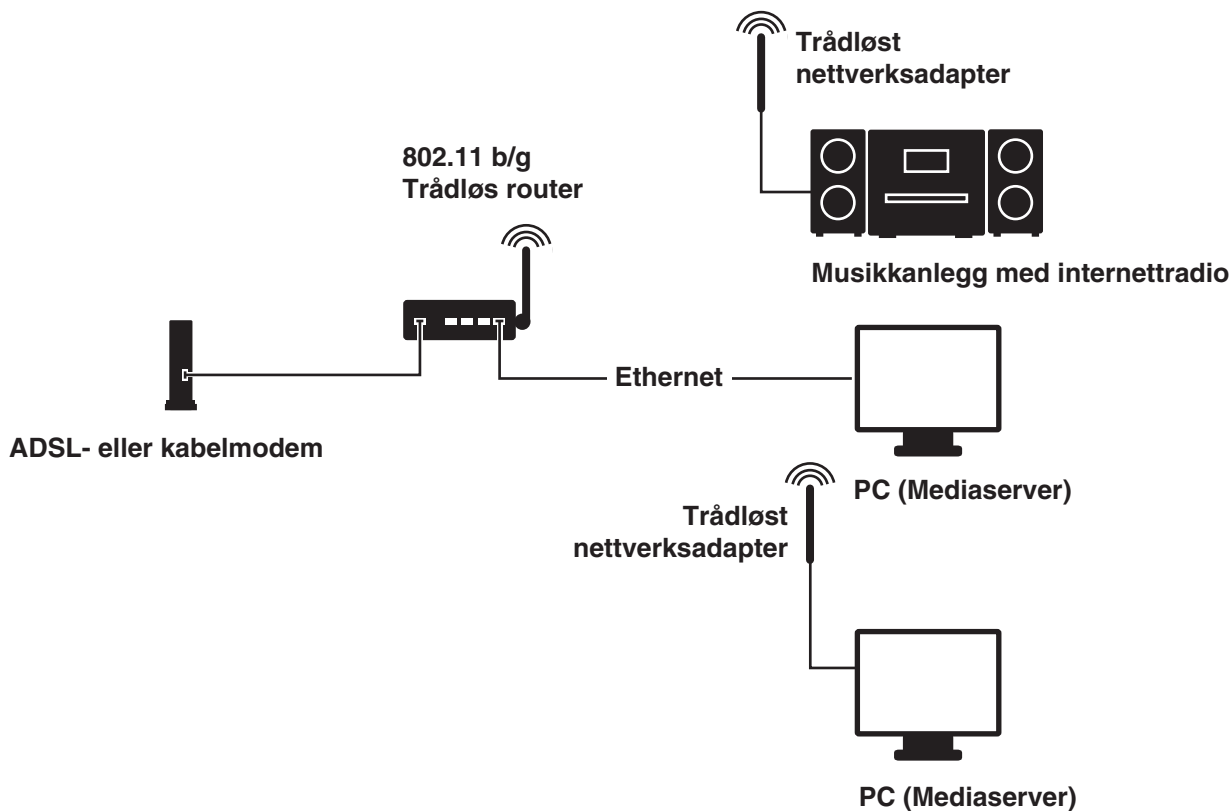

- Påse at det trådløse nettverket, f.eks. en trådløs router, er klar for tilkobling og har kontakt med nettet.
- Koble den medfølgende trådløse nettverksadapteren til uttaket merket WiFi på anleggets bakside.

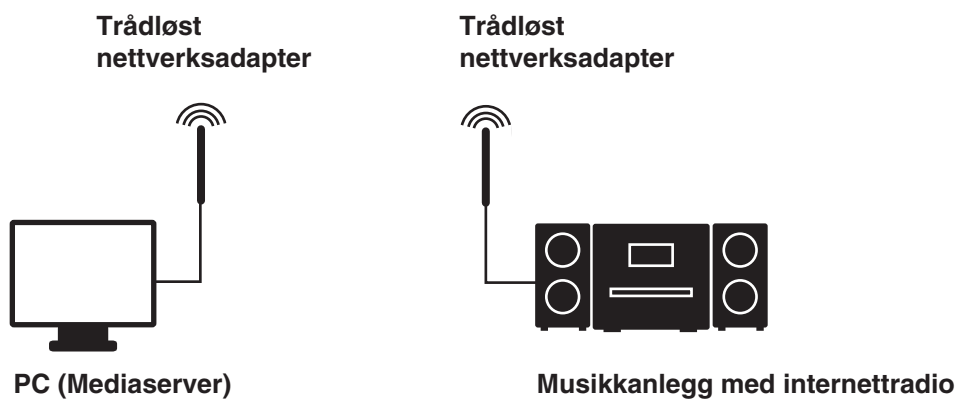

- Du kan koble anlegget trådløst til en PC med trådløst nettverkskort.
- Med anlegget tilkoblet slik, kan du høre på musikk som er lagret på datamaskinen. PC-en må da ha en spesiell programvare installert. Se avsnittet "Media Server".

Nettverksinnstillinger - LAN

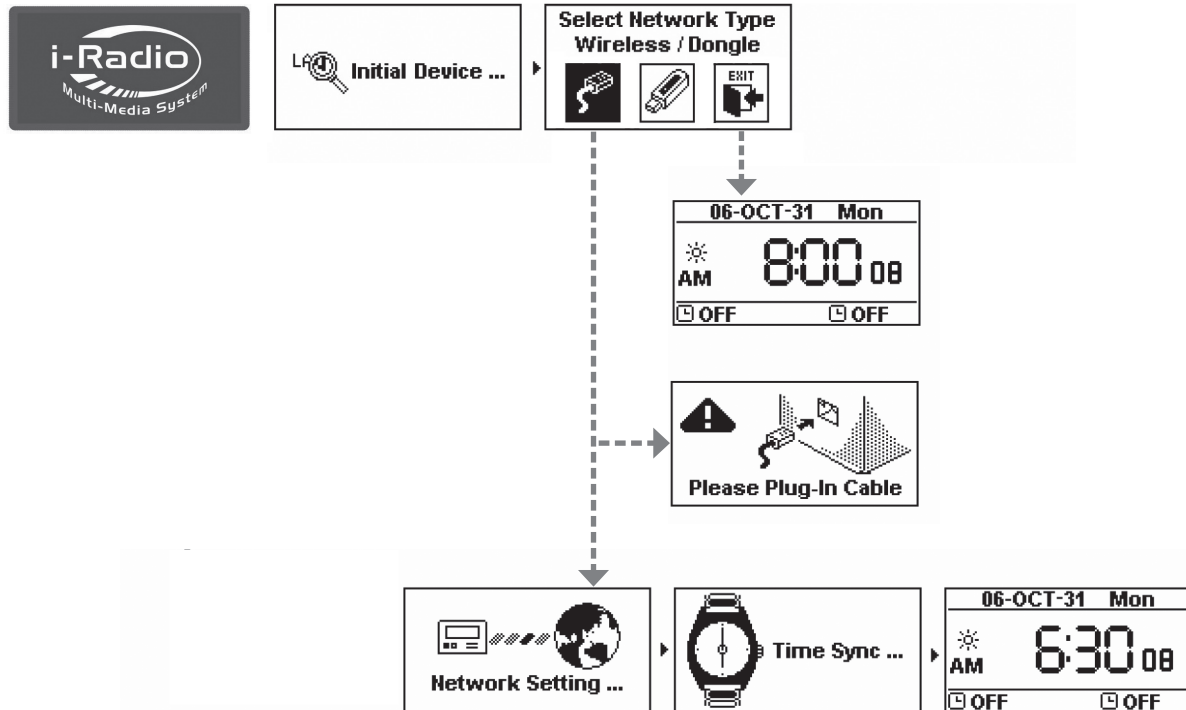

Velg LAN for å koble til Internett via nettverk.



Velg WLAN for å koble til Internett via trådløst nettverk.



Velg EXIT for å avslutte guiden.

Ingen IP-nummer mottas via DHCP (DHCP Timeout)

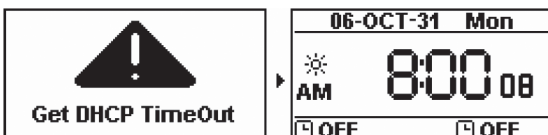

Nettverksinnstilling – WLAN (Med Wifi-adapter)

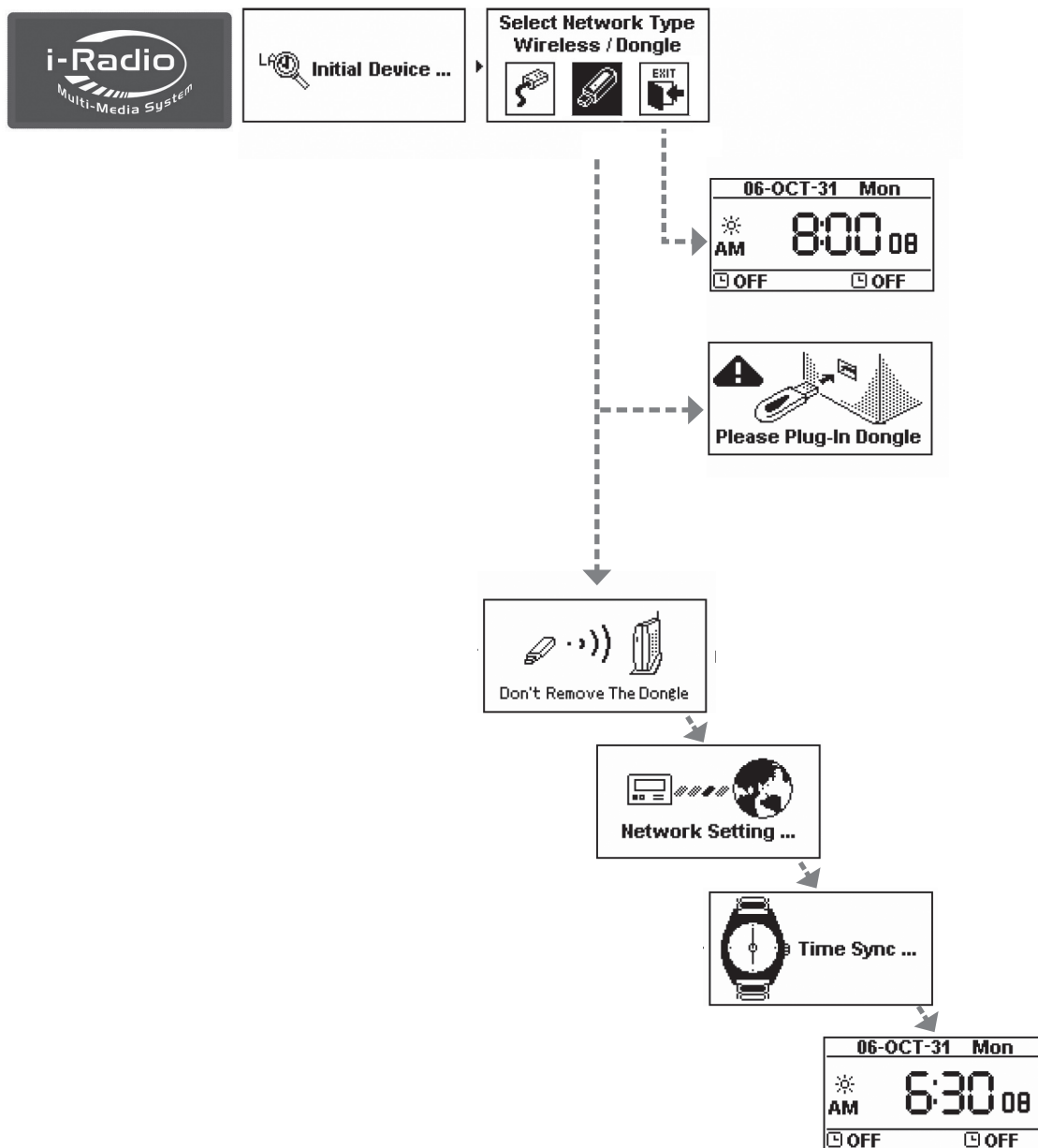

Velg LAN for å koble til Internett via nettverk.



Velg WLAN for å koble til Internett via trådløst nettverk.



Velg EXIT for å avslutte guiden.

Finner ikke noe trådløst nettverk

- Velg GO for å starte guiden.

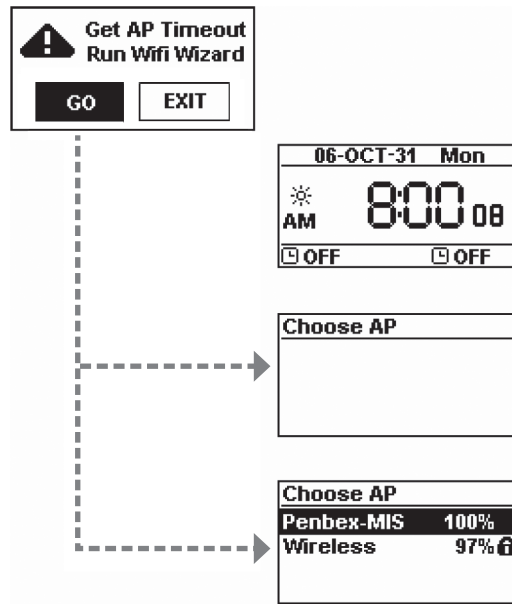

(1) Kan ikke finne et trådløst nettverk

- Velg RESCAN for å søke igjen eller velg EXIT for å avslutte guiden.

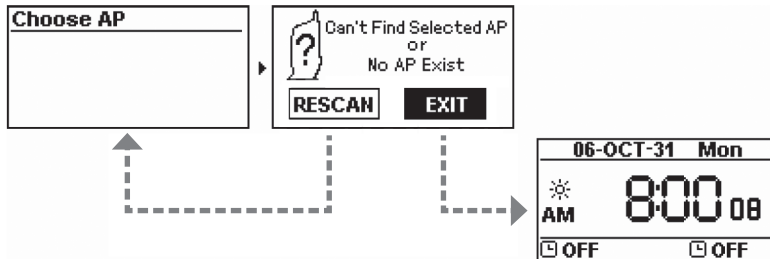

(2) Finner ikke det ønskede trådløse nettverket

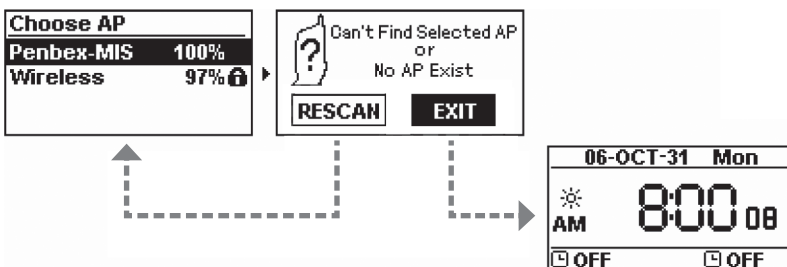

- Velg RESCAN for å søke igjen eller velg EXIT for å avslutte guiden.

Velg et åpent og ikke beskyttet nettverk

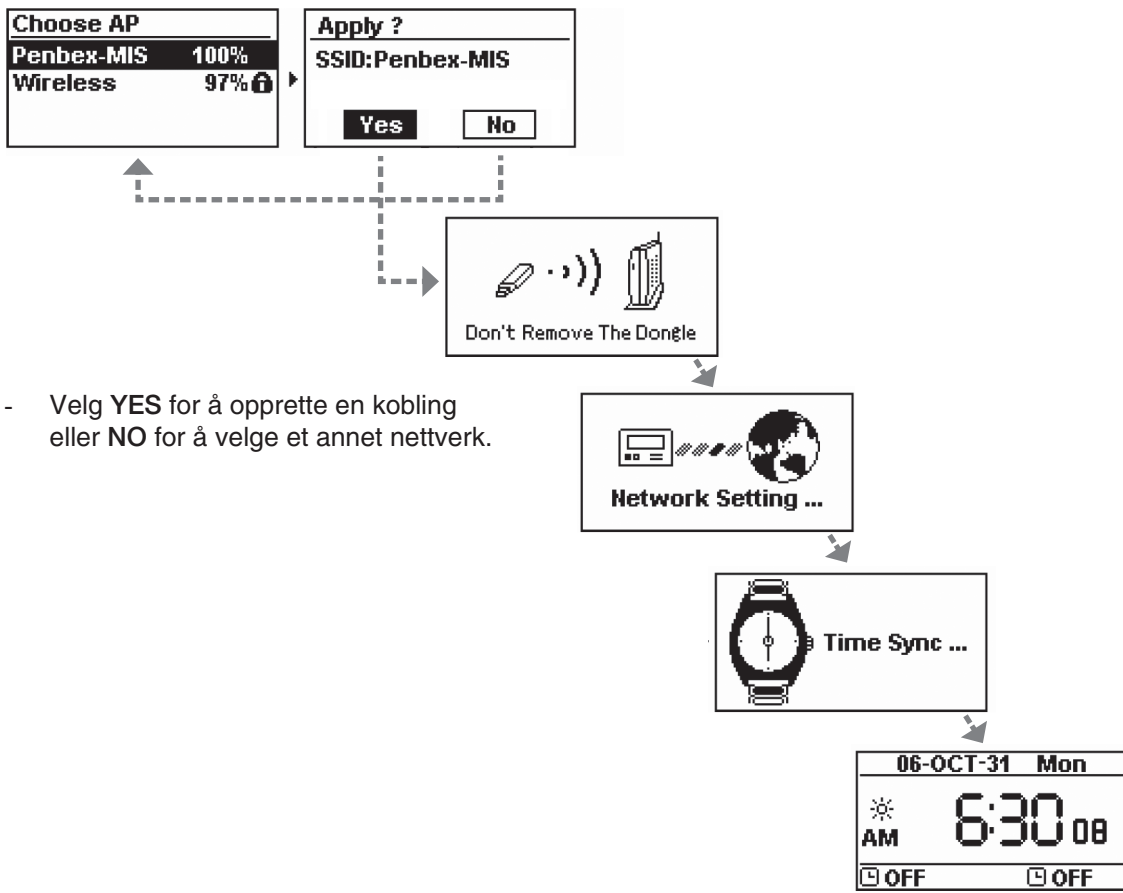

- Velg YES for å opprette en kobling eller NO for å velge et annet nettverk.

• Velg et beskyttet trådløst nettverk som krever passord

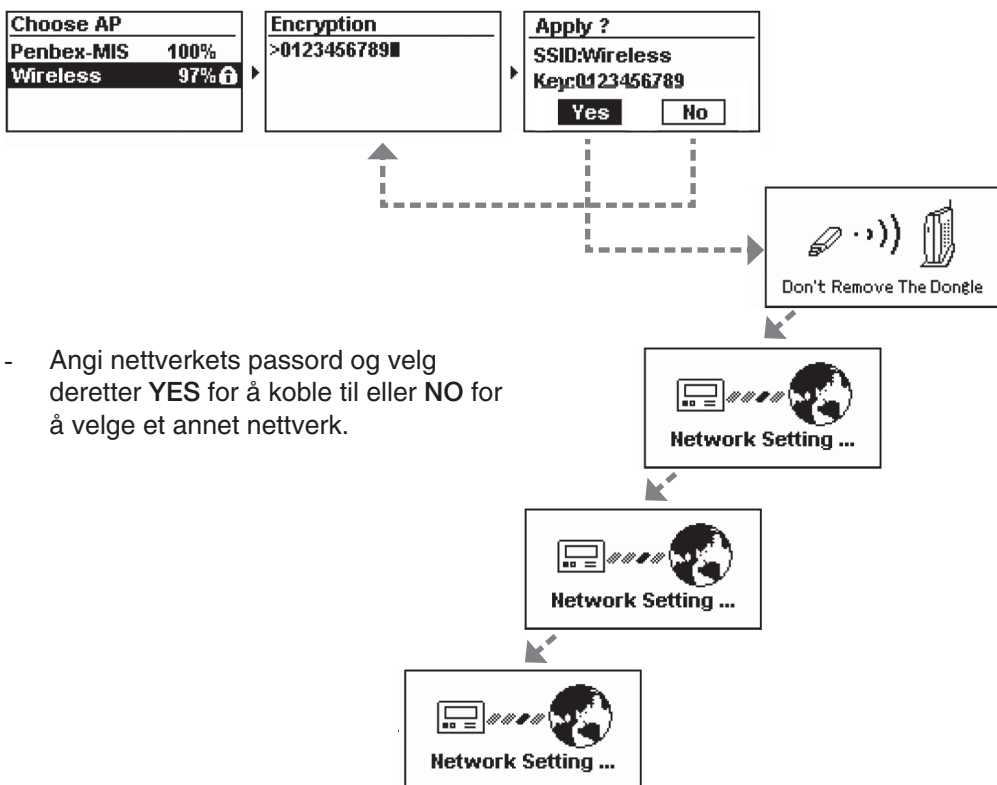

- Angi nettverkets passord og velg deretter YES for å koble til eller NO for å velge et annet nettverk.

Misslykkes å koble til trådløst nettverk

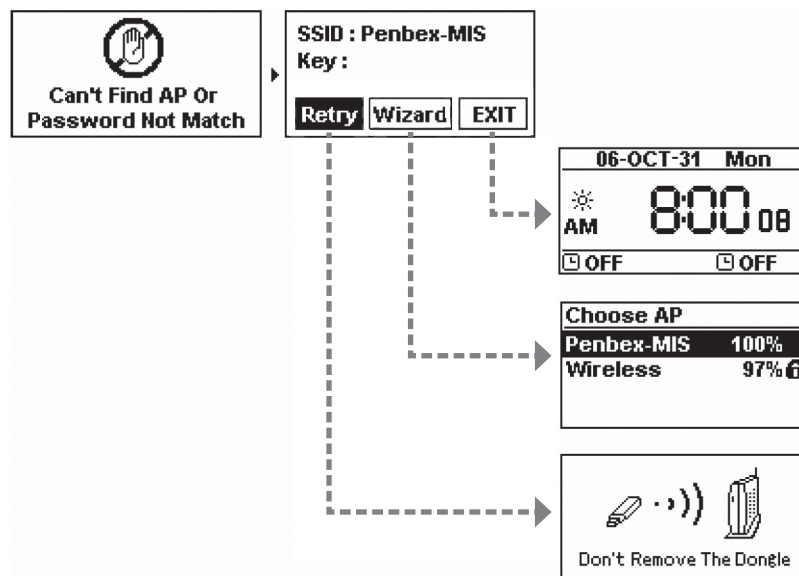

1. Velg **RETRY** for å forsøke å koble igjen.
2. eller velg **WIZARD** for å søke etter andre tilgjengelige trådløse nettverk.
3. eller velg **EXIT** for å avslutte.

Ingen IP-nummer mottas via DHCP (DHCP Timeout)

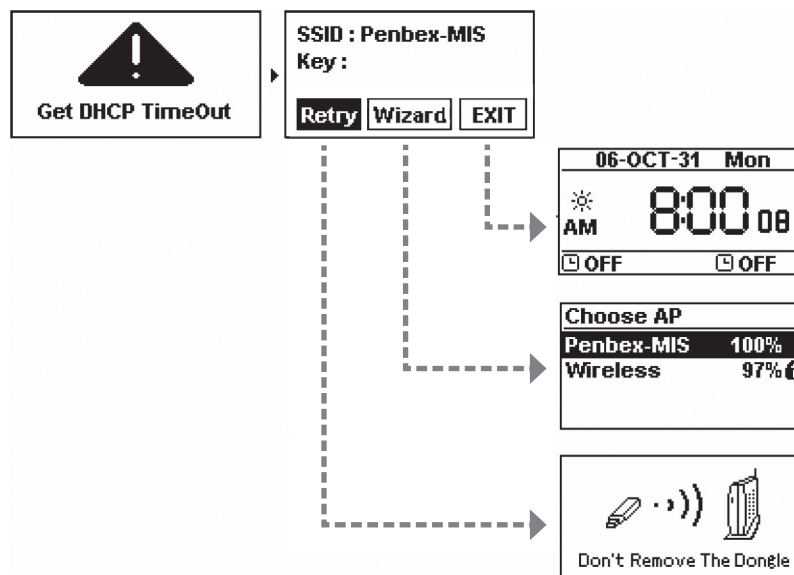

1. Velg **RETRY** for å forsøke å koble igjen.
2. eller velg **WIZARD** for å søke etter andre tilgjengelige trådløse nettverk.
3. eller velg **EXIT** for å avslutte.

2.4 Å starte anlegget for første gang

Når du slår på anlegget første gang vil anlegget forsøke å automatisk søke etter en IP-adresse. Hvis nettverket er internettilkoblet, kommer det også til å synkronisere klokken med tidsserver.

Displayet viser følgende når anlegget startes første gang:

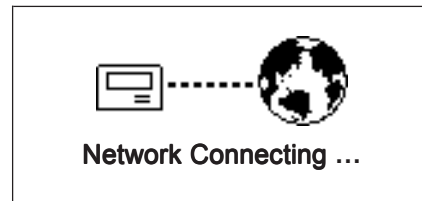

1. Anlegget startes.

2. Søking etter nettverk.

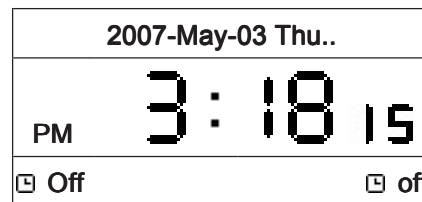

3. Klokken synkroniseres med en tidsserver.

4. Anlegget går tilbake til hvileposisjon.

2.5 Slå av og på enheten

Når anlegget er i hvileposisjon slås det på ved å trykke på  på anlegget eller "STANDBY" på fjernkontrollen. Du kan justere displayets lysstyrke i flere trinn ved å trykke på "DIMMER" på fjernkontrollen.

Displayet viser følgende når anlegget slås på:

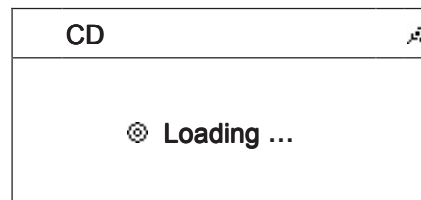
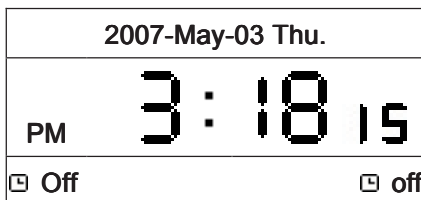

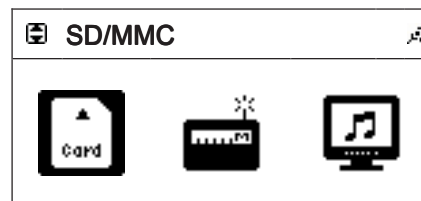

1. Anlegget er i hvileposisjon.

2. Trykk på  for å slå på anlegget.



3. Menyen kommer opp.

4. Trykk på  for å vise mer av menyen.

5. Trykk på  for å vise resten av menyen.

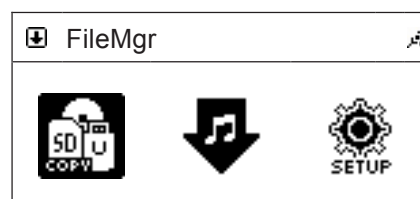

Finner ikke noe trådløst nettverk

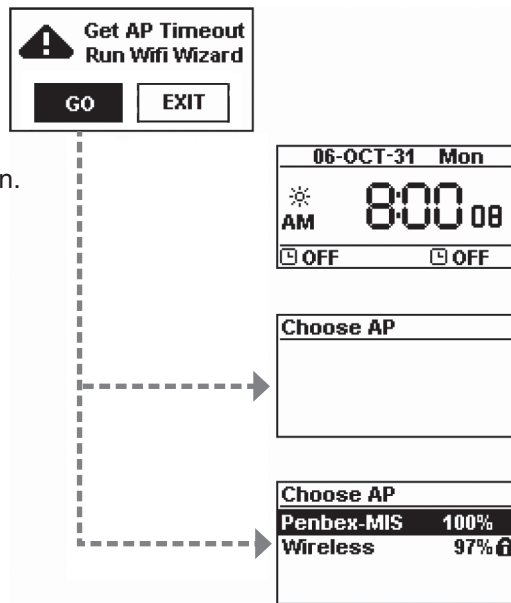

- Velg GO for å starte guiden.

(1) Kan ikke finne et trådløst nettverk

- Velg RESCAN for å søke igjen eller velg EXIT for å avslutte guiden.

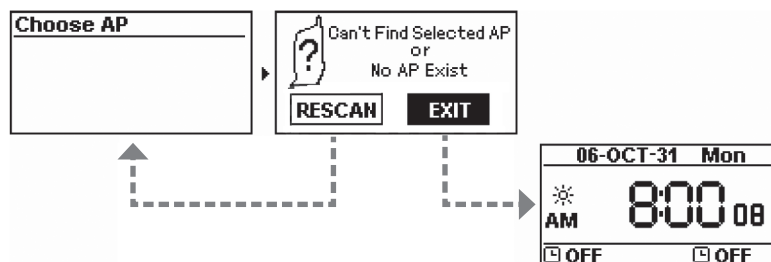

(2) Finner ikke det ønskede tråkløse nettverket

- Velg RESCAN for å søke igjen eller velg EXIT for å avslutte guiden.

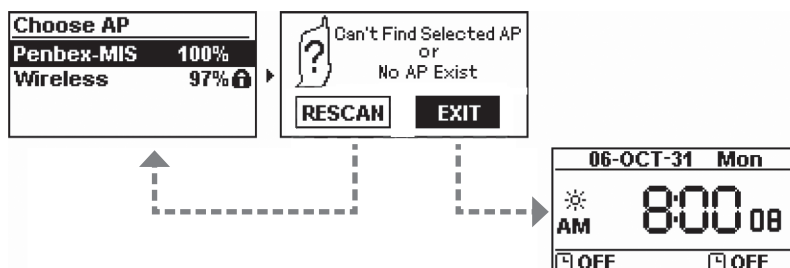

2.6 Bruk av menyene

Instruksjonene i bruksanvisningen beskriver knappene på hovedenheten og i enkelte tilfeller henvises det til fjernkontrollens knapper.

Du kan når som helst gå tilbake til foregående menyvalg ved å trykke stoppknappen ■.

1. Trykk en gang på "MENU" for å gå til hovedmenyen.
2. Bruk ◀◀ og ▶▶ for å velge ønsket posisjon:
CD, Internettradio, USB, SD/MMC, FM-radio, UPNP, Filhåndtering, Ekstern inngang eller Setup.
3. Naviger opp og ned i menyene med knappene ↑ og ↓.
4. Når du har kommet fram til ønsket menyvalg trykker du på "SELECT/OK" for å bekrefte.

3. Å bruke CD-spilleren

3.1 Spille en CD-plate

Denne CD-spilleren kan spille Audio-Discs, CD-R, CD-RW og plater som inneholder MP3/WMA-filer.

1. Åpne CD-luken ved å trykke og slippe ved den kanten som er markert med OPEN/CLOSE på CD-lokket.
2. Sett i en CD, CD-R, CD-RW eller CD som inneholder MP3-filer og lukk igjen luken.
3. Displayet viser "Loading" samtidig som  tennes i displayets øvre del.

3.2 Motta sporinformasjon

Anm. For å motta spor- og tittelinformasjon fra Gracenotes titteldatabase kreves det at anlegget er koblet til internett og at CD-platen som spilles finnes i databasen.

1. Sett i en CD-plate, som vist i instruksjonen ovenfor.

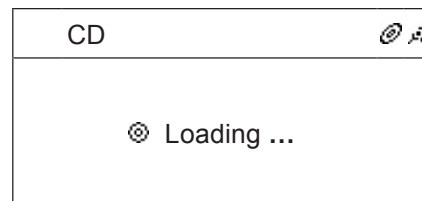

2. Når startmenyen vises, velg menyvalget "CD" og trykk deretter på "SELECT/OK".

3. CD-spilleren leser inn platen.

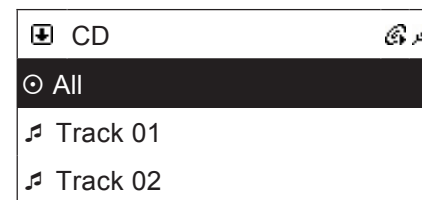
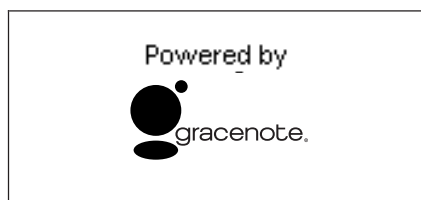

4. Anlegget er koblet til Gracenote og prøver å finne sporinformasjonen.

5. Sporinformasjonen har ennå ikke blitt oppdatert.

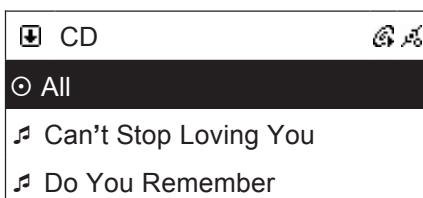

6. Når sporinformasjonen hentes vises spornavnet i displayet.

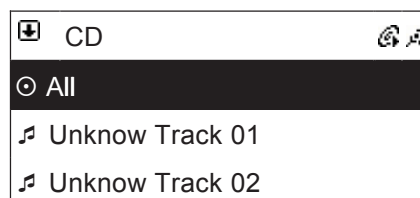

7. Hvis det ikke finnes noen informasjon vil spornavnet i stedet vises som "Unknown Track 01" osv.

3.3 Spille en CD-plate

Spille av hele platen

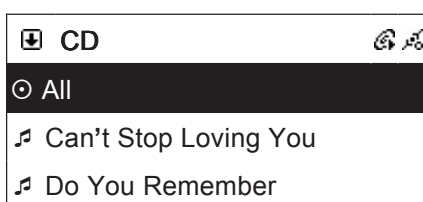

1. For å spille av alle spor, bruk pilknappene for å markere "All".
2. Trykk deretter på ►|| eller "SELECT/OK" for å starte spillingen.

Spille markerte spor

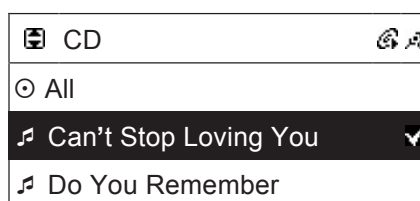

1. Bruk pilknappene til å velge de sporene du vil spille, trykk deretter på "MEMORY" for å markere det valgte sporet.
2. Repeter det som er beskrevet ovenfor for å markere flere spor. Symbolet ✓ markerer det valgte sporet.
3. Trykk deretter på ►|| eller "SELECT/OK" for å starte spillingen.

3.4 Spille en CD-plate som inneholder MP3- eller WMA-filer

Spille av hele platen

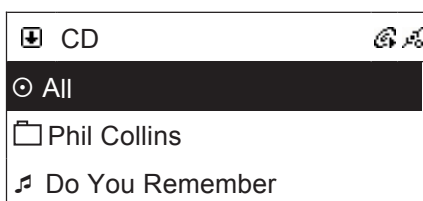

1. For å spille av alle spor, bruk pilknappene for å markere "All".
2. Trykk deretter på ►|| eller "SELECT/OK" for å starte spillingen.

Spille markerte spor

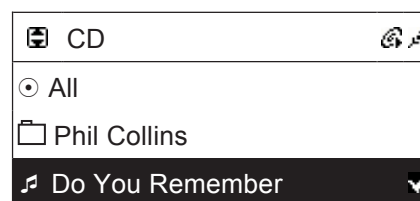

1. Bruk pilknappene til å velge de sporene du vil spille, trykk deretter på "MEMORY" for å markere det valgte sporet.
2. Repeter det som er beskrevet ovenfor for å markere flere spor. Symbolet ✓ markerer det valgte sporet.
3. Trykk deretter på ►|| eller "SELECT/OK" for å starte avspillingen av de markerte sporene.

Spille av spor fra en spesifikk mappe

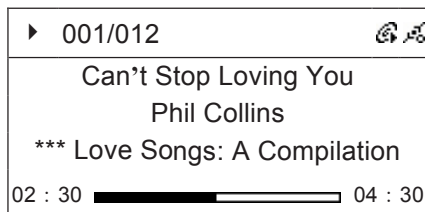

1. Bruk pilknappene for å velge ønsket mappe og trykk deretter på "SELECT/OK".
2. Bruk pilknappene til å velge de sporene du vil spille, trykk deretter på "MEMORY" for å markere det valgte sporet.
3. Trykk deretter på ►|| eller "SELECT/OK" for å starte avspillingen av de markerte sporene.
4. Repeter det som er beskrevet ovenfor for å markere flere spor. Symbolet √ markerer det valgte sporet.

3.5 Spill inn fra en CD til et USB-minne eller SD/MMC-minnekort

- Sporene fra CD-platen konverteres og lagres som MP3-filer på minnekortet eller USB-minnet. Anlegget deler automatisk opp sporene fra CD-platen.
- Obs! Det går ikke an å spille inn fra kopieringsbeskyttede CD-plater.

1. Sett i en CD-plate, som vist i instruksjonen ovenfor. Når startmenyen vises, velg "CD" og trykk deretter på "SELECT/OK".
2. Marker deretter "All" for å spille inn alle spor fra CD-platen eller merk ønsket spor med knappen "MEMORY".
3. Sett i et USB-minne eller ett SD/MMC-minnekort i uttaket på anleggets forside.
4. Trykk på "REC" for å starte innspillingen. Hvis både minnekort og USB-minne er koblet til angir du hvor du vil lagre filene.

3.6 Innspillingsalternativer

Følgende innspillingsalternativ fungerer kun ved innspilling av CD-plater eller MP3-filer på en CD-plate eller USB-minne/minnekort. Knappene for innspillingsalternativene nedenfor finner du på fjernkontrollen.

3.1.1 Forsterket bassgjengivelse

Trykk på knappen "X-BASS" på fjernkontrollen for å aktivere forsterkt bassgjengivelse.

3.1.2 Equalizer (forhåndsinnstilt lydskjema)

Trykk gjentatte ganger på "P-EQ" for å velge mellom en av følgende lydskjema: Normal → Classic → Jazz → Pop → Rock and Bass + Normal → Bass + Classic → Bass + Jazz → Bass + Pop → Bass + Rock
Displayet viser valgt lydskjema.

3.1.3 REPEAT (repetisjon av avspilling)

Trykk på "REPEAT" for å aktivere denne funksjonen. Velg mellom "REPEAT ONE" (repeteer ett spor) eller "REPEAT ALL" (repeteer alle spor).

3.1.4 REPEAT (repetisjon av avspilling)

Trykk på "REPEAT" for å aktivere denne funksjonen.

3.1.5 A-B Loop (repetert innspilling mellom to tider)

Under innspilling, trykk en gang på "A-B" for å markere hvor i sporet du vil starte et avsnitt, og trykk igjen for å markere slutten. Indikeringen "AB" tennes i displayets øvre del.
Innspillingen starter nå automatisk mellom de to markerte posisjonene.

4. Bruk av Internetradioen

4.1 Introduksjon

Internetradioen kan ta imot fra radiostasjoner som sender over internett. De fleste større radiostasjonene verden over tilbyr sine program til lytterne via Internett.

For å kunne høre på Internetradio kreves det at anlegget er koblet til Internett via en router til en bredbåndstilkobling (f.eks. ADSL eller kabelmodem).

Følgende format for Internetradioen kan tas imot:

- Live 365 (<http://www.live365.com>)
Anlegget sorterer automatisk radiostasjonene etter land. Dette gjør det enklere å finne ønsket radiostasjon for et gitt land.
- SHOUTCast (<http://www.shoutcast.com>)
Anlegget sorterer automatisk radiostasjonene etter kategori.

4.2 World Station

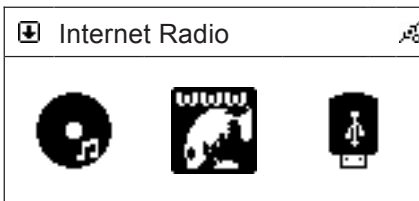

→

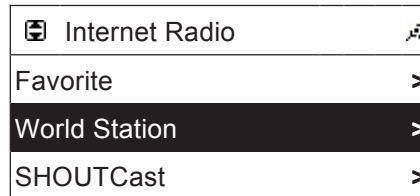

1. I hovedmenyen, bruk knappene ↑ og ↓ for å velge "Internetradio". Trykk deretter på "SELECT/OK" for å bekrefte.

2. Velg "World Station" og trykk på "SELECT/OK" for å bekrefte.

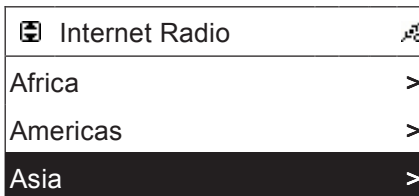

→

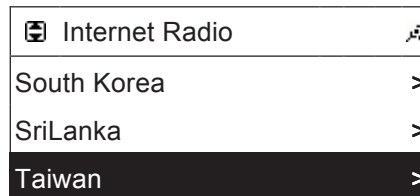

3. Velg ønsket verdensdel og trykk på "SELECT/OK" for å bekrefte.

4. Velg land og trykk på "SELECT/OK" for å bekrefte.

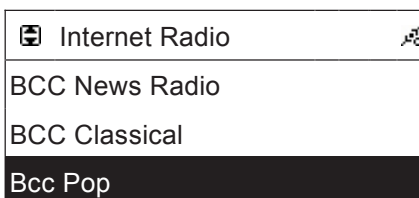

→

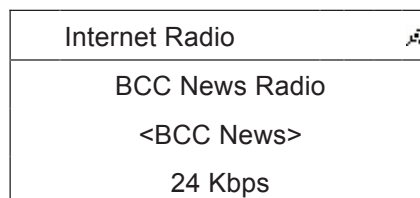

5. Velg ønsket radiostasjon og trykk deretter på "SELECT/OK" for å bekrefte og å koble til radiostasjonen.

6. Når anlegget er koblet opp mot en radiostasjon og lastet ned musikken til 100 %, starter innspillingen.

Obs! Innspillingsfunksjonen fungerer ikke ved avspilling av stasjoner i listen i "World Station".

4.3 SHOUTCast

1. I hovedmenyen, bruk knappene ↑ og ↓ for å velge "Internettradio". Trykk deretter på "SELECT/OK" for å bekrefte.
2. Velg "SHOUTCast" og trykk på "SELECT/OK" for å bekrefte.
3. Velg ønsket kategori og trykk på "SELECT/OK" for å bekrefte.
4. Velg ønsket radiostasjon og trykk deretter på "SELECT/OK" for å bekrefte og å koble til radiostasjonen.
5. Når anlegget er koblet opp mot en radiostasjon og lastet ned musikken til 100 %, starter innspillingen.

4.4 Legge til og fjern stasjoner i favorittlisten

I favorittlisten (Favorites) kan sammenlagt 20 radiostasjoner lagres.

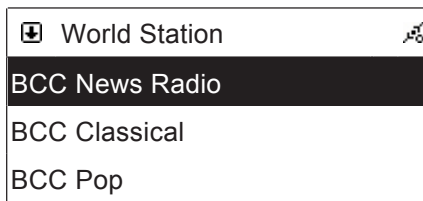

→

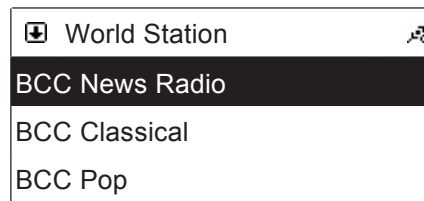

1. Marker den radiostasjonen som du vil lagre i favorittlisten.

2. Trykk en gang på "MEMORY". Den markerte stasjonen blinker 2 ganger og stasjonen har nå blitt lagt til listen.

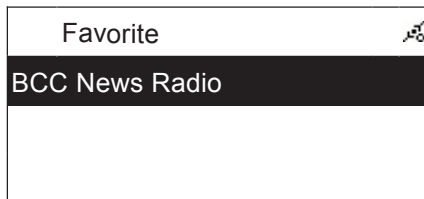

→

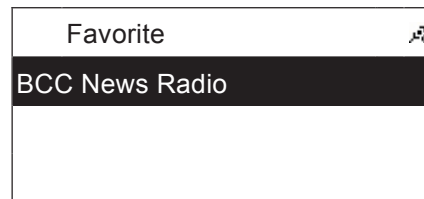

3. For å slette en favoritt, marker radiostasjonen i favorittlisten.

4. Trykk og hold "SELECT/OK" inne i ca. 2 sekunder.

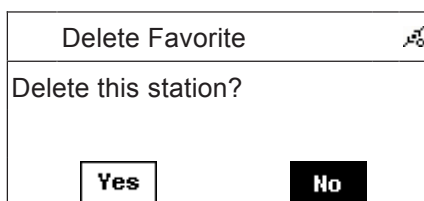

→



5. Bekreft deretter med å markere "YES" og trykk deretter på knappen "SELECT/OK" for å bekrefte.

6. Trykk på ■ for å gå tilbake til menyen.

4.5 Spill inn fra Internettradio til et USB-minne eller SD/MMC-minnekort

Obs! Innspilling fra Internett fungerer kun med radiostasjoner som sender via SHOUTCast. Instruksjonen forutsetter at du først har startet spillingen av en SHOUTCast-Internettradiostasjon.

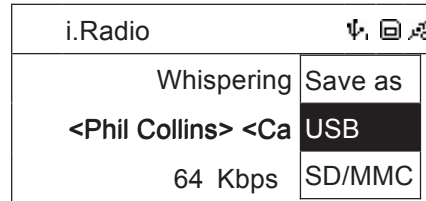
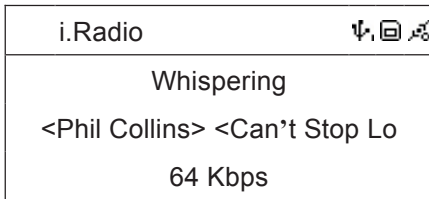

1. Sett i et USB-minne eller et SD/MMC-minnekort i utgangen på anleggets framside og trykk deretter en gang på "REC" for å starte innspillingen.
2. Trykk på "REC" for å starte innspillingen. Hvis både minnekort og USB-minne er koblet til angir du hvor du vil lagre filene.
3. Trykk på ■ for å stoppe innspillingen.

5. Spille musikk fra et USB-minne

5.1 Spille musikk fra et USB-minne

1. Sett i et USB-minne som inneholder MP3- eller WMA-filer i USB-tilkoblingen på anleggets forside. vises i displayet når USB-minnet er tilkoblet.
2. Trykk på "MENU" for å gå inn i menyen. Velg deretter "USB" og bekreft med "SELECT/OK".

Spille markerte spor

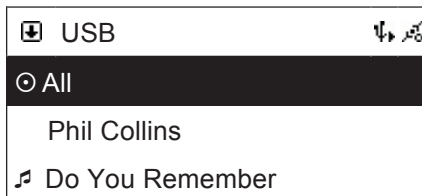

Spille markerte spor

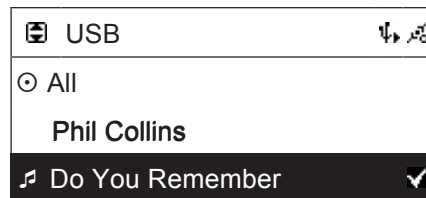

3. For å spille av alle spor, bruk pilknappene for å markere "All".
4. Trykk deretter på "▶II" eller "SELECT/OK" for å starte spillingen.
5. Bruk pilknappene til å velge de sporene du vil spille, trykk deretter på "MEMORY" for å markere det valgte sporet.
6. Repeter det som er beskrevet ovenfor for å markere flere spor. Symbolet √ markerer det valgte sporet.
7. Trykk deretter på "▶II" eller "SELECT/OK" for å starte avspillingen av de markerte sporene.

Spille av spor fra en spesifikk mappe

8. Bruk pilknappene for å velge ønsket mappe og trykk deretter på "SELECT/OK".
9. Bruk pilknappene til å velge de sporene du vil spille, trykk deretter på "MEMORY" for å markere det valgte sporet.
10. Repeter det som er beskrevet ovenfor for å markere flere spor. Symbolet √ markerer det valgte sporet. Trykk deretter på "▶II" eller "SELECT/OK" for å starte avspillingen av de markerte sporene.

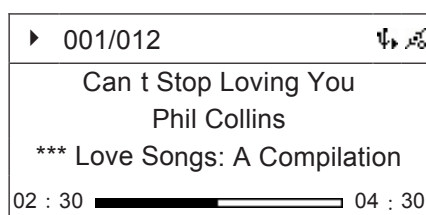

5.2 Bruk sammen med iPod

5.1.1 Kompatible iPod-modeller

For at innspillingen skal fungere problemfritt anbefaler følgende modeller samt programvareversjoner av din iPod.

Modell:	Programvareversjon
iPod 3G	2006/6/28 2006/3/23
iPod Shuffle	2006/6/28 2006/3/23
iPod nano	2006/6/28 2006/3/23
iPod nano 2	Ver 1.1.2
iPod Video	2006/6/28 2006/3/23

5.2.2 Kompatible versjoner av iTunes

- Versjon 6.0.5.20 eller nyere.

5.3 Spille musikk fra din iPod

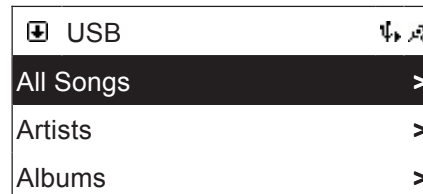
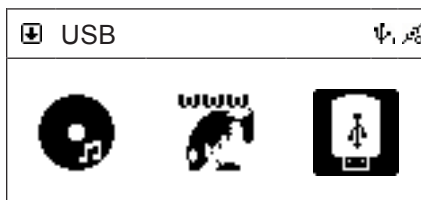

1. Koble din iPod til USB-inngangen på anleggets framside.
2.  vises i displayet når USB-minnet er tilkoblet.



3. Trykk på "MENU" for å gå inn i menyen. Velg deretter "USB" og bekreft med "SELECT/OK".
4. Velg spor, artist eller album. Trykk deretter på "SELECT/OK" for å starte avspillingen av de markerte sporene.

6. Spille musikk fra et minnekort

6.1 Spill musikk fra et SD/MMC-minnekort

1. Sett i et SD/MMC-minnekort som inneholder MP3- eller WMA-filer i tilkoblingen for minnekort på anleggets forside.  vises i displayet når minnekortet er tilkoblet.
2. Trykk på "MENU" for å gå inn i menyen. Velg deretter "SD/MMC"  og bekreft med "SELECT/OK".

Spille markerte spor

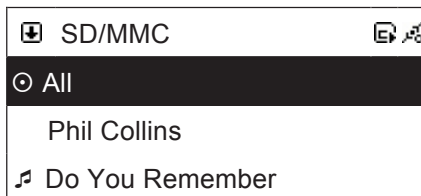

3. For å spille av alle spor, bruk pilknappene for å markere "All".
4. Trykk deretter på "▶II" eller "SELECT/OK" for å starte spillingen.

Spille markerte spor

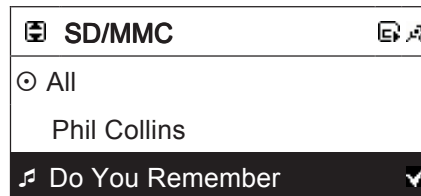

5. Bruk pilknappene til å velge de sporene du vil spille, trykk deretter på "MEMORY" for å markere det valgte sporet.
6. Repeter det som er beskrevet ovenfor for å markere flere spor. Symbolet ✓ markerer det valgte sporet.
7. Trykk deretter på "▶II" eller "SELECT/OK" for å starte avspillingen av de markerte sporene.

Spille av spor fra en spesifikk mappe

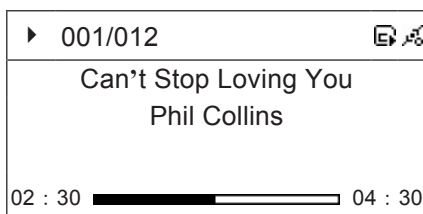

8. Bruk pilknappene for å velge ønsket mappe og trykk deretter på "SELECT/OK".
9. Bruk pilknappene til å velge de sporene du vil spille, trykk deretter på "MEMORY" for å markere det valgte sporet.
10. Repeter det som er beskrevet ovenfor for å markere flere spor. Symbolet ✓ markerer det valgte sporet. Trykk deretter på "▶II" eller "SELECT/OK" for å starte avspillingen av de markerte sporene.

7. Bruk FM-radioen

7.1 Lytte til FM-radio

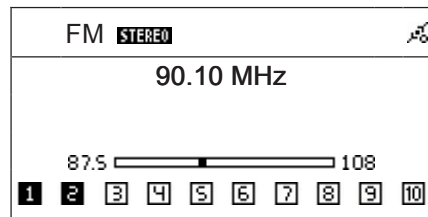
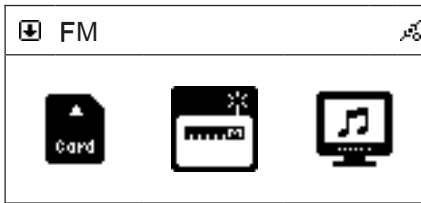

1. Trykk på "MENU" for å gå inn i menyen. Velg deretter "FM" og bekreft med "SELECT/OK".
2. Trykk på knappene **I◀◀** eller **▶▶I** for å endre frekvensen nedover eller oppover.

7.2 Hurtigsøk etter radiokanal

- For å hurtigsøke etter en radiokanal, trykk og hold inne **I◀◀** eller **▶▶I** til teksten "AUTO SEARCH" vises i displayet.
- Når du finner en kanal stopper søkingen og "AUTO SEARCH" forsvinner fra displayet. Du må nå holde inne **I◀◀** eller **▶▶I** for å fortsette hurtigsøket.

7.3 Automatisk søking og lagring av radiokanaler

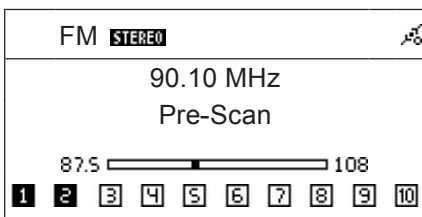

?

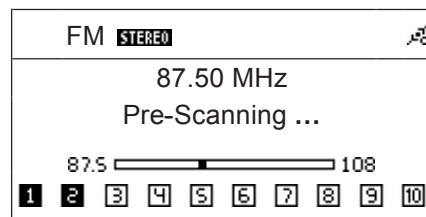

1. Trykk og hold inne "SELECT/OK" til teksten "Pre-Scan" vises i displayet.
2. Søket starter direkte når knappen "SELECT/OK" slippes opp. Teksten "Pre-Scanning..." vises i displayet.

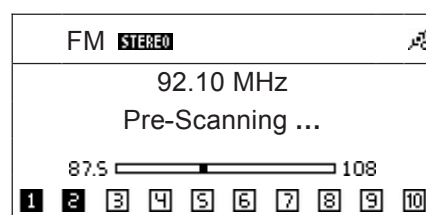
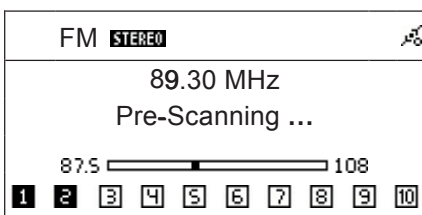

3. Kanaler som du finner lagres automatisk i kanallisten.
4. Søkingen fortsetter til hele frekvensbåndet er søkt på.

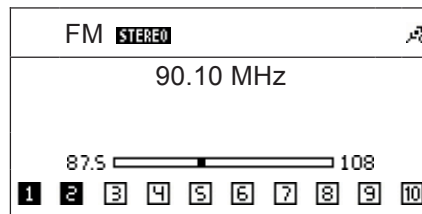
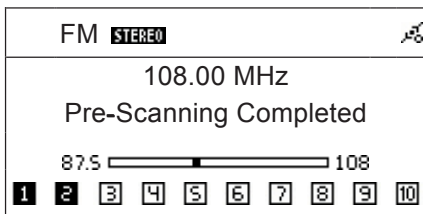

5. Når søkingen er ferdig vises teksten "Pre-Scanning Completed" i displayet.

6. Trykk på ►|| for å lytte på lagrede radiokanaler. Velg lagret radiokanal med knappene ↑ og ↓.

7.4 Å lagre en radiokanal i kanallisten

1. Still inn ønsket radiokanal.
2. Trykk en gang på "MEMORY". "CH1" (minneplass 1) blinker i displayet.
3. Trykk på I◀◀ eller ▶▶I for å velge den minneplassen du vil lagre kanalen på.
4. Trykk på "SELECT/OK" for å lagre radiokanalen i listen.

7.5 Lytte på en lagret radiokanal

1. Velg radioposisjon.
2. Trykk på ↑ eller ↓ for å velge lagret kanal. Valgt kanal vises i displayet.

7.6 Spille inn fra FM-radio til et USB-minne eller SD/MMC-minnekort

1. Still inn ønsket radiokanal.
2. Sett i et USB-minne eller et SD/MMC-minnekort i tilslutningen på anleggets framside og trykk deretter en gang på "REC" for å starte innspillingen.
3. Trykk på "REC" for å starte innspillingen. Hvis både minnekort og USB-minne er koblet til angir du hvor du vil lagre filene.
4. Trykk på ■ for å stoppe innspillingen.

8. Lytte til musikk via en mediaserver

8.1 Kompatible programvarer (Medie Server)

Med en "Medie Server"- programvare installert på din PC kan du via musikkanlegget lytte til den musikken som finnes lagret på datamaskinen. Musikken overføres via nettverket til musikkanlegget.

Eksempel på programvarer som må installeres på datamaskinen:

- Windows Media Player 11 eller senere (krever Windows XP med SP2)
- MediaTomb (for Linux) <http://mediatomb.cc/>

8.2 Forberede datamaskinen og nettverket for UPnP (Universal Plug and Play)

UPnP er en samling kommunikasjonsprotokoller og tillater forskjellige typer av enheter fra forskjellige produsenter å koble til ditt nettverk. En enhet kan kobles til ditt nettverk og helt automatisk motta en IP-adresse, melde fra om egenskaper og bli informert om andre tilkoblede enheter.

Klargjøre PC-en:

1. Installer ønsket programvare på PC-en, f.eks. Windows Media Player 11 (eller seinere).
2. Påse at du har deaktivert brannveggen på din PC (gjelder også Windows innebygde brannvegg) eller at du har konfigurert den for å tillate nettverkstrafikk for den mediaserver som du har installert. Ellers er det fare for at musikkanlegget ikke kommer til å finne mediaserveren på nettverket.
3. Hvis musikkanlegget kobles til Internett via en proxyserver må denne deaktiveres.
4. Følg produsentens instruksjoner om hvordan du konfigurerer programmet for å overføre musikk på nettverket. F.eks. "Mediedeling" i Windows Media Player 11.
5. Koble musikkanlegget til nettverket som en av eksemplene nedenfor.

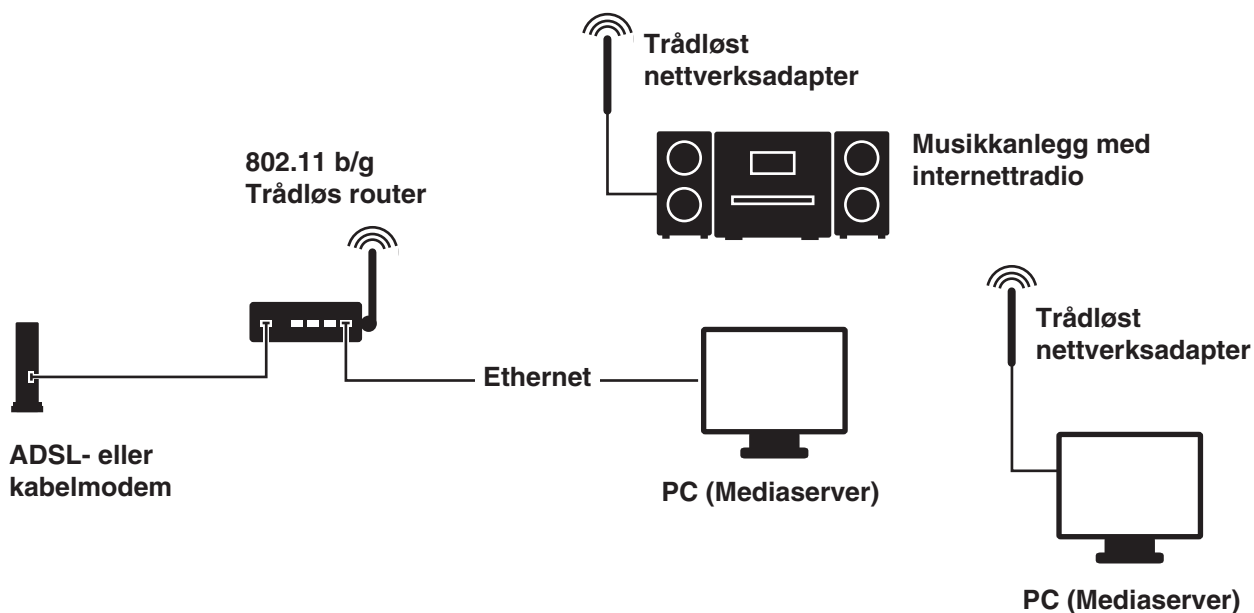
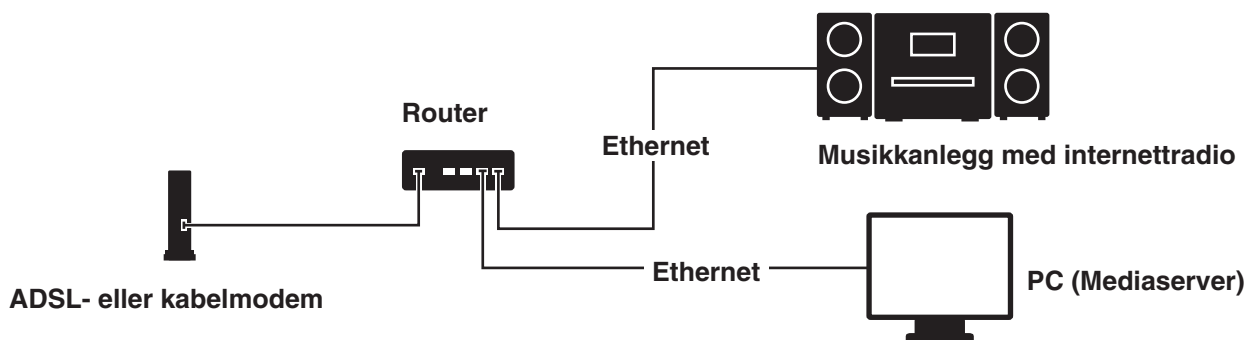

8.3 Spill musikk over nettverket

1. Velg alternativet "UPNP" i hovedmenyen og trykk på "SELECT/OK" for å koble til mediaserveren.
2. Når serveren er funnet, velg "Browse" for å velge mediaserver (hvis det er flere servere på nettverket).
3. Bruk knappene **I◀◀** eller **▶▶I** for å bla i listen for å velge å søke låt etter tittel, artist, album eller kategori. Trykk på "SELECT/OK" for å bekrefte.
4. Bla i listen for å velge ønsket låt. Trykk på **▶II** for å starte avspillingen.

9. Filhåndtereren

Med filhåndtereren kan du kopiere filer mellom USB-minnet og SD/MMC-minnekortet.

- Velg alternativet "FileMgr" i hovedmenyen for å starte filhåndtereren.

10. AUX

Musikkanlegget kan brukes som en ekstern forsterker for eksterne lydtkilder, f.eks. bærbare MP3-spillere.



1. Koble den eksterne lydtkilden via en 3,5 mm stereokabel til inngangen merket "AUX" på anleggets bakside.
2. Velg "AUX" i hovedmenyen og start deretter spillingen på den eksterne lydtkilden.
3. Juster lydvolümet både på musikkanlegget og den eksterne lydtkilden.

11. Innstillinger

Musikkanleggets innstillinger utføres i menyen "Settings" og dens undermenyer. Instruksjonene i dette kapitlet beskriver undermenyene.

11.1 Still inn tid og dato

Den innebygde klokken oppdaterer tid og dato automatisk hvis anlegget er koblet til Internett. Synkronisering av tid og dato foregår hver dag klokken 12:00 og 24:00, samt hver gang anlegget slås på. "Time Sync" vises i displayet når tid og dato oppdateres.



11.1.1 Still inn dato manuelt

Dersom det er behov for det kan dato stilles inn manuelt.

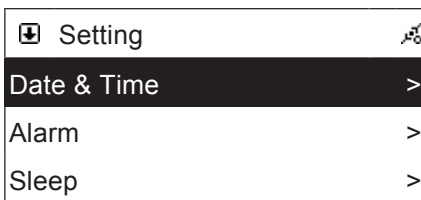

→

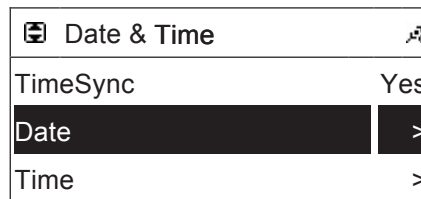

1. Velg "Date & Time" og bekreft med "SELECT/OK".

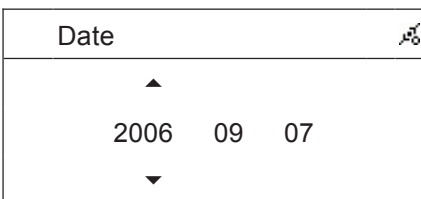

2. Velg "Date" og bekreft med "SELECT/OK".
3. Bruk knappene ↑ og ↓ for å stille inn år, måned og dag. Trykk på "SELECT/OK" for å velge neste posisjon å stille inn.
4. Når du har stilt inn år, måned og dag, trykk igjen på "SELECT/OK" for å lagre dine innstillinger.

11.1.2 Still inn klokkeslett manuelt

Dersom det er behov for det kan klokkeslett stilles inn manuelt.

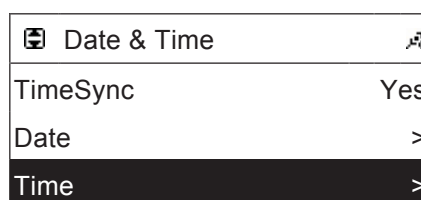
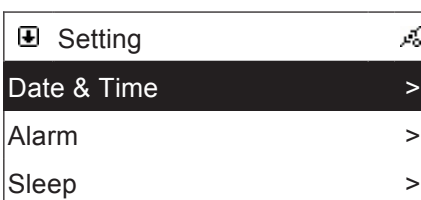

1. Velg "Date & Time" og bekreft med "SELECT/OK".

2. Velg "Time" og bekreft med "SELECT/OK".

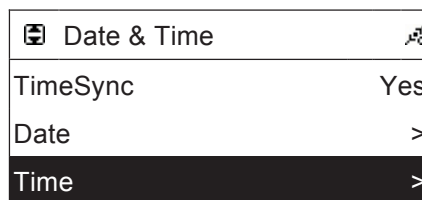
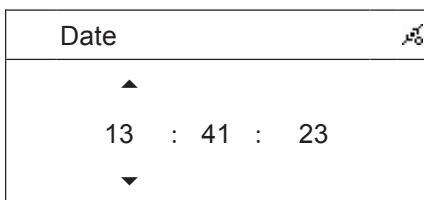

3. Bruk knappene ↑ og ↓ for å først stille inn timer. Trykk deretter på "SELECT/OK" for å velge å stille inn minuttene på samme måte som timene.

4. Når du har stilt inn timer og minutter, trykk igjen på "SELECT/OK" for å lagre dine innstillinger.

11.2 Sleep-funksjon (automatisk avstenging)

Musikkanlegget kan stilles inn for å stenges av automatisk etter en forhåndsinnstilt tid.

1. Velg "Sleep" og bekreft med "SELECT/OK".
2. Marker "Sleep" og trykk på "SELECT/OK" for å slå på eller av funksjonen.
3. Marker "Sleep Minutes" og trykk gjentatte ganger på "SELECT/OK" for å velge tid for automatisk avstenging.
4. Når funksjonen er aktivert tennes "Zz" i displayets øvre del.

11.3 Nettverksinnstillinger

11.3.1 Forklaring på symbolene for tilkobling til nettverket

Tilkobling via nettverkskabel



En nettverkskobling er ikke tilkoblet.

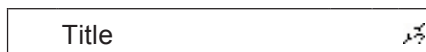

En IP-adresse kunne ikke mottas.

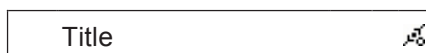

Riktig tilkobling til nettverk via nettverkskabel.



Den trådløse nettverksadapteren er ikke riktig koblet til.

Tilkobling via trådløst nettverk



Den trådløse nettverksadapteren er riktig tilkoblet og har mottatt en IP-adresse Nettverksadapteren er i "Green Mode".





Den trådløse nettverksadapteren er riktig tilkoblet, men har ikke mottatt en IP-adresse.



Den trådløse nettverksadapteren er riktig tilkoblet og har mottatt en IP-adresse.

Signalstyrkemåler for trådløst nettverk

Title 	Svakt (under 20%)
Title 	Lavt (20% - 59%)
Title 	Bra (60% - 79%)
Title 	Meget bra (over 80%)

11.3.2 Koble til et trådløst nettverk

Koble til ved hjelp av guiden (Wizard)

1. Plasser først den trådløse nettverksadapteren i USB-uttaket merket "WiFi" på anleggets bakside.
2. Velg "Network" og bekreft med "SELECT/OK".
3. Marker "Connect" og trykk på "SELECT/OK" for å skifte mellom LAN (nettverkskabel) og WLAN (trådløst nettverk). Velg "WLAN".
4. Velg "Wizard" for å starte tilkoblingsguiden. Søking etter tilgjengelig nettverk starter.

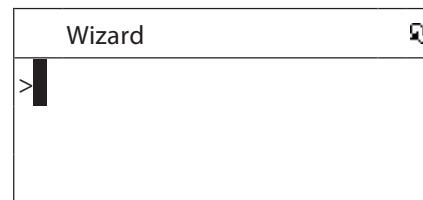
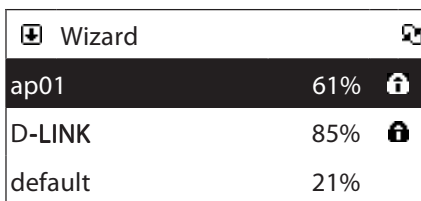

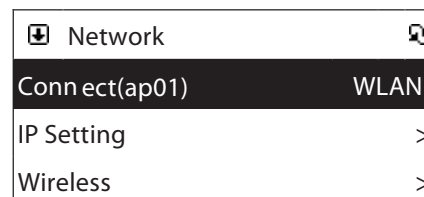
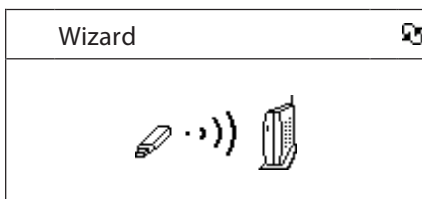

5. Marker ønsket nettverk som du skal koble til og trykk på "SELECT/OK".
6. Hvis det brukes en nettverksnøkkel (passord) for nettverket, angir du dette nå. Trykk på "SELECT/OK" for å starte innmatningen.
7. Angi en bokstav med hjelp av fjernkontrollens talltaster. Trykk deretter på ►►I for å angi neste bokstav. Bekreft med "SELECT/OK" når du har angitt hele nettverksnøkkelen.



8. Trykk på "STOP/ESC" for å lagre nettverksnøkkelen og gå tilbake til menyen. Nettverksnøkkelen godkjennes av nettverket.
9. Når menyen kommer opp igjen er oppkoblingen klar. Trykk en gang til på "STOP/ESC" for å avslutte og å gå ut av menyen.



11.3.3 Angi en fast IP-adresse

1. Velg "Network" og bekreft med "SELECT/OK".



 Network 
Connect LAN
IP Setting >
Use Proxy No

IP Setting 	
IP Source	Dymanic

2. Marker "IP Setting" og trykk på "SELECT/OK".



 IP Setting 
IP Source Static
TCP/IP >
DNS >

3. Marker "IP Source" og trykk på "SELECT/OK" for å velge "Dynamic" (motta en IP-adresse automatisk) eller "Static" (bruk en fast IP-adresse).

 TCP/IP 	
IP	192.169.001.100
Mask	255.255.255.000
GW	192.169.001.254



4. Velg "TCP/IP" i menyen for å angi en IP-adresse.
5. Angi et tall ved hjelp av fjernkontrollens talltaster. Trykk deretter på ►► for å angi neste tall i IP-adressen.



6. Bekreft med "SELECT/OK" når du har angitt hele IP-adressen. Fortsett med å angi nettmask og gateway.
7. Hvis en gal IP-adresse, nettmask eller gateway oppgis vises følgende feilmelding:

 TCP/IP 
The IP Setting Value is illegal ! Setting is Changed to Default !

11.3.4 Angi DNS-serverer

1. Velg "Network" og bekreft med "SELECT/OK".

 IP Setting 
IP Source Static
TCP/IP >
DNS >

 DNS 	
DNS1	168.095.001.001
DNS2	000.000.000.000

2. Marker "DNS" og trykk på "SELECT/OK".

3. Angi DNS-server 1 og 2 på samme måte som du anga IP-adressen.

11.3.5 Bruk med Proxy-server

Brukes musikkanlegget på et nettverk hvor tilkoblingen skjer via en proxyserver, angis denne i undermenyen "Use Proxy".

- Angi domene og port for proxyserveren ved hjelp av fjernkontrollens talltastatur.

11.4 Informasjon

Velg "Informasjon" for å vise programvareversjoner og nettverksinnstillinger.

11.5 Tilbakestilling til fabrikkinnstillinger

Velg "Reset all settings" for å stille anlegget tilbake til fabrikkinnstillingene.

Obs! Samtlige innstillinger stiller da tilbake og du kan ikke angre!

Vedlikehold

Allment vedlikehold

- Bruk en myk, tørr klut for å rengjøre anlegget. Bruk ikke rengjøringsmiddel som inneholder alkohol, ammoniakk, benzen eller slipemiddel, da dette kan skade dekkelet.

Håndtering av CD-spiller og CD-plater

- CD-spillerens linse må ikke berøres!
- Plutselige forandringer i omgivelsenes temperatur kan forårsake kondens og forårsake dugg på linsen. Det er da ikke mulig å spille CD-plater.
- Forsøk ikke å tørke av linsen, men la anlegget stå i et varmt rom til fukten har fordampet.
- Steng alltid CD-luken for å holde CD-spilleren støvfri. Bruk en myk, tørr klut for å tørke bort støv fra lokket dersom det er behov.
- Dersom CD-platen må rengjøres kan den tørkes med en myk klut, som er fri for lo, fra midten og ut mot kanten i rett linje. Bruk ikke rengjøringsmiddel, da dette kan skade platen.
- Fest aldri klistremerker på CD-platen.



Feilsøking

Anlegget

Ingen lyd / Ingen strøm.

- Volumet er ikke innstilt. Skru opp volumet.
- Ingen spenning i veggkontakten. Kontroller ledningene.

Displayet fungerer ikke ordentlig, eller ikke i det hele tatt. Det kommer ikke noe opp i displayet når noen av kontrollene brukes.

- Statisk elektrisitet må lades ut. Skru av og trekk ut støpselet. Sett kontakten inn igjen etter noen sekunder.

CD-spiller

Ingen plateindikasjon.

- Ingen CD-plate er lagt i. Legg i en CD, CD-R eller CD-RW.
- CD-platen er skrapet eller skitten. Bytt eller rengjør platen. Se vedlikeholdsanvisninger.
- Laserlinsen er full av dugg. Vent til linsen har tilpasset seg etter rommets temperatur.
- CD-R-platen er tom eller kopieringen er ikke avsluttet. Bruk en ferdigkopiert CD-R.

Avspilling av CD-plater fungerer ikke.

- CD-platen er skrapet eller skitten. Bytt eller rengjør platen. Se vedlikeholdsanvisninger.
- Laserlinsen er full av dugg. Vent til linsen har tilpasset seg etter rommets temperatur.

CD-spilleren hopper over spor.

- CD-platen er skrapet eller skitten. Bytt eller rengjør platen.

Displayet viser ikke navnet på CD-platens låter.

- Kontroller nettverksinnstillingene og at anlegget er koblet til Internett.
- Prøv å ta ut og sette i platen igjen.
- Platen du spiller er ikke med i Gracenotes databasen.

Innspilling

Det er ikke mulig å spille inn til USB-minnet.

- Påse at USB-minnet er riktig satt i.
- Sjekk at det er tilstrekkelig med ledig kapasitet på USB-minnet.
- Kontroller at USB-minnet ikke er skrivebeskyttet.

Internetradioen

Internetradioen fungerer ikke/Listen viser ingen stasjoner.

- Kontroller nettverksinnstillingene og at anlegget er koblet til Internett.
- Bruk en PC for å kontrollere at det går an å nå den ønskede radiostasjonen og at den fremdeles eksisterer. Det kan ta en stund før listen oppdateres hvis en radiostasjon slutter å sende.

Internetradioen låser seg ved tilkobling.

- Kontroller nettverksinnstillingene og at anlegget er koblet til Internett.

Listen viser flere stasjoner, med det går ikke å lytte.

- Kontroller nettverksinnstillingene og at anlegget er koblet til Internett.
- Kontroller at ev. brannvegger er deaktivert.
- Påse at ev. proxyinnstillinger er riktige.

Meldingen "No More Data" vises.

- Kontroller nettverksinnstillingene og at anlegget er koblet til Internett.
- Internettilkoblingens linje er begrenset eller hardt belastet.

Avfallshåndtering

Når du skal kvitte deg med produktet, skal dette skje i henhold til lokale forskrifter. Er du usikker på hvordan du går fram, ta kontakt med lokale myndigheter.

Spesifikasjoner

Nettspenning:	230 V AC, 50 Hz
Batteritype, fjernkontroll:	2 x LR03/AAA (medfølger ikke)
Frekvensområde radio:	FM: 88 – 108 MHz AM: 540 – 1 600 kHz
Utganger:	Lavnivå (RCA), Subwoofer (RCA)
Innganger:	AUX (3,5 mm)
Nettverksuttak:	1 stk. 10/100 Mbps (RJ45)
WLAN:	802.11 b/g (via nettverksadapter)
Sikkerhet, WLAN:	WEP 64/128, WPA-PSK-kryptering
Proxy:	Støtte for proxy
Størrelse:	
Hovedenhet:	170 x 215 x 150 mm
Høytalere:	142 x 177 x 220 mm

Declaration of Conformity



Hereby, Clas Ohlson AB, declares that this
wireless Internet Radio,

38-1732

KW-1004-iR

is in compliance with the essential requirements
and other relevant provisions of Directive 1999/5/EC.

Article 3.1a (Safety): EN 60065
EMF/SAR 99/519/EC
Council Recommendation

Article 3.1b (EMC): EN 301489-1
EN 301489-17

Article 3.2 (Radio): EN 300328



Insjön, Sweden, July 2007

Gert Karnberger
President

Clas Ohlson, 793 85 Insjön, Sweden

This product's intended usage is within the countries of Sweden, Norway and Finland

SVERIGE

KUNDTJÄNST Tel: 0247/445 00
Fax: 0247/445 09
E-post: kundtjanst@clasohlson.se

INTERNET www.clasohlson.se

BREV Clas Ohlson AB, 793 85 INSJÖN

NORGE

KUNDESENTER Tlf.: 23 21 40 00
Faks: 23 21 40 80
E-post: kundesenter@clasohlson.no

INTERNETT www.clasohlson.no

POST Clas Ohlson AS, Postboks 485 Sentrum, 0105 OSLO

SUOMI

ASIAKASPALVELU Puh: 020 111 2222
Faksi: 020 111 2221
Sähköposti: info@clasohlson.fi

INTERNET www.clasohlson.fi

OSOITE Clas Ohlson Oy, Yrjönkatu 23 A, 00100 HELSINKI

GREAT BRITAIN

For consumer contact, please visit
www.clasohlson.co.uk and click on
customer service.

INTERNET www.clasohlson.co.uk

CLAS OHLSON