

User manual

Thank you for choosing Philips.

Need help fast?

Read your User's Manual first for quick tips that make using your Philips product more enjoyable.

If you have read your instructions and still need assistance, you may access our online help at www.philips.com/support



Owner's Manual
Manuel de l'utilisateur
Bedienungsanleitung
Instrukcja obsługi
Navod k pouziti
Bruksanvisning
Betjeningsvejledning
Käyttöohje

PHILIPS

Safety Precautions



CAUTION
RISK OF ELECTRIC SHOCK
DO NOT OPEN



CAUTION: TO REDUCE THE RISK OF ELECTRIC SHOCK
DO NOT REMOVE COVER (OR BACK)
NO USER-SERVICEABLE PARTS INSIDE
REFER SERVICING TO QUALIFIED SERVICE PERSONNEL.



This lightning flash with arrowhead symbol within an equilateral triangle is intended to alert the user to the presence of uninsulated dangerous voltage within the product's enclosure that may be of sufficient magnitude to constitute a risk of electric shock to persons.



The exclamation mark within an equilateral triangle is intended to alert the user to the presence of important operating and maintenance (servicing) instructions in the literature accompanying the product.

WARNING: TO REDUCE THE RISK OF FIRE OR ELECTRIC SHOCK, DO NOT EXPOSE THIS PRODUCT TO RAIN OR MOISTURE.

WARNING: Do not install this equipment in a confined space such as a book case or similar unit. Slots and openings in the cabinet are provided for ventilation and to ensure reliable operation of the product and to protect it from over heating.

The openings should be never be blocked by placing the product on a bed, sofa, rug or other similar surface. This product should not be placed in a built-in installation such as a bookcase or rack unless proper ventilation is provided or the manufacturer's instruction have been adhered to.

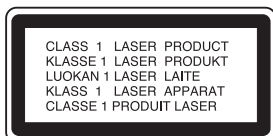

CAUTION:

This Digital Video Disc Player employs a Laser System.

VISIBLE AND INVISIBLE LASER RADIATION WHEN OPEN AND INTERLOCKS DEFEATED.

To ensure proper use of this product, please read this owner's manual carefully and retain for future reference, should the unit require maintenance, contact an authorized service location-see service procedure.

Use of controls, adjustments or the performance of procedures other than those specified herein may result in hazardous radiation exposure.

To prevent direct exposure to laser beam, do not try to open the enclosure. Visible laser radiation when open. **DO NOT STARE INTO BEAM.**

CAUTION: The apparatus shall not be exposed to water, dripping or splashing and that no objects filled with liquids, such as vases, shall be placed on the apparatus.

 This product is manufactured to comply with the radio interference requirements of EEC DIRECTIVE 89/336/EEC, 93/68/EEC and 73/23/EEC.

Notes on copyrights:

It is forbidden by law to copy, broadcast, show, broadcast via cable, play in public, or rent copyright material without permission.

This product features the copy protection function developed by Macrovision. Copy protection signals are recorded on some discs. This product incorporates copyright protection technology that is protected by method claims of certain U.S. patents and other intellectual property rights owned by Macrovision Corporation and other rights owners. Use of this copyright protection technology must be authorized by Macrovision Corporation, and is intended for home and other limited viewing uses only unless otherwise authorized by Macrovision Corporation. Reverse engineering or disassembly is prohibited.

"The making of unauthorized copies of copy-protected material, including computer programmes, files, broadcasts and sound recordings, may be an infringement of copyrights and constitute a criminal offence. This equipment should not be used for such purposes."

SERIAL NUMBER: The serial number is found on the back of this unit. This number is unique to this unit and not available to others. You should record requested information here and retain this guide as a permanent record of your purchase.

Model No. _____

Serial No. _____

CONSUMERS SHOULD NOTE THAT NOT ALL HIGH DEFINITION TELEVISION SETS ARE FULLY COMPATIBLE WITH THIS PRODUCT AND MAY CAUSE ARTIFACTS TO BE DISPLAYED IN THE PICTURE. IN CASE OF 625 PROGRESSIVE SCAN PICTURE PROBLEMS, IT IS RECOMMENDED THAT THE USER SWITCH THE CONNECTION TO THE 'STANDARD DEFINITION' OUTPUT. IF THERE ARE QUESTIONS REGARDING OUR TV SET COMPATIBILITY WITH THIS MODEL 625p DVD PLAYER, PLEASE CONTACT OUR CUSTOMER SERVICE CENTER.

Features:

- Complete versatility to play DVD, DivX, VCDs, audio CDs or VHS Tapes.
- Watch a DVD while recording a TV show to the VCR.
- Remote controls DVD and VCR decks.
- Records from DVD to VHS (unless DVD is copy protected with Macrovision).
- Hi-Fi Stereo VCR.

SHOWVIEW®

SHOWVIEW is a registered trademark of Gemstar Development Corporation.

The SHOWVIEW system is manufactured under licence from Gemstar Development Corporation.

Johdanto

Sisällys	268
Ennen käyttöä	269-270
Levyt joita laitteella voidaan toistaa	269
Kauko-ohjaimen toimintasäde	269
Käsittely- ja hoito-ohjeita	270
Huomautuksia levyistä	270
Kuvamerkeistä	270
Ohjelmälähteen valinta	270
Etupaneeli ja näyttöikkuna	271
Kauko-ohjain	272
Takapaneeli	273

Käyttöönotto

Kytkenät	274-275
Yhdistäminen televisioon ja kotipäätteeseen	274
Yhdistäminen muihin laitteisiin	275
Käytön valmistelu - videonauhuri	276-280
Laitteen käyttö ensimmäistä kertaa	276
Kellon asetus manuaalisesti	276
Värijärjestelmän asetus	277
Vain RF-antennitulolla varustettu televisio	277
Päävalikon käyttö	278
Tv-kanavien automaattinen viritys	278
Tv-kanavien manuaalinen viritys	279
Tv-asemien vaihtaminen toiseen järjestykseen	280
Tv-asemien poistaminen	280
Käytön valmistelu - DVD-soitin	281-285
Yleistä	281
Kuvaruutunäyttö	281-282
Alkuasetukset	283-285
● Yleiset ohjeet	283
● Kieli	283
● Näyttö	283
● Ääni	284
● Muut asetukset	284
● LOCK (lapsilukko)	285

Käyttö

Videokasettien käyttö	286-289
Videokasetin toisto	286
● OPR (kuvanlaadun optimointi)	286
Välitön ajastintallennus (ITR)	287
ShowView-ajastus	288
Ajastus kuvaruutuvalikon avulla	289
DVD- ja video-CD-levyjen käyttö	290-292
DVD- ja video-CD-levyn toisto	290
Yleistä toistosta	290
● Siirtyminen toiseen NIMIKKEESEEN	290
● Siirtyminen toiseen OSAAN tai KAPPALEESEEN	290
● Haku	290
● Pysäytyskuva ja toisto kuva kerrallaan	290
● Hidastus	291
● Uusinta	291
● Jakson A-B uusinta	291
● Aikahaku	291
● 3D Surround	291
● Ruudunsäästäjä	291
● Zoom	292
● Kirjanmerkin haku	292

DVD-erikoistoiminnot	292
● Nimikevalikko	292
● Levyvalikko	292
● Kamerakulma	292
● Puhekielen vaihtaminen	292
● Audiokanavan vaihtaminen	292
● Tekstitys	292

Audio- ja MP3/Windows Media™ Audio -levyjen

käyttö	293-294
Audio-CD-levyn ja MP3/Windows Media™ Audio -levyn toisto	293-294
● Huomautuksia MP3/Windows Media™ Audio -tallenteista	293
● Tauko	294
● Siirtyminen toiseen kappaleeseen	294
● Kappaleen tai levyn uusinta, uusinnan lopetus	294
● Haku	294
● Shuffle	294
● Jakson A-B uusinta	294
● 3D Surround	294
● Audiokanavan vaihtaminen	294

JPEG-levyjen käyttö

JPEG-levyn toisto	295
● Diaesitys	295
● Siirtyminen toiseen tiedostoon	295
● Pysäytyskuva	295
● Zoomaus	295
● Kuvan kierto	295
● Kuvien katseleminen ja MP3/Windows Media™ Audio-tiedostojen toistaminen	295
● Huomautuksia JPEG-tallenteista	295

Ohjelmoitu toisto

Audio-CD-levyn ja MP3/Windows Media™ Audio-levyn ohjelmoitu toisto	296
● Ohjelmoitujen kappaleiden uusinta	296
● Kappaleen poistaminen ohjelmaluettelosta	296
● Koko ohjelmaluettelon tyhjentäminen	296

DVD VR -levyn käyttäminen

DVD VR -levyn toistaminen	297
Huolto	297
● Laitteen käsittely	297

DivX-levyn käyttäminen

DivX-elokuvalevyn toistaminen	298
-------------------------------------	-----

Muut toiminnot



Muut toiminnot	299-300
Kuvaruutunäyttö	299
Nauhalaskurin ohjaama pysäytys	299
Lapsilukko	299
Videotohtori (itsediagnoosi)	299
Hifi-stereoääni	300
Laajakuvayhteensopivuus 16:9	300
Kotipäätteen asennus	300
Viimeisen levyn muisti	300
Erikoistallennus	301
Kopioiminen DVD:ltä videonauhalle	301
Tallentaminen toisesta videonauhurista	301

Muita tietoja

Ongelmatilanteet	302
Kielikoodit	303
Maa- ja aluekoodit	304
Tekniset tiedot	305

Kopiosuojatun materiaalin esim. tietokoneohjelmien, tiedostojen, radio- ja tv-lähetysten ja äänitallenteiden luvaton kopiointi rikkoo kopiosuojaajikeuhetta ja on siksi laitonta. Tätä laitetta ei saa käyttää sellaiseen tarkoitukseen.

Levyt joita laitteella voidaan toistaa

	DVD (8 ja 12 cm:n levyt)
	Video-CD (VCD) (8 ja 12 cm:n levyt)
	Audio-CD (8 ja 12 cm:n levyt)

Lisäksi laitteella voi toistaa DivX-tiedosto, DVD±R-, DVD±RW, SVCD, CD-R- ja CD-RW-levyjä, jotka sisältävät audiokappaleita, MP3/Windows Media™ Audio - tai/ja JPEG-tiedostoja.



Tämä ilmaisee, että laitteella voi toistaa videotallennusformaattilla tallennettuja DVD-RW-levyjä.

Huomautuksia

- Käytetystä tallennuslaitteistosta ja CD-R/RW-levystä (ja DVD±R/±RW) riippuen laite ei mahdollisesti toista kaikkia CD-R/RW-levyjä (ja DVD±R/±RW).
- Älä kiinnitä levyn kummallekaan puolelle (tekstipuolelle tai tallennuspuolelle) tarroja.
- Älä käytä poikkeavan muotoisia CD-levyjä (esim. sydämenmuotoisia tai kahdeksankulmaisia). Tällaiset levyt voivat aiheuttaa toimintahäiriöitä.

Huomautuksia DVD- ja video-CD-levyistä

Ohjelmistovalmistajat rajoittavat joskus tarkoituksellisesti DVD- ja video-CD-levyjen toistotoimintoja. Laite toistaa DVD- ja video-CD-levyt ohjelmistotuottajan määrittelemällä tavalla. Kaikki laitteen toisto-ominaisuudet eivät siten ole aina käytettävissä ja toisaalta käytettävissä voi olla ylimääräisiä toimintoja. Katso myös DVD- ja video-CD-levyjen mukana tulevia ohjeita. Tiettyjä liikekäyttöön tarkoitettuja DVD-levyjä ei mahdollisesti voi toistaa tällä laitteella.

DVD-soittimen ja DVD-levyjen aluekoodi

Tämä DVD-soitin on suunniteltu ja valmistettu toistamaan DVD-ohjelmia, joiden aluekoodi on 2. Joissakin DVD-levyissä on aluekoodimerkintä, josta ilmenee minkä tyyppisissä soittimissa levyä voidaan toistaa. Tässä laitteessa voidaan toistaa vain DVD-levyjä, joissa on merkintä 2 tai ALL. Jos soittimessa yritetään toistaa muunlaisia levyjä, kuvaruutuun tulee ilmoitus "Check regional code" (tarkasta aluekoodi). Joskus DVD-levyissä ei ole aluekoodimerkintää, vaikka niiden toistamista on rajoitettu alueittain.



Levysanastoa

Nimike (vain DVD)

Levyllä oleva elokuva, siihen liittyvä oheis- tai lisämateriaali tai musiikkialbumi. Jokaisella nimikkeellä on oma numero, jonka avulla se on helppo löytää levyltä.

Osa (vain DVD)

Nimikettä pienempi jakso kuva- tai musiikkimateriaalista. Nimike käsittää yhden tai useamman osan. Jokaisella osalla on oma numero, jonka avulla se on helppo löytää levyltä. Kaikkien levyjen sisältöä ei ole jaettu osiin.

Kappale

Video-CD-levyllä tai audio-CD-levyllä oleva kuva- tai musiikkijakso. Jokaisella kappaleella on oma numero, jonka avulla se on helppo löytää levyltä.

Kohtaus

Jos video-CD-levyllä on toistonohjaustoiminto (PBC), filmimateriaali ja muut kuvat on jaoteltu kohtauksiksi. Kohtaukset näkyvät kuvaruutuvalikossa ja ne on numeroitu. Numeron avulla haluttu kohtaus on helppo löytää. Kohtaus käsittää yhden tai useamman kappaleen.

DivX

DivX on uuden vallankumouksellisen videokoodin nimi. Se perustuu uuteen MPEG-4-pakkaukseen.

DivX, DivX-sertifiointi ja niihin liittyvät logot ovat DivX Networks, Inc:n tavaramerkkejä. Niitä käytetään lisenssin nojalla.



Video-CD-levyjen tyypit

Video-CD-levyjä on kahdentyypisiä:

Video-CD-levyt joilla on toistonohjaus (PBC) (versio 2.0)

Toistonohjauksessa voit käyttää järjestelmää valikkojen, hakutoimintojen ja muiden tietokonemaisten toimintojen avulla. Soitin voi toistaa myös levyllä mahdollisesti olevat korkearesoluutiokuvat.

Video-CD-levyt joilla ei ole toistonohjausta (versio 1.1)

Näitä levyjä käytetään samalla lailla kuin audio-CD-levyjä ja levyiltä voi toistaa sekä videokuvaa että ääntä, mutta käytettävissä ei ole toistonohjaustoimintoa.

Kauko-ohjaimen toimintasäde

- Suuntaa kauko-ohjain kohti etupaneelin ilmaisinta ja paina näppäimiä.
- Etäisyys: noin 7 metriä ilmaisimen etureunasta mitattuna
 - Kulma: noin 30° joka suuntaan ilmaisimen etureunasta mitattuna

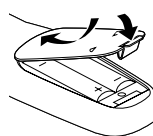

Paristojen asettaminen kauko-ohjaimen
Irrota kauko-ohjaimen takana olevan paristopesän kansi ja aseta sisään kaksi AA-tyyppistä paristoa siten, että navat + ja - tulevat oikeinpäin..

Huomio

Älä käytä sekaisin vanhoja ja uusia paristoja. Älä käytä sekaisin erityyppisiä paristoja (tavallisia, alkaliparistoja yms.).

Ennen käyttöä (jatkoa)

Käsittely- ja hoito-ohjeita

Laitteen käsittely

Laitteen pakkaaminen kuljetusta varten

Laitte on paras pakata alkuperäiseen laatikkoon ja pakkausmateriaaliin. Pakkaa se samalla tavalla kuin se oli alunperin pakattu tehtaassa.

Laitteen sijoituspaikka

Lähistöllä olevan television tai radion kuvassa ja äänessä saattaa esiintyä häiriöitä toiston aikana. Sijoita tässä tapauksessa laite kauemmas televisiosta tai radiosta tai poista levy ja katkaise laitteesta virta.

Ulkopinnan säilyttäminen virheettömänä

Älä käytä laitteen lähellä syttyviä nesteitä, kuten hyönteissumutteita. Älä jätä kumi- tai muovituotteita pitkäksi aikaa kosketuksiin laitteen kanssa. Ne voivat jättää laitteen pintaan jälkiä.

Laitteen puhdistaminen

Ulkopinnan puhdistaminen

Käytä pehmeää, kuivaa liinaa. Jos pinta on hyvin likainen, käytä pehmeää, miedolla puhdistusaineliuksella kostutettua liinaa. Älä käytä vahvoja liuotteita, kuten alkoholia, bensiiniä tai tinneriä, koska ne voivat vahingoittaa laitteen pintaa.

Kuvan säilyttäminen kirkkaana

DVD-soitin on huipputekniikkaa edustava herkkä laite. Jos optisen yksikön linssi tai levyn käyttömekanismi likaantuu tai kuluu, kuvan laatu kärsii. Laitte on hyvä tarkastaa ja huoltaa 1000 käyttötunnin välein. (Tarkastusväli riippuu käyttöolosuhteista.) Pyydä lisätietoja lähimmältä jälleenmyyjältä.

Huomautuksia levyistä

Levyjen käsittely

Älä koske levyn tallennuspuolelle. Tartu levyyn reunoista, niin ettei pintaan tule sormenjälkiä. Älä kiinnitä levyyn tarroja tai teippiä.

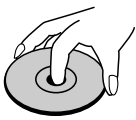

Levyjen säilytys

Kun olet poistanut levyn soittimesta, pane se takaisin koteloonsa. Älä jätä levyjä suoraan auringonpaisteeseen tai lähelle lämmönlähteitä. Älä jätä niitä myöskään autoon, jos se on pysäköity aurinkoiseen paikkaan, koska lämpötila auton sisässä voi nousta korkeaksi.

Levyjen puhdistaminen

Sormenjäljet ja pöly levyn pinnalla voivat heikentää kuvan ja äänen laatua. Ennen kuin lataat levyn soittimeen, puhdista se pehmeällä liinalla. Pyyhi levyä aina keskeltä suoraan reunoja kohti.

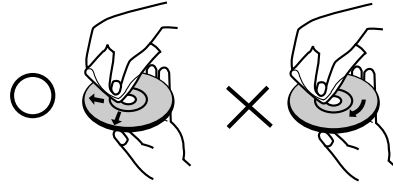

Älä käytä vahvoja liuotteita, kuten alkoholia, bensiiniä ja tinneriä, tai yleispuhdistusaineita tai vanhoille vinylilevyille tarkoitettuja antistaattisia suihkeita.







Kuvamerkeistä

Kuvamerkki symbol display

“” Käytön aikana television kuvaruutuun voi tulla merkki. Se tarkoittaa, että laite ei salli tässä käyttöohjekirjassa selitettyä toimintoa tai että laitteeseen ladatulla DVD-videolevyllä ei ole kyseistä toimintoa.

Käyttöohjekirjan levykuvakkeet

Ohjekirjan kappale, jonka otsikossa on jokin seuraavista kuvakkeista, koskee vain kyseisen tyyppisiä levyjä.

-  DVD
-  Video-CD-levyt, joilla on toistonohjaustoiminto (PBC)
-  Video-CD-levyt, joilla ei ole toistonohjaustoimintoa
-  Audio-CD-levyt.
-  MP3-levyt.
-  JPEG-levyt.
-  DivX-levyt.

Ohjelmälähteen valinta

Käyttäjän on valittava, mistä ohjelmälähteestä (DVD-soittimesta vai videonauhurista) tulevaa kuvaa hän haluaa katsoa television kuvaruudussa.

- Jos haluat katsoa DVD-soittimesta tulevaa kuvaa: Paina kauko-ohjaimen näppäintä DVD tai laitteen etupaneelin painiketta SOURCE.
- Jos haluat katsoa videonauhurista tulevaa kuvaa: Paina kauko-ohjaimen näppäintä VCR tai laitteen etupaneelin painiketta SOURCE.

Huomautuksia

- Jos laitteeseen ladataan levy sen ollessa videonauhuritilassa, laite kytkeytyy automaattisesti DVD-tilaan.
- Jos laitteeseen ladataan videokasetti sen ollessa DVD-tilassa, laite kytkeytyy automaattisesti videonauhuritilaan..

Kauko-ohjain

DVD- tai nauhuritilan valintanäppäimet
Kuvaruudussa näkyvän ohjelmälähteen valinta
(DVD tai videonauhuri).

TV/VIDEO
Videonaurin tai television
kanavanvalitsimella valittujen kanavien
katsele.

0-9 numeronäppäimet
Numeroitujen vaihtoehtojen valinta valikosta.

DISC MENU
DVD-levyvalikon avaaminen.

SYSTEM MENU
DVD-asetusvalikon ja videonaurivalikon
avaaminen ja sulkeminen.

SKIP ◀◀/REW
Siirtyminen nykyisen osan tai kappaleen
alkuun. Kahdella nopealla painalluksella
siirtyminen edelliseen osaan tai kappaleeseen.
Pitämällä näppäintä painettuna kahden
sekunnin ajan haku takaapäin. (Vain DVD)
Nauhan kelaus taaksepäin pysäytystilassa tai
kuvan pikahaku takaapäin.

SKIP ▶▶/FWD
Siirtyminen seuraavaan osaan tai kappaleeseen.
Pitämällä näppäintä painettuna kahden
sekunnin ajan haku edestäpäin. (Vain DVD)
Nauhan kelaus eteenpäin pysäytystilassa tai
kuvan pikahaku edestäpäin.

MARKER
Kirjanmerkin lisääminen toiston aikana.

SEARCH
Kirjanmerkkien hakuvalikon näyttö.

INPUT
Videonaurin ohjelmälähteen valinta
(viritin, AV 1, AV2 tai AV 3).

RECORD
Tavallisen tallennuksen tai välittömän
ajastintallennuksen valinta.

REPEAT
Osan, kappaleen, nimikkeen tai koko levyn
uusinta.

REPEAT A-B
- Jakson uusinta.
- Tällä näppäimellä säädetään myös
videonauhalla tallennuksen nopeutta. Katso
lisätietoja aiheesta sivulta 287.

PROGRAM
Ohjelmavalikko esiin tai pois.

CLEAR
- Nauhalaskurin nollaus 0:00:00.
- Kappalenumeron poistaminen
ohjelmavalikosta tai kirjanmerkin
poistaminen merkkien hakuvalikosta.

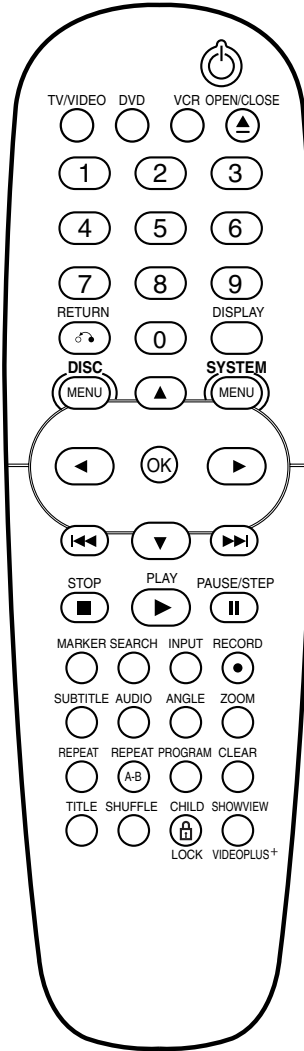

POWER
Laitteen virran kytkentä ja katkaisu..

EJECT, OPEN/CLOSE
- Levykesän avaaminen ja sulkeminen.
- Kasetin poistaminen videonaurista.

RETURN
Tuo näyttöön toistorajoitettua Video CD -
levyn valikon.

DISPLAY
Kuvaruutuvalikon avaaminen.
Kellon, nauhalaskurin ja jäljellä olevan nauhan
näytön vuorottelu.

◀▶/▲▼ (vasen/oikea/ylös/alas)
- Vaihtoehtojen valinta valikosta.
- ▲▼: Kanavan valinta videonaurista.
Nauhalla tulevan kuvan manuaalinen säätö
kuvaruudussa.

OK
- Valikosta tehdyn valinnan vahvistus.
- Toimintojen näyttö kuvaruudussa.

STOP
Toiston pysäyttäminen.

PLAY
Toiston käynnistäminen.

PAUSE/STEP
Toiston tai tallennuksen keskeyttäminen.
Taukotilassa näppäintä painelemalla toisto
kuva kerrallaan.

SUBTITLE
Tekstityskielen valinta.

AUDIO
Puhekielen (DVD) valinta.

ANGLE
DVD-kamerakulman valinta, jos toiminto
käytettävissä.

ZOOM
DVD/VCD-videokuvan suurentaminen.

TITLE
Levyn nimikevalikon näyttö, jos toiminto
käytettävissä.

SHUFFLE
- Kappaleiden toisto satunnaisjärjestyksessä.

CHILD LOCK
Lapsilukon kytkentä ja katkaisu.

SHOWVIEW
Ohjelmavalikon näyttö ShowView-
ohjelmoinnissa.

Huomautus

Videonaurin ja DVD-soittimen toimintoja ohjataan samoilla kauko-ohjaimen näppäimillä (esim. PLAY).
Kun käytät videonauria, paina ensin VCR-näppäintä.
Kun käytät DVD-soitinta, paina ensin DVD-näppäintä.

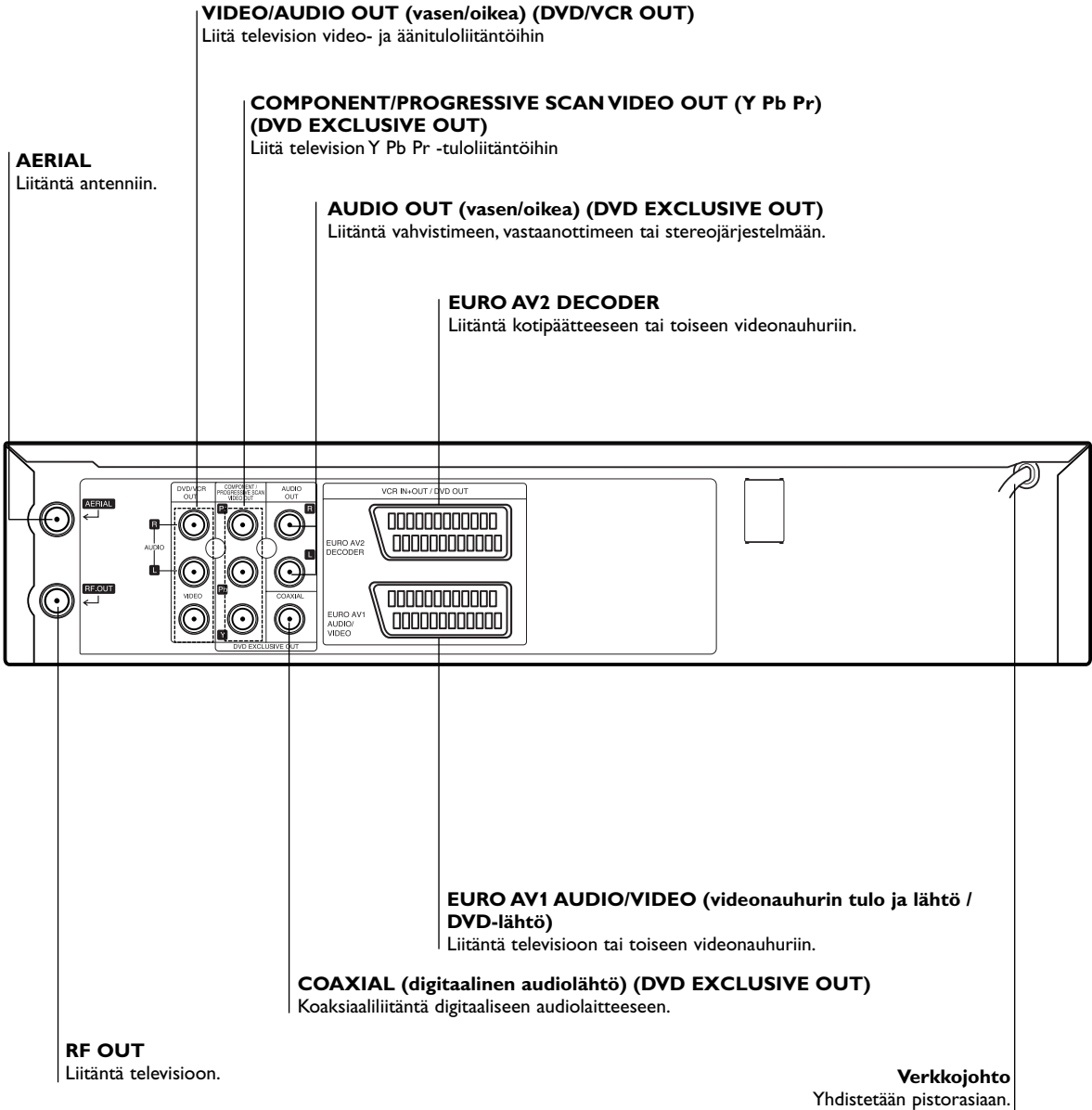

Huomio

Älä koske takapaneelin liittimien nastoihin.
Staattinen sähköpurkaus voi vaurioittaa
laitetta pysyvästi.

Kytkennät

Vinkkejä

- Laite voidaan kytkeä eri tavoin riippuen television ja muiden liitettävien laitteiden mahdollisuuksista.
- Tutustu television, stereojärjestelmän ja muiden yhdistettävien laitteiden käyttöohjeisiin, jotta osaat tehdä kytkennät parhaalla mahdollisella tavalla.
- Parhaaseen äänentoistoon pääset kytkemällä laitteen AUDIO OUT -liitännät vahvistimen, vastaanottimen, stereojärjestelmän tai muun audio- tai videolaitteen tuloliitäntöihin. Katso kappaletta Yhdistäminen muihin laitteisiin sivulla 275.

Huomio

- Liitä laite suoraan televisioon. Kytke televisio oikealle videotulokanavalle.
- Älä yhdistä laitteen AUDIO OUT -liitäntää audiojärjestelmän phono-tuloliitäntään.

Yhdistäminen televisioon ja kotipäätteeseen

- Tee kytkennät muiden laitteiden mahdollisuuksista riippuen jollain seuraavista tavoista.

Peruskytkentä (AV)

- 1 Yhdistä takapaneelin **EURO AV1 AUDIO/VIDEO** -liitäntä SCART-johdolla television SCART-tuloliitäntään.
- 2 Jotkut tv-asetat lähettävät koodattuja ohjelmia ja niiden katsomiseen tarvitaan kotipääte, joka on vuokrattava tai ostettava erikseen. Tähän DVD-nauhuriyhdistelmään voidaan yhdistää kotipääte.

Peruskytkentä (RF)

- 1 Yhdistä sisä- tai ulkoantennin RF-antennijohto laitteen takapaneelin **AERIAL**-liitäntään..
- 2 Yhdistä laitteen takapaneelin **RF OUT** -liitäntä television antennituloliitäntään laitteen mukana tulevalta RF-antennijohdolla.

DVD Exclusive Out -liitäntä

- **Komponenttivideoliitäntä (Color Stream®)**
- 1 Liitä DVD-soittimen **COMPONENT/PROGRESSIVE SCAN VIDEO OUT** -liittimet Y Pb Pr -kaapelilla television vastaaviin liitäntöihin.
 - 2 Liitä DVD-soittimen vasen ja oikea **AUDIO OUT** -liitin audiokaapeleilla television vasempaan ja oikeaan äänituloliitäntään.

Progressive Scan (ColorStream® Pro) -liitäntä

- Jos sinulla on HDTV eli teräväpiirtotelevisio tai digitaalivalmis televisio, voit ottaa korkeimman videoresoluution käyttöön DVD-soittimen Progressive Scan -toiminnon avulla.
- Jos televisiosi ei tue Progressive Scan -formaattia, DVD-soittimen Progressive Scan -toiminnolla toistettut kuvat ovat epäselvää.

1 Liitä DVD-soittimen **COMPONENT/PROGRESSIVE SCAN VIDEO OUT** -liittimet Y Pb Pr -kaapelilla television vastaaviin liitäntöihin.

2 Liitä DVD-soittimen vasen ja oikea AUDIO OUT -liitin audiokaapeleilla television vasempaan ja oikeaan tuloliitäntään.

Huomautuksia

- Ota progressiivinen signaali käyttöön valitsemalla asetusvalikossa Progressive-asetukseksi On (päällä). Lisätietoja on sivulla 283.
- Progressive Scan -toiminto ei toimi analogisten videoliitäntöjen (keltainen VIDEO OUT -liitin).

Laite takaa (komponenttivideon liitäntä)

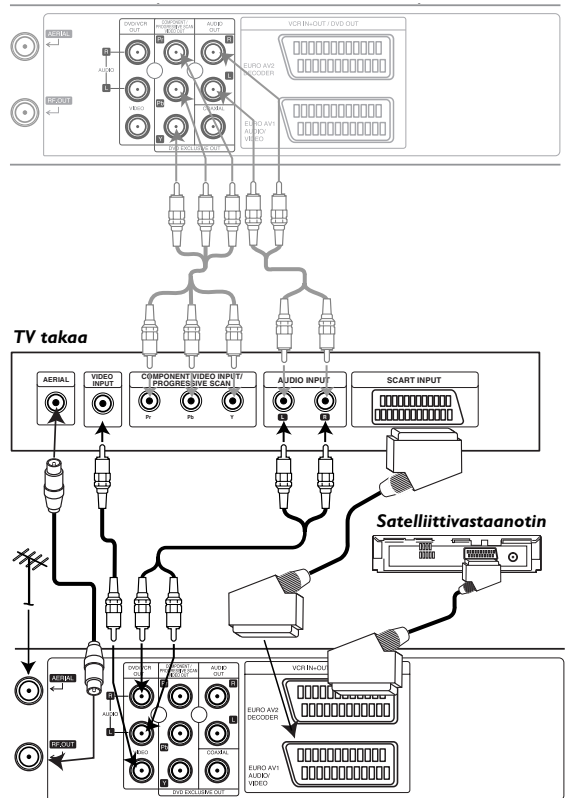

Tämä yksikkö takaa (Perusliitäntä)

Yhdistäminen muihin laitteisiin

Yhdistäminen vahvistimeen, jossa on kaksikanavainen analoginen stereo tai Dolby Pro Logic II/Pro Logic.

Yhdistä tämän laitteen vasen ja oikea **DVD/VCR AUDIO OUT-** tai **AUDIO OUT (DVD EXCLUSIVE OUT)** -liitäntä audiojohdoilla vahvistimen, vastaanottimen tai stereojärjestelmän vasempaan ja oikeaan audiotuloliitäntään.

Yhdistäminen vahvistimeen, jossa on kaksikanavainen digitaalinen stereo (PCM), tai AV-vastaanottimeen, jossa on monikanavadekooderi (Dolby Digital™ tai MPEG 2)

1 Yhdistä tämän laitteen DIGITAL AUDIO OUT -liitäntä **(COAXIAL)** vahvistimen vastaavaan tuloliitäntään. Käytä lisävarusteena saatavaa digitaalista (koaksiaalinen) audiojohtoa.

2 Laitteen digitaalinen lähtö on aktivoitava erikseen. (Katso kappaletta Digitaalinen audiolähtö sivulla 284.).

Digitaalinen monikanavaääni

Digitaalinen monikanavaliitäntä tarjoaa parhaan äänenlaadun. Tähän tarvitaan monikanavainen audio/video-vastaanotin, joka tukee yhtä tai useampaa laitteen tukemaa audioformaattia (MPEG2 ja Dolby Digital). Tarkasta yhteensopivuus vastaanottimen käyttöohjeesta ja sen etupaneelin logoista.

Huomautuksia

- Jos digitaalilähdön audioformaatti ei vastaa vastaanottimen mahdollisuuksia, ääni kuuluu voimakkaana ja vääristyneenä tai ääntä ei kuulu ollenkaan.
- Kun painat näppäintä **AUDIO**, voit tarkastaa laitteeseen ladatun DVD-levyn audioformaatin kuvaruutunäytöstä.

Tämä yksikkö takaa

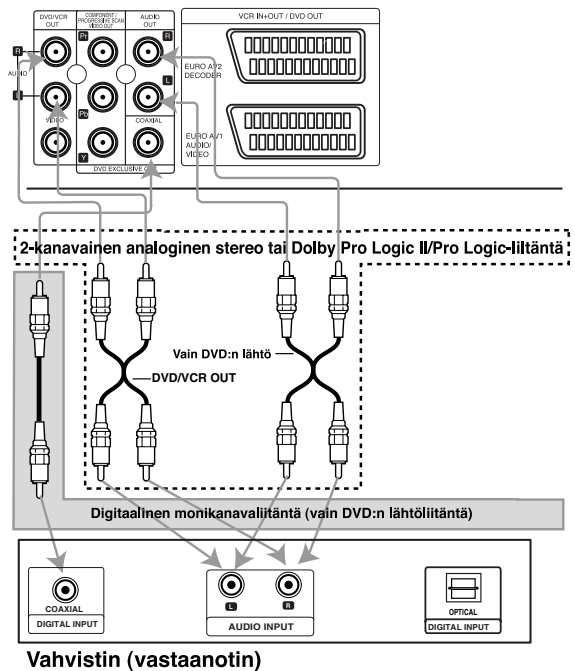

Videokanavan virittäminen televisioon

Videokanava (RF-lähdön kanava) on kanava, jolla televisio vastaanottaa DVD-nauhuriyhdistelmästä RF-johtoa pitkin tulevat kuva- ja äänisignaali.

Jos laite on yhdistetty SCART-johtoa käyttäen, televisiota ei tarvitse virittää. Riittää, että valitset AV-kanavan. AV-kanava on viritetty televisioon valmiiksi optimaalista videotoistoa varten.

Suorita seuraavat toimenpiteet vain, jos olet muuttanut toiselle seudulle tai alueelle on tullut uusi tv-asema ja tvkuvassa on tämän seurauksena häiriöitä tai jos vaihdat RF-liitännästä AV-liitännään tai päinvastoin.

- 1 Kytke DVD-nauhuriyhdistelmään ja televisioon virta.**
- 2 Valitse televisiosta vapaa ohjelmapaikka 36.**
- 3 Kytke DVD-nauhuriyhdistelmä valmiustilaan painamalla kauko-ohjaimen näppäintä  (kello himmenee).**
- 4 Paina laitteen painiketta CHANNEL ▲ tai ▼ yli 4 sekunnin ajan.**

DVD-nauhuriyhdistelmän näyttöön tulee teksti **RF 36**. Television kuvaruudussa näkyy seuraava kuva.

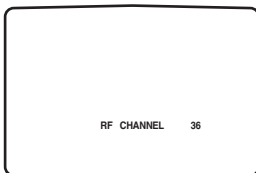

Jos kuvassa on lumisadetta, siirry kohtaan 5. Jos kuva on terävä, päätä viritys painamalla DVD-nauhuriyhdistelmän painiketta .

- 5 Valitse videokanavalle välillä 22–68 oleva vapaa ohjelmapaikka, joka ei kuulu millekään alueen paikalliselle asemalle, painamalla DVD-nauhuriyhdistelmän painiketta CHANNEL ▲ tai ▼.**

Huomautus

RF-kanava muuttuu vasta, kun vaihe 6 on suoritettu.

- 6 Tallenna uusi RF-videokanava DVD-nauhuriyhdistelmän muistiin painamalla näppäintä .**

Viritä nyt televisio DVD-nauhuriyhdistelmän RFkanavalle.

Huomautus

Jos television kuva on kohdassa 4 terävä, älä viritä televisiota uudelleen.

Laitteen käyttö ensimmäistä kertaa

Seuraavassa oletetaan, että olet juuri kytkenyt DVD-nauhuriyhdistelmän ensimmäistä kertaa.

- 1 Varmista, että olet kytkenyt laitteen oikealla tavalla.**

Kytke virta painamalla painiketta .

Jos aloitusvalikko ei tule kuvaruutuun, tarkasta että televisio on viritetty videokanavalle.

Jos vika ei ole television kanavasäädössä, voi olla, että laite on jo viritetty.

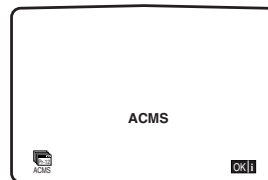

- 2 Käynnistä automaattinen viritys painamalla näppäintä OK.**

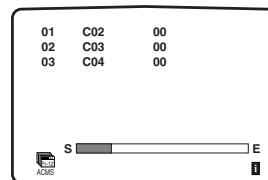

- 3 Poista valikot kuvaruudusta painamalla näppäintä SYSTEM MENU.**

Kellon asetus manuaalisesti

Laitteen kello ohjaa kellonajan ja päivämäärän asetuksia.

- 1 Paina näppäintä **SYSTEM MENU**.
Valitse näppäimellä ◀ tai ▶ kohta **SET**.
Paina **OK**.

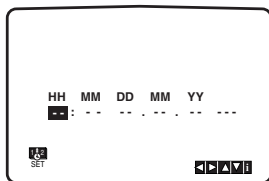

- 2 Käytä kaukosaatimen ▲ tai ▼ näppäintä muuttaaksesi seuraavia tietoja: **TUNNIT, MINUUTIT, PAIVA, KUUKAUSI** ja **VUOSI**

Laitteen kello on 24-tuntinen, eli esimerkiksi kello 1 iltapäivällä näkyy aikana 13:00.

Viikonpäivä tulee automaattisesti näkyviin, kun näppäilet vuoden.

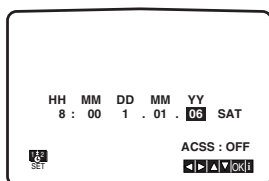

- 3 Jos painat vahingossa väärää näppäintä, siirry näppäimellä ◀ tai ▶ virheelliseen kohtaan ja anna oikeat tiedot.

- 4 Paina näppäintä **SYSTEM MENU**.

Värijärjestelmän asetus

- 1 Paina näppäintä **SYSTEM MENU**.
- 2 Kuvaruutuun tulee päävalikko.
- 3 Valitse näppäimellä ◀ tai ▶ **SYS** ja paina näppäintä **OK**.
- 4 Valitse näppäimellä ▲ tai ▼ käytössä oleva **VÄRIJÄRJESTELMÄ**.

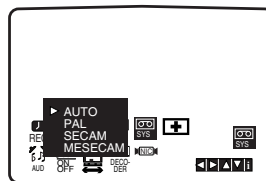

- 5 Valitse RF AUDIO painamalla ▶-painiketta. Valitse käytössä oleva RF AUDIO painamalla ▲ tai ▼-painiketta.

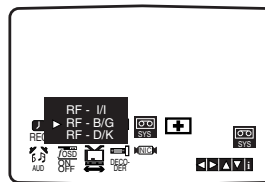

- 6 Poista valikot kuvaruudusta painamalla näppäintä **SYSTEM MENU**.

Käytön valmistelu - videonauhuri

Päävalikon käyttö

Videonauhuri on helppo ohjelmoida kuvaruutuun tulevien valikkojen avulla. Valikkoja käytetään kauko-ohjaimella.



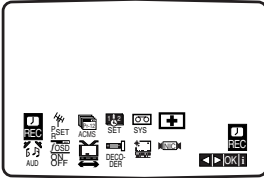

- 1 Kytke televisioon ja videonauhuriin virta painamalla painiketta .
- 2 Paina näppäintä **SYSTEM MENU**. Kuvaruutuun tulee päävalikko.



- **REC** - tallennuksen ajastus.
- **PR SET** - manuaalinen viritys.
- **ACMS** - ACMS automaattinen kanamuisti.
- **SET** - päivämäärän ja kellonajan asetus.
- **SYSTEM** - television värijärjestelmän asetus.
- **RF AUDIO** - Äänilähtökanavan valitseminen televisiotyypin mukaan (I/I PAL I/I TV:lle, B/G PAL B/G TV:lle, D/K PAL D/K TV:lle).
- **Dr.** - videonauhurin ongelmien signalointi.
- **AUDIO** - Kanavan valinta audiolähtöä varten.
- **F.OSD ON/OFF** - F.OSD ON/OFF - videonauhurin toimintatilan näyttö.
- **16:9/4:3** - television kuvasuhteen valinta.
- **DECODER** - maksullisen kotipäättteen tai satelliittivastaanottimen käyttö videonauhurin kanssa.
- **OPR** - kuvanlaadun optimointi toistossa.
- **NIC** - digitaalisen NICAM-äänien käyttöönotto tai poisto käytöstä .



Vihje:

Voit vaihtaa valikkokielen DVD-asetusvalikosta. (Lisätietoja valikkokielestä on sivulla 283.)

- 3 Valitse haluamasi valikko näppäimillä  ja . Paina näppäintä **OK** ja valitse haluamasi vaihtoehto näppäimellä  tai .
- 4 Palaa normaaliin tv-kuvaan painamalla näppäintä **SYSTEM MENU**.

Tv-kanavien automaattinen viritys

Jos televisioaseman signaali on heikko, videonauhuri ei ehkä havaitse sitä kunnolla eikä voi tallentaa sitä oikein. Tässä tapauksessa katso kappaletta MANUAALINEN VIRITYS sivulla 279.

- 1 Kytke videonauhuriin virta painamalla painiketta .
- 2 Paina näppäintä **SYSTEM MENU**. Kuvaruutuun tulee päävalikko. Valitse näppäimellä  tai  kohta **ACMS**. Paina näppäintä **OK**.

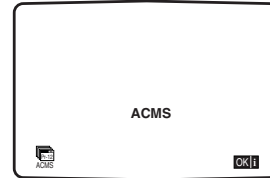
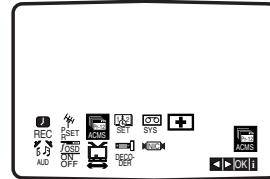

- 3 Käynnistä automaattinen viritys painamalla näppäintä **OK** uudelleen.

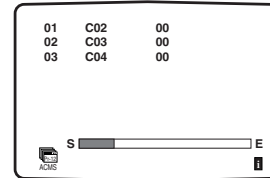

- 4 Kun viritys on valmis, kuvaruutuun tulee **TV-KANAVALUETTELO**. Tallenna asetukset painamalla näppäintä **SYSTEM MENU**.

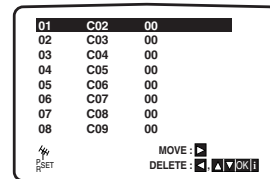

Tv-kanavien manuaalinen viritys

Televisioasemien signaalit voivat paikoittain olla niin heikkoja, ettei videonauhurin automaattinen viritysjärjestelmä pysty löytämään tai nimeämään niitä kunnolla.

Tällaiset heikot asemat on viritettävä manuaalisesti, jotta videonauhuri pystyy tallentamaan ne muistiinsa.

1 Paina näppäintä **SYSTEM MENU**.

Kuvaruutuun tulee päävalikko. Valitse näppäimellä ◀ tai ▶ kohta **PR SET**.

Paina näppäintä **OK**.

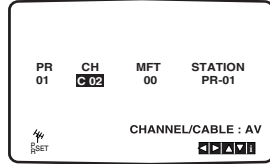
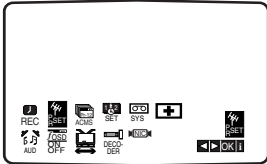

2 Paina näppäintä **SYSTEM MENU**.

Kuvaruutuun tulee asemaluettelo.

Valitse näppäimellä ▲ tai ▼ kanavanumero, jonka haluat viritää (esimerkiksi PR 09).

01	C02	00	PR-01
02	C03	00	PR-02
03	C04	00	PR-03
04	C05	00	PR-04
05	C06	00	PR-05
06	C07	00	PR-06
07	C08	00	PR-07
08	C09	00	PR-08

MOVE: ▶
DELETE: ◀ ▲ ▼ OK

3 Paina **OK**-näppäintä.

Paina näppäintä **INPUT** ja valitse C (tavalliset asemat) tai S (kaapeli-asemat): C02 - C69, S01 - S41. Valitse näppäimellä ▲ tai ▼ kanavanumero, jonka haluat viritää.

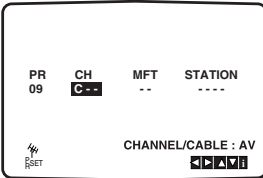

4 Haku pysähtyy, kun järjestelmä löytää aseman

Valitse näppäimellä ▶ kohta **MFT**.

Hienoviritä asema näppäimillä ▲ ja ▼.

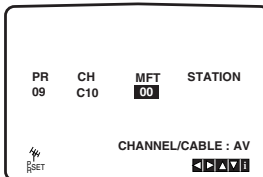

5 Valitse näppäimellä ▶ kohta **STATION**, jotta voit antaa asemalle nimen.

Paina näppäintä **OK**.

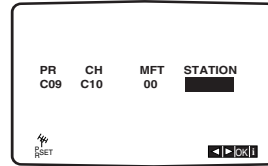

6 Valitse näppäimillä ▲ ja ▼ kirjaimet ja numerot uuden aseman nimeen.

Näppäimillä ◀ ja ▶ voit siirtyä merkkipaikasta toiseen.

Paina näppäintä **OK**.

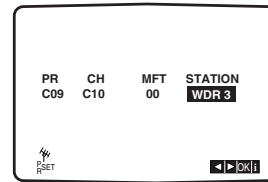

7 Paina näppäintä **SYSTEM MENU**.

Tarkasta aseman tiedot ja paina näppäintä **SYSTEM MENU** uudelleen.

Uusi tv-asema on nyt viritetty videonauhuriin.

Jos haluat viritää manuaalisesti muita asemia, toista vaiheet 1 – 7.

09	C10	00	WDR 3
10	--	--	----
11	--	--	----
12	--	--	----
13	--	--	----
14	--	--	----
15	--	--	----
16	--	--	----

MOVE: ▶
DELETE: ◀ ▲ ▼ OK

Tv-asemien vaihtaminen toiseen järjestykseen

Tv-asemien vaihtaminen toiseen järjestykseen
Kun olet virittänyt tv-asetat videonauhuriin, haluat ehkä muuttaa niiden järjestystä virittämättä niitä uudelleen. Tällä sivulla neuvotaan, miten voit helposti vaihtaa asemat haluamaasi järjestykseen.

- 1 Paina näppäintä **SYSTEM MENU**.
Kuvaruutuun tulee päävalikko.
Valitse näppäimellä ◀ tai ▶ kohta **PR SET**.
Paina näppäintä **OK**.

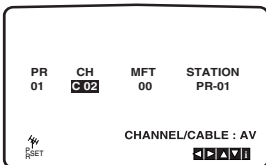
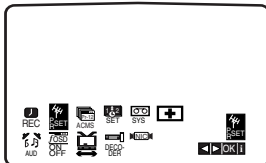

- 2 Paina näppäintä **SYSTEM MENU**.
Valitse näppäimellä ▲ tai ▼ **kanavanumero**, jonka haluat siirtää (esimerkiksi PR 03). Paina näppäintä ▶.

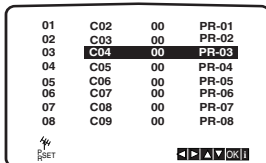
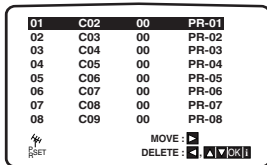

- 3 Valitse näppäimellä ▲ tai ▼ **kanavanumero**, jonne haluat siirtää aseman (esimerkiksi PR 05).

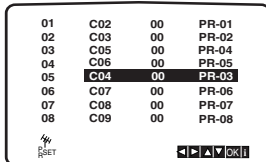

- 4 Paina näppäintä **OK**.
Valittu kanava siirtyy nyt uuteen **kanavanumeroon**.
Jos haluat siirtää muita asemia, toista vaiheet 1 - 4.
Poista valikot kuvaruudusta painamalla näppäintä **SYSTEM MENU**.

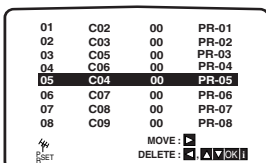

Tv-asemien poistaminen

Kun olet virittänyt tv-asetat, haluat mahdollisesti poistaa jonkin aseman käytöstä.
Tällä sivulla neuvotaan, miten voit helposti poistaa tv-asetat, joita et halua käyttää.

- 1 Paina näppäintä **SYSTEM MENU**.
Kuvaruutuun tulee päävalikko.
Valitse näppäimellä ◀ tai ▶ kohta **PR SET**.
Paina näppäintä **OK**.

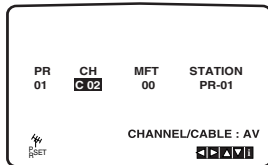
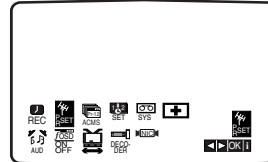

- 2 Paina näppäintä **SYSTEM MENU**.
Valitse näppäimellä ▲ tai ▼ **kanavanumero**, jonka haluat poistaa (esimerkiksi PR 03).

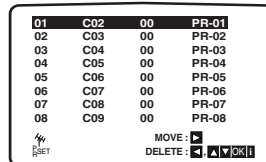

- 3 Paina näppäintä ◀.
Valittu asema pyyhkiytyy hetken kuluttua pois.

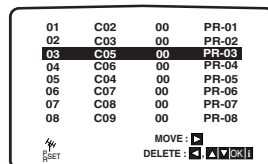

- 4 Poista valikot kuvaruudusta painamalla näppäintä **SYSTEM MENU**.
Jos haluat poistaa muita asemia, toista vaiheet 1 - 3.

Tallennettujen tv-asemien valinta:

Voit valita tallennettuja tv-asetat kahdella eri tavalla.
Voit valita laitteeseen viritettyjä asemia näppäimillä ▲ ja ▼.
Vaihtoehtoisesti voit valita aseman suoraan kauko-ohjaimen **numeronäppäimillä**.

Yleistä

Tässä käyttöohjeessa neuvotaan laitteen peruskäyttö. Jotkut DVD-levyt vaativat erikoistoimia tai rajoittavat mahdollisia toimintoja toiston aikana. Jos näin tapahtuu, kuvaruutuun tulee kuvake . Tämä tarkoittaa, että kyseinen toiminto on estetty tai sitä ei ole levyllä.

Kuvaruutunäyttö

Laitteen toistotila voidaan näyttää kuvaruudussa. Tiettyjä asetuksia voidaan muuttaa valikoista.

Kuvaruutuvalikkojen käyttö

- 1 Paina toiston aikana näppäintä DISPLAY.**
- 2 Valitse haluamasi kohta näppäimillä ▲/▼.**
Valittu vaihtoehto näkyy korostettuna.
- 3 Voit muuttaa kohdan asetusta näppäimillä ◀/▶.**
Voit antaa numeroita (esim. nimikkeen numeron) myös numeronäppäimillä. Tietty asetukset on vahvistettava painamalla näppäintä **OK**.

Palautekentän kuvakkeet



Nimikkeen uusinta



Kappaleen uusinta



Kappaleen uusinta (vain video-CD-levyt, joilla ei ole PBC-toimintoa, sekä audio-CD-levyt)



Levyn uusinta (vain video-CD-levyt, joilla ei ole PBC-toimintoa, sekä audio-CD-levyt)



Jakson A-B uusinta



Ei uusintaa



Toiston jatkaminen tästä kohdasta



Toiminto estetty tai ei käytettävissä

Huomautuksia





- Kaikilla levyillä ei ole kaikkia alla näkyvän esimerkkivalikon toimintoja.
- Jos mitään näppäintä ei paineta 10 sekunnin aikana, valikko poistuu kuvaruudusta.

Käytön valmistelu (jatkoa) - DVD-soitin





DVD

Vaihtoehdot	Toiminto (Valitse haluamasi vaihtoehto näppäimillä ▲/▼.)	Valintatapa
Nimikkeen numero  1 / 3	Nykyisen nimikkeen numeron ja nimikkeiden kokonaismäärän näyttö, siirtyminen haluttuun nimikenumeroon	◀/▶ tai numerot, OK
Osan numero  1 / 12	Nykyisen osan numeron ja osien kokonaismäärän näyttö, siirtyminen haluttuun osanumeroon.	◀/▶ tai numerot, OK
Aikahaku  0:20:09	Kuluneen toistoajan näyttö, halutun kohdan haku ajan perusteella	Numerot, OK
Puhekieli ja digitaalisen audiolähdön tila  1 ENG 3/2.1 CH	Nykyisen puhekielen, koodaustavan ja kanavanumeron näyttö, setuksen muuttaminen.	◀/▶, tai AUDIO
Tekstityskieli  OFF	Nykyisen tekstityskielen näyttö, asetuksen muuttaminen.	◀/▶, SUBTITLE
Kulma  1 / 1	Nykyisen kamerakulman numeron ja kulmien kokonaismäärän näyttö, ulman vaihtaminen .	◀/▶, ANGLE
Ääni  <Normal>	Nykyisen audiotilan näyttö, asetuksen muuttaminen.	◀/▶

VCD2.0 VCD1.1

Valikon kohdat	Toiminto (Valitse haluamasi kohta näppäimillä ▲/▼.)	Valintatapa
Kappaleen numero  1 / 4	Nykyisen kappaleen numeron ja kappaleiden kokonaismäärän näyttö ja PBC-tila, siirtyminen haluttuun kappaleeseen	◀ / ▶, tai numerot, OK
Aikahaku  0:20:09	Kuluneen toistoajan näyttö, halutun kohdan haku ajan perusteella	Numerot, OK
Audiokanava  <STEREO>	Audiokanavan näyttö ja audiokanavan vaihtaminen.	◀ / ▶, tai AUDIO
Ääni  <Normal>	Nykyisen audiotilan näyttö ja asetuksen muuttaminen.	◀ / ▶

DivX

Valikon kohdat	Toiminto (Valitse haluamasi kohta näppäimillä ▲/▼.)	Valintatapa
Kappaleen numero  1 / 3	Nykyisen kappaleen numeron ja kappaleiden kokonaismäärän näyttö ja PBC-tila, siirtyminen haluttuun kappaleeseen	◀ / ▶, tai numerot, OK
Aikahaku  0:20:09	Kuluneen toistoajan näyttö, halutun kohdan haku ajan perusteella	Numerot, OK
Puhekieli ja digitaalisen audiolähdön tila  MP3 2/0 CH	Nykyisen puhekielen, koodaustavan ja kanavanumeron näyttö, setuksen muuttaminen.	◀/▶, tai AUDIO
Tekstityskieli  OFF	Nykyisen tekstityskielen näyttö, asetuksen muuttaminen.	◀/▶, SUBTITLE
Ääni  <Normal>	Nykyisen audiotilan näyttö ja asetuksen muuttaminen.	◀ / ▶

Alkuasetukset

Voit muuttaa soittimeen haluamasi asetukset.

Valikon tuominen näyttöön ja valikosta poistuminen:

Tuo valikko näyttöön painamalla **SYSTEM MENU** -painiketta. Palaa alkuperäiseen näyttöön painamalla **SYSTEM MENU** -painiketta uudelleen.

Siirry seuraavalle tasolle:

Paina kaukosäätimen ►-painiketta.

Palaa edelliselle tasolle:

Paina kaukosäätimen ◀-painiketta.

Yleiset ohjeet

- 1 Paina näppäintä SYSTEM MENU**
Kuvaruutuun tulee asetusvalikko.
- 2** Valitse haluamasi vaihtoehto painamalla ▲/▼-painiketta.
Siirry toiselle tasolle painamalla ►-painiketta.
Ruudussa näkyy valitun ominaisuuden nykyinen asetus ja muut vaihtoehdot.
- 3** Valitse toinen vaihtoehto ▲/▼-painikkeella ja siirry kolmannelle tasolle painamalla ►-painiketta.
- 4** Valitse haluamasi asetus painamalla ▲/▼-painiketta ja vahvista valinta painamalla OK-painiketta.
Tiettyjen asetusten muuttamiseen sisältyy lisävaiheita.
- 5** Poistu asetusvalikosta painamalla näppäintä **SYSTEM MENU** tai **PLAY** ►.

KIELI

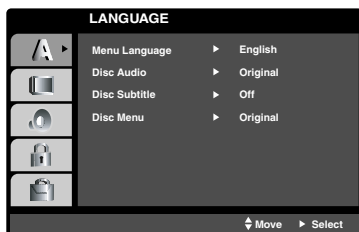

Valikkokieli

Valitse asetusvalikon ja näytön kieli.

Levyn ääni / tekstitys / valikko **DVD**

Valitse ääniraidan (Disc Audio), tekstityksen sekä levyvalikon kieli.

Original : Kieleksi tulee levyn alkuperäinen kieli.

Other : Jos haluat valita jonkin muun kielen, katso sen 4-numeroinen koodi sivun 303 luettelosta ja anna koodi numeronäppäimillä. Jos annat vahingossa väärän koodin, paina näppäintä CLEAR.

Lue seuraava huomautus, kun DivX-tekstitys ei näy oikein.

Valitse sopiva kieli DivX-tekstityksille kuten kuvassa alla.

Levy Tekstitys Kieli	Käytettävissä oleva DivX-tekstitys
Hungarian	Czech, Hungarian, Polish,
Czech	Romanian, Croatian, Slovak,
Polish	Slovene, Serbian
Other 8482	Länsieuroopalainen ja turkkilainen

NÄYTTÖ

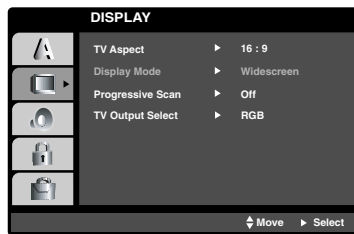

TV Aspect **DVD**

4:3: Voit valita tämän asetuksen, jos laitteeseen on yhdistetty tavallinen televisio (kuvasuhde 4:3).

16:9: Valitse tämä asetus, jos laitteeseen on yhdistetty laajakuvatelevisio (kuvasuhde 16:9).

Display Mode (näyttötila) **DVD**

Näyttötilan asetukset ovat käytössä vain, kun television kuvasuhteeksi on valittu 4:3.

Letterbox: laajakuvassa näytön ylä- ja alareunaan tulee palkki.

Panscan: täyttää automaattisesti näytön laajakuvalla ja leikkaa pois osat, jotka eivät mahdu näytölle.

Progressive Scan -toiminto

Progressive Scan Video tuottaa korkealaatuista kuvaa ja vähemmän värinää. Jos kytket laitteen komponenttivideoliittimillä televisioon tai näyttöön, joka tukee Progressive Scan -signaalia, ota Progressive Scan -toiminto käyttöön.

Progressive Scan -toiminnon käyttöönotto:

Liitä laitteen komponenttiliittimiin näytön tai television tuloliitäntään ja aseta television tai näytön tuloliitännän asetukseksi komponenttitulo.

- 1** Valitse DISPLAY (näyttö) -valikosta Progressive Scan ja paina ►-painiketta.
- 2** Valitse On (päällä) painamalla ▲ / ▼-painiketta.
- 3** Ota Progressive Scan -tila käyttöön painamalla OK-painiketta.

Varoitus

Jos otat Progressive Scan -lähden käyttöön, kuva näkyy vain Progressive Scan -tilaa tukevassa televisiossa tai näyttössä. Jos otat Progressive Scan -toiminnon käyttöön vahingossa, laite pitää nollata.

- 1** Poista levy laitteesta ja sulje levykelkka. Laitteen näyttöön tulee sana DISC.
- 2** Pidä STOP-painiketta alhaalla viisi sekuntia. Videolähden alkuperäinen asetus palautetaan, ja kuva näkyy jälleen televisioruudussa.

TV Output Select (TV-lähden valitseminen)

Aseta laitteen TV-lähden asetukset televisiolitännän tyyppin mukaan.

YPbPr: valitse tämä vaihtoehto, kun televisio on liitetty laitteeseen COMPONENT/PROGRESSIVE SCAN VIDEO OUT -liittimillä.

RGB: valitse tämä vaihtoehto, kun televisio on liitetty laitteeseen SCART (RGB-signaali) -liittimellä.

Käytön valmistelu (jatkoa) - DVD-soitin

ÄÄNI

Kaikki DVD-levyt sisältävät erilaisia audiolähtö. Tee asetus laitteeseen yhdistetyn audiojärjestelmän mukaan.

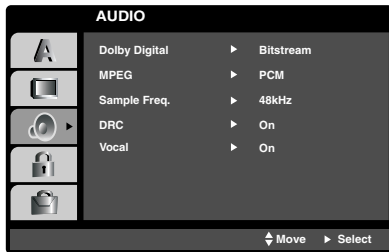

Dolby Digital / MPEG **DVD** **DivX**

Bitstream (bittivirta): Valitse 'Bitstream', jos DVD-nauhuriyhdistelmän DIGITAL AUDIO OUT -liitäntä on yhdistetty vahvistimeen tai muuhun laitteeseen, jossa on Dolby Digital -dekooderi tai MPEG-dekooderi.

PCM: Valitse tämä vaihtoehto, kun käytössä on kaksikanavainen digitaalinen stereovahvistin. Dolby Digital- ja MPEG-koodatun DVD-levyn ääniraita muunnetaan automaattisesti kaksikanavaiseksi PCM-ääneksi.

Sample Frequency (näytteenottotaajuus) **DVD**

Jos haluat muuttaa näytteenottotaajuuden asetusta, valitse ensin haluamasi Digital Audio Output -asetus edellä esitetyllä tavalla.

Jos käytettävä vastaanotin tai vahvistin ei pysty käsittelemään 96 kHz:n signaaleja, valitse asetukseksi 48 kHz. Jos valitset tämän asetuksen, laite muuntaa automaattisesti kaikki 96 kHz:n signaalit 48 kHz:n taajuudelle, jotta järjestelmäsi pystyy dekodamaan ne. Jos käytettävä vastaanotin tai vahvistin pystyy käsittelemään 96 kHz:n signaaleja, valitse asetukseksi 96 kHz. Jos valitset tämän asetuksen, laite välittää kaikenlaiset signaalit käsittelemättä niitä.

DRC (dynamiikan kompressointi) **DVD** **DivX**

Digitaalisen audiotekniikan ansiosta voit kuulla DVD-ohjelman äänen todella tarkkana ja realistisena. Joskus saattaa kuitenkin olla toivottavaa rajoittaa äänen dynamiikkaa (kovimpien ja heikoimpien äänten välistä eroa). Silloin voit kuunnella elokuvaa pienemmällä äänenvoimakkuudella äänen selvyden kärsimättä. Jos haluat rajoittaa dynamiikkaa, valitse DRC:n asetukseksi On.

Vocal (solisti) **DVD**

Muuta Vocal-asetukseksi On vain silloin, kun toistaa monikanavaista karaoke-DVD-levyä. Tällöin levyn karaokekanavat sekoittuvat tavalliseksi stereoääneksi.

MUUT ASETUKSET (OTHERS)

Voit muuttaa toistorajoituksen, automaattisen toiston asetuksia sekä DivX® VOD-asetuksia.

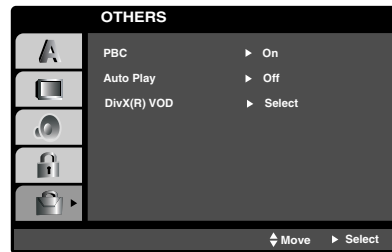

PBC (toistonohjaus) **VCD 2.0**

Valitse PBC-asetukseksi On tai Off.

On: Video-CD-levyllä, joilla on PBC-toiminto, käytetään toistonohjausta.

Off: Video-CD-levyt, joilla on PBC-toiminto, toistetaan samalla lailla kuin audio-CD-levyt.

Auto Play (automaattinen toisto) **DVD**

Voit asettaa DVD-soittimen toimimaan siten, että toisto alkaa automaattisesti aina, kun laitteeseen ladataan DVD-levy. Jos Auto Play -asetuksena on On, DVD-soitin etsii levyiltä kestoltaan pisimmän nimikkeen ja aloittaa sen toiston automaattisesti.

On: Automaattinen toisto on käytössä.

Off: Automaattinen toisto ei ole käytössä.

Huomautus

Automaattinen toisto ei toimi kaikilla DVD-levyllä.

DivX® VOD -rekisteröintikoodi

Philips toimittaa DivX® VOD (Video On Demand) -rekisteröintikoodin, jolla voit vuokrata ja ostaa videoita DivX® VOD -palvelusta osoitteesta www.divx.com/vod.

- 1 Valitse OTHERS -valikosta DivX® VOD ja paina ►-painiketta.
- 2 Poistu painamalla **OK**-painiketta, rekisteröintikoodi tulee näyttöön.
- 3 Rekisteröintikoodin avulla voit ostaa ja vuokrata videoita DivX® VOD -palvelusta osoitteesta www.divx.com/vod. Noudata ohjeita ja lataa video CD-R/RW-levylle. Tämän jälkeen voit toistaa levyn tällä DVD-järjestelmällä.

Huomautus

Kaikki DivX® VOD -palvelusta ladatut videot voidaan toistaa vain tällä DVD-järjestelmällä.

LOCK (lapsilukko)

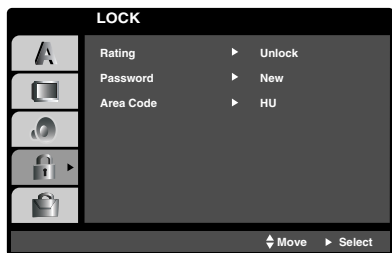

Luokitus **DVD**

DVD-elokuviissa voi olla lapsille sopimattomia kohtauksia. Levyillä voi siksi olla rajoitetun toiston mahdollistavia tietoja, jotka koskevat koko levyä tai joitakin kohtauksia. Nämä kohtaukset on luokiteltu asteikolla 1–8, ja joillakin levyillä on vaihtoehtoisia, sopivampia kohtauksia. Luokitus vaihtelee maittain. Rajoitetun toiston toiminnolla voit estää lapsia katsomasta tiettyjä levyjä tai antaa heidän katsoa ne siten, että sopimattomat kohtaukset korvataan vaihtoehtoisilla.

- 1** Valitse **LOCK** valikosta näppäimillä **▲/▼** kohta **Rating (luokitus)**.
- 2** Voit käyttää Rating (luokitus)-, Password (salasana)- ja Area Code (maakoodi) -toimintoja, kun syötät asettamasi nelinumeroisen turvallisuuskoodin. Jos et ole asettanut turvallisuuskoodia, laite pyytää asettamaan sen. Kirjoita nelinumeroinen koodi ja paina **OK**-painiketta. Vahvista koodi kirjoittamalla se uudelleen ja painamalla **OK**-painiketta. Jos teet virheen, ennen kuin painat **OK**-painiketta, paina **CLEAR**-painiketta ja kirjoita nelinumeroinen turvallisuuskoodi uudelleen.
- 3** Valitse näppäimillä **▲/▼** luokitus väliltä **1–8**.
Luokitukset 1–8: luokitus yksi (1) sisältää eniten rajoituksia ja luokitus kahdeksan (8) vähiten.
Unlock: Jos valitset asetuksen Unlock (vapauta lukitus), toiston rajoitus ei ole käytössä. Levy toistetaan kokonaan.

Huomautus

Jos asetat DVD-soittimeen luokitusrajan, laite toistaa kaikki kohtaukset, joiden luokitus on sama tai alempi. Suuremman luokituksen kohtauksia ei toisteta, ellei levyllä ole sopivaa vaihtoehtoista kohtausta, jonka luokitus on sama tai alempi. Jos sopivaa vaihtoehtoa ei ole, toisto pysähtyy. Voit nyt toistaa levyn vain, jos annat 4-numeroisen salasanan tai muutat luokitustasoa.

- 4** Vahvista luokitusvalinta **OK**-näppäimellä ja poistu valikosta painamalla näppäintä **SYSTEM MENU**.

Salasana (turvallisuuskoodi)

Voit asettaa salasanan tai muuttaa sitä.

- 1** Valitse **LOCK** (lukko) -valikosta Password (salasana) ja paina **►**-painiketta.
- 2** Toimi vasemmalla olevan luokitusohjeen 2-vaiheen mukaisesti. Change (muuta) tai New (uusi) on korostettuna.
- 3** Kirjoita uusi nelinumeroinen koodi ja paina **OK**-painiketta. Vahvista koodi kirjoittamalla se uudelleen.
- 4** Poistu näytöstä painamalla **SYSTEM MENU** -painiketta.

Jos unohdit turvallisuuskoodin

Jos unohdit turvallisuuskoodin, voit peruuttaa sen noudattamalla seuraavia ohjeita:

- 1** Tuo asetusvalikko näyttöön painamalla **SYSTEM MENU** -painiketta.
- 2** Peruuta unohtamasi koodi kirjoittamalla kuusinumeroinen koodi 210499.
- 3** Kirjoita uusi koodi edellä kuvatulla tavalla.

Maakoodi **DVD**

Anna sen maan tai alueen koodi, jonka mukaan DVD-videolevy on luokiteltu. (Katso koodiluetteloa sivulla 304.)

- 1** Valitse näppäimillä **▲/▼** **LOCK** valikosta kohta **Area Code**.
- 2** Anna salasana vasemman palstan kappaleen **Luokitus** kohdassa 2 neuvotulla tavalla.
- 3** Valitse näppäimillä **▲/▼** ensimmäinen kirjain.
- 4** Siirrä kohdistin näppäimellä **OK** toisen kirjaimen kohdalle ja valitse se näppäimillä **▲/▼**.
- 5** Vahvista valitsemasi maakoodi painamalla **OK**-painiketta.

Videokasettien käyttö

Videokasetin toisto

Videokasetteja voi ladata soittimeen ja poistaa siitä vain, kun laitteen pistotulppa on yhdistetty pistorasiaan. Videonauhuri toistaa myös NTSC-standardin mukaisia tallenteita (PAL-standardin mukaisessa televisiossa).

Kuvanlaadun parantaminen

Kun kasetti on ladattu laitteeseen ja toisto alkaa, automaattinen raidanseurantatoiminto pitää kuvanlaadun mahdollisimman hyvänä. Jos tallenteen laatu on heikko, säädä raidanseurantaa manuaalisesti painelemalla näppäintä ▲ tai ▼, kunnes häiriöitä ei enää näy. Palauta automaattinen seuranta painamalla kaukosäätimen numeropainiketta 0.

- 1 Varmista, että videonauhuri on kytketty oikein tässä ohjekirjassa neuvotulla tavalla. Kytke televisioon virta. Kytke videonahuriin virta painamalla painiketta . Lataa nauhuriin videokasetti. Varmista, että kasetin ikkuna on ylöspäin ja nuoli osoittaa sinusta pois päin.
- 2 Käynnistä kasetin toisto painamalla näppäintä **PLAY** . Jos ladatun kasetin suojakieleke on poistettu, toisto käynnistyy automaattisesti.

AUTOMAATTINEN RAIDANSEURANTA

Videonauhuri säätää raidanseurantaa automaattisesti parhaan kuvanlaadun takaamiseksi.

- 3 Voit pysäyttää kuvan näppäimellä **PAUSE/STEP II**. Painelemalla näppäintä **PAUSE/STEP II** nauha etenee kuva kerrallaan. Jos pidät näppäintä painettuna, kuvanopeus pienenee niin että se on noin 1/19 normaalista toistonopeudesta. Kuva voidaan pysäyttää enintään 5 minuutiksi, minkä jälkeen laite pysäyttää toiston kokonaan, jottei nauha tai videonauhuri vahingoittuisi. Pysäytyskuvan laatua voi parantaa jossain määrin näppäimillä ▲ ja ▼.
- 4 Jatka kasetin toistoa painamalla näppäintä **PLAY** .

Toisto kaksinkertaisella nopeudella

Paina "▶▶" -painiketta normaalin toiston aikana. Nauha toistuu nyt kaksinkertaisella nopeudella ja äänettömästi. Paina "▶▶" -painiketta uudelleen palataksesi normaaliin toistoon.

Kuvahaku:

Paina toiston aikana näppäintä tai . Tällöin nauha kelautuu 7-kertaisella toistonopeudella ja voit etsiä nopeasti haluamasi kohdan.

Looginen haku:

Jos pidät pikakelauksessa eteen- tai taaksepäin näppäintä tai painettuna alas, kuva näkyy 7-kertaisella toistonopeudella normaaliin verrattuna.

5 Hidastettu toisto, nopeuden säätö:

Paina toiston tai pysäytyskuvan aikana näppäintä ◀ tai ▶. Mahdolliset toistonopeudet ovat: (REV, PB 5-, PB 1-, Still, SLW, PLAY, 2PLY, CUE)

Voit katkaista hidastuksen ja nopeudensäädön painamalla haluamaasi toimintonäppäintä.

Hidastuksen ja nopeudensäädön aikana kuvassa voi näkyä häiriöraitoja.

Jos kuva on vääntynyt, voit parantaa sitä näppäimillä ▲ ja ▼.

6 Lopeta toisto painamalla **STOP** näppäintä. Paina ▲ -painiketta.

Nauhan lopussa toisto pysähtyy automaattisesti ja laite kelaa nauhan alkuun ja työntää kasetin ulos.

OPR (kuvanlaadun optimointi)

Toiminto parantaa automaattisesti kuvanlaatua toistossa säätämällä nauhuria videonauhan ominaisuuksien mukaan.

1 Paina näppäintä **SYSTEM MENU**.

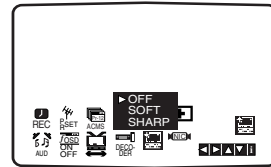

- 2 Valitse näppäimellä ◀ tai ▶ kohta .
- 3 Paina **OK**-näppäintä.
- 4 Valitse näppäintä ▲ tai ▼ painelemalla asetus **OFF(toiminto katkaistu)**, **SOFT (pehmeä)** tai **SHARP(terävä)**. **OPR-toiminto on käytettävissä vain toistettaessa videokasettia.**
- 5 Palaa kuvaruutuun painamalla näppäintä **SYSTEM MENU**.

Välitön ajastintallennus (instant timer recording, ITR)

Videonauhurilla on helppo tehdä tallennuksia ja käytettävissä on useita eri tapoja:

ITR-tallennuksessa tallennus alkaa välittömästi ja päättyy asetetun ajan kuluttua tai kun kasetti loppuu.

Laite sisältää LP-toiminnon, jonka avulla videokasetille voi tallentaa jopa kaksi kertaa sen keston verran. Esimerkiksi E-180-kasetille voi tallentaa normaalissa tallennustilassa (standard play, SP) 180 minuuttia, mutta LP-tilassa jopa 360 minuuttia. Huomaa, että LP-tallenteiden kuvan ja äänen laatu on hiukan heikompi.

- 1** Varmista, että videonauhuri on kytketty oikein tässä ohjekirjassa neuvotulla tavalla.
Kytke videonauhuriin virta painamalla painiketta .
- 2** Lataa videonauhuriin kasetti, jonka suojakieleke on paikallaan.
Varmista, että kasetin ikkuna on ylöspäin ja nuoli osoittaa sinusta pois päin.
- 3** Valitse näppäimellä **▲** tai **▼** kanavanumero, jolta haluat tallentaa.
Vaihtoehtoisesti voit valita kanavan suoraan kauko-ohjaimen numeronäppäimillä.
- 4** Jos haluat tallentaa suoraan SCART- tai RCA-liitännän kautta, painele **INPUT**-näppäintä, kunnes näytössä näkyy liitäntä, josta haluat nauhoittaa.
AV 1: tallennus laitteen takana olevan EURO AV1 SCART -liitännän kautta
AV 2: tallennus laitteen takana olevan EURO AV2 SCART -liitännän kautta
AV 3: tallennus laitteen etupuolella olevien liitäntöjen VIDEO IN ja AUDIO IN (vasen ja oikea) kautta

- 5** Valitse **REPEAT A-B**-näppäimellä tallennusnopeudeksi LP tai SP.
SP-tallennuksessa kuvan ja äänen laatu on parempi, mutta LP-tallennuksessa nauhalle voi tallentaa kaksi kertaa niin paljon.

Huomautus

Ennen kuin painat "REPEAT A-B – Toista A-B" -painiketta, suorita seuraavat vaiheet:

1. Aseta kaukosäädin DVD-tilaan painamalla kaukosäätimen "DVD"-painiketta.
2. Aseta DVD+VCR-yhdistelmälaite VCR-tilaan painamalla etupaneelissa olevaa "SOURCE – Lähde" -painiketta, kunnes näyttöikkunassa näkyy teksti "VCR".

- 6** Käynnistä tallennus kauko-ohjaimen näppäimellä **RECORD**.
Television kuvaruutuun tulee teksti RECORD.
Paina laitteen **RECORD**-painiketta tai kauko-ohjaimen näppäintä **RECORD** niin monta kertaa, että tallennuksen kesto on oikea. Jokainen painallus pidentää tallennuksen kestoa 30 minuutilla. Pisin mahdollinen kesto on 9 tuntia.

- 7** Jos haluat jättää jonkin kohtauksen tallentamatta, paina näppäintä **PAUSE/STEP II**.
Paina näppäintä **PAUSE/STEP II** uudelleen, kun haluat jatkaa tallennusta.
Jos painat ITR-tallennuksen aikana näppäintä **PAUSE/STEP II**, tallennus keskeytyy ja ITR-tallennus peruuntuu.
Tallennuksen voi keskeyttää enintään 5 minuutiksi.
Näytössä näkyy tällöin teksti RECP. 5 minuutin kuluttua laite pysäyttää tallennuksen kokonaan, jottei nauha tai laite vahingoittuisi.
- 8** Pysäytä nauhoitus painamalla **STOP** painiketta.
Kuvaruudussa näkyy muutaman sekunnin ajan teksti STOP.

Huomautuksia

- Jos haluat varmistaa, ettet vahingossa tallenna jollekin tietylle nauhalle, poista kasetin takareunassa oleva suojakieleke.
- Jos suojakieleke on poistettu, kasetille voi tallentaa peittämällä kolon ensin teipillä.
- Jos haluat tallentaa jonkin ohjelman ja katsoa samalla televisiosta toista kanavaa, käynnistä ensin ITR-tallennus. Kun painat TV/VIDEO-painiketta, näyttöön tulee TV-ilmaisin ja voit valita toisen televisiokanavan.

Videokasettien käyttö (jatkoa)

ShowView-ajastus

ShowView-järjestelmä helpottaa suuresti ajastintallennuksen ohjelmointia. Päivämäärää, kanavaa sekä aloitus- ja lopetusajkoja ei tarvitse antaa yksitellen, vaan kaikki tiedot välittyvät yksinkertaisesti ShowView-koodin mukana. ShowView-koodit on yleensä merkitty lehtien ohjelmatietoihin. Niiden pituus voi vaihdella yhdestä yhdeksään numeroon.

SHOWVIEW®

SHOWVIEW on Gemstar Development Corporationin rekisteröity tavaramerkki.

SHOWVIEW -järjestelmä on valmistettu Gemstar Development Corporationin lisenssillä.

1 Tarkasta, että tv-kanavat on viritetty oikein ja tallennettu SHOWVIEW-järjestelmän edellyttämään järjestykseen. Lataa videonauhuriin kasetti, jonka suojakieleke on paikallaan.

2 Paina **SHOWVIEW**-näppäintä.

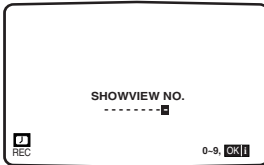

3 Anna **numeronäppäimillä** nauhoitettavan ohjelman **ShowView-koodi**. Jos annat vahingossa väärän numeron, paina näppäintä **◀** ja anna oikea numero.

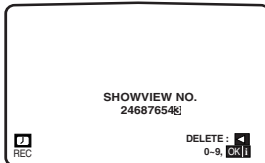

4 Paina **OK**-näppäintä. Jos ruutuun tulee teksti **PLEASE CHECK**, annettu ShowView-koodi oli väärä. Jos ruudussa näkyy "- ", sinun on annettava kanavanumero, jolta haluat nauhoittaa.

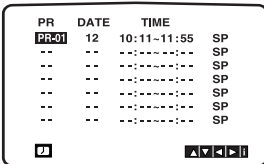

5 Valitse näppäimellä **◀** tai **▶** asetukset, joita haluat muuttaa: PR, DATE, TIME tai SP. Anna oikeat tiedot näppäimellä **▲** tai **▼**.

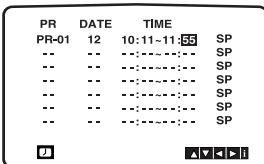

6 Ota VPS- tai PDC-tila käyttöön tai poista ne käytöstä painamalla **▲** tai **▼**. Valitse tallennusnopeus näppäimellä **▶**. Valitse haluamasi nauhanopeus (SP, IP tai LP) näppäimellä **▲** tai **▼**. IP-tilassa laite tarkastaa, paljonko nauhaa on jäljellä, ja siirtyy tarvittaessa SP-nopeudesta LP-nopeuteen, jotta ohjelma mahtuu nauhalle. IP-tilaa ei voida valita, kun VPS- tai PDC-tila on käytössä. Tarkasta, että ajastustiedot ovat oikein. Jos haluat tehdä tallennuksen laitteen etupuolella olevien AUDIO IN- ja VIDEO IN -liitäntöjen kautta tai jommankumman takana olevan EURO SCART -liitännän kautta, valitse INPUT-näppäimellä oikea ohjelmälähde (AV1, AV2 tai AV3).

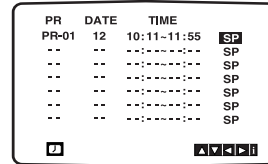

7 Jos haluat tehdä toisen ShowView-tallennuksen, toista vaiheet **2 - 6**.

Paina näppäintä **SYSTEM MENU** kaksi kertaa. Jos ruutuun tulee teksti **PLEASE CHECK**, annetut tiedot olivat virheellisiä ja sinun on annettava tiedot uudelleen.

Katkaise videonauhurista virta **⏻**-painikkeella.

Videonauhurin näyttöön ilmestyy **⌚** osoittamaan että laite odottaa nauhoitusta. Jos haluat katsoa DVD-videota laitteen ollessa tallennuksen valmiustilassa, kytkte laite DVD-tilaan painamalla näppäimiä **POWER** ja **DVD**.

8 Pysäytä nauhoitus painamalla **POWER**-painiketta.

Huomautuksia

Video Programme System (VPS)

Video Programme System (VPS) -järjestelmä varmistaa, että ohjelmoimasi televisio-ohjelmat nauhoitetaan täsmälleen ohjelman alusta loppuun, vaikka lähetyisaika poikkeaisikin ennalta ilmoitetusta ajasta. Jos ohjelma keskeytetään esimerkiksi ylimääräisen uutislähetysten vuoksi, myös nauhoitus keskeytyy automaattisesti ja jatkuu, kun ohjelmaa jatketaan.

Televisioasemat lähettävät VPS-signaalia, joka ohjaa videonauhurin ohjelmoitua nauhoitusta.

Ota VPS-toiminto käyttöön, jos televisioasema lähettää VPS-signaalia. Ota VPS-toiminto pois käytöstä, jos televisioasema ei lähetä VPS-signaalia.

*** Alankomaissa on käytössä samantyylinen PDC-toiminto, jota voi myös käyttää tässä nauhurissa.

Ajastus kuvaruutuvalikon avulla

Ajastimeen voi ohjelmoida enintään seitsemän tallennusta tulevan kuukauden ajalle.

Huomautus

Ennen ajastuksen asetusta varmista, että olet asettanut DVD+VCR-vastaanottimen kellon oikein ja tiedät, mitkä ohjelnumerot on asetettu niille tv-asemille, joille olet virittänyt DVD/VCR-vastaanottimen. **Ajastintallennus on aktiivinen vain, kun DVD-videonauhuri on valmiustilassa.**

- 1 Lataa videonauhuriin kasetti, jonka suojakieleke on paikallaan. Varmista, että kasetin ikkuna on ylöspäin ja nuoli osoittaa sinusta pois päin.
- 2 Varmista, että laite on VCR-videotallennustilassa.
- 3 Paina näppäintä **SYSTEM MENU**. Valitse näppäimellä ◀ tai ▶ kohta **REC**. Paina **OK**-näppäintä.
- 4 PAloita ajastaminen painamalla **OK**-näppäintä. Jos ajastusluettelo on täynnä, valitse näppäimellä ▲ tai ▼ jokin ajastettu ohjelma, jonka voi poistaa ja korvata uudella. Poista tämä ohjelma näppäimellä ◀.

PR	DATE	TIME	
PR-01	16	19:00-20:00	SP
--	--	----	SP
--	--	----	SP
--	--	----	SP
--	--	----	SP
--	--	----	SP
--	--	----	SP
--	--	----	SP

- 5 Syötä tallennettavaksi haluamasi asema painamalla ▲ tai ▼. Kun olet valinnut kanavan, paina näppäintä ▶. Voit myös painaa ▲ tai ▼. Jos haluat tallentaa liittimestä AUDIO IN (L/R) ja VIDEO IN edessä tai EURO SCART-liittimestä laitteen takana, lue Huomautukset (AV1, AV2 tai AV3).

PR	DATE	TIME	
PR-01	16	19:00-20:00	SP
--	--	----	SP
--	--	----	SP
--	--	----	SP
--	--	----	SP
--	--	----	SP
--	--	----	SP
--	--	----	SP

- 6 Syötä ohjelman päivämäärä painamalla ▲ tai ▼. Jos painat ennen päivämäärän antamista **OK**-näppäintä, voit valita jonkin seuraavista automaattisista tallennustavoista. Valitse tallennustapa näppäimellä ◀ tai ▶ ja vahvista valinta **OK**-näppäimellä. **DLY**: tallennus joka päivä samaan aikaan, ei kuitenkaan lauantaisin eikä sunnuntaisin. **SU ~ SA**: tallennus joka viikko samaan aikaan.

PR	DATE	TIME	
PR-01	16	19:00-20:00	SP
--	--	----	SP
--	--	----	SP
--	--	----	SP
--	--	----	SP
--	--	----	SP
--	--	----	SP
DLY	SU MO TU WE TH FR SA		SP

- 7 Syötä nauhoitettavaksi haluamasi ohjelman tallennuksen aloitus- ja lopetusajat painamalla ▲ tai ▼. Laitteen kello on 24-tuntinen, eli esimerkiksi kello 1 iltapäivällä näkyy muodossa 13:00. Voit valita aloitus- ja päättymisajan myös näppäimellä ▲ tai ▼.

PR	DATE	TIME	
PR-01	16	19:00-20:00	SP
--	--	----	SP
--	--	----	SP
--	--	----	SP
--	--	----	SP
--	--	----	SP
--	--	----	SP
--	--	----	SP

- 8 Ota VPS- tai PDC-tila käyttöön tai poista ne käytöstä painamalla ▲ tai ▼. Valitse tallennusnopeus näppäimellä ▶. Valitse haluamasi tallennusnopeus (SP, IP tai LP) näppäimellä ▲ tai ▼. IP-tilassa laite tarkastaa, paljonko nauhaa on jäljellä, ja siirtyy tarvittaessa SP-nopeudesta LP-nopeuteen, jotta ohjelma mahtuu nauhalle. IP-tilaa ei voida valita, kun VPS- tai PDC-tila on käytössä.

PR	DATE	TIME	
PR-01	16	19:00-20:00	SP
--	--	----	SP
--	--	----	SP
--	--	----	SP
--	--	----	SP
--	--	----	SP
--	--	----	SP
--	--	----	SP

- 9 Jos haluat ajastaa toisen tallennuksen, paina näppäintä **SYSTEM MENU** ja toista vaiheet 4–8. Tarkasta, että ajastustiedot ovat oikein. Paina näppäintä **SYSTEM MENU** kaksi kertaa. Jos ruutuun tulee teksti **PLEASE CHECK**, annetut tiedot olivat virheellisiä ja sinun on annettava tiedot uudelleen. **Siirrä DVD-videonauhuri valmiustilaan painamalla painiketta** . Videonauhuriin näyttöön ilmestyy osoittamaan että laite odottaa nauhoitusta. Jos haluat katsoa DVD-videon laitteen ollessa tallennuksen valmiustilassa, kytke laite DVD-tilaan painamalla näppäimiä **POWER** ja **DVD**.
- 10 Pysäytä nauhoitus painamalla **POWER**-painiketta.

Huomautuksia

- Saat esiin kullekin asemalle määritetyn PR-ohjelmanumeron painamalla **DISPLAY** kyseistä kanavaa katseltaessa.
- Jos haluat myöhemmin poistaa ajastuksen tai muuttaa sitä, kaikkia tietoja ei tarvitse syöttää uudelleen. Voit tehdä muutokset ajastustaulukossa. Valitse poistettava tai muutettava ajastus näppäimellä ▲ tai ▼. Jos haluat poistaa ajastetun ohjelman, paina näppäintä ◀. Jos haluat muuttaa ajastusta, paina **OK**-näppäintä ja valitse sitten näppäimellä ◀ tai ▶ kanava, päivämäärä, alkamis- ja päättymisaika tai tallennusnopeus. Anna oikeat tiedot näppäimiä ▲ ja ▼ käyttäen.
- **Jos ajastetut tallennukset osuvat päällekkäin** Varmista, että ajastimeen ohjelmoidut tallennusajat eivät osu päällekkäin. Jos näin kuitenkin pääsee käymään, laite asettaa aikaisemmin alkavan ohjelman etusijalle.

Esimerkki:

Ohjelma 1 on ajastettu alkamaan kello 16:00 ja loppumaan kello 17:00.
Ohjelma 2 on ajastettu alkamaan kello 16:30 ja loppumaan kello 17:30.
Tässä tapauksessa laite nauhoittaa ohjelman 1 kokonaan, mutta ohjelmasta 2 tallentuu vain viimeiset 30 minuuttia.

DVD- ja video-CD-levyjen käyttö

DVD- ja video-CD-levyn toisto

Toiston käynnistyksen DVD VCD2.0 VCD1.1

- Kytke televisioon virta ja valitse katsottavaksi videotulo, johon DVD-soitin on yhdistetty.
- Audiojärjestelmä: Kytke audiojärjestelmään virta ja valitse ohjelmälähde, johon DVD-soitin on yhdistetty.

1 Avaa levypesä painikkeella **OPEN/CLOSE**.

2 Aseta levy levykelkkaan tallennettu puoli alaspäin.

Jos toistettava levy on kaksipuolinen DVD, aseta toistettava puoli ylöspäin.

3 Sulje levypesä painikkeella **OPEN/CLOSE**.

Toisto alkaa automaattisesti. Jos toisto ei käynnisty itsestään, paina näppäintä **PLAY**.

Joissakin tapauksissa kuvaruutuun tulee ensin levyvalikko.

Jos kuvaruutuun tulee levyvalikko:

Kun soittimeen on ladattu valikon sisältävä DVD- tai video-CD-levy, kuvaruutuun voi tulla ensin valikkoruutu.

DVD

Valitse näppäimillä ◀ ▶ ▲ ▼ nimike tai osa, jonka haluat nähdä, ja käynnistä toisto sitten OK-näppäimellä. Palaa levyvalikkoon painamalla näppäintä **TITLE** tai **DISC MENU**.

VCD2.0

- Valitse haluamasi kappale numeronäppäimillä. Palaa levyvalikkoon näppäimellä **RETURN**.
- Valikon asetukset ja valikon käyttötapa vaihtelee levyittäin. Toimi valikkoruudussa olevien ohjeiden mukaan. Voit myös katkaista PBC-toiminnon (toistonohjauksen) muuttamalla sen asetukseksi **Off**. Katso sivua 284.

Huomautuksia

- Jos toiston rajoitus on käytössä eikä levyn luokitus vastaa asetettuja rajoja (levy ei ole sallittu), sinun on annettava 4-numeroinen salasana tai levy on määriteltävä sallituksi (katso kappaletta **LOCK** (lapsilukko) toisto sivulla 285).
- DVD-levyissä saattaa olla aluekoodi. Soitin ei toista levyjä, joissa on eri aluekoodi kuin soittimessa. Tämän soittimen aluekoodi on 2 (kaksi).
- Jos haluat katsoa DVD-videota laitteen ollessa tallennuksen valmiustilassa, kytke laite DVD-tilaan painamalla näppäimiä **POWER** ja **DVD**.

Yleistä toistosta

Huomautus

Kaikkia toimintoja ohjataan kauko-ohjaimella, ellei ohjeissa ole toisin mainittu. Tiettyjä ominaisuuksia voidaan muuttaa myös asetusvalikossa.

Siirtyminen toiseen NIMIKKEESEEN DVD



Jos levyllä on useampi kuin yksi nimike, voit siirtyä toiseen nimikkeeseen seuraavalla tavalla:

- Paina näppäintä **DISPLAY** ja valitse sen jälkeen haluamasi nimikkeen numero numeronäppäimillä (0–9).

Siirtyminen toiseen OSAAN tai KAPPALEESEEN



Jos nimikkeessä on useampi kuin yksi osa tai levyllä on useampi kuin yksi kappale, voit siirtyä toiseen osaan tai kappaleeseen seuraavalla tavalla:

- Paina toiston aikana lyhyesti näppäintä ◀◀◀ tai ▶▶▶ kun haluat palata nykyisen osan tai kappaleen alkuun tai siirtyä seuraavaan osaan tai kappaleeseen.
- Kun haluat siirtyä edelliseen osaan tai kappaleeseen, paina näppäintä ◀◀◀ kaksi kertaa lyhyesti.
- Voit siirtyä DVD-toiston aikana suoraan mihin tahansa osaan painamalla näppäintä **DISPLAY**. Valitse sitten näppäimillä ▲/▼ osan/kappaleen kuvake. Anna tämän jälkeen osan tai kappaleen numero numeronäppäimillä (0–9).

Huomautus

Näppäile kaksinumeroisen luvun numerot nopeasti peräkkäin.

Haku DVD VCD2.0 VCD1.1 DivX

- 1 Paina näppäintä ◀◀◀ tai ▶▶▶ toiston aikana noin kahden sekunnin ajan. Soitin siirtyy **HAKU**-tilaan.
- 2 Paina ◀◀◀ tai ▶▶▶ näppäintä toistuvasti n. 2 sek valitaksesi tarvittavan nopeuden:
◀◀◀X2, ◀◀◀X4, ◀◀◀X16, ◀◀◀X100 (taaksepäin) tai ▶▶▶X2, ▶▶▶X4, ▶▶▶X16, ▶▶▶X100 (eteenpäin).
Video-CD-levyjen hakunopeus muuttuu seuraavasti:
◀◀◀X2, ◀◀◀X4, ◀◀◀X8 (taaksepäin) tai ▶▶▶X2, ▶▶▶X4, ▶▶▶X8 (eteenpäin).
- 3 Kun haluat jatkaa normaalia toistoa, paina näppäintä **PLAY**.

Pysäytyskuva ja toisto kuva kerrallaan



- 1 Paina toiston aikana näppäintä **PAUSE/STEP**. Soitin siirtyy **TAUKO**-tilaan.
- 2 Voit jatkaa toistoa kuva kerrallaan painelemalla kauko-ohjaimen näppäintä **PAUSE/STEP**.

Yleistä toistosta (jatkoa)

Hidastus **DVD** **VCD2.0** **VCD1.1** **DivX**

- 1 Paina toiston aikana **II**.
- 2 Paina toiston tai pysäytyskuvan aikana näppäintä **◀◀** tai **▶▶**. Soitin siirtyy HIDASTUS-tilaan.
- 3 Valitse näppäintä **◀◀** tai **▶▶** painelemalla haluamasi nopeus: **▶ 1/7**, **▶ 1/6**, **▶ 1/4** tai **▶ 1/2** (eteenpäin).
- 4 Lopeta hidastus painamalla näppäintä **PLAY ▶**.

Uusinta **DVD** **VCD2.0** **VCD1.1** **DivX**



DVD-videolevyt - osan tai nimikkeen uusinta, uusinnan lopetus

- 1 Jos haluat toistaa parhaillaan toistettavan osan uudelleen, paina **REPEAT**-näppäintä. Kuvaruutuun tulee osan (chapter) uusintaa merkitsevä kuvake.
- 2 Jos haluat toistaa parhaillaan toistettavan nimikkeen uudelleen, paina **REPEAT**-näppäintä toisen kerran. Kuvaruutuun tulee nimikkeen (title) uusintaa merkitsevä kuvake.
- 3 Jos haluat poistua uusintoista, paina **REPEAT**-näppäintä kolmannen kerran. Kuvaruutuun tulee kuvake, joka osoittaa uusintatoiminnon olevan katkaistu (off).

Video-CD tai DivX-levyt - kappaleen tai levyn uusinta, uusinnan lopetus

- 1 Jos haluat toistaa parhaillaan toistettavan kappaleen uudelleen, paina **REPEAT**-näppäintä. Kuvaruutuun tulee kappaleen (track) uusintaa merkitsevä kuvake.
- 2 Jos haluat toistaa parhaillaan toistettavan levyn uudelleen, paina **REPEAT**-näppäintä toisen kerran. Kuvaruutuun tulee koko levyn (all) uusintaa merkitsevä kuvake.
- 3 Jos haluat poistua uusintoista, paina **REPEAT**-näppäintä kolmannen kerran. Kuvaruutuun tulee kuvake, joka osoittaa uusintatoiminnon olevan katkaistu (off).

Huomautus

Jos video-CD-levyllä on PBC-toiminto, uusintatoimintoa voi käyttää vain, kun PBC-toiminto on katkaistu (asetus OFF) asetusvalikosta. Katso sivua 284.

Jakson A-B uusinta **DVD** **VCD2.0** **VCD1.1** **DivX**

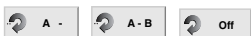

Nimikkeen tietyn jakson uusinta:

- 1 Paina näppäintä **REPEAT A-B** haluamassasi aloituskohdassa. Kuvaruudussa näkyy hetken aikaa merkki A*.
- 2 Paina näppäintä **REPEAT A-B** uudelleen haluamassasi päättymiskohdassa. Kuvaruudussa näkyy hetken aikaa A B ja jakson uusinta alkaa (laitteen näytössä lukee A B).
- 3 Voit poistua jaksosta painamalla näppäintä **REPEAT A-B** uudelleen.

Aikahaku **DVD** **VCD2.0** **VCD1.1** **DivX**



Aikahakutoiminnolla voit aloittaa levyn toiston haluamasi ajan kohdalta.

- 1 Paina toiston aikana näppäintä **DISPLAY**. Kuvaruutuvalikko tulee esiin. Aikahakuikkunassa näkyy parhaillaan toistettavasta levystä kulunut aika.
- 2 Valitse 10 sekunnin kuluessa kuvaruutuvalikon aikahakukuvake painamalla näppäintä **▲/▼**. Aikahakuikkunassa näkyy "--:--:--".
- 3 Anna haluamasi aloitusaika numeronäppäimillä 10 sekunnin kuluessa. Anna tunnit, minuutit ja sekunnit ikkunaan vasemmalta oikealle. Jos annat vahingossa väärän numeron, pyyhi antamasi numerot **CLEAR**-näppäimellä. Anna sitten oikeat numerot.
- 4 Vahvista aloitusaika 10 sekunnin kuluessa **OK**-painikkeella. Levyn toisto alkaa valitun ajan kohdalta. Jos antamasi aika on mahdoton, toisto jatkuu nykyisestä kohdasta.

3D Surround **DVD** **VCD2.0** **VCD1.1** **DivX**



Laitteella voidaan synnyttää 3D Surround -vaikutelma, jolloin kahdesta tavallisesta stereokaiuttimesta tuleva ääni muistuttaa monikanavaista audiotointoa ilman että tähän tarvitaan monikanavaisen kotiteatterijärjestelmän viittä tai useampaa kaiutinta.

- 1 Paina toiston aikana näppäintä **DISPLAY**
- 2 Valitse näppäimillä **▲/▼** äänikuvake. Valittu asetus näkyy korostettuna.
- 3 Valitse näppäimillä **◀/▶** asetus Normal tai 3D SUR.

Ruudunsäästäjä

Jos DVD-soitin jätetään pysäytystilaan yli viideksi minuutiksi, kuvaruutuun tulee ruudunsäästäjä.

DVD- ja video-CD-levyjen käyttö

Yleistä toistosta (jatkoa)

Zoom **DVD** **VCD2.0** **VCD1.1** **DivX**

Zoomtoiminnolla voit suurentaa ruudussa näkyvää kuvaa ja siirtää suurennetuissa kuvassa eri kohtiin.

- 1 Aktivoi zoomtoiminto painamalla **ZOOM**-näppäintä toiston tai pysäytyskuvan aikana.
Suorakulmion muotoinen kehys näkyy hetken aikaa kuvan oikeassa alakulmassa.
- 2 Kun painat **ZOOM**-painiketta, kuvan koko muuttuu seuraavasti: 100% → 200% → 400% → 900% → 100%
- 3 Voit liikkuu zoomatun kuvan eri kohtiin näppäimillä ◀▶▲▼.
- 4 Palaa takaisin normaaliin toistoon painamalla **ZOOM**-painiketta toistuvasti tai **CLEAR**-painiketta kerran.

Huomautus

- Zoomtoiminto ei toimi kaikilla DVD-levyillä

Kirjanmerkin haku (marker search)

DVD **VCD2.0** **VCD1.1** **DivX**



Voit aloittaa toiston kirjanmerkillä merkitsemästäsi kohdasta. Laitteeseen voi tallentaa enintään yhdeksän kirjanmerkkiä.

Lisää kirjanmerkki seuraavalla tavalla:

- 1 Paina levyn toiston aikana **MARKER**-näppäintä, kun toisto on kohdassa, johon haluat panna kirjanmerkin.
Kuvaruudussa näkyy hetken aikaa kirjanmerkin kuvake.
- 2 Voit lisätä levyille enintään yhdeksän kirjanmerkkiä kohdassa 1 neuvotulla tavalla.

Merkityn kohdan haku

- 1 Paina toiston aikana **SEARCH**-näppäintä.
Kuvaruutuun tulee **MARKER SEARCH** -valikko (kirjanmerkkivalikko).
- 2 Valitse 10 sekunnin kuluessa näppäimillä ◀▶ haluamasi kirjanmerkin numero.
- 3 Paina **OK**-näppäintä.
Toisto alkaa merkitystä kohdasta.
- 4 Sulje **MARKER SEARCH** -valikko painamalla **SEARCH**-näppäintä.

Kirjanmerkin poistaminen

- 1 Paina toiston aikana **SEARCH**-näppäintä.
Kuvaruutuun tulee **MARKER SEARCH** -valikko (kirjanmerkkivalikko).
- 2 Valitse poistettavan kirjanmerkin numero 10 sekunnin kuluessa näppäimillä ◀▶.
- 3 Paina **CLEAR**-näppäintä.
Kirjanmerkin numero pyyhkiytyy pois luettelosta.
- 4 Voit poistaa lisää kirjanmerkkejä toistamalla vaiheet 2 ja 3.
- 5 Sulje **MARKER SEARCH** -valikko painamalla **SEARCH**-näppäintä.

DVD-erikoistoiminnot **DVD**

DVD-videolevyn sisällön näyttö: valikot

DVD-levyillä voi olla valikkoja, joiden kautta pääset käyttämään erikoistoimintoja. Avaa levyvalikko painamalla näppäintä **DISC MENU**.

Valitse sen jälkeen haluamasi vaihtoehto painamalla vastaavaa numeronäppäintä. Vaihtoehtoisesti voit siirtää korosteen haluamaasi kohtaan näppäimillä ◀/▶/▲/▼ ja painaa sitten **OK**-näppäintä.

Nimikevalikko **DVD**

- 1 Paina **TITLE**-näppäintä.
Jos senhetkiselällä nimikkeellä on oma valikko, se tulee kuvaruutuun. Muussa tapauksessa kuvaruutuun voi tulla levyvalikko.
- 2 Valikko voi sisältää kamerakulman, puhekielen ja tekstitysvaihtoehtojen sekä nimikkeen osien valintamahdollisuuden.
- 3 Poista nimikevalikko kuvaruudusta painamalla **TITLE**-näppäintä uudelleen.

Levyvalikko **DVD**

- 1 Paina näppäintä **DISC MENU**.
Kuvaruutuun tulee levyvalikko.
- 2 Poista levyvalikko ruudusta painamalla näppäintä **DISC MENU** uudelleen.

Kamerakulma **DVD**

Jos levyllä on kohtauksia, jotka on tallennettu useasta eri kamerakulmasta, kuvaruudussa vilkkuu kamerakulman kuvake. Silloin voit halutessasi vaihtaa kamerakulmaa.

- Valitse haluamasi kamerakulma **ANGLE**-näppäintä painelemalla.
Senhetkisen kulman numero näkyy näytössä.

Puhekielen vaihtaminen **DVD** **DivX**

Jos haluat valita toisen puhekielen tai ääniraidan, painele **AUDIO**-näppäintä toiston aikana.

Jos VR-tilassa tallennetulla DVD-RW-levyllä on sekä päääänikanava että kaksikielinen äänikanava, voit vaihtaa pääkanavan (L) kaksikieliseen kanavaan (R) ja takaisin tai voit kuunnella kumpaakin painamalla **AUDIO**-painiketta.

Audiokanavan vaihtaminen **VCD2.0** **VCD1.1**

Voit vaihtaa audiokanavaa (**STEREO**, **LEFT** tai **RIGHT**) painelemalla **AUDIO**-näppäintä toiston aikana.

Tekstitys **DVD** **DivX**

Voit vaihtaa tekstityskieltä painelemalla **SUBTITLE**-näppäintä toiston aikana.

Huomautus

- DivX-tiedoston tekstitys näkyy vain smi-, srt- ja sub-tilassa.
- Jos tietoja ei ole tai jos koodi ei lue DivX-tiedostoa, näyttöön tulee numero 1.

Audio-CD-levyn ja MP3/Windows Media™ Audio -levyn toisto

CD **MP3**

DVD-soittimella voi toistaa MP3/Windows Media™ Audio -formaatin mukaisia kappaleita, jotka on tallennettu CD-ROM-, CD-R- tai CD-RW-levylle.

Ennen kuin toistat MP3/Windows Media™ Audio-tallenteita, lue sivun oikealla puolella olevat huomautukset MP3/Windows Media™ Audio-tallenteista.

Audio CD

Kun asetat CD-äänilevyn asemaan, näet valikon televisioruudussa. Valitse raita ▲ tai ▼-painikkeella ja aloita toisto **PLAY**- tai **OK**-painikkeella.

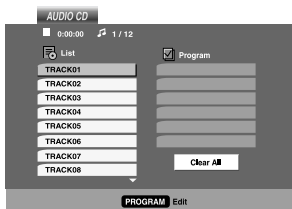

MP3/Windows Media™ Audio

- 1 Valitse kansio ▲ tai ▼-painikkeella ja avaa kansio **OK**-painikkeella.
- 2 Valitse raita ▲ tai ▼-painikkeella ja paina **PLAY**- tai **OK**-painiketta. Toisto alkaa.

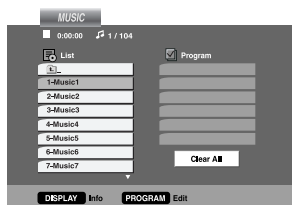

ID3 TAG

Toistettaessa tiedostoa, joka sisältää informaatiota, kuten raitojen nimikkeitä, tiedot voidaan lukea painamalla **DISPLAY**. [Song - Kappale, Artist - Esittäjä, Album - Albumi, Comment - Kommentti, Genre - Musiikkilaji]

Vihjeitä

- Jos haluat palata **MUSIC** (musiikki) -valikosta kansioluetteloon, korosta luettelo ▲ tai ▼-painikkeella **⏪** ja paina **OK**-painiketta.
- Siirry seuraavalle sivulle painamalla **DISC MENU** -painiketta.
- Jos CD-levyllä on sekä MP3/Windows Media™ Audio- että JPEG-tiedostoja, voit vuorotella niitä. Voit korostaa valikon yläosassa olevan **MUSIC** (musiikki)- tai **PHOTO** (valokuva) -sanan painamalla **TITLE**-painiketta.
- Jos tiedostossa on raidan nimi ja muita tietoja, näet tiedot painamalla **DISPLAY**-painiketta.

Huomautuksia MP3/Windows Media™ Audio -tallenteista

Soittimen yhteensopivuudessa MP3/Windows Media™ Audio-levyjen kanssa on seuraavat rajoitukset:

- 1 Näytteenottotaajuuden 8 - 48 kHz (MP3) 32 - 48 kHz (Windows Media™ Audio).
- 2 Bittinopeuden 8 - 320 kbps (MP3) 32 - 192 kbps (Windows Media™ Audio).
- 3 Laite pystyy lukemaan MP3-tiedoston vain, jos sen tiedostotunniste on .mp3.
- 4 CD-R-formaatin on oltava "ISO 9660"
- 5 Jos MP3/Windows Media™ Audio -tiedostot tallennetaan ohjelmalla, joka ei voi luoda **TIEDOSTOJÄRJESTELMÄÄ** (esimerkiksi Direct CD), MP3/Windows Media™ Audio -tiedostoja ei voi toistaa tällä soittimella. Suosittelemme käytettäväksi Easy CD Creator -ohjelmaa, joka luo ISO 9660 -standardin mukaisen tiedostojärjestelmän.
- 6 Tiedostojen nimissä voi olla enintään 8 kirjainta ja tiedostotunnisteen on oltava .mp3.
- 7 Älä käytä nimissä erikoismerkkejä, kuten "/ : * ? " < > " yms.
- 8 Levyllä olevien tiedostojen kokonaismäärän on oltava alle 1190.
- 9 Järjestelmä ei valttamatta tue Windows Media™ Audio -toiminnon sisältävää moni-istunto-CD.

Jotta DVD-levyjen toiston laatu olisi paras mahdollinen, levyjen ja tallenteiden on täytettävä tietyt tekniset vaatimukset. Valmiina ostetut DVD-levyt täyttävät aina nämä vaatimukset. Markkinoilla on useantyyppisiä levyjä, joille voi tehdä itse tallenteita (esimerkiksi MP3/Windows Media™ Audio -tiedostoja sisältävät CD-R-levyt). Yhteensopivuus toistossa edellyttää tallenteelta tiettyjä ominaisuuksia (katso yllä).

Kuluttajien on huomattava, että MP3/Windows Media™ Audio -tiedostojen ja musiikin lataamiseen Internetistä tarvitaan lupa. Yrityksellämme ei ole oikeutta myöntää tällaista lupaa. Lupa on aina haettava tekijänoikeuksien haltijalta

Audio- ja MP3/Windows Media™ Audio -levyjen käyttö (jatkoa)

Tauko **CD** **MP3**

- 1 Paina toiston aikana näppäintä **PAUSE/STEP**.
- 2 Kun haluat jatkaa toistoa, paina näppäintä **PLAY** ►, **OK** tai uudelleen näppäintä **PAUSE/STEP**.

Siirtyminen toiseen kappaleeseen

CD **MP3**

- Jos haluat siirtyä seuraavaan kappaleeseen tai palata nykyisen kappaleen alkuun, paina toiston aikana lyhyesti näppäintä **⏮** tai **⏭**.
- Jos haluat siirtyä edelliseen kappaleeseen, paina näppäintä **⏮** kaksi kertaa lyhyesti.
- Jos levy on audio-CD, voit siirtyä suoraan mihin tahansa kappaleeseen antamalla sen numeron numeronäppäimillä (0–9).

Kappaleen tai levyn uusinta, uusinnan lopetus

CD **MP3**

- 1 Jos haluat toistaa parhaillaan toistettavan kappaleen uudelleen, paina **REPEAT**-näppäintä. Kuvaruutuun tulee uusintakuvake ja sana **TRACK**.
- 2 Jos haluat toistaa levyn kaikki kappaleet uudelleen, paina **REPEAT**-näppäintä toisen kerran. Kuvaruutuun tulee uusintakuvake ja sana **ALL**.
- 3 Jos haluat poistua uusinnoista, paina **REPEAT**-näppäintä kolmannen kerran.

Haku **CD** **MP3**

- 1 Paina **⏮** tai **⏭**-näppäintä toiston aikana noin kahden sekunnin ajan. Soitin siirtyy **HAKU**-tilaan.
- 2 Paina **⏮** tai **⏭** näppäintä toistuvasti n. 2 sek. valitaksesi tarvittavan nopeuden: **⏮X2**, **⏮X4**, **⏮X8** (taaksepäin) tai **⏭X2**, **⏭X4**, **⏭X8** (eteenpäin). Hakunopeus ja suunta näkyvät kuvaruudussa.
- 3 Lopeta haku painamalla näppäintä **PLAY** ►.

Satunnaistoisto **CD** **MP3**

- 1 Paina toiston aikana tai toiston ollessa pysähdyksissä näppäintä **SHUFFLE**. Soitin aloittaa automaattisesti satunnaistoiston ja kuvaruutuun tulee sana **RANDOM**.
- 2 Kun haluat jatkaa normaalia toistoa, paina **SHUFFLE**-näppäintä. Sana **RANDOM** poistuu kuvaruudusta.

Huomautus

Kun painat **⏭**-painiketta satunnaistoiston aikana, laite valitsee toisen raidan ja jatkaa raitojen satunnaista toistoa.

Jakson A-B uusinta **CD**

- Jakson uusinta.
- 1 Paina näppäintä **REPEAT A-B** haluamassasi aloituskohdassa toiston aikana. Kuvaruutuun tulee uusintakuvake ja merkki **A**.
 - 2 Paina näppäintä **REPEAT A-B** uudelleen haluamassasi päättymiskohdassa. Kuvaruutuun tulee uusintakuvake ja merkki "A-B". Laite alkaa toistaa valittua jaksota toistuvasti.
 - 3 Kun haluat poistua jaksosta ja jatkaa normaalia toistoa, paina näppäintä **REPEAT A-B** uudelleen. Kuvaruutuun tulee uusintakuvake ja sana "OFF".
- ### 3D Surround **CD**
- Laitteella voidaan synnyttää 3D Surround -vaikutelma, jolloin kahdesta tavallisesta stereokaiutimesta tuleva ääni muistuttaa monikanavaista audiotointoa ilman että tähän tarvitaan monikanavaisen kotiteatterijärjestelmän viittä tai useampaa kaiutinta.
- 1 Paina toiston aikana näppäintä **AUDIO**. Teksti **3D SUR** tulee valikkonäyttöön.
 - 2 Voit palata takaisin normaaliin toistoon painamalla **AUDIO**-painiketta toistuvasti, kunnes näyttöön tulee teksti **3D SUR**.

JPEG-levyn toisto **JPEG**

Laitteella voi toistaa levyjä, jotka sisältävät JPEG-tiedostoja. Ennen kuin toistat JPEG-tallenteita, lue sivun oikealla puolella olevat huomautukset JPEG-tallenteista.

- Lataa levy ja sulje levykesä.**
Television näyttöön tulee PHOTO (valokuva) -valikko.

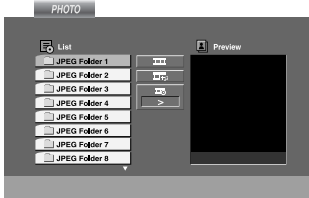

- Valitse näppäimillä ▲/▼ haluamasi kansio ja paina OK-näppäintä.**
Näyttöön tulee kansion tiedostoluettelo. Jos haluat palata tiedostoluettelosta kansioluetteloon, korosta ▲/▼-painikkeilla " " ja paina OK-painiketta.

- Jos haluat katsella tiettyä yksittäistä tiedostoa, korosta tiedosto näppäimillä ▲/▼ ja paina näppäintä OK tai PLAY ►.**
Tiedostojen katselu käynnistyy.
Tiedoston katselun aikana voit palata edelliseen valikkoon (PHOTO [valokuva] -valikkoon) painamalla STOP-painiketta.

- Siirry seuraavalle sivulle painamalla **DISC MENU** -painiketta.

Diaesitys **JPEG**

Korosta (Slide Show [diaesitys]) painamalla ◀▶▲▼-painiketta **☰** ja paina sitten OK-painiketta.

Vihjeitä

- Valittavana on kolme Slide Speed **☰** -asetusta: >>> (nopea), >> (normaali) ja > (hidas).
- Jos levyllä on sekä MP3/Windows Media™ Audio - että JPEG-tiedostoja, voit vuorotella niitä. Voit korostaa valikon yläosassa olevan MUSIC (musiikki)- tai PHOTO (valokuva) -sanan painamalla TITLE-painiketta.
- Tiedoston tiedot piilotetaan, kun painat **RETURN**-painiketta.

Siirtyminen toiseen tiedostoon

Jos haluat siirtyä edelliseen tai seuraavaan tiedostoon, paina kuvan katselun aikana näppäintä ◀◀ tai ▶▶.

Pysäytyskuva

- Paina diaesityksen aikana näppäintä **PAUSE/STEP**.
Soitin siirtyy TAUKO-tilaan.
- Kun haluat palata diaesitykseen, paina näppäintä **PLAY ►** tai paina näppäintä **PAUSE/STEP** uudelleen.

Zoomaus **JPEG**

Voit suurentaa kuvia Zoom-toiminnolla. (Lisätietoja on sivulla 292.)

Kuvan kierto

Jos haluat kiertää kuvaa vasta- tai myötapäivään, paina kuvan katselun aikana näppäintä ▲/▼.

Kuvien katseleminen ja MP3/Windows Media™ Audio -tiedostojen toistaminen **JPEG**

Jos levyllä on tallennettu sekä MP3/Windows Media™ Audio - että kuvatiedostoja, voit katsella kuvia kuunnellessasi musiikkia.

- Aseta soittimeen levy, jossa on sekä musiikki- että kuvatiedostoja.
- Tuo PHOTO (valokuva) -valikko näyttöön painamalla **TITLE**-painiketta.
- Valitse valokuvatiedosto painamalla ▲/▼-painiketta.
- Valitse kuvake ▶/▼ -painikkeella **☰** ja paina **OK**-painiketta.
Toisto alkaa. Toisto jatkuu siihen asti, kunnes painat STOP-painiketta.

Vihje

Jos haluat kuvia katsoessasi kuunnella vain osaa musiikkitiedostoista, ohjelmoi raidat MUSIC (musiikki) -valikossa ja toimi yllä kuvatulla tavalla.

Huomautuksia JPEG-tallenteista

- JPEG-tiedostojen koosta ja määrästä riippuen levyn sisällön lukeminen voi kestää kauan. Jos kuvaruutuvalikko ei ole tullut näkyviin muutaman minuutin kuluttua, jotkut tiedostot ovat liian suuria. Pienennä JPEG-tiedostojen tarkkuus alle 2 megapikseliin 2760 x 2048 pikselinä ja kopioi uusi levy.
- Levyllä olevien tiedostojen ja kansioiden kokonaismäärän on oltava alle 1190.
- Joitakin levyjä ei mahdollisesti voi toistaa soittimessa yhteensopimattoman tallennusformaatin tai levyn heikon kunnan takia.
- Jos poltat JPEG-tiedostot CD-R-levylle "Easy CD Creator" -ohjelmalla tai vastaavalla, varmista että kopioidessasi niitä CD-levyn layoutiin kaikkien valittujen tiedostojen tunnisteenä on ".jpg"
- Jos tiedostotunnisteena on ".jpe" tai ".jpeg" muuta se muotoon ".jpg"
- Jos tiedoston nimessä ei ole tunnisteenä ".jpg" tämä laite ei voi lukea sitä, vaikka tiedostot näkyvätkin Windowsin Resurssienhallinnassa JPEG-kuvatiedostoina.

Audio-CD-levyn ja MP3/Windows Media™ Audio -levyn ohjelmoitu toisto

Ohjelmointitoiminnolla voit tallentaa mielikappaleesi miltä tahansa levytä soittimen muistiin. Ohjelma voi sisältää 30 kappaletta.

1 Siirry ohjelmointitilaan painamalla PROGRAM-näppäintä toiston aikana tai toiston ollessa pysähdyksissä.

Kuvaruutuvalikossa oikealla olevan Program-sanan oikealle puolelle tulee merkki  .

Huomautus

Kun haluat poistua ohjelmointitilasta, paina PROGRAM-näppäintä uudelleen. Merkki  poistuu ruudusta.

2 Ohjelmoi kappale ohjelmaluetteloon valitsemalla se ja painamalla OK-näppäintä.

3 Toista vaihe 2 kaikille kappaleille, jotka haluat lisätä ohjelmaluetteloon.



Audio-CD-valikko

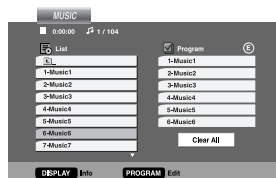

MP3/Windows Media™ Audio -valikko

4 Paina näppäintä ►.

Viimeksi valitsemasi kappale näkyy korostettuna ohjelmaluettelossa.

5 Valitse näppäimellä ▲/▼ kappale, jonka haluat toistuvan ensimmäisenä.

6 Käynnistä toisto näppäimellä PLAY ►.

Kappaleiden toisto alkaa ohjelmoidussa järjestyksessä. Toisto pysähtyy, kun kaikki ohjelman kappaleet on toistettu kerran.

7 Jos haluat palata ohjelmoidun toiston aikana tavalliseen toistoon, valitse Audio CD-luettelosta (tai MUSIC-luettelosta) kappale ja paina PLAY-näppäintä.

Ohjelmoitujen kappaleiden uusinta

- Jos haluat toistaa parhaillaan toistettavan kappaleen uudelleen, paina **REPEAT**-näppäintä. Kuvaruutuun tulee uusintakuvake ja sana TRACK..
- Jos haluat toistaa ohjelmaluettelon kaikki kappaleet uudelleen, paina **REPEAT**-näppäintä toisen kerran. Kuvaruutuun tulee uusintakuvake ja sana ALL.
- Jos haluat poistua uusintoista, paina **REPEAT**-näppäintä kolmannen kerran.

Huomautus

Jos painat ►►-painiketta uusintatoistotilan aikana, toisto peruutetaan.

Kappaleen poistaminen ohjelmaluettelosta

- 1 Jos haluat muokata ohjelmaa, pysäytä toisto ja paina **PROGRAM**-painiketta.
- 2 Siirry näppäimellä ► kohtaan Program list.
- 3 Valitse ohjelmaluettelosta poistettava kappale näppäimellä ▲/▼.
- 4 Paina **CLEAR**-näppäintä. Kappale poistuu ohjelmaluettelosta.

Koko ohjelmaluettelon tyhjentäminen

- 1 Toimi edellä kappaleen Kappaleen poistaminen ohjelmaluettelosta kohdissa 1–2 neuvotulla tavalla.
- 2 Valitse näppäimellä ▲/▼ kohta Clear All ja paina **OK**-näppäintä. Levyn toistoa varten laadittu ohjelma tyhjenee kokonaan. Ohjelmat pyyhkiytyvät pois myös, kun levy poistetaan soittimesta.

DVD VR -levyn toistaminen

Tällä DVD-videonauhurilla voi toistaa DVD-R/RW-levyjä, jotka on tallennettu DVD-videoformaattilla ja viimeistelty DVD-tallennuslaitteessa. Tällä laitteella voi toistaa DVD-RW-levyjä, jotka on tallennettu Video Recording (VR) -formaattilla.

- 1** Laita sisään levy ja sulje levykelkka. Levyn toisto alkaa automaattisesti.
- 2** Painettaessa toiston aikana panikkeita **DISC MENU**, tv-ruutuun ilmestyy DVD-VR -valikko.



- 3** Valitse raita ▲/▼-painikkeella ja aloita toisto **OK**- tai **PLAY** ►-painikkeella.
- 4** Siirry luettelovalikkoon painamalla **DISC MENU**-painiketta.

Huomautuksia

- Tällä soittimella ei voi toistaa viimeistelemättömiä DVD-R/RW-levyjä.
- Joidenkin DVD-VR-levyjen valmistuksessa on käytetty CPRM-dataa. Soitin ei tue näitä levyjä.

Mitä CPRM tarkoittaa?

CPRM on kopiosuojajärjestelmä, joka sallii vain kerran kopioitavien ohjelmien tallentamisen. CPRM tulee sanoista Content Protection for Recordable Media.

Tämä soitin on CPRM-yhteensopiva, joten tällä soittimella voi tallentaa kerran kopioitavia ohjelmia. Et kuitenkaan voi tehdä näistä ohjelmista uusia kopioita. CPRM-suojatut ohjelmat voi tallentaa vain VR-tilassa alustetuille DVD-RW-levyille, ja näitä levyjä voi toistaa vain CPRM-yhteensopivilla laitteilla.

Huolto

Lue tämän luvun tiedot, ennen kuin otat yhteyttä huoltohenkilöstöön.

Laitteen käsittely

Laitetta ostettaessa

Säilytä alkuperäinen kuljetuslaatikko sekä pakkausmateriaali. Siirtämistä varten laite kannattaa suojata pakkaamalla se alkuperäiseen laatikkoon.

Laitteen pinnan suojeleminen

- Älä käytä hyönteismyrkkyä ja muita räjähdysherkkiä nesteitä laitteen lähellä.
- Älä jätä laitteen päälle kumi- tai muoviesineitä pitkäksi aikaa, sillä niistä saattaa jäädä jälkiä laitteen pintaan.

Laitteen puhdistaminen

Puhdista soitin pehmeällä, kuivalla liinalla. Jos laitteen pinta on erittäin likainen, pyyhi se mietoon puhdistusaineeseen kastetulla pehmeällä liinalla.

Älä käytä alkoholia, bensiiniä, ohennusainetta tai muita voimakkaita liuottimia, sillä ne saattavat vahingoittaa laitteen pintaa.

Laitteen huoltaminen

DVD-soitin on korkealaatuinen tekninen laite. Jos sen optinen linssi tai levyaseman osat likaantuvat tai kuluvat, kuvanlaatu voi kärsiä.

Käyttöympäristön mukaan laite kannattaa huoltaa jokaisen 1 000 käyttötunnin jälkeen.

Lisätietoja saat lähimmästä valtuutetusta huoltopalvelusta.

DivX-elokuvallevyn toistaminen

Tällä DVD+VCR-soittimella voi toistaa DivX-elokuvallevyjä.

1 Aseta levy asemaan ja sulje se.

Television näyttöön tulee MOVIE (elokuva) -valikko.

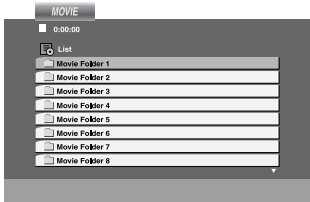

2 Valitse näppäimillä ▲/▼ haluamasi kansio ja paina OK-näppäintä.

Näyttöön tulee kansion tiedostoluettelo. Jos haluat palata tiedostoluettelosta kansioluetteloon, korosta ▲/▼-painikkeilla " " ja paina OK-painiketta.

3 Jos haluat tarkastella jotain tiettyä tiedostoa, korosta se ▲/▼ -painikkeilla ja paina OK tai PLAY ►-painiketta.

4 Lopeta painamalla STOP-painiketta.

Vihjeitä:

- Jos olet tiedostoluettelossa ja haluat palata edelliseen Kansio-luetteloon, korosta " " kaukosäätimen näppäimillä ▲/▼ ja paina ENTER.
- Siirry seuraavalle sivulle painamalla DISC MENU.
- Jos CD:llä on MP3/Windows Media™ Audio-tiedostoja, JPEG ja MOVIE-tiedostoja, voit vuorotella valikkojen MUSIC, PHOTO ja MOVIE välillä. Painamalla TITLE korostuu sana MUSIC, PHOTO tai MOVIE valikon yläreunassa.
- Kuva ei ehkä näy kunnolla DivX-toistossa. Voit palauttaa kuvan asettamalla TV:n järjestelmäksi AUTO tai PAL-60, jos ne ovat käytettävissä.
- Levyn tekstitys ei ehkä tule näyttöön oikein, jos DivX-tekstitys on ladattu koneelle internetistä.
- Jos levyn tekstitysvälissä ei ole DivX-tekstityskieltä, jonka haluaisit esiin, ei tekstityskieli ehkä tule näyttöön oikein.

Huomautus DivX-tekstitysten katselusta

Jos tekstitys ei näy oikein toiston aikana, paina ja pidä alhaalla SUBTITLE noin 3 sekuntia, ja valitse sitten toinen kielikoodi painamalla toiston aikana ◀ / ▶, kunnes tekstitys näkyy oikein.

Tämän soittimen kanssa yhteensopivien DivX-levyjien rajoitukset ovat:

- DivX-tiedoston käytettävissä oleva resoluutio (tarkkuus) on alle 720x576 (L x K) kuvapistettä eli pikseliä.
- DivX-alanimikkeen tiedostonimeen mahtuu 56 merkkiä.
- Jos DivX-tiedostossa on näytettäväksi mahdollon koodi, se esitetään näytössä alleviivausmerkillä " _".
- Jos näyttökuvan tuoreistusnopeus on yli 30 kuvaa sekunnissa, tämä laite ei ehkä toimi normaalisti.
- Jos tallennetun tiedoston video- ja audiorakenne ei ole lomitettua, ei lähtöön tule joko videota tai audiota.
- Jos tiedosto on tallennettu GMC:llä, laite tukee vain tallennustasoa 1-point.
* GMC?
GMC on lyhenne sanoista Global Motion Compensation. Se on MPEG4-standardissa määritetty koodaustyökalu. Joissakin MPEG4-koodereissa, kuten DivX tai Xvid, on tämä vaihtoehto. GMC-koodauksessa on eri tasoja, joista tavallisesti käytetään nimityksiä 1-point, 2-point tai 3-point GMC.

Sopivat DivX-tiedostot

.avi, .mpg, .mpeg

Toistettavat tekstityformaattit

SubRip(*.srt/*:txt)
SAMI(*.smi)
SubStation Alpha(*.ssa/*:txt)
MicroDVD(*.sub/*:txt)
SubViewer 1.0(*.sub)
SubViewer 2.0(*.sub/*:txt)
TMPlayer(*.txt)

Sopivat koodekkiformaatit

"DIVX3.xx ", "DIVX4.xx ", "DIVX5.xx ", "XVID ",
"MP43 ", "3IVX ".

Sopivat audioformaattit

"Dolby Digital ", "DTS ", "PCM ", "MP3 ",
"Windows Media™ Audio ".
• Näytteitystaajuus: rajat 8 - 48 kHz (MP3),
rajat 32 - 48 kHz (Windows Media™ Audio)
• Siirtonopeus 8 - 320 kbps (MP3),
32 - 128 kbps (Windows Media™ Audio)
• Kaikki Windows Media™ Audio-audioformaattit eivät ole tämän laitteen kanssa yhteensopivia.

Muut toiminnot (jatkoa)

Hifi-stereoääni

Videonahuri tallentaa ja toistaa hifi-stereoäänien. Lisäksi laitteessa on digitaalinen NICAM-stereodekooderi. Sen avulla on mahdollista tallentaa ja toistaa ääni eri tavoilla. Videonahurilla tallennetuissa videokaseteissa on normaali monoääniraita ja kaksi VHS-hifi-stereoääniraitaa. Stereoraidoille voidaan tallentaa tv-lähetyksen, stereojärjestelmän, videolevyn tai toisen hifi-videonahurin hifi-stereoääni tai kaksikielinen äänitys.

- 1 Videonahurin digitaalisen NICAM-äänidekooderin ansiosta voit nauttia niin NICAM-äänestä kuin myös tavallisesta stereo- tai monoäänestä tai kaksikielisistä lähetyksistä. Vastaanotettavan tai tallennettavan äänen tyyppi näkyy kuvaruudussa muutaman sekunnin ajan:

STEREO NICAM

Ääni tallentuu automaattisesti videonauhan hifi-stereo- ja monoraidoille.

BIL NICAM

Molemmat audiokanavat tallentuvat hifi-stereoraidoille. Ensimmäinen kielikanava (vasen) tallentuu videonauhan monoraidalle.

MONO

Ääni tallentuu erottelematta videonauhan hifi-raidoille ja monoraidalle.

- 2 Paina näppäintä **SYSTEM MENU**.
Valitse näppäimellä ◀ tai ▶ kohta **AUD**.

- 3 Valitse asetus näppäimellä ▲ tai ▼: **STEREO**, **LEFT(vasen)**, **RIGHT(oikea)** ja **MONO**.
BIL NICAM -toistossa ensimmäinen kieli toistuu vasemman kanavan kautta ja toissijainen kieli samanaikaisesti oikean kanavan kautta, kun audiolähdön asetuksena on **STEREO**. Kun asetuksena on **MONO**, ensimmäinen kieli toistuu molempien kanavien kautta. Huomaa, että raidanseurauksen säädössä hifi-stereoääni voi muuttua monoääneksi.
Tv:n audiokanavan vaihtaminen
Jotkin TV-ohjelmat lähetetään kaksikielisellä äänellä (BIL). Valitse asetus näppäimellä ▲ tai ▼: **STEREO/MAIN**, **STEREO/SUB** ja **MONO/MAIN**.

Laajakuvayhteensopivuus 16:9

Videonahuri voi tallentaa ja toistaa laajakuva-ohjelmia (kuvasuhde 16:9). Jotta laajakuvaohjelman tallennus onnistuisi, tv-aseman on lähetettävä oikeantyyppinen laajakuvasignaali.

- 1 Kytke videonahuri päälle.
Paina näppäintä **SYSTEM MENU**.
Valitse näppäimellä ◀ tai ▶ kohta .
Paina **OK**-näppäintä.

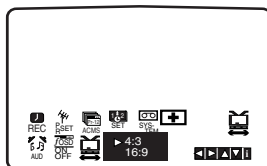
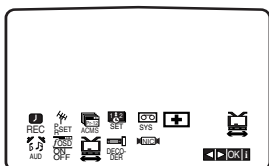

- 2 Valitse näppäimellä ▲ tai ▼ vaihtoehto: **AUTO**, **4:3** tai **16:9**.

AUTO (vain toistotilassa):

Laajakuvaohjelmat toistetaan automaattisesti laajakuvana ja tavalliset ohjelmat tavallisena kuvana.

4:3

Vain tavallisen kuvasuhteen (4:3) ohjelmien tallennus ja toisto.

16:9:

Vain laajakuvaohjelmien (16:9) tallennus ja toisto.



- 3 Poista valikot kuvaruudusta painamalla näppäintä **SYSTEM MENU**.

Laajakuva-toistoa varten videonahuri on yhdistettävä television SCART-johdolla.

Kotipäätteen asennus

Sivulla 274 neuvottiin, miten maksullisten televisiokanavien katseluun tarvittava kotipääte yhdistetään. Koodatun aseman ohjelmien tallentaminen ei vaadi mitään lisätoimia. Riittää että valitset aseman ja odotat hetken, kunnes dekoodaus käynnistyy.

- 1 Paina näppäintä **SYSTEM MENU**.
Kuvaruutuun tulee päävalikko.
Valitse näppäimellä ◀ tai ▶ kohta **DECODER**.
Paina **OK**-näppäintä.
- 2 Valitse asetus näppäimellä ▲ tai ▼.
ON: kun AV2-liitäntään on yhdistetty kotipääte.
OFF: kun AV2-liitäntään on yhdistetty toinen videonahuri.
Pala normaaliin tv-kuvaan painamalla näppäintä **SYSTEM MENU**.

Viimeisen levyn muisti

DVD **CD** **VCD1.1**

Soitin muistaa viimeksi katsotun levyn viimeisen käyttötilan. Asetukset pysyvät laitteen muistissa myös, kun levy poistetaan soittimesta tai soittimen virta katkaistaan. Jos soittimeen ladataan levy, jonka tiedot ovat muistissa, laite etsii automaattisesti viimeisen pysäytyskohdan.

Huomautuksia

- Asetukset tallentuvat muistiin ja ovat käytettävissä milloin tahansa.
- Soitin ei tallenna levyn asetuksia muistiin, jos virta katkaistaan ennen kuin levyn toisto on aloitettu

Kopioiminen DVD:ltä videonauhalle

Voit kopioida laitteella DVD-levyn sisällön VHS-kasetille yksinkertaisesti painamalla näppäintä **D.DUBBING**.

Huomautus

- Varmista, että poistat Progressive Scan -toiminnon käytöstä asetusvalikossa.
- Jos DVD-levyllä on kopiosuojaus, levyn kopiointi ei onnistu.

1 Lataa levy.
Lataa kopioitava levy DVD-soittimen levypesään..

2 Lataa videokasetti.
Lataa videonauhuriin tyhjä VHS-videokasetti.

3 Kopioi DVD-levy videonauhalle.
Paina **D.DUBBING**-painiketta tai laitteen etupaneelin **RECORD**-painiketta.

- DVD-soitin siirtyy toistotilaan ja videonauhuri tallennustilaan.
- Jos kuvaruutuun tulee DVD-levyn valikko, kopiointi on ehkä käynnistettävä manuaalisesti painamalla **PLAY**-näppäintä.

Huomautus

Jos painat **RECORD**-painiketta, varmista, että soitin on DVD-tilassa.

4 Pysäytä kopiointi.
Kun DVD-levyn toisto on päättynyt, lopeta kopiointi painamalla **STOP**-näppäintä kuluessa.

- Kopiointi on pysäytettävä manuaalisesti DVD-filmin päätyttyä, koska muuten laite voi toistaa sitä jatkuvasti uudelleen ja jatkaa tallennusta.

Tallentaminen toisesta videonauhurista

Voit tehdä tällä videonauhurilla tallenteita myös ulkoisesta lähteestä, esimerkiksi kopioimalla toisesta videonauhurista tai kameranauhurista.

Huomautus

Seuraavissa ohjeissa tätä nauhuriä käytetään tallennukseen ja kutsutaan videonauhuriksi B. Toista, toistoon käytettävää laitetta kutsutaan videonauhuriksi A.

1 Videonauhuri A on yhdistettävä nauhurin B takapaneelin SCART-liitäntään tai etupaneelin AV-liitäntöihin.

2 Lataa kopioitava nauha videonauhuriin A ja tyhjä kasetti videonauhuriin B

3 Paina **INPUT**-painiketta, kunnes näytössä näkyy liitäntä, jota haluat käyttää tallennukseen. (VCR B).

AV 1 tallennuksessa käytetään laitteen takaosassa olevaa EURO AV1 SCART -liitäntää.

AV 2 tallennuksessa käytetään laitteen takaosassa olevaa EURO AV2 SCART -liitäntää.

AV 3 tallennuksessa käytetään laitteen etuosassa olevia VIDEO IN- sekä vasenta ja oikeaa AUDIO IN -liitäntää.

4 Käynnistä tallennus painamalla videonauhurin B painiketta **RECORD** ja videonauhurin A painiketta **PLAY** ►.

5 Kun haluat lopettaa kopioinnin, paina kummankin nauhurin painiketta **STOP** ■.

Ongelmatilanteet

Käy läpi seuraava tarkastuslista, ennen kuin otat yhteyttä huoltoon.

Ongelma	Mahdollinen syy	Ratkaisu
DVD-soitin tai videonauhuri ei toimi kunnolla.	● DVD- tai VCR-näppäintä ei ole painettu kunnolla.	● Katso sivua 270.
Ei virtaa.	● Verkkojohto on irti.	● Yhdistä verkkojohdon pistotulppa kunnolla pistorasiaan.
Virta on kytketty, mutta DVD-soitin ei toimi.	● Laitteessa ei ole levyä.	● Lataa levy.
Ei kuvaa.	● Televisiosta ei ole valittu sitä videotuloa, johon DVD-signaali tulee.	● Valitse televisiosta oikea videotulo, niin että DVD-soittimen kuva tulee television kuvaruutuun.
	● Videojohto ei ole kunnolla kiinni.	● Yhdistä videojohto kunnolla liittimeen.
Ei ääntä.	● Audiojohdolla yhdistetystä laitteesta ei ole valittu sitä audiotuloa, johon DVD-signaali tulee.	● Valitse audiovastaanottimesta oikea audiotulo, niin että kuulet DVD-soittimen äänen.
	● Audiojohdot eivät ole kunnolla kiinni.	● Yhdistä audiojohdot kunnolla liittimiin.
	● Audiojohdolla yhdistetystä laitteesta on katkaistu virta.	● Kytke audiojohdolla yhdistettyyn laitteeseen virta.
	● Digitaalisen audiolähdön asetus on väärä.	● Valitse digitaaliseen audiolähtöön oikea asetus ja kytke DVD-soittimeen uudelleen virta painamalla POWER-painiketta.
Kuva on huono.	● Levy on likainen.	● Puhdista levy.
	● Tv-kanavia ei ole viritetty kunnolla.	● Tarkasta viritys, viritä uudelleen.
DVD-soitin ei aloita toistoa.	● Laitteeseen on ladattu levy, jota se ei voi toistaa.	● Lataa sopiva levy. (Tarkasta levyn tyyppi ja aluekoodi.)
	● Levy on asetettu ylösalaisin.	● Aseta levy levypesään tallennettu puoli alaspäin.
	● Levy ei ole kunnolla paikallaan.	● Aseta levy levykelkkaan kohdistimen sisään.
	● Levy on likainen.	● Puhdista levy.
	● Soittimeen on asetettu luokitusraja.	● Poista luokitus käytöstä tai muuta luokitustasoa.
Kauko-ohjain ei toimi kunnolla.	● Kauko-ohjaimen ja laitteen välissä on jokin este.	● Poista este.
	● Kauko-ohjaimen paristot ovat tyhjä.	● Vaihda uudet paristot.
Videokasetin lataaminen ei onnistu.	● Onko kasettipesä tyhjä?	● Poista levypesässä oleva kasetti ja lataa uusi.
Ei hifi-ääntä.	● Audiotilan asetus on väärä.	● Valitse päävalikon AUDIO-asetukseksi STEREO.
NICAM-ääni ei tallennu	● NICAM-tilaa ei ole asetettu oikein	● Varmista, että tallennettavan aseman NICAM-asetus on automaattinen

Kirjoita aloitusasetusten LANGUAGE (kieli) -koodi. (katso s. 283).

Koodi	Kieli	Koodi	Kieli	Koodi	Kieli	Koodi	Kieli
6566	abhaasi	7273	hindi	7783	malaiji	8379	somali
6565	afar	7876	hollanti	7776	malajalam	8387	suahili
6570	afrikaans	7165	iiri	7784	malta	8385	sunda
6588	aimara	7378	indonesia	7773	maori	7073	suomi
8381	albania	7365	interlingua	7782	marathi	8471	tad_ikki
6577	amhara	7383	islanti	7779	moldavia	8476	tagalog
6582	arabia	7384	italia	7778	mongolia	8465	tamili
7289	armenia	7487	jaava	7865	nauru	6865	tanska
6583	assami	7465	japani	7869	nepali	8484	tataari
6590	azeri	7473	jiddi, jiddi_	7879	norja	8469	telugu
6985	baski	8979	yoruba	7982	orija	8472	thai
6665	ba_kiiri	7577	kambod_a, khmer	8065	pand_abi	8473	tigrinja
6678	bengali	7578	kannada	7065	persia	6679	tiibet
6890	bhutani	7583	ka_miri	8084	portugali	8479	tonga
6672	bihari	6765	katalaani	8076	puola	6783	tekki
6682	bretoni	7575	kazakki	8083	pushto	8482	turkki
6671	bulgaria	8185	ket_ua	7082	ranska	8475	turkmeeni
7789	burma	9072	kiina	8277	retoromaani	8487	twi
6978	englanti	7589	kirgiisi	8279	romania	8575	ukraina
6983	espanja	7579	korea	8386	ruotsi	7285	unkari
6979	esperanto	6779	korsika	6869	saksa	8582	urdu
7074	fid_i	6976	kreikka	8377	samoala	8590	uzbekki
7089	friisi	7282	kroatia	8365	sanskrit	6669	valkovenäjä
7079	fääri	7585	kurdi	8382	serbia	8285	venäjä
7176	galego	7679	lao	8372	serbokroatia	8673	vietnam
7565	georgia, gruusia	7665	latina	8378	shona	6984	viro, eesti
7576	grönlanti	7686	latvia, lätti	8368	sindhi	8679	volapük
7178	guarani	7684	liettua	8373	singali	6789	wales, kymri
7185	gud_arati	7678	lingala	7168	skottigaeli	8779	wolof
7265	hausa	7775	makedonia	8375	slovakki	8872	xhosa
7387	heprea	7771	malagasi	8376	slovenia	9085	zulu

Maa- ja aluekoodit

Anna haluamasi koodi alkuasetusten kohtaan COUNTRY CODE (katso s. 285).

AD	Andorra	ER	Eritrea	LC	Saint Lucia	SC	Seychellit
AE	Arabiemiirikunnat	ES	Espanja	LI	Liechtenstein	SD	Sudan
AF	Afganistan	ET	Etiopia	LK	Sri Lanka	SE	Ruotsi
AG	Antigua ja Barbuda	FI	Suomi	LR	Liberia	SG	Singapore
AI	Anguilla	FJ	Fid_j	LS	Lesotho	SH	Saint Helena
AL	Albania	FK	Falklandinsaaret	LT	Liettua	SI	Slovenia
AM	Armenia	FM	Mikronesia	LU	Luxemburg	SJ	Svalbard ja Jan Mayen
AN	Alankomaiden Antillit	FO	Färsaaret	LV	Latvia	SK	Slovakia
AO	Angola	FR	Ranska	LY	Libya	SL	Sierra Leone
AQ	Antarktis	FX	Ranska (Euroopan alue)	MA	Marokko	SM	San Marino
AR	Argentiina	GA	Gabon	MC	Monaco	SN	Senegal
AS	Amerikan Samoa	GB	Britannia	MD	Moldova	SO	Somalia
AT	Itävalta	GD	Grenada	MG	Madagaskar	SR	Suriname
AU	Australia	GE	Georgia	MH	Marshallinsaaret	ST	São Tomé ja Príncipe
AW	Aruba	GF	Ranskan Guyana	MK	Makedonia	SU	Entinen Neuvostoliitto
AZ	Azerbaid_an	GH	Ghana	ML	Mali	SV	El Salvador
BA	Bosnia ja Herzegovina	GI	Gibraltar	MM	Myanmar	SY	Syyria
BB	Barbados	GL	Grönlandi	MN	Mongolia	SZ	Swazimaa
BD	Bangladesh	GM	Gambia	MO	Macao	TC	Turks- ja Caicossaaret
BE	Belgia	GN	Guinea	MP	Pohjois-Mariaanit	TD	T_ad
BF	Burkina Faso	GP	Guadeloupe	MQ	Martinique	TF	Ranskan eteläiset alueet
BG	Bulgaria	GQ	Päiväntasaajan Guinea	MR	Mauritania	TG	Togo
BH	Bahrain	GR	Kreikka	MS	Montserrat	TH	Thaimaa
BI	Burundi	GS	Etelä-Georgia ja Eteläiset Sandwichaaret	MT	Malta	TJ	Tad_ikistan
BJ	Benin	GT	Guatemala	MU	Mauritius	TK	Tokelau
BM	Bermuda	GU	Guam	MV	Malediivit	TM	Turkmenistan
BN	Brunei	GW	Guinea-Bissau	MW	Malawi	TN	Tunisia
BO	Bolivia	GY	Guyana	MX	Meksiko	TO	Tonga
BR	Brasilia	HK	Hongkong	MY	Malesia	TP	Itä-Timor
BS	Bahama	HM	Heard ja McDonaldinsaaret	MZ	Mosambik	TR	Turkki
BT	Bhutan	HN	Honduras	NA	Namibia	TT	Trinidad ja Tobago
BV	Bouvet'nsaari	HR	Kroatia	NC	Uusi-Kaledonia	TV	Tuvalu
BW	Botswana	HT	Haiti	NE	Niger	TW	Taiwan
BY	Valko-Venäjä	HU	Unkari	NF	Norfolkinsaaret	TZ	Tansania
BZ	Belize	ID	Indonesia	NG	Nigeria	UA	Ukraina
CA	Kanada	IE	Irlanti	NI	Nicaragua	UG	Uganda
CC	Kookossaaret (Keelingsaaret)	IL	Israel	NL	Alankomaat	UK	Yhdistynyt kuningaskunta
CF	Keski-Afrikan tasavalta	IN	Intia	NO	Norja	UM	Yhdysvaltain Tyynenmeren erillisaaaret
CG	Kongo	IO	Brittiläinen Intian valtameren alue	NP	Nepal	US	Yhdysvallat
CH	Sveitsi	IQ	Irak	NR	Nauru	UY	Uruguay
CI	Norsunluurannikko	IR	Iran	NU	Niue	UZ	Uzbekistan
CK	Cookinsaaret	IS	Islanti	NZ	Uusi-Seelanti	VA	Vatikaani
CL	Chile	IT	Italia	OM	Oman	VC	Saint Vincent ja Grenadiinit
CM	Kamerun	JM	Jamaika	PA	Panama	VE	Venezuela
CN	Kiina	JO	Jordania	PE	Peru	VG	Brittiläiset Neitsytsaaret
CO	Kolumbia	JP	Japani	PF	Ranskan Polynesia	VG	Yhdysvaltain Neitsytsaaret
CR	Costa Rica	KE	Kenia	PG	Papua-Uusi-Guinea	VN	Vietnam
CS	Entinen T_ekkoslovakia	KG	Kirgisistan	PH	Filippiinit	VU	Vanuatu
CU	Kuuba	KH	Kambod_a	PK	Pakistan	WF	Wallis ja Futuna
CV	Kap Verde	KI	Kiribati	PL	Puola	WS	Samoa
CX	Joulusaari	KM	Komorit	PM	Saint-Pierre ja Miquelon	YE	Jemen
CY	Kypros	KN	Saint Kitts ja Nevis	PN	Pitcairn	YT	Mayotte
CZ	T_ekki	KP	Pohjois-Korea	PR	Puerto Rico	YU	Serbia ja Montenegro
DE	Saksa	KR	Etelä-Korea	PT	Portugali	ZA	Etelä-Afrikka
DJ	Djibouti	KW	Kuwait	PW	Palau	ZM	Sambia
DK	Tanska	KY	Caymansaaret	PY	Paraguay	ZR	Zaire
DM	Dominica	KZ	Kazakstan	QA	Qatar	ZW	Zimbabwe
DO	Dominikaaninen tasavalta	LA	Laos	RE	Réunion		
DZ	Algeria	LB	Libanon	RO	Romania		
EC	Ecuador			RU	Venäjä		
EE	Viro			RW	Ruanda		
EG	Egypti			SA	Saudi-Arabia		
EH	Länsi-Sahara			SB	Salomonsaaret		

Yleistä

Käyttöjännite	220–230 VAC / 50 Hz
Tehonkulutus	17 W
Mitat	n. 430 x 78,5 x 265 mm (l x k x s)
Paino	n. 4,06 kg
Käyttölämpötila	5...35 °C
Suhteellinen kosteus	5...90 %
Ajastin	24 tunnin näyttö
RF-modulaattori	UHF 22-68 (säädettävissä)

Järjestelmä

Laser	puolijohdelaser, aallonpituus 650 nm
Kuvapääjärjestelmä	2 atsimuuttikulmaa, 6 kuvapäätä, viistopyyhkäisy
Signaalijärjestelmä	PAL
Taajuusvaste	DVD (PCM 96 kHz): 8 Hz–44 kHz DVD (PCM 48 kHz): 8 Hz–22 kHz CD: 8 Hz–20 kHz
Signaali-kohinasuhde	> 100 dB (vain analogiset lähtöliitännät)
Harmoninen särö	< 0,008 %
Dynamiikka	> 100 dB (DVD) > 95 dB (CD)

Tuloliitännät (videonauhuri)

Audio	-6,0 dBm, > 10 kohm (SCART) -6,0 dBm, > 47 kohm (RCA)
Video	1,0 Vp-p, 75 ohm, epäsymmetrinen (SCART/RCA)

Lähtöliitännät (DVD)

VIDEO OUT	1 Vp-p 75 ohmia, negatiivinen synkronointi
COMPONENT VIDEO OUT (Progressive Scan)	(Y) 1 Vp-p 75 ohmia, negatiivinen synkronointi, RCA-liitin (Pb)/(Pr) 0,7 Vp-p 75 ohmia, 2 RCA-liitintä.
RGB-lähtö	0,7 Vp-p 75 ohmia
Audiolähtö (digitaalinen audio)	0,5 V (p-p), 75 ohm, RCA-vastake x 1
Audiolähtö (analoginen audio)	2,0 Vrms (1 kHz, 0 dB), 600 ohm, RCA-vastake (L, R) x 1

Lähtöliitännät (videonauhuri)

Audio	-6,0 dBm, < 1 kohm (SCART)
Video	1,0 Vp-p, 75 ohm, epäsymmetrinen (SCART)
RGB-lähtö	0,7 Vp-p 75 ohmia

Rakennetta ja ominaisuuksia voidaan muuttaa ilman eri ilmoitusta

Valmistettu Dolby Laboratories -yhtiön lisenssillä. 'Dolby' ja kaksois-D-symboli ovat Dolby Laboratories -yhtiön tavaramerkkejä.

PHILIPS NORGE AS

Sandstuveien 70,
PO Box 1, Manglerud
N-0612 Oslo
NORWAY
Phone: 2274 8250

OY PHILIPS AB

Sinikalliontie 3,
02630 Espo
Helsinki
FINLAND
puh. 09 615 80 250

PHILIPS KUNDTJÄNST

Kollbygatan 7,
Akalla,
16485 Stockholm
SWEDEN
Phone: 08-598 52 250

PHILIPS POLSKA

AL. Jerozolimskie 195B
02-222 Warszawa
POLSKA
Tel.: (022)-571-0-571

PHILIPS SERVICE

V Mezihori 2
180 00 Prague
CZECH REPUBLIC
Phone: (02)-3309 9240

PHILIPS Iberia, S.A.

C/Martinez Villergas, 49
28027 MADRID
SPAIN
Phone: 902-11 33 84

ΦΙΛΙΠΣ ΕΛΛΑΣ ΑΕΒΕ

25ΗΣ ΜΑΡΤΙΟΥ 15
177 78 ΤΑΥΡΟΣ
ΑΘΗΝΑ
Τηλ. 00800 3122 1280

PHILIPS

Österreichische Philips Industrie GmbH
Triesterstrasse 64
1101 Wien
AUSTRIA
Tel: 0810 001 203

PHILIPS INFO CENTER

Alexanderstrasse 1
20099 Hamburg
GERMANY
Tel: 0180-53 56 767

SERVICE CONSOMMATEURS

PHILIPS
BP 0101
75622 Paris Cédex 13
FRANCE
Phone: 0825-889 789

PHILIPS ELECTRONICS IRELAND LIMITED

Consumer Information Center
Newstead, Clonskeagh
DUBLIN 14
Phone: 01-7640292

PHILIPS CONSUMER ELECTRONICS

Servizio Consumatori
Via Casati 23
20052 Monza - Milano
ITALY
Phone: 800 820026

PHILIPS MÁRKASZERVIZ

Kinizsi U 30 - 36
Budapest 1092
HUNGARY
Phone: (01)-2164428

PHILIPS PORTUGUESA, S.A.

Consumer Information Center
Rua Dr. António Loureiro Borge, nr.5
Arquiparque, Miraflares
P-2795 L-A-VEHLA
PORTUGAL
Phone: 021-4163063

PHILIPS CE, The Philips Centre,

420 - 430 London Road,
Croydon, Surrey
CR9 3QR
UNITED KINGDOM
Phone: 0208-665-6350

CONSUMER SERVICES

Prags Boulevard 80. PO Box 1919,
DK-2300 Copenhagen S
DANMARK
Tlf: 32 88 32 00

PHILIPS REPRESENTATION OFFICE

Ul. Usacheva 35a
119048 MOSCOW
RUSSIA
Phone: 095-937 9300

PHILIPS INFO CENTER

Fegistrasse 5
8957 Spreitenbach
SUISSE
Tel.: 0844-800 544

PHILIPS CUSTOMER CARE CENTER

Twee Stationsstraat 80/
80 Rue des Deux Gares
1070 BURSEL/BRUXELLES
BELGIUM (for BENELUX)
Tel: 070-222303



Meet Philips at the Internet
<http://www.philips.com>

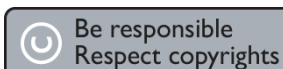

The products and services described herein are not necessarily available in all countries. Due to continuous product improvements this document is subject to change without notice.

P/NO: 3834RV0038J
SGP/SLI/0510_02/8

English

Français

Deutsch

Polski

Česky

Svenska

Dansk

Suomi