

# User manual

Thank you for choosing Philips.

## Need help fast?

Read your User's Manual first for quick tips that make using your Philips product more enjoyable.

If you have read your instructions and still need assistance, you may access our online help at [www.philips.com/support](http://www.philips.com/support)



**Owner's Manual**  
**Manuel de l'utilisateur**  
**Bedienungsanleitung**  
**Instrukcja obsługi**  
**Navod k pouziti**  
**Bruksanvisning**  
**Betjeningsvejledning**  
**Käyttöohje**

# PHILIPS

# Safety Precautions



**CAUTION**  
RISK OF ELECTRIC SHOCK  
DO NOT OPEN



**CAUTION:** TO REDUCE THE RISK OF ELECTRIC SHOCK  
DO NOT REMOVE COVER (OR BACK)  
NO USER-SERVICEABLE PARTS INSIDE  
REFER SERVICING TO QUALIFIED SERVICE PERSONNEL.



This lightning flash with arrowhead symbol within an equilateral triangle is intended to alert the user to the presence of uninsulated dangerous voltage within the product's enclosure that may be of sufficient magnitude to constitute a risk of electric shock to persons.



The exclamation mark within an equilateral triangle is intended to alert the user to the presence of important operating and maintenance (servicing) instructions in the literature accompanying the product.

**WARNING:** TO REDUCE THE RISK OF FIRE OR ELECTRIC SHOCK, DO NOT EXPOSE THIS PRODUCT TO RAIN OR MOISTURE.

**WARNING:** Do not install this equipment in a confined space such as a book case or similar unit. Slots and openings in the cabinet are provided for ventilation and to ensure reliable operation of the product and to protect it from over heating.

The openings should be never be blocked by placing the product on a bed, sofa, rug or other similar surface. This product should not be placed in a built-in installation such as a bookcase or rack unless proper ventilation is provided or the manufacturer's instruction have been adhered to.

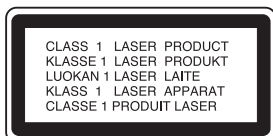

## CAUTION:

This Digital Video Disc Player employs a Laser System.

**VISIBLE AND INVISIBLE LASER RADIATION WHEN OPEN AND INTERLOCKS DEFEATED.**

To ensure proper use of this product, please read this owner's manual carefully and retain for future reference, should the unit require maintenance, contact an authorized service location-see service procedure.

Use of controls, adjustments or the performance of procedures other than those specified herein may result in hazardous radiation exposure.

To prevent direct exposure to laser beam, do not try to open the enclosure. Visible laser radiation when open. **DO NOT STARE INTO BEAM.**

**CAUTION:** The apparatus shall not be exposed to water, dripping or splashing and that no objects filled with liquids, such as vases, shall be placed on the apparatus.

 This product is manufactured to comply with the radio interference requirements of EEC DIRECTIVE 89/336/EEC, 93/68/EEC and 73/23/EEC.

## Notes on copyrights:

It is forbidden by law to copy, broadcast, show, broadcast via cable, play in public, or rent copyright material without permission.

This product features the copy protection function developed by Macrovision. Copy protection signals are recorded on some discs. This product incorporates copyright protection technology that is protected by method claims of certain U.S. patents and other intellectual property rights owned by Macrovision Corporation and other rights owners. Use of this copyright protection technology must be authorized by Macrovision Corporation, and is intended for home and other limited viewing uses only unless otherwise authorized by Macrovision Corporation. Reverse engineering or disassembly is prohibited.

"The making of unauthorized copies of copy-protected material, including computer programmes, files, broadcasts and sound recordings, may be an infringement of copyrights and constitute a criminal offence. This equipment should not be used for such purposes."

**SERIAL NUMBER:** The serial number is found on the back of this unit. This number is unique to this unit and not available to others. You should record requested information here and retain this guide as a permanent record of your purchase.

Model No. \_\_\_\_\_

Serial No. \_\_\_\_\_

CONSUMERS SHOULD NOTE THAT NOT ALL HIGH DEFINITION TELEVISION SETS ARE FULLY COMPATIBLE WITH THIS PRODUCT AND MAY CAUSE ARTIFACTS TO BE DISPLAYED IN THE PICTURE. IN CASE OF 625 PROGRESSIVE SCAN PICTURE PROBLEMS, IT IS RECOMMENDED THAT THE USER SWITCH THE CONNECTION TO THE 'STANDARD DEFINITION' OUTPUT. IF THERE ARE QUESTIONS REGARDING OUR TV SET COMPATIBILITY WITH THIS MODEL 625p DVD PLAYER, PLEASE CONTACT OUR CUSTOMER SERVICE CENTER.

## Features:

- Complete versatility to play DVD, DivX, VCDs, audio CDs or VHS Tapes.
- Watch a DVD while recording a TV show to the VCR.
- Remote controls DVD and VCR decks.
- Records from DVD to VHS (unless DVD is copy protected with Macrovision).
- Hi-Fi Stereo VCR.

## SHOWVIEW®

SHOWVIEW is a registered trademark of Gemstar Development Corporation.

The SHOWVIEW system is manufactured under licence from Gemstar Development Corporation.

## Introduktion

<b>Innehåll</b> .....	<b>192</b>
<b>Före användning</b> .....	<b>193-194</b>
Skivor som går att spela .....	193
Fjärrkontrollens användningsavstånd .....	193
Försiktighetsåtgärder .....	194
Information om skivor .....	194
Om symboler .....	194
Välja källa att titta på .....	194
<b>Framsida och teckenfönster</b> .....	<b>195</b>
<b>Fjärrkontroll</b> .....	<b>196</b>
<b>Baksida</b> .....	<b>197</b>

## Förberedelser

<b>Anslutningar</b> .....	<b>198-199</b>
Ansluta till TV och dekoder .....	198
Ansluta till extrautrustning .....	199
<b>Före användning – videobandspelardelen</b> .....	<b>200-204</b>
Ställa in en videokanal på TV:n.....	200
Använda din DVD+videobandspelare för alla första gången .....	200
Ställa klockan manuellt.....	201
Ställa in färgsystem .....	201
Hur man använder huvudmenyn .....	202
Ställa in TV-kanaler automatiskt.....	202
Ställa in TV-kanaler manuellt.....	203
Byta plats på TV-kanalerna .....	204
Ta bort TV-kanaler .....	204
<b>Före användning – DVD-spelardelen</b> .....	<b>205-209</b>
Allmän information .....	205
Visning på skärmen (OSD – On Screen Display) .....	205-206
Inledande inställningar .....	207-209
● Allmän användning .....	207
● Språk .....	207
● Teckenfönster .....	207
● Ljud .....	208
● Annat .....	208
● LOCK (läs) (föräldrakontroll) .....	209

## Användning

<b>Använda videoband</b> .....	<b>210-213</b>
Spela upp ett videoband .....	210
● OPR (Optimum Picture Response – Optimal bildrespons) .....	210
ITR (Instant Timer Recording – Omedelbar timerinspelning) .....	211
ShowView-programmering .....	212
Timerinspelning med visning på skärm (OSD).....	213
<b>Använda DVD- eller Video CD-skivor</b> .....	<b>214-216</b>
Spela upp en DVD- eller Video CD-skiva .....	214
Allmänna funktioner .....	214
● Hoppa till en annan TITEL .....	214
● Hoppa till ett annat KAPITEL/SPÅR .....	214
● Snabbspolning .....	214
● Visning av stillbild och uppspelning bild-för-bild .....	214
● Slow Motion .....	215
● Repetera .....	215
● Repetera A-B .....	215
● Tidssökning .....	215
● 3D-surround .....	215
● Skärmläckare .....	215
● Zoomning .....	216
● Bokmärken .....	216

Särskilda DVD-funktioner .....	216
● Titelman .....	216
● Skivmeny .....	216
● Kameravinkel .....	216
● Ändra ljudspråk .....	216
● Ändra ljudkanal .....	216
● Textremсор .....	216

## Använda Audio CD-skivor eller MP3/Windows Media™ Audio-skivor.....

<b>217-218</b>	
Spela upp en Audio CD-skiva eller MP3/Windows Media™ Audio-skiva .....	217-218
● Kommentarer om MP3/Windows Media™ Audio-inspelningar .....	217
● Pausning .....	218
● Hoppa till ett annat spår .....	218
● Repetera Spår/Alla/Ingen repetition .....	218
● Snabbspolning .....	218
● Slumpvis spelning .....	218
● Repetera A-B .....	218
● 3D-surround .....	218
● Ändra ljudkanal .....	218
<b>Använda JPEG-skivor</b> .....	<b>219</b>
Titta på en JPEG-skiva .....	219
● Bildspel .....	219
● Hoppa till en annan fil .....	219
● Stillbild .....	219
● Zooma .....	219
● Rotera bilden .....	219
● Lyssna på MP3/Windows Media™ Audio-musik när du ser på bilder .....	219
● Kommentarer om JPEG-inspelningar .....	219

## Programmerad uppspelning .....

<b>220</b>	
Programmerad uppspelning av Audio CD-skivor och MP3/Windows Media™ Audio-skivor .....	220
● Repetera programmerade spår .....	220
● Radera ett spår från programlistan .....	220
● Radera hela programlistan .....	220

## Använda DVD VR-skivor .....

<b>221</b>	
Spela upp en DVD VR-skiva .....	221
Underhåll och service .....	221
● Hantera enheten .....	221

## Använda DivX-skivor .....

<b>222</b>	
Spela upp en DivX Movie-skiva .....	222

## Övriga funktioner .....

<b>223-224</b>	
Visning på skärmen (OSD) .....	223
Tidräknarstopp för videoband .....	223
Barnlås .....	223
Videodoktor (självdiagnos) .....	223
Hi-Fi-stereoljud .....	224
Widescreen-kompatibilitet 16:9 .....	224
Ställa in dekodern .....	224
Minne för senaste läge .....	224

## Specialinspelningar .....



<b>225</b>	
Kopiera från DVD-spelaren till videobandspelaren.....	225
Spela in från en annan videobandspelare.....	225

## Referensdel

<b>Felsökning</b> .....	<b>226</b>
<b>Lista med språkkoder</b> .....	<b>227</b>
<b>Lista med koder för land/område</b> .....	<b>228</b>
<b>Tekniska specifikationer</b> .....	<b>229</b>

Det kan vara straffbart att kränka andras upphovsrättigheter vid olovlig framställning av kopior av kopieringsbeskyddat material, såsom dataprogram, filer, tv utsändningar och ljudupptagningar. Denna produkt får icke användas till dessa ändamål.

## Skivor som går att spela

	<b>DVD</b> (skiva på 8 cm / 12 cm)
	<b>Video CD (VCD)</b> (skiva på 8 cm / 12 cm)
	<b>Audio CD</b> (skiva på 8 cm / 12 cm)

Dessutom kan denna enhet spela DivX-fil, DVD±R-skivor, DVD±RW, SVCD, CD-R-skivor och CD-RW-skivor som innehåller ljudspår, MP3/Windows Media™ Audio-filer eller/och JPEG-filer.



Indikerar en produktfunktion som spelar upp DVD-RW-skivor som spelats in med videoinspelningsformat.

### Observera

- Beroende på egenskaperna för inspelningsutrustningen eller själva CD-R/RW-skivan (och DVD±R/±RW), kan det hända att vissa CD-R/RW-skivor (och DVD±R/±RW) inte går att spela i spelaren.
- Sätt inte på något märke eller någon etikett på någon av skivans sidor (vare sig etikettsidan eller inspelningssidan).
- Använd inte oregelbundet formade CD-skivor (exempelvis hjärtformade eller åttkantiga). Sådana skivor kan leda till fel på spelaren.

### Kommentarer för DVD- och Video CD-skivor

Vissa uppspelningsfunktioner för DVD- och Video CD-skivor kan med avsikt vara låsta av skivtillverkaren. Eftersom denna spelare spelar DVD- och Video CD-skivor enligt skivnehållet som fastställts av skivtillverkaren, kan det hända att vissa uppspelningsfunktioner inte är tillgängliga, alternativt att andra funktioner har lagts till. Se även instruktionerna som följer med DVD- eller Video CD-skivan. Vissa DVD-skivor som är gjorda för företagsanvändning går eventuellt inte att spela på spelaren.

### Regionkoder för DVD-spelaren och DVD-skivor



Denna DVD-spelare är konstruerad och tillverkad för uppspelning av DVD-innehåll som är kodat för region "2". Regionkoden på etiketterna på vissa DVD-skivor visar vilka slags spelare som kan spela dessa skivor. Denna enhet kan endast spela DVD-skivor märkta med "2" eller "ALL" (alla). Om du försöker spela andra skivor kommer meddelandet "Check Regional Code" (kontrollera regionkoden) att visas på TV-skärmen. Vissa DVD-skivor har eventuellt inte någon etikett med regionkod även om deras uppspelning är begränsad till ett visst område.

### Termer för skivor

#### Titel (endast DVD)

Innehållet i huvudfilmen, innehållet i medföljande film, extra filminnehåll eller musikalbum. Varje titel är tilldelat ett titelnummer, vilket gör att du lätt hittar den.

### Kapitel (endast DVD)

Delar av en film eller ett musikstycke som är mindre än titlar.

En titel består av ett eller flera kapitel. Varje kapitel är tilldelat ett kapitelnummer, vilket gör att du lätt hittar kapitlet du vill ha. Det kan hända att skivan är gjord utan kapitel.

### Spår

Delar av en film eller ett musikstycke på en Video CD eller Audio CD. Varje spår är tilldelat ett spårnummer, vilket gör att du lätt hittar spåret du vill ha.

### Scen

På en Video CD med PBC-funktioner (Playback Control – Uppspelningskontroll) kan filmer och stillbilder vara uppdelade i sektioner som kallas "scener". Varje scen visas i menyskärmen och är tilldelad ett scennummer, vilket gör att du lätt hittar scenen du vill ha.

En scen består av ett eller flera spår..

### DivX

DivX är en revolutionerande ny video-codec som bygger på den nya MPEG-4-komprimeringen.

DivX, DivX Certified och tillhörande logotyper är varumärken som tillhör DivX Networks, Inc och används på licens.



### Typer av Video CD-skivor

Det finns två typer av Video CD-skivor.

#### Video CD-skivor med PBC (version 2.0)

PBC-funktioner (Playback Control – Uppspelningskontroll) låter dig interagera med spelaren via menyer, sökfunktioner eller andra "datorliknande" funktioner. Dessutom kan stillbilder med hög upplösning visas om sådana finns på skivan.

#### Video CD-skivor utan PBC (version 1.1)

Dessa skivor spelas på samma sätt som Audio CD-skivor och kan spela upp såväl bild som ljud, men de är inte försedda med PBC.

### Fjärrkontrollens användningsavstånd

Rikta fjärrkontrollen mot fjärrkontrollsensorn och tryck på knapparna.

- Avstånd: Cirka 7 m från fjärrkontrollens framände
- Vinkel: Cirka 30° i vardera riktningen från fjärrkontrollens framände

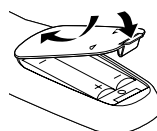

#### Isättning av batterier i fjärrkontrollen

Ta bort batteriluckan på fjärrkontrollens bakre ände och sätt i två batterier (storlek AA) med + och - rätt inriktade.

### Uppmärksamma

Blanda inte gamla och nya batterier. Blanda aldrig olika typer av batterier (standardbatterier, alkaliska, etc.).

## Före användning (forts.)

### Försiktighetsåtgärder

#### Skötsel av spelaren

##### Vid transport av spelaren

Originalkartongen och förpackningsmaterialet som spelaren kom i kommer väl till pass. För att få maximalt skydd bör spelaren förpackas som den var förpackad vid leverans.

##### Vid inställning av spelaren

Bilden och ljudet från TV-apparater, eller ljudet från radioapparater, som är placerade i närheten kan störas vid uppspelning. Om detta är fallet, placera spelaren längre bort från TV:n eller radion eller stäng av spelaren efter att ha tagit ur skivan.

##### Hålla ytan ren

Använd inte flyktiga vätskor, som exempelvis insektspray, nära spelaren. Lämna inte gummi- eller plastprodukter i kontakt med spelaren under längre tid. De lämnar märken på ytan.

### Rengöra spelaren

#### Rengöra höljet

Använd en mjuk, torr trasa. Om ytan är extremt smutsig, använd en mjuk trasa lätt fuktad med en mild rengöringslösning. Använd inte starka lösningsmedel, som alkohol, bensin eller thinner, eftersom dessa kan skada spelarens yta.

#### För att få en tydlig bild

DVD-spelaren är en högteknologisk precisionsenhet. Om den optiska linsen och drivdelar är smutsiga eller slitna blir bildkvaliteten dålig.

Inspektion och underhåll bör utföras regelbundet, med intervall på 1 000 timmars användningstid. (Intervallat beror på miljön som spelaren står i.)

För mer detaljerad information, kontakta din närmaste återförsäljare.

### Information om skivor

#### Hantering av skivor

Rör inte spelsidan på skivan. Håll skivan i kanten så att inte fingeravtryck hamnar på ytan.

Klistra inte fast papper eller tejp på skivan.



#### Förvara skivor

Efter uppspelning ska skivan förvaras i sitt fodral. Utsätt inte skivan för direkt solljus eller värmekällor och lämna den inte i en parkerad bil som står i direkt solljus, eftersom det kan ske en avsevärd temperaturökning i bilen.

### Rengöra skivor

Fingeravtryck och damm på skivor kan medföra dålig bildkvalitet och förvrängt ljud. Rengör skivan med en ren trasa före uppspelning. Torka skivan från mitten och utåt.

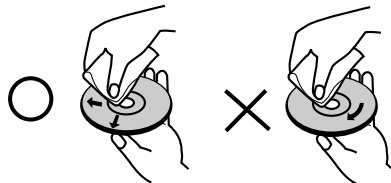

Använd inte starka lösningsmedel som alkohol, bensin, thinner, rengöringsmedel som finns att köpa i handeln eller antistatisk spray som är avsedd för gamla vinylskivor.

### Om symboler

#### Om visningen av symbolen

“” kan visas på TV-skärmen vid användning. Denna symbol betyder att funktionen som beskrivs i denna bruksanvisning inte tillåts av DVD+videobandspelaren eller inte går att använda för den specifika DVD-skivan.

#### Om skivsymbolerna i instruktionerna

Ett avsnitt som i rubriken har någon av följande symboler gäller endast för den skivtyp som motsvaras av symbolen.

 DVD

 Video CD-skivor med PBC-funktion (Playback Control – Uppspelningskontroll)

 Video CD-skivor utan PBC-funktion (Playback Control – Uppspelningskontroll)

 Audio CD-skivor

 MP3-skivor

 JPEG-skivor

 DivX-skivor

### Välja källa att titta på

Du måste välja en av källorna (DVD-spelare eller videobandspelare) att visa på TV-skärmen.

- Om du vill visa bild från DVD-spelaren:  
Tryck DVD på fjärrkontrollen eller SOURCE på spelarens framsida, varpå bilden från DVD-spelaren visas på TV-skärmen.
- Om du vill visa bild från videobandspelaren:  
Tryck VCR på fjärrkontrollen eller SOURCE på spelarens framsida, varpå bilden från videobandspelaren visas på TV-skärmen.

#### Observera

- Om du sätter i en skiva medan DVD+videobandspelaren är i videobandspelareläge, går enheten automatiskt över till DVD-läge.
- Om du sätter i ett videoband utan skyddsflik medan DVD+videobandspelaren är i DVD-läge, går enheten automatiskt över till videobandspelareläge.





# Fjärrkontroll

## Knappar för att välja mellan DVD-spelare och videobandspelare (VCR)

För att välja vilken enhet (DVD-spelare eller videobandspelare) som ska visas på TV-skärmen.

## TV/VIDEO

För att välja att titta på kanaler från videobandspelaren eller från TV:n.

## Sifferknappar 0-9

För att välja numrerade alternativ i menyer.

## DISC MENU

För att öppna meny på en DVD-skiva.

## SYSTEM MENU

För att öppna eller stänga inställningsmenyn för DVD-spelaren och meny för videobandspelaren.

## HOPPA/SPOLA BAKÅT ◀◀

För att hoppa till början av aktuellt kapitel eller spår; tryck två gånger i snabb följd för att gå till föregående kapitel eller spår. Tryck och håll ner knappen under ungefär två sekunder för att spola bakåt. (Endast för DVD.) För att spola tillbaka videobandet i stoppläge eller snabbspola bakåt med bild.

## HOPPA/SPOLA FRAMÅT ▶▶

För att hoppa till nästa kapitel eller spår. Tryck och håll ner knappen under ungefär två sekunder för att spola framåt. (Endast för DVD.) För att spola fram videobandet i stoppläge eller snabbspola framåt med bild.

## MARKER

För att placera ett bokmärke på valfri plats under uppspelning.

## SEARCH

För att visa meny MARKER SEARCH (bokmärkessökning).

## INPUT

För att välja ingång för videobandspelaren (Tuner; AV1, AV2 eller AV3).

## RECORD

För normal inspelning eller omedelbar timerinspelning (ITR – Instant Timer Recording) vid upprepade tryckningar.

## REPEAT

För att repetera kapitel, spår, titel, allt.

## REPEAT A-B

- För att repetera en sekvens.  
- Denna knapp styr även hastigheten på inspelningen med videobandspelaren. Mer information finns på sidan 211.

## PROGRAM

Aktiverar eller tar bort programmenyn.

## CLEAR

- För att nollställa videobandets tidsräknare till 0:00:00.

- För att ta bort ett spårnummer i programmeringsmenyn eller ett bokmärke i meny MARKER SEARCH.

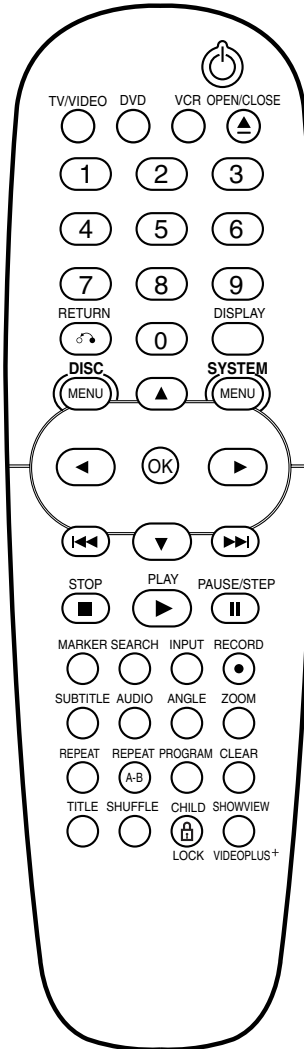

## POWER

För att sätta på eller stänga av DVD+videobandspelaren.

## EJECT, OPEN/CLOSE

- För att öppna eller stänga skivfacket.  
- För att mata ut videobandet ur videobandspelaren.

## RETURN

Visar meny på en Video CD-skiva med PBC

## DISPLAY

För att aktivera visning på skärmen (OSD). För att växla mellan att visa klockan, videobandspelarens tidsräknare och hur mycket tid som finns kvar på bandet.

## ◀/▶/▲/▼ (vänster/höger/upp/ner)

- För att välja alternativ i meny.  
- ▲/▼: För att välja kanal på videobandspelaren. För att manuellt justera videobandets bild på skärmen.

## OK

- För att bekräfta menyval.  
- För att visa funktioner på TV-skärmen.

## STOP

För att stoppa uppspelningen.

## PLAY

För att starta uppspelningen.

## PAUSE/STEP

För att pausa uppspelningen eller inspelningen. Tryck upprepade gånger under pausning för uppspelning bild-för-bild.

## SUBTITLE

För att välja språk för textremsan.

## AUDIO

För att välja ljudspråk (DVD).

## ANGLE

För att välja bland olika DVD-kameravinklar om sådana finns.

## ZOOM

Förstorar DVD/VCD-videobilden.

## TITLE

För att visa skivans titelmeny om sådan finns.

## SHUFFLE

- För att spela spår i slumpvis ordning.

## CHILD LOCK

För att sätta på eller stänga av funktionen barnlås.

## SHOWVIEW

För att visa programmeringsmenyn för ShowView-programmering.

## Observera

Fjärrkontrollen använder samma knappar för både videobandspelaren och DVD-spelaren (exempelvis PLAY). När videobandspelaren ska användas, tryck först på knappen VCR. När DVD-spelaren ska användas, tryck först på knappen DVD.

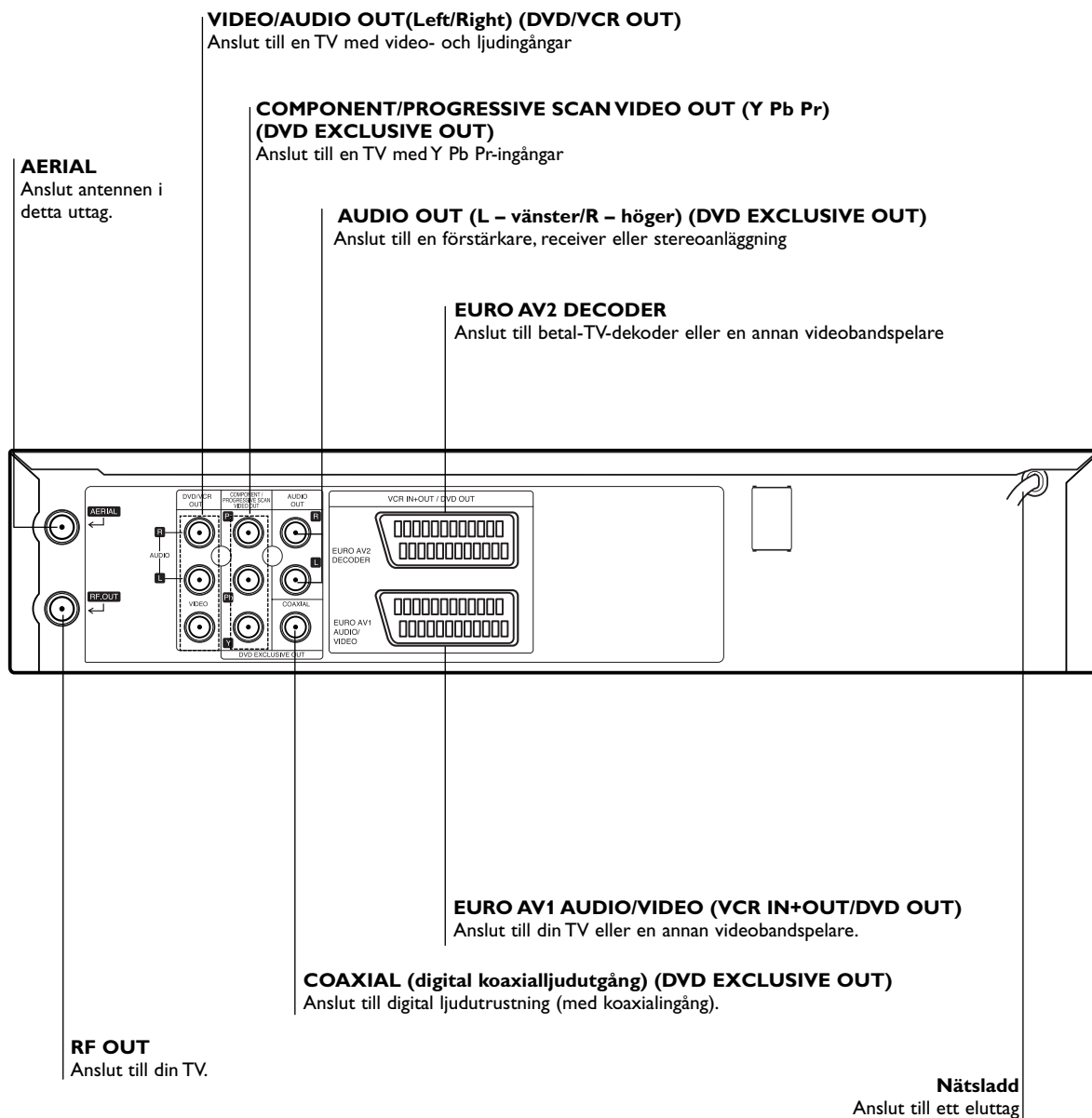

**Uppmärksamma**

Rör inte stiften i uttagen på spelarens baksida.  
Statisk elektricitet kan orsaka permanent skada på enheten.



# Anslutningar

## Tips

- Beroende på din TV-apparats konstruktion och eventuell annan utrustning du vill koppla till, finns det flera olika sätt du kan göra anslutningarna på.
- Se vid behov efter i bruksanvisningarna för din TV, stereoanläggning eller andra enheter för att kunna göra bästa möjliga anslutningar.
- För att få bättre ljudåtergivning, anslut spelarens uttag AUDIO OUT till ljudingångarna på din förstärkare, receiver, stereoanläggning eller ljud/bild-utrustning (AV-utrustning). Se "Ansluta till extrautrustning" på sidan 199.

## Uppmärksamma

- Se till att spelaren är ansluten direkt till TV-apparaten. Ställ in TV-apparaten på korrekt videoingångskanal.
- Anslut inte spelarens uttag AUDIO OUT till mikrofoningången (på inspelningsdelen) på din ljudanläggning.

## Ansluta till TV och dekoder

- Gör en av följande anslutningar. Vilken du ska välja beror på vad din utrustning klarar av.

### Grundläggande anslutning (RF)

**1** Anslut **EURO AV1 AUDIO/VIDEO** på spelarens baksida till SCART-kontakten på din TV med hjälp av en SCART-kabel.

**2** Vissa TV-sändare skickar kodade TV-signaler som du endast kan se om du har köpt eller hyr en dekoder. Du kan ansluta en sådan dekoder till DVD+videobandspelaren.

### Grundläggande anslutning (RF)

**1** Anslut RF-antennkabeln från din inomhus-/utomhusantenn till ingången **AERIAL** på spelarens baksida.

**2** Anslut den medföljande RF-antennkabeln från uttaget **RF OUT** på baksidan av spelaren till din TV-apparats antenningång.

### DVD EXCLUSIVE OUT-anslutning

#### ● Komponentvideoanslutning (Color Stream®)

**1** Anslut **COMPONENT/PROGRESSIVE SCAN VIDEO OUT**- uttagen på DVD-spelaren till motsvarande ingångar på TV:n med hjälp av Y Pb Pr-kabeln.

**2** Anslut vänster och höger **AUDIO OUT**-uttag på DVD-spelaren till vänster och höger ljudingång på TV:n med hjälp av ljudkablarna.

#### Progressiv avsökningsanslutning (ColorStream® Pro)

- Om TV:n är av typen "high-definition" (eller "digital ready") kan du använda DVD-spelarens progressiva avsökningsutgång för högsta möjliga bildupplösning.
- Om TV:n inte fungerar med det progressiva avsökningsformatet, blir bilden skakig när du använder DVD-spelarens progressiva avsökning.

**1** Anslut **COMPONENT/ PROGRESSIVE SCAN VIDEO OUT**- uttagen på DVD-spelaren till motsvarande ingångar på TV:n med hjälp av Y Pb Pr-kabeln.

**2** Anslut vänster och höger **AUDIO OUT**-uttag på DVD-spelaren till vänster och höger ljudingång på TV:n med hjälp av ljudkablarna.

#### Observera

- Ställ in progressiv avsökning på "On" (på) på inställningsmenyn för progressiv signal. Se sidan 207.
- Progressiv avsökning fungerar inte med de analoga videoanslutningarna (gult VIDEO OUT-uttag).

Baksidan på denna apparat (Komponent Video anslutning)

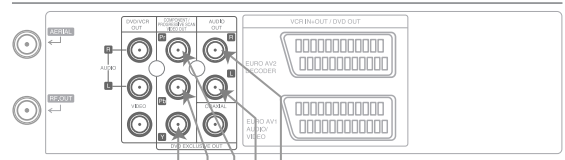

Baksidan av TV:n

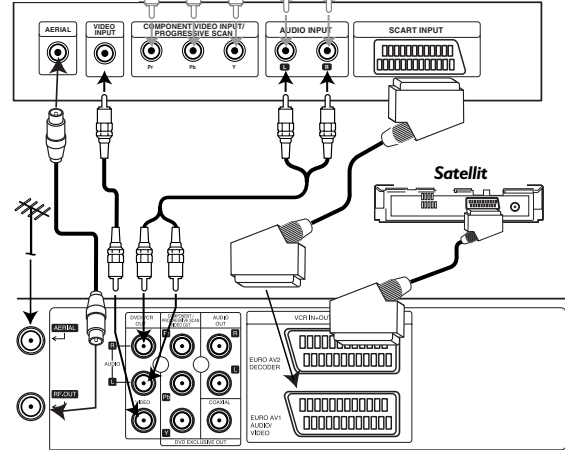

Baksidan av apparaten (grundanslutningar)

## Ansluta till extrautrustning

### Ansluta till en förstärkare med tvåkanalig analog stereo eller Dolby Surround

Anslut vänster och höger uttag **DVD/VCR AUDIO OUT** eller **AUDIO OUT (DVD EXCLUSIVE OUT)** på spelaren till vänster och höger ljudingång på din förstärkare, receiver eller stereoanläggning, med hjälp av ljudkablarna.

### Ansluta till en förstärkare med tvåkanalig digital stereo (PCM) eller till en ljud/bild-receiver med Mulichannel-dekoder (Dolby Digital™ eller MPEG 2)

**1** Anslut spelarens uttag **DIGITAL AUDIO OUT (COAXIAL)** till motsvarande ingång på din förstärkare. Använd en valfri digital (koaxial-) ljudkabel.

**2** Du måste aktivera spelarens digitala utgång. (Se "Digital ljudutgång" på sidan 208.)

### Digitalt Multichannel-ljud

En digital Multichannel-anslutning ger bästa ljudkvalitet. För detta behöver du en Multichannel-receiver för ljud/bild som stödjer ett eller flera av ljudformaten som din spelare använder (MPEG2 och Dolby Digital). Se efter i receivers bruksanvisning och titta på logotyperna på receivers framsida.

### Observera

- Om ljudformatet på den digitala utgången inte stämmer överens med vad din receiver klarar av, kommer receivern att avge ett starkt, illalätande ljud eller inget ljud alls.
- För att se ljudformatet för den aktuella DVD-skivan i visning på skärmen (OSD), tryck **AUDIO**.

### Baksidan av denna apparat

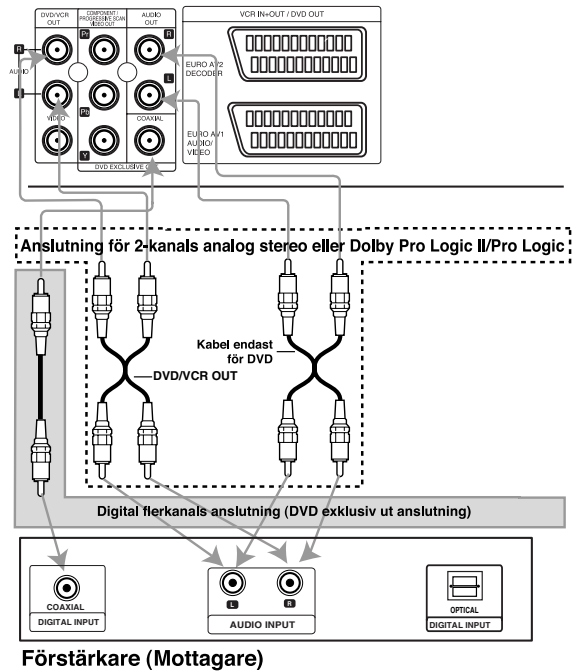

### Ställa in en videokanal på TV:n

Videokanalen (RF-utgångskanalen) är kanalen som din TV tar emot bild- och ljudsignaler på från din DVD+videobandspelare via RF-kabeln.

Om du använder en SCART-kabel behöver du inte ställa in din TV – välj bara AV-kanalen. AV-kanalen är redan förhandsinställd för optimal visning på din TV.

Utför endast följande steg om störningar uppträder på TV-bilden efter att du har flyttat till ett nytt område eller en ny station har börjat sända i området, alternativt om du ändrar anslutningen från RF-anslutning till AV-anslutning eller vice versa.

- 1 Sätt på DVD+videobandspelaren och TV-apparaten.**
- 2 Ställ in den lediga kanalplatsen 36 på din TV.**
- 3 Tryck  på fjärrkontrollen för att komma till standbyläge (klockvisningen dimmas).**
- 4 Tryck och håll ner CHANNEL ▲ eller ▼ på DVD+videobandspelaren under mer än 4 sekunder.**

RF 36 visas på DVD+videobandspelarens teckenfönster. Följande bild visas på TV-skärmen.

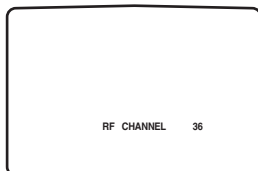

Om bilden är "snögig", gå till steg 5. Om bilden är bra, tryck  DVD+videobandspelaren för att avsluta.

- 5 Tryck CHANNEL ▲ eller ▼ på DVD+videobandspelaren för att ställa in videokanalen på en ledig kanalplats mellan 22 och 68 som inte är upptagen av någon lokal station i området.**

#### Observera

RF-kanalen ändras inte förrän steg 6 har utförts.

- 6 Tryck  för att lagra den nya RF-videokanalen DVD+videobandspelarens minne.**

Ställ nu in din TV på den nya RF-kanalen för DVD+videobandspelaren.

#### Observera

Om TV-bilden var bra i steg 4, ställ inte om din TV.

### Använda din DVD+videobandspelare för alla första gången

För de följande stegen antar vi att du just har anslutit din DVD+videobandspelare för alla första gången. För att göra inställningen av TV-kanalerna enklare är din DVD+videobandspelare försedd med ACMS (Automatic Channel Memory System – automatiskt kanalminnessystem).

- 1 Se till att du har kopplat ihop din DVD+videobandspelare korrekt.**

Tryck  för att sätta på din DVD+videobandspelare.

Om startmenyn inte visas på skärmen, se till att du har valt en videokanal på din TV. Om du har gjort det kan det innebära att din DVD+videobandspelare redan är inställd.

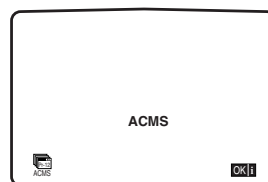

- 2 Tryck OK för att starta den automatiska inställningsprocessen.**

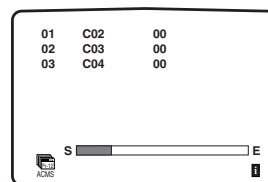

- 3 Tryck SYSTEM MENU för att ta bort menyerna från TV-skärmen.**

### Ställa klockan manuellt

Klockan i din DVD+videobandspelare styr inställningarna för datum och tid för enheten.

- 1 Tryck **SYSTEM MENU**.  
Tryck ◀ eller ▶ för att välja **SET**.  
Tryck **OK**.

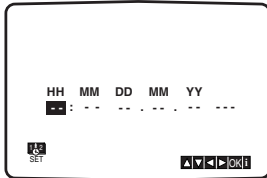

- 2 Tryck på ▲ eller ▼ på fjärrkontrollen för justera **TIMMAR**, **MINUTER**, **DAG**, **MÅNAD** och **ÅR**.  
Observera att din DVD+videobandspelare använder 24-timmarsklocka, d.v.s. klockan 1 på eftermiddagen visas som 13:00.  
Veckodagen visas automatiskt när du matar in året.

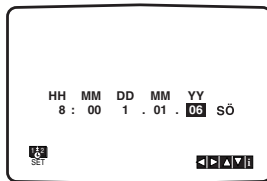

- 3 Om du gör en felaktig inmatning tryck ◀ eller ▶ och mata in det korrekta värdet.
- 4 Tryck **SYSTEM MENU**.

### Ställa in färgsystem

- 1 Tryck **SYSTEM MENU**.
- 2 Huvudmenyn visas på TV-skärmen.
- 3 Tryck ◀ eller ▶ för att välja **SYS** och tryck **OK**.
- 4 Tryck ▲ eller ▼ för att välja det färgsystem som används.

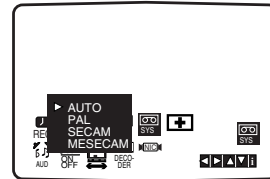

- 5 Tryck på ▶ om du vill välja **RF AUDIO**.  
Tryck på ▲ eller ▼ om du vill välja enligt det **RF AUDIO** som används.

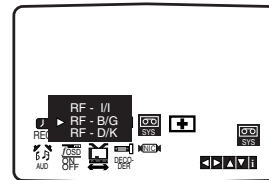

- 6 Tryck **SYSTEM MENU** för att ta bort menyn från TV-skärmen.

## Före användning – videobandspelardelen

### Hur man använder huvudmeny

Videobandspelaren är enkel att programmera genom menyerna som visas på skärmen.

Valen i menyerna görs via fjärrkontrollen.



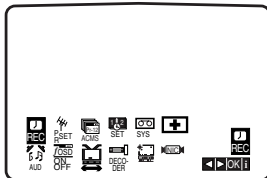

- 1 Sätt på din TV och videobandspelare genom att trycka på knappen .
- 2 Tryck på knappen **SYSTEM MENU**. Huvudmenyn visas på TV-skärmen.



- **REC** - Inställning av timerinspelning.
- **PR SET** - Manuell kanalinställning.
- **ACMS** - ACMS (Automatic Channel Memory System – automatiskt kanalminnessystem).
- **SET** - Inställning av datum och klocka
- **SYSTEM** - För att ställa in färgsystemet för TV:n
- **RF AUDIO** - När du vill välja kanal för ljudutgången enligt TV-typ ("I/I" för PAL I/I TV, "B/G" för PAL B/G TV, "D/K" för PAL D/K TV).
- **Dr.** - För att undersöka problem med din videobandspelare.
- **AUDIO** - För att välja kanalen för ljudutgång.
- **F.OSD ON/OFF** - För att visa driftsläget för din videobandspelare
- **16:9/4:3** - För att välja bildformatet på din TV
- **DECODER** - För att använda en dekodare för betal-TV (eller satellit) tillsammans med din videobandspelare
- **OPR** - För att förbättra bilden vid uppspelning
- **NIC** - För att sätta på eller stänga av NICAM-digitalljudet.



#### Tips!

Du kan byta menyspråk på DVD-spelarens inställningsmeny. (se sidan 207 om menyspråk.)

- 3 Tryck  eller  för att välja önskad meny. Tryck **OK** och använd  eller  för att göra ditt val.
- 4 Tryck **SYSTEM MENU** för att återgå till TV-bilden.

### Ställa in TV-kanaler automatiskt

Om utsändningen av TV-signalen är för svag kan det hända att din videobandspelare inte får den nödvändiga information och kan då inte lagra kanalerna korrekt. För att lösa detta, se avsnittet "Ställa in TV-kanaler manuellt" på sidan 203.

- 1 Tryck  för att sätta på din videobandspelare.
- 2 Tryck på knappen **SYSTEM MENU**. Huvudmenyn visas på TV-skärmen. Tryck  eller  för att välja **ACMS**. Tryck **OK**.

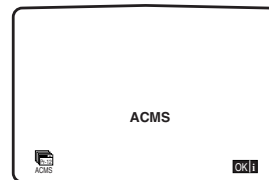
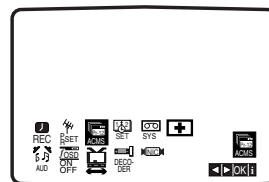

- 3 Tryck **OK** igen för att starta den automatiska inställningsprocessen.

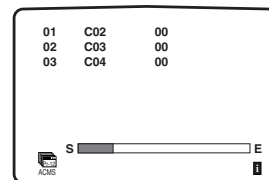

- 4 Tabellen med **TV-kanaler** visas när inställningen är klar. Tryck **SYSTEM MENU** för att spara inställningarna.

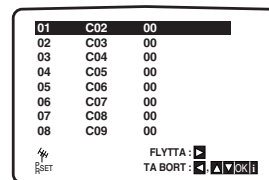

## Ställa in TV-kanaler manuellt

I vissa delar av landet kan de utsända signalerna vara för svaga för att videobandspelarens automatiska inställningsprocess ska kunna hitta och lagra TV-kanalerna korrekt. Du måste ställa in dessa svagare kanaler manuellt för att din videobandspelare ska kunna lagra dem.

- Tryck **SYSTEM MENU**.  
Huvudmenyn visas på TV-skärmen. Tryck ◀ eller ▶ to för att välja **PR SET**. Tryck **OK**.

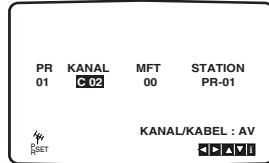
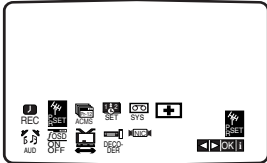

- Tryck **SYSTEM MENU**.  
Kanaltabellen visas.  
Tryck ▲ eller ▼ för att välja programnumret som du vill ställa in (exempelvis PR 09).

01	C02	00	PR-01
02	C03	00	PR-02
03	C04	00	PR-03
04	C05	00	PR-04
05	C06	00	PR-05
06	C07	00	PR-06
07	C08	00	PR-07
08	C09	00	PR-08

FLYTTA: ▶  
TA BORT: ◀ ▲▼ [OK] |

- Tryck **OK**.  
Tryck **INPUT** för att välja C (standardkanaler) eller S (kabelkanaler): C02 - C69, S01 - S41.  
Mata in kanalnumret för kanalen du vill ställa in med ▲ eller ▼ för att hitta önskad kanal.

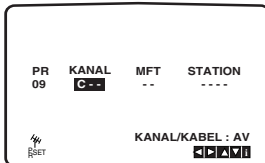

- Sökningen avslutas när en kanal hittas.  
Tryck ▶ för att välja **MFT**.  
Finjustera inställningen av kanalen genom att använda ▲ eller ▼.

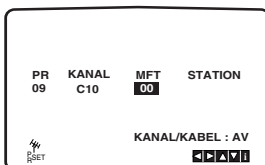

- Tryck ▶ för att välja **STATION** så att du kan ge TV-kanalen ett namn. Tryck **OK**.

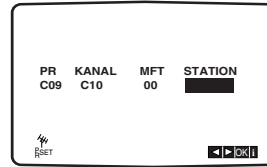

- Använd ▲ eller ▼ för att välja bokstäver och siffror för det nya kanalnamnet.  
Använd ◀ eller ▶ för att gå bakåt eller framåt bland tecknen.  
Tryck **OK**.

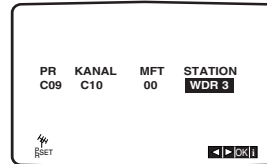

- Tryck **SYSTEM MENU**, för att bekräfta kanalens placering.  
Tryck **SYSTEM MENU** igen.  
Din nya TV-kanal har nu ställts in på din videobandspelare. Om du vill ställa in andra kanaler manuellt, repetera steg 1 – 7.

09	C10	00	WDR 3
10	--	--	----
11	--	--	----
12	--	--	----
13	--	--	----
14	--	--	----
15	--	--	----
16	--	--	----

FLYTTA: ▶  
TA BORT: ◀ ▲▼ [OK] |



## Byta plats på TV-kanalerna

När TV-kanalerna har ställts in på din videobandspelare, kan det hända att du vill ändra ordningen på dem utan att behöva ställa in dem igen. Instruktionerna på denna sida visar dig hur du enkelt flyttar om dem till önskad ordning.

- Tryck **SYSTEM MENU**.  
Huvudmenyn visas på TV-skärmen.  
Tryck ◀ eller ▶ för att välja **PR SET**.  
Tryck **OK**.

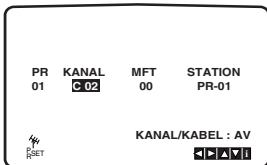
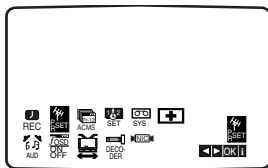

- Tryck **SYSTEM MENU**.  
Använd ▲ eller ▼ för att välja programnumret för kanalen du vill flytta (exempelvis PR 03).  
Tryck ▶.

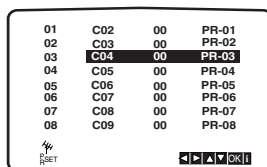
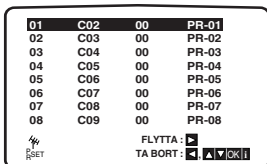

- Använd ▲ eller ▼ för att välja programnumret som du vill flytta till (exempelvis PR 05).

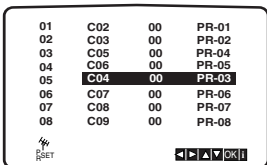

- Tryck **OK**.  
Den valda kanalen flyttas till det nya programnumret. Om du vill flytta andra TV-kanaler, repetera steg 1 - 4.  
Tryck **SYSTEM MENU** för att ta bort meny från TV-skärmen.

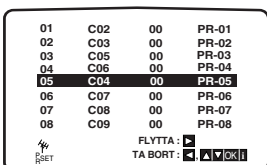

## Ta bort TV-kanaler

När TV-kanalerna har ställts in på din videobandspelare kan det hända att du vill ta bort en kanal. Instruktionerna på denna sida visar dig hur du enkelt tar bort de TV-kanaler du inte vill ha kvar.

- Tryck **SYSTEM MENU**.  
Huvudmenyn visas på TV-skärmen.  
Använd ◀ eller ▶ för att välja **PR SET**.  
Tryck **OK**.

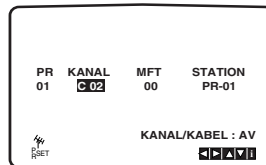
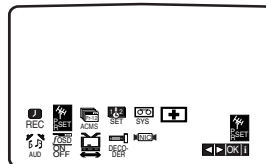

- Tryck **SYSTEM MENU**.  
Tryck ▲ eller ▼ för att välja programnumret för kanalen du vill ta bort (exempelvis PR 03).

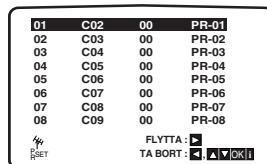

- Tryck ◀.  
Efter en kort stund tas den valda kanalen bort.

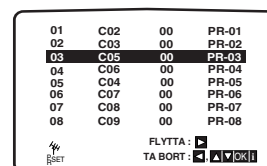

- Tryck **SYSTEM MENU** för att ta bort meny från TV-skärmen.  
Om du vill ta bort andra TV-kanaler, repetera steg 1 - 3.

## Hur man väljer lagrade TV-kanaler :

Lagrade TV-kanaler kan väljas på två olika sätt. Det ena är att använda ▲ eller ▼ för att välja bland kanalerna som är inställda på din DVD+videobandspelare.

Det andra är att direkt välja kanaler med hjälp av sifferknapparna på fjärrkontrollen.

### Allmän information

Denna bruksanvisning ger grundläggande instruktioner för användning av DVD+videobandspelaren. Vissa DVD-skivor kräver särskilda funktioner, alternativt tillåter endast begränsade funktioner, under uppspelning. När detta inträffar visas symbolen  på TV-skärmen, vilket indikerar att funktionen inte tillåts av DVD+videobandspelaren eller inte finns på skivan.

### Visning på skärmen (OSD – On Screen Display)

Den allmänna uppspelningsstatusen kan visas på TV-skärmen. Vissa alternativ kan ändras i menyn.

### Använda visning på skärmen (OSD)

- 1 Tryck DISPLAY under uppspelning.**
- 2 Använd ▲/▼ för att välja en funktion. Valet markeras.**
- 3 Använd ◀/▶ för att ändra inställningen för funktionen.**  
Sifferknapparna kan även användas för inställning av nummer (exempelvis titelnummer). För vissa funktioner, tryck OK för att utföra inställningen.

### Symboler i fältet för tillfällig respons



Repetera titel



Repetera kapitel



Repetera spår (endast Video CD-skivor utan PBC och Audio CD-skivor)



Repetera skiva (endast Video CD-skivor utan PBC och Audio CD-skivor)



Repetera A-B



Repetition avstängd



Återuppta spelningen från detta ställe









Åtgärden förbjuden eller ej tillgänglig

### Observera





- För vissa skivor finns eventuellt inte alla funktioner som är med i exemplet för visning på skärmen nedan.
- Om ingen knapp tryckts ner under 10 sekunder tas visningen på skärmen bort.

## Före användning (forts.) – DVD-spelardelen





### DVD

Alternativ		Funktion (Använd ▲/▼ för att välja önskat alternativ)	Metod för att välja
Titelnummer	 1 / 3	För att visa aktuellt titelnummer och det totala antalet titlar och för att hoppa till önskat titelnummer.	◀/▶ eller sifferknappar, OK
Kapitelnummer	 1 / 12	För att visa aktuellt kapitelnummer och det totala antalet kapitel och för att hoppa till önskat kapitelnummer.	◀/▶ eller sifferknappar, OK
Tidssökning	 0:20:09	För att visa den tid som har spelats och för att hoppa till en viss tidpunkt på skivan.	Sifferknappar, OK
Ljudspråk och läget för den digitala ljudutgången	 1 ENG □□□▶ 3/2.1 CH	För att visa aktuellt ljudspråk, kodningsmetoden och kanalantal och för att ändra inställningarna.	◀/▶, eller AUDIO
Språk på textremsa	 OFF ▶	För att visa aktuellt språk på textremsan och för att ändra inställningen.	◀/▶, SUBTITLE
Vinkel	 1 / 1	För att visa aktuellt vinkelnummer och det totala antalet vinklar och för att ändra vinkelnumret.	◀/▶, ANGLE
Ljud	 ◀Normal▶	För att visa aktuellt ljudläge och för att ändra inställningen.	◀/▶

### VCD2.0 VCD1.1

Alternativ		Funktion (Använd ▲/▼ för att välja önskat alternativ)	Metod för att välja
Spårnummer	 1 / 4	För att visa aktuellt spårnummer, det totala antalet spår och PBC-läget och för att hoppa till önskat spårnummer.	◀ / ▶, eller sifferknappar, OK
Tid	 0:20:09	För att visa den tid som har spelats. (Endast för visning)	–
Ljudkanal	 ◀STEREO▶	För att visa ljudkanalen och för att ändra ljudkanalen	◀ / ▶, eller AUDIO
Ljud	 ◀Normal▶	För att visa aktuellt ljudläge och för att ändra inställningen	◀ / ▶

### DivX

Alternativ		Funktion (Använd ▲/▼ för att välja önskat alternativ)	Metod för att välja
Spårnummer	 1 / 3	För att visa aktuellt spårnummer, det totala antalet spår och PBC-läget och för att hoppa till önskat spårnummer.	◀/▶ eller sifferknappar, OK
Tidssökning	 0:20:09	För att visa den tid som har spelats och för att hoppa till en viss tidpunkt på skivan.	Sifferknappar, OK
Ljudspråk och läget för den digitala ljudutgången	 MP3 2/0 CH	För att visa aktuellt ljudspråk, kodningsmetoden och kanalantal och för att ändra inställningarna.	◀/▶, eller AUDIO
Språk på textremsa	 OFF ▶	För att visa aktuellt språk på textremsan och för att ändra inställningen.	◀/▶, SUBTITLE
Ljud	 ◀Normal▶	För att visa aktuellt ljudläge och för att ändra inställningen.	◀/▶

## Inledande inställningar

Du kan ställa in dina egna personliga inställningar för spelaren.

### Visa och stänga menyn:

Visa menyn genom att trycka på **SYSTEM MENU** (systemmenyn). Tryck på **SYSTEM MENU** (systemmenyn) en gång till. Den första skärmbilden visas igen.

### Gå till nästa nivå:

Tryck på ► på fjärrkontrollen.

### Gå tillbaka till föregående nivå:

Tryck på ◀ på fjärrkontrollen.

## Allmän användning

- 1** Tryck **SYSTEM MENU**.  
Inställningsmenyn visas.
- 2** Använd ▲/▼ och välj alternativ. Tryck på ► för att gå vidare till den andra nivån.  
Skärmen visar aktuell inställning för det valda alternativet, liksom andra möjliga inställningar.
- 3** Använd ▲/▼ och välj det andra alternativet. Tryck på ► för att gå vidare till den tredje nivån.
- 4** Använd ▲/▼ och välj inställning. Tryck på **OK** för att bekräfta valet.  
Vissa alternativ kräver flera steg.
- 5** Tryck **SYSTEM MENU** eller **PLAY ►** för att lämna inställningsmenyn.

## SPRÅK

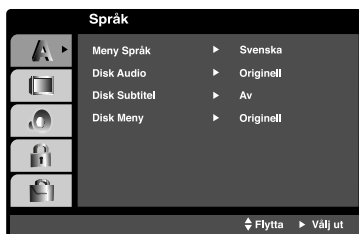

### Menyspråk

Välj ett språk för inställningsmenyn och texten på TV-skärmen.

### Disc Audio / Subtitle / Menu **DVD**

Välj ett språk för ljudspår, textremsa och skivmenyn.

**Original:** Originalspråket för skivan väljs.

**Other:** För att välja ett annat språk. Använd sifferknapparna för att mata in språkets 4-siffriga kod enligt listan med språkkoder på sidan 227. Om du råkar mata in fel språkkod, tryck **CLEAR**.

### Läs följande om DivX-textningen inte visas som den ska.

Hitta ett lämpligt språk för DivX-textning i figuren nedan.

Skivans textningsspråk	Tillgänglig DivX-textning
Hungarian	Czech, Hungarian, Polish,
Czech	Romanian, Croatian, Slovak,
Polish	Slovene, Serbian
<b>Other 8482</b>	Västeuropa & Turkiet

## DISPLAY (teckenfönster)

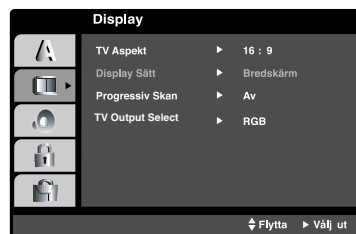

### TV-format **DVD**

**4:3** :Välj detta alternativ när en vanlig 4:3-TV är ansluten.

**16:9** :Välj detta alternativ när en 16:9 Wide screen-TV är ansluten

### Teckenfönstrets läge **DVD**

Inställningarna för teckenfönstrets läge visas bara när TV-formatläget är inställt på "4:3".

**Letterbox:** Visar en bred bild med fält på skärmens övre och nedre del.

**Panscan:** Visar automatiskt den breda bilden på hela skärmen och klipper av de delar som inte får plats.

### Progressiv avsökning

Progressiv avsökningsvideo ger bilder av högsta kvalitet med mindre flimmer. Om du använder komponentvideouttagen för anslutning till en TV eller bildskärm som är kompatibel med progressiva avsökningssignaler ställer du in progressiv avsökning på "On" (på).

#### Starta progressiv avsökning:

Anslut enhetens komponentutgång till bildskärmens eller TV:ns ingång. Ställ in TV:n eller bildskärmen till komponentingången.

- 1** Välj "Progressive Scan" (progressiv avsökning) på "DISPLAY"-menyn (visa). Tryck på ►.
- 2** Välj "On" (på) med hjälp av knapparna ▲ / ▼.
- 3** Tryck på **OK** när du vill ställa progressivt avsökningsläge.

### Varning!

När inställningen för progressiv avsökning angetts visas bara bilder på en TV eller bildskärm som fungerar med progressiv avsökning. Om du ställer in progressiv avsökning på "On" (på) av misstag måste du återställa enheten.

- 1** Ta ut skivan ur enheten och stäng skivfacket.  
"dISC" (skiva) visas i teckenfönstret.
- 2** Tryck på **STOP** i fem sekunder.  
Videoutgången återställs till standardinställningen och en bild visas igen på TV-skärmen.

### Val av TV-utgång

Ställ in enhetens alternativ för TV-utgång enligt TV:ns anslutningstyp.

**YPbPr:** När TV:n är ansluten till uttagen COMPONENT/PROGRESSIVE SCAN VIDEO OUT på enheten.

**RGB:** När TV:n är ansluten till SCART-uttaget (RGB-signal).

## Före användning (forts.) – DVD-spelardelen

### LJUD (Ljud)

Varje DVD-skiva har ett antal olika alternativ för ljudutgången. Ställ in DVD+videobandspelarens AUDIO så den passar den typ av ljudanläggning som används.

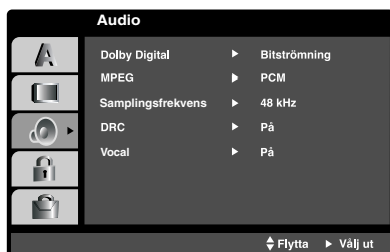

### Dolby Digital / MPEG **DVD** **DivX**

**Bitstream:** Välj 'Bitstream' om du har anslutit DVD+videobandspelarens uttag DIGITAL AUDIO OUT till en förstärkare eller annan utrustning som har en Dolby Digital-dekoder eller MPEG-dekoder.

**PCM:** Välj det här alternativet när enheten är ansluten till en digital stereoförstärkare med två kanaler. DVD-skivor som kodats i Dolby Digital eller MPEG avkodas automatiskt till tvåkanaligt PCM-ljud.

### Samplingsfrekvens **DVD**

För att ändra inställningen av samplingsfrekvensen, välj först önskad digital ljudutgång enligt beskrivningen ovan. Om din receiver eller förstärkare INTE klarar av att hantera signaler på 96 kHz, välj då 48 kHz. När detta alternativ har valts kommer spelaren automatiskt att konvertera alla signaler på 96 kHz till 48 kHz, så att din anläggning kan avkoda dem. Om din receiver eller förstärkare klarar av att hantera signaler på 96 kHz, välj då 96 kHz. När detta alternativ har valts kommer spelaren att skicka vidare de olika typerna av signaler utan vidare behandling.

### (DRC) (Dynamic Range Control – kontroll av dynamiskt omfång) **DVD** **DivX**

Med DVD-formatet kan du höra en skivas ljudspår med den mest korrekta och realistiska återgivningen som går att uppnå, tack vare digital ljudteknik. Ibland kan du dock vilja komprimera ljudets dynamiska omfång (skillnaden mellan de starkaste ljuden och de svagaste). Du kan då lyssna på en film med lägre ljudvolym utan att förlora ljudets tydlighet. Sätt DRC i läget "On" (på) för denna effekt.

### Vocal (stämma) **DVD**

Sätt bara Vocal till "On" (på) när en karaoke-DVD i Multichannel-format spelas. Karaokekanalerna på skivan mixas till normalt stereoljud.

### ANNAT

Inställningarna för PBC, Auto Play och DivX® VOD kan ändras.

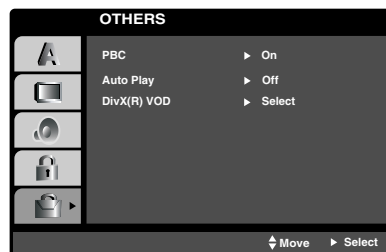

### PBC **VCD 2.0**

Sätt PBC (Playback Control – uppspelningskontroll) till "On" (på) eller "Off" (av).

**On (på):** Video CD-skivor med PBC spelas enligt PBC-innehållet.

**Off (av):** Video CD-skivor med PBC spelas på samma sätt som Audio CD-skivor.

### Auto Play **DVD**

Du kan ställa in DVD-spelaren så att DVD-skivor börjar spelas upp automatiskt så snart de sätts i. Om Auto Play är satt till "On" (på), letar DVD-spelaren efter den titel som har längst speltid och börjar sedan spela upp den titeln automatiskt.

**On (på):** Funktionen Auto Play aktiveras.

**Off (av):** Funktionen Auto Play aktiveras ej.

### Observera

Funktionen Auto Play fungerar eventuellt inte för vissa DVD-skivor.

### DivX® VOD-registreringskod

Philips tillhandahåller DivX® VOD-registreringskoden (Video On Demand) som gör det möjligt att hyra och köpa videofilmer med hjälp av DivX® VOD-tjänsten på [www.divx.com/vod](http://www.divx.com/vod).

- 1 Välj "DivX® VOD" på "OTHERS"-menyn (visa). Tryck på ►.
- 2 Avsluta genom att trycka på **OK**, registreringskoden visas.
- 3 Använd registreringskoden om du vill köpa eller hyra videofilmer från DivX® VOD-tjänsten på [www.divx.com/vod](http://www.divx.com/vod). Följ anvisningarna och hämta videofilmen till en CD-R/RW-skiva så kan du spela den i det här DVD-systemet.

### Observera

De videofilmer som du hämtar från DivX® VOD kan endast spelas i det här DVD-systemet.

### LOCK (lås) (föräldrakontroll)



### Barnspärnivå **DVD**

Filmer på DVD-skivor kan innehålla scener som inte är lämpliga för barn. Därför kan skivor innehålla föräldrakontrollsinformation som gäller hela skivan eller vissa scener på skivan. Dessa scener är graderade från 1 till 8 och alternativa, mer lämpliga, scener finns tillgängliga på vissa skivor. Graderingarna är landsberoende. Funktionen Föräldrakontroll låter dig förhindra att vissa skivor spelas av dina barn, eller så kan du låta dem spelas med alternativa scener.

- 1 Välj "Rating" i LOCK menyn med hjälp av knapparna ▲/▼.**
- Om du vill använda funktionerna Rating (klassning), Password (lösenord) och Country Code (landskod) måste du mata in den fyrsiffriga säkerhetskoden. Om du inte redan har angett en säkerhetskod uppmanas du att göra det. Ange en fyrsiffrig kod och tryck på **OK**. Ange koden igen och bekräfta den genom att trycka på **OK**. Om du gör fel innan du trycker på **OK** trycker du på **CLEAR** och anger den fyrsiffriga säkerhetskoden igen.
- 3 Välj en gradering från 1 till 8 med hjälp av knapparna ▲/▼.**  
**Klassning 1-8:** Klassning 1 har flest restriktioner och klassning 8 är minst restriktiv.  
**Unlock (lås upp):** Om du väljer Unlock, aktiveras inte Föräldrakontrollen. Skivan spelas helt och hållet.

### Observera

Om du ställer in en gradering för DVD+videobandspelaren kommer alla scener med samma gradering eller lägre att spelas. Scener med högre gradering kommer inte att spelas såvida inte en alternativ scen finns på skivan. Alternativet måste ha samma gradering som din inställning eller lägre. Om inget lämpligt alternativ hittas stoppas uppspelningen. Du måste mata in det 4-siffriga lösenordet eller ändra graderingsnivån för att kunna spela skivan.

- 4 Tryck OK för att bekräfta din valda graderingsnivå. Tryck sedan SYSTEM MENU för att lämna menyn.**

### Lösenord (säkerhetskod)

Du kan ange eller ändra lösenordet.

- 1** Välj "Password" (lösenord) på "LOCK"-menyn (lås). Tryck på ►.
- 2** Följ steg 2 för "Rating" (klassning) till vänster. "Change" (ändra) eller "New" (ny) markeras.
- 3** Ange den nya fyrsiffriga koden och tryck på **OK**. Bekräfta koden genom att ange den igen.
- 4** Stäng menyn genom att trycka på **SYSTEM MENU** (systemmenyn).

### Om du glömmer säkerhetskoden

Om du glömmer säkerhetskoden kan du ta bort den med hjälp av följande steg:

- 1** Visa inställningsmenyn genom att trycka på **SYSTEM MENU** (systemmenyn).
- 2** Ange det sexsiffriga numret "210499". Säkerhetskoden tas bort.
- 3** Ange en ny kod enligt föregående beskrivning.

### Country Code (landskod) **DVD**

Välj koden för det land/område vars standarder användes för att gradera DVD-skivan. (Se "Lista med koder för land/område", sidan 228).

- 1 Välj Country Code (landskod) i LOCK menyn med hjälp av knapparna ▲/▼.**
- 2 Följ steg 2 i "Rating" till vänster.**
- 3 Välj det första tecknet med hjälp av knapparna ▲/▼.**
- 4 Flytta markören med hjälp av knappen OK och välj det andra tecknet med hjälp av knapparna ▲/▼.**
- 5 Bekräfta valet av landskod genom att trycka på OK.**



## Använda videoband

### Spela upp ett videoband

Du kan bara sätta i och mata ut videoband när din videobandspelare är ansluten till vägguttaget. Din videobandspelare kan även spela upp inspelningar från NTSC-band (på TV med PAL-format).

### Få en bättre bild

När ett videoband sätts i och uppspelningen startar, ser den automatiska spårföljningsfunktionen ("tracking") automatiskt till att bästa möjliga bild fås.

Om kvaliteten på inspelningen är dålig, tryck upprepade gånger på ▲ eller ▼ på fjärrkontrollen för att manuellt justera spårföljningen tills alla eventuella störningar har försvunnit.

Tryck på knappen 0 på fjärrkontrollen för att sätta på den automatiska bildsökningen igen.

- 1 Se till att du har anslutit din videobandspelare korrekt enligt beskrivningen tidigare i bruksanvisningen. Sätt på din TV.

Tryck  $\odot$  för att sätta på din DVD+videobandspelare.

Sätt i videobandet i din DVD+videobandspelare.

Videobandet ska ha den genomskinliga sidan uppåt och pilen pekande bort från dig.

- 2 Tryck **PLAY** ► för att börja spela upp ditt videoband. Om du sätter i ett videoband som har fått skyddsfliken borttagen startar uppspelningen av videobandet automatiskt.

### AUTO TRACKING

Din DVD+videobandspelare justerar automatiskt spårföljningen ("tracking") för att ge bästa bildkvalitet.

- 3 Tryck **PAUSE/STEP II** för att få en stillbild. Tryck **PAUSE/STEP II**; upprepade gånger för att stega fram videobandet bild-för-bild. Om du håller ner ►►, saktas bilden ner till cirka 1/19 av den normala uppspelningshastigheten. Videoband kan pausas under upp till 5 minuter. Efter 5 minuter stoppar din DVD+videobandspelare videobandet för att förhindra skada på videobandet eller din DVD+videobandspelare. Stillbildskvaliteten kan förbättras något genom att trycka på ▲ eller ▼.

- 4 Tryck **PLAY** ► för att fortsätta spela upp ditt band.

### Dubbel uppspelningshastighet

Tryck på knappen "►►" vid normal uppspelning. Bandet kommer att spelas upp med dubbel hastighet och utan ljud. Tryck på knappen "►" för att återgå till normal uppspelningshastighet.

### Snabbspolning med bild:

Tryck antingen ◀◀ eller ►► under uppspelning för att snabbspola videobandet med bild med en hastighet som är 7 gånger snabbare än normalt.

### Logisk spolning:

Tryck och håll ner ◀◀ eller ►► under snabbspolning bakåt eller framåt för att spela med 7 gånger normal uppspelningshastighet.

### 5 Spela i slow motion eller snabbt:

Tryck ◀ eller ► under uppspelning eller vid visning av stillbild för att spela upp med följande uppspelningshastigheter:

(REV, PB 5-, PB 1-, Still, SLW, PLAY, 2PLY, CUE)

För att stänga av slow motion och snabbspelning, tryck på önskad funktion.

Under slow motion och snabbspelning kan störningsfält visas på bilden, beroende på videobandets skick.

Om bilden har störningar, minska dem med ▲ eller ▼.

### 6 Tryck **STOP** för att stoppa uppspelningen. Tryck **EJECT**.

Om slutet på videobandet nås, kommer din

DVD+videobandspelare att stoppa uppspelningen

automatiskt, spola tillbaka bandet, stoppa och mata ut bandet.

### OPR (Optimum Picture Response – optimal bildåtergivning)

Denna funktion förbättrar automatiskt uppspelningens bildkvalitet genom att anpassa din DVD+videobandspelare efter videobandets skick.

- 1 Tryck **SYSTEM MENU**.

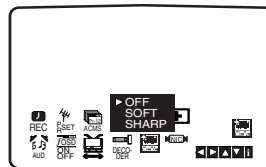

- 2 Tryck ◀ eller ► för att välja **OFF**.

- 3 Tryck **OK**.

- 4 Tryck ▲ eller ▼ upprepade gånger för att välja: OFF (av), SOFT (mjuk) eller SHARP (skarp). **Observera att du bara kan ställa in OPR när du spelar upp ett videoband.**

- 5 Tryck **SYSTEM MENU** för att återgå till att visa bilden.

### ITR (Instant Timer Recording – Omedelbar timerinspelning)

Din videobandspelare låter dig göra inspelningar på ett antal olika, enkla sätt:

**ITR (Instant Timer Recording – Omedelbar timerinspelning)** startar inspelningen omedelbart och spelar in under en inställd tidsperiod eller tills videobandet tar slut.

Din DVD+videobandspelare har funktionen Long Play (LP) som låter dig spela in upp till två gånger så mycket tid som normalt på ett videoband. Exempelvis spelar ett E-180-band in upp till 180 minuter med SP (Standard Play); med LP kan du spela in upp till 360 minuter. Observera att det blir en liten förlust i bild- och ljudkvalitet vid användning av LP.

- 1 Se till att du har anslutit din videobandspelare korrekt enligt beskrivningen tidigare i denna bruksanvisning. Tryck  för att sätta på din videobandspelare.
- 2 Sätt i ett videoband med skrivskyddsfliken kvar i din videobandspelare. Videobandet ska ha den genomskinliga sidan uppåt och pilen pekande bort från dig.
- 3 Tryck **▲** eller **▼** för att välja **programnumret** för kanalen som du vill spela in. Du kan även välja **programnummer direkt** med hjälp av sifferknapparna på fjärrkontrollen.
- 4 Om du vill spela in direkt från SCART- eller RCA-ingångarna, tryck **INPUT** tills ingången du vill spela in från visas.

**AV 1** för inspelning från anslutningen EURO AV1 SCART på spelarens baksida.

**AV 2** för inspelning från anslutningen EURO AV2 SCART på spelarens baksida.

**AV 3** för inspelning från anslutningarna VIDEO IN och AUDIO IN (Vänster "L" & Höger "R") på spelarens framsida.

- 5 Tryck **REPEAT A-B** för att välja om du vill spela in med Long Play eller Standard Play. SP ger bättre bild- och ljudkvalitet, medan LP låter dig spela in dubbelt så lång tid som SP.

#### Obs!

Utför följande steg innan du trycker på knappen REPEAT A-B:

1. Ställ in fjärrkontrollen i DVD-läge genom att trycka på "DVD" på fjärrkontrollen.
2. Ställ in DVD+VCR-kombinationen i VCR-läge genom att trycka på "SOURCE"-knappen på frontpanelen tills "VCR" visas på displayen.

- 6 Tryck **RECORD** på fjärrkontrollen för att börja spela in. RECORD visas på TV-skärmen. Tryck **RECORD** på själva spelaren eller tryck **RECORD** på fjärrkontrollen flera gånger. Varje tryckning ökar inspelningstiden med 30 minuter tills du når maximalt 9 timmar.

- 7 Tryck **PAUSE/STEP II** för att låta bli att spela in sådant du inte vill ha med.

Tryck **PAUSE/STEP II** igen för att fortsätta spela in.

Om du trycker **PAUSE/STEP II** under ITR (omedelbar timerinspelning) går DVD+videobandspelaren i pausläge för inspelning och ITR avbryts .

Videoband kan pausas upp till 5 minuter; "RECP" visas när videobandet är pausat. Efter 5 minuter stoppar din DVD+videobandspelare inspelningen för att förhindra skada på videobandet eller din DVD+videobandspelare.

- 8 Avsluta inspelningen genom att tryck på **STOP**. STOP visas på TV-skärmen under några sekunder.

#### Observera

- Om du inte vill spela in något mer på ett videoband (det kan rätt lätt hända att man råkar spela in av misstag!), ta bort skrivskyddsfliken på videobandets baksida.
- Det går att spela in på ett videoband med skrivskyddsfliken borttagen genom att täcka över hålet med självhäftande tejp.
- Kom ihåg att du kan spela in ett program medan du tittar på ett annat genom att starta din ITR-inspelning, tryck på TV/VIDEO för att visa TV-indikatoren i teckenfönstret och välj sedan en annan kanal på TV:n.

## Använda videoband (forts.)

### ShowView-programmering

ShowView förenklar i hög grad inmatningen av datum, kanal och start- och sluttid för en programmerad inspelning, genom att du bara behöver mata in en ShowView-kod. ShowView-koder finns i de flesta TV-tidningar och de kan variera i längd från en till nio siffror.

### SHOWVIEW®

SHOWVIEW är ett registrerat varumärke för Gemstar Development Corporation.  
SHOWVIEW -systemet är tillverkat på licens från Gemstar Development Corporation.

- 1 Se till att TV-kanalerna har ställts in och lagrats i korrekt SHOWVIEW-ordning. Sätt i ett videoband med skrivskyddsfliken kvar i din videobandspelare.
- 2 Tryck **SHOWVIEW**.

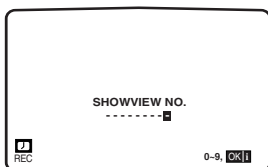

- 3 Tryck på sifferknapparna för att mata in **ShowView-koden** för TV-programmet som du vill spela in. Om du råkar mata in fel, tryck **◀** och mata sedan in rätt siffra.

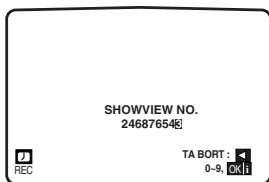

- 4 Tryck **OK**. Om meddelandet "PLEASE CHECK" (var god kontrollera) visas betyder det att du har matat in fel ShowView-nummer eller gjort något fel vid inmatningen av ShowView-numret. Om "- ." visas måste du mata in programnumret för kanalen du vill spela in ifrån.

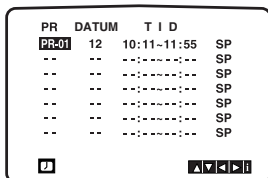

- 5 Tryck **◀** eller **▶** för att välja inställningarna du vill ändra. (PR [programnummer], DATE [datum], TIME [tid], och SP). Tryck **▲** eller **▼** för att mata in korrekt information.

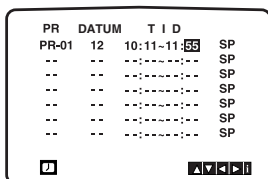

- 6 Tryck på **▲** eller **▼** när du vill slå på eller stänga av VPS/PDC. Tryck **▶** för att välja inspelningshastighet. Tryck **▲** eller **▼** för att välja önskad hastighet på videobandet (SP, IP eller LP). IP-läget fastställer hur mycket av videobandet som finns kvar och ändrar hastighet från SP till LP om det behövs för att få plats med inspelningen. IP-läget kan inte väljas när VPS/PDC är på. Kontrollera att inställningarna för inspelningen är korrekta. Om du vill spela in från AUDIO IN och VIDEO IN på spelarens framsida eller från endera av EURO SCART-kontakterna på videobandspelarens baksida, tryck INPUT för att välja korrekt alternativ (AV1, AV2 eller AV3).

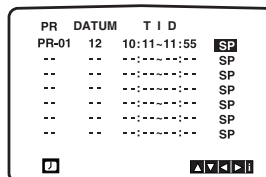

- 7 Om du vill göra en till ShowView-inspelning, repetera steg 2 - 6. Tryck **SYSTEM MENU** två gånger. Om meddelandet "PLEASE CHECK" visas, har du matat in felaktig information och du måste mata in informationen igen. Tryck **⏻** för att stänga av din videobandspelare. **⌚** visas i videobandspelarens teckenfönster medan din videobandspelare väntar på att börja spela in. För att titta på en DVD-skiva när spelaren är satt i standby för timerinspelning, tryck **POWER** och DVD för att gå över till DVD-läge.
- 8 Avsluta inspelningen genom att trycka på **POWER**.

### Observera

#### VPS (Video Programme System)

Med hjälp av VPS-funktionen (Video Programme System) kan du spela in de TV-program som du har förprogrammerat för inspelning exakt från början till slut. Det gäller även om den verkliga sändningstiden skiljer sig från den schemalagda tiden på grund av försenad start eller om programmet förlängts. Om programmet avbryts, till exempel för extrainsatta nyheter, avbryts inspelningen automatiskt och fortsätter när programmet visas igen. VPS-signalen sänds ut av TV-stationen och den styr timern i videobandspelaren. VPS bör vara inställt på "On" (på) för alla förprogrammerade inspelningar från TV-stationer som sänder ut signalerna. VPS bör vara inställt på "Off" (av) för alla förprogrammerade inspelningar från TV-stationer som inte sänder ut signalerna.

\*\* Det liknande systemet PDC som används i Nederländerna, kan också användas med videobandspelaren.

## Timerinspelning med visning på skärm (OSD)

Du kan ställa in upp till sju timerinspelningar inom en månad från aktuellt datum.

### Observera

Innan du ställer in timern, se till att du har ställt DVD+VCR-klockan korrekt och att du vet vilka PR-nummer som har tilldelats de TV-stationer som du har ställt in på din DVD+VCR. **Timerinspelningsfunktionen fungerar endast om DVD+videobandspelaren är i viloläge.**

- 1 Sätt i ett videoband med skrivskyddsflisen kvar i din DVD+videobandspelare. Videobandet ska ha den genomskinliga sidan uppåt och pilen pekande bort från dig. Se till att enheten är i VCR-läge.
- 2 Tryck **SYSTEM MENU**.
- 3 Tryck **◀** eller **▶** för att välja **REC**. Tryck **OK**.
- 4 Tryck **OK** för att starta inställningen av timerinspelningen. Om alla inspelningsfält är upptagna, tryck **▲** eller **▼** för att välja den inspelning som du vill ta bort och ersätta. Tryck **◀** för att radera inspelningen.

PR	DATUM	T I D	
--	--	-----	SP
--	--	-----	SP
--	--	-----	SP
--	--	-----	SP
--	--	-----	SP
--	--	-----	SP
--	--	-----	SP

- 5 Tryck på **▲** eller **▼** för att ange den station du vill spela in. När kanalen är vald, tryck **▶**. Du kan även trycka på **▲** eller **▼**. Om du vill spela in via AUDIO IN (L/R) och VIDEO IN på frontpanelen eller genom EURO SCART-anslutningarna på apparatens baksida, se anmärkning angående (AV1, AV2 eller AV3).

PR	DATUM	T I D	
PR-01	--	-----	SP
--	--	-----	SP
--	--	-----	SP
--	--	-----	SP
--	--	-----	SP
--	--	-----	SP
--	--	-----	SP

- 6 Tryck på **▲** eller **▼** för att ange programdatum. Om du trycker OK innan datumet har matats in, kan du välja någon av följande automatiska inspelningsfunktioner. Använd **◀** eller **▶** för att välja alternativ och tryck sedan **OK** för att bekräfta.
  - DLY** För att spela in varje dag (utom lördag och söndag) vid samma tidpunkt.
  - SU-SA** För att spela in vid samma tidpunkt varje vecka.

PR	DATUM	T I D	
PR-01	16	-----	SP
--	--	-----	SP
--	--	-----	SP
--	--	-----	SP
--	--	-----	SP
--	--	-----	SP
--	--	-----	SP
DAG	SÖ MÅ TI ON TO FR LÖ		

- 7 Tryck på **▲** eller **▼** för att ange start/stopp-tider för det program som du vill spela in. Observera att din DVD+videobandspelare använder 24-timmarsklocka, d.v.s. klockan 1 på eftermiddagen visas som 13:00. Du kan även välja start- och sluttid genom att använda **▲** eller **▼**.

PR	DATUM	T I D	
PR-01	16	19:00-20:00	SP
--	--	-----	SP
--	--	-----	SP
--	--	-----	SP
--	--	-----	SP
--	--	-----	SP
--	--	-----	SP

- 8 Tryck på **▲** eller **▼** när du vill slå på eller stänga av VPS/PDC. Tryck **▶** för att välja inspelningshastighet. Tryck **▲** eller **▼** för att välja önskad hastighet på videobandet (SP, IP eller LP). IP-läget fastställer hur mycket av videobandet som finns kvar och ändrar hastighet från SP till LP om det behövs för att få plats med inspelningen. IP-läget kan inte väljas när VPS/PDC är på.

PR	DATUM	T I D	
PR-01	16	19:00-20:00	SP
--	--	-----	SP
--	--	-----	SP
--	--	-----	SP
--	--	-----	SP
--	--	-----	SP
--	--	-----	SP

Tryck om så önskas **SYSTEM MENU** för att programmera ännu en inspelning och följ steg 4 till 8.

- 9 Kontrollera att inspelningsinställningarna är korrekta. Tryck **SYSTEM MENU** två gånger. Om "PLEASE CHECK" visas har du matat in fel och måste mata in informationen igen.

**Tryck **⏻** om du vill försätta DVD+videobandspelaren i viloläge.**

**⏻** visas i teckenfönstret medan din DVD+videobandspelare väntar på att börja spela in. För att titta på en DVD-skiva när spelaren är satt i standby för timerinspelning, tryck **POWER** och DVD för att gå över till DVD-läge.

- 10 Avsluta inspelningen genom att trycka på **POWER**.

### Observera

- Du kan erhålla PR-numret för varje station genom att trycka på DISPLAY när du ser på aktuell kanal.
- Om du vid en senare tidpunkt vill radera eller ändra någon eller några av inställningarna i inspelningsprogrammeringen kan du göra detta utan att behöva mata in all inspelningsinformation igen. Visa bara programmeringsmenyn och använd **▲** eller **▼** för att välja inspelningen du vill radera eller ändra. Tryck **◀** för att radera...eller Tryck OK för att ändra; tryck sedan **◀** eller **▶** för att välja: Kanal, datum, start- och sluttid eller LP. Tryck **▲** eller **▼** för att mata in korrekt information.
- **Om inspelningar överlappar varandra...** Se till att de programmerade tiderna för inspelningarna inte överlappar varandra. Om de ändå gör det kommer den tidigaste programmeringen alltid att prioriteras.

### Exempel:

Program 1 är programmerat att starta 16:00 och sluta 17:00.

Program 2 är programmerat att starta 16:30 och sluta 17:30.

I detta fall kommer program 1 att spelas in fullständigt, men endast de sista 30 minuterna av program 2.

# Använda DVD- eller Video CD-skivor

## Spela upp en DVD- eller Video CD-skiva

### Göra klart för uppspelning **DVD** **VCD2.0** **VCD1.1**

- Sätt på TV:n och välj ingången som är ansluten till DVD-spelaren.
- Ljudanläggning: Sätt på ljudanläggningen och välj ingången som är ansluten till DVD-spelaren.

### 1 Tryck **OPEN/CLOSE** för att öppna skivfacket.

### 2 Lägg i skivan du har valt i skivfacket, med spelsidan nedåt.

När en dubbelsidig DVD-skiva sätts i, se till att sidan du vill spela är vänd uppåt.

### 3 Tryck **OPEN/CLOSE** för att stänga skivfacket.

Uppspelningen startar automatiskt. Om uppspelningen inte startar, tryck **▶**. I vissa fall visas skivmenyn istället.

### Om en meny visas

En menybild kan visas när en DVD- eller Video CD-skiva med meny sätts i.

#### **DVD**

Använd knapparna **◀ ▶ ▲ ▼** för att välja den titel/det kapitel som du vill titta på. Tryck sedan **OK** för att starta uppspelningen.

Tryck **TITLE** eller **DISC MENU** för att återgå till menyn.

#### **VCD2.0**

- Använd sifferknapparna för att välja spåret du vill titta på. Tryck **RETURN** för att återgå till menyn.
- Menyinställningarna och det exakta användningsförfarandet för menyn kan variera från skiva till skiva. Följ instruktionerna som finns i menyn. Du kan även sätta PBC till "Off" (av). Se sidan 208.

### Observera

- Om funktionen Föräldrakontroll är inställd och skivan inte klarar den inställda graderingsnivån (ej godkänd), måste det 4-siffriga lösenordet matas in och/eller skivan godkännas (se "LOCK (lås) (föräldrakontroll)" på sidan 209).
- DVD-skivor kan ha en regionkod. Din spelare spelar inte skivor som har en annan regionkod än spelaren. Regionkoden för denna spelare är 2 (två).
- För att titta på en DVD-skiva när spelaren är satt i standby för timerinspelning, tryck **POWER** och **DVD** för att gå över till DVD-läge.

## Allmänna funktioner

### Observera

Om inget annat anges används fjärrkontrollen för alla beskrivna funktioner. Vissa funktioner kan även vara tillgängliga i inställningsmenyn.

### Hoppa till en annan TITEL **DVD** 1/3

När en skiva har mer än en titel, kan du hoppa till en annan titel på följande sätt:

- Tryck **DISPLAY** och tryck sedan på korrekt sifferknapp (0-9) för att välja titelnummer.

### Hoppa till ett annat KAPITEL/SPÅR

#### **DVD** **VCD1.1** **DivX** 1/12 1/3

När en titel på en skiva har mer än ett kapitel, eller en skiva har mer än ett spår, kan du hoppa till ett annat kapitel/spår på följande sätt:

- Tryck och släpp snabbt upp **◀◀** eller **▶▶** under uppspelning för att välja nästa kapitel/spår eller återgå till början av aktuellt kapitel/spår.
- Tryck och släpp snabbt upp **◀◀** två gånger för att gå tillbaka till föregående kapitel/spår.
- För att gå direkt till valfritt kapitel under DVD-uppspelning, tryck **DISPLAY**. Tryck sedan **▲/▼** för att välja symbolen för kapitel/spår. Mata sedan in numret på kapitlet/spåret med hjälp av sifferknapparna (0-9).

### Observera

För tvåsiffriga nummer, tryck på sifferknapparna (0-9) i snabb följd.

### Snabbspolning **DVD** **VCD2.0** **VCD1.1** **DivX**

- 1 Tryck och håll ner **◀◀** eller **▶▶** cirka två sekunder under uppspelning. Spelaren går nu över i läget SEARCH.
- 2 Tryck på **◀◀** eller **▶▶** upprepade gånger i cirka två sekunder för att välja hastighet: **◀◀X2**, **◀◀X4**, **◀◀X16**, **◀◀X100** (bakåt) eller **▶▶X2**, **▶▶X4**, **▶▶X16**, **▶▶X100** (framåt). Med en Video CD-skiva ändras spolningshastigheten enligt följande: **◀◀X2**, **◀◀X4**, **◀◀X8** (bakåt) eller **▶▶X2**, **▶▶X4**, **▶▶X8** (framåt).
- 3 För att återgå till uppspelningen, tryck **PLAY ▶**.

### Visning av stillbild och uppspelning bild-för-bild

#### **DVD** **VCD2.0** **VCD1.1** **DivX**

- 1 Tryck **PAUSE/STEP** under uppspelning. Spelaren går nu i paus-läge.
- 2 Du kan stega fram bilden bild-för-bild genom att trycka **PAUSE/STEP** upprepade gånger på fjärrkontrollen.

### Allmänna funktioner (forts.)

#### Slow Motion **DVD** **VCD2.0** **VCD1.1**

- 1 Tryck på **II** under uppspelning.
- 2 Tryck **◀◀** eller **▶▶** under uppspelning eller i stillbildsläge. Spelaren går in i slow motion-läge.
- 3 Tryck **◀◀** eller **▶▶** upprepade gånger för att välja önskad hastighet: **▶▶ 1/7**, **▶▶ 1/6**, **▶▶ 1/4**, **▶▶ 1/2** (framåt).
- 4 För att lämna slow motion-läget, tryck **PLAY ▶▶**.

#### Repetera **DVD** **VCD2.0** **VCD1.1** **DivX**



#### DVD-skivor – Repetera kapitel/titel/ingen repetition

- 1 För att repetera kapitlet som spelas, tryck **REPEAT**.  
Symbolen för repetering av kapitel visas på TV-skärmen.
- 2 För att repetera titeln som spelas, tryck **REPEAT** ännu en gång.  
Symbolen för repetering av titel visas på TV-skärmen.
- 3 För att avsluta repetitionsläget, tryck **REPEAT** en tredje gång.  
Symbolen för avstängd repetition visas på TV-skärmen.

#### Video CD-skivor, DivX-skivor -

#### Repetera spår/allt/ingen repetition

- 1 För att repetera spåret som spelas, tryck **REPEAT**.  
Symbolen för repetering av spår visas på TV-skärmen.
- 2 För att repetera skivan som spelas, tryck **REPEAT** ännu en gång.  
Symbolen för repetering av allt visas på TV-skärmen.
- 3 För att avsluta repetitionsläget, tryck **REPEAT** en tredje gång.  
Symbolen för avstängd repetition visas på TV-skärmen.

#### Observera

På en Video CD-skiva med PBC måste du sätta PBC till "Off" (av) i inställningsmenyn för att kunna använda funktionen Repetition. Se sidan 208.

#### Repetera A-B **DVD** **VCD2.0** **VCD1.1** **DivX**



- 1 Tryck **REPEAT A-B** vid din valda startpunkt.  
"A \*" visas en kort stund på TV-skärmen.
- 2 Tryck **REPEAT A-B** igen vid din valda slutpunkt.  
"AB" visas en kort stund på TV-skärmen och repetitionssekvensen startar.
- 3 För att avsluta sekvensen, tryck **REPEAT A-B**.

#### Tidssökning **DVD** **VCD2.0** **VCD1.1** **DivX**



Funktionen Tidssökning låter dig starta uppspelningen vid valfritt ställe på skivan.

- 1 Tryck **DISPLAY** under uppspelning. En meny kommer fram på skärmen.  
Rutan för tidssökning visar den tid som har spelats av skivan som sitter i.
- 2 Tryck **▲/▼** inom 10 sekunder för att välja symbolen för tidssökning i menyn.  
"-:-:-" visas i rutan för tidssökning.
- 3 Använd inom 10 sekunder sifferknapparna för att mata in önskad starttid. Mata in timmar, minuter och sekunder från vänster till höger i rutan. Om du råkar mata in fel siffror, tryck **CLEAR** för att ta bort siffrorna du har matat in. Mata sedan in rätt siffror.
- 4 Tryck **OK** inom 10 sekunder för att bekräfta starttiden.  
Uppspelningen startar från önskat ställe på skivan. Om du matar in en ogiltig tid fortsätter uppspelningen från stället som spelades.

#### 3D-surround **DVD** **VCD2.0** **VCD1.1** **DivX**



Spelaren kan skapa en 3D-surroundeffekt som simulerar flerkanalig ljudåtergivning från två vanliga stereohögtalare, istället för fem eller fler högtalare som normalt krävs för att lyssna på flerkanaligt ljud i en hemmabioanläggning.

- 1 Tryck **DISPLAY** under uppspelning.
- 2 Använd **▲/▼** för att välja ljudsymbolen.  
Ljudalternativet markeras.
- 3 Använd **◀/▶** för att välja "Normal" eller "3D SUR".

#### Skärmsläckare

En skärmsläckarbild visas om du lämnar DVD-spelaren i stoppläge under cirka fem minuter.



# Använda DVD- och Video CD-skivor

## Allmänna funktioner (forts.)

### Zoomning **DVD** **VCD2.0** **VCD1.1** **DivX**

Zoom-funktionen låter dig förstora videobilden och du kan därefter flytta runt för att se olika delar av den förstörade bilden.

- 1 Tryck **ZOOM** under uppspelning eller i stillbildsläge för att aktivera zoom-funktionen.  
Den fyrkantiga ramen visas en kort stund längst ned till höger på bilden.
- 2 Om du trycker på **ZOOM** varje gång ändras TV-skärmen i sekvensen: 100% storlek → 200% storlek → 400% storlek → 900% storlek → 100% storlek
- 3 Använd knapparna ◀▶▲▼ för att flytta runt och titta på olika delar av den förstörade bilden.
- 4 Återgå till normal uppspelning genom att trycka på **ZOOM** upprepade gånger eller på **CLEAR**.

### Observera

- Zoom-funktionen fungerar eventuellt inte på vissa DVD-skivor.

### Bokmärken **DVD** **VCD2.0** **VCD1.1** **DivX**



Du kan starta uppspelningen från ett valfritt ställe som lagrats i spelaren. Upp till nio ställen kan lagras. För att skapa ett bokmärke, följ dessa steg:

- 1 Spela skivan och tryck **MARKER** när skivan når det ställe som du vill lagra. Bokmärkessymbolen visas en kort stund på TV-skärmen.
- 2 Repetera steg 1 för att mata in upp till nio bokmärken för en skiva.

### För att gå till ett bokmärke

- 1 Tryck **SEARCH** under uppspelning.  
Menyn **MARKER SEARCH** (bokmärkessökning) visas på skärmen.
- 2 Tryck ◀▶ inom 10 sekunder för att välja bokmärkessiffran du vill gå till.
- 3 Tryck **OK**.  
Uppspelningen startar från bokmärket.
- 4 För att ta bort menyn **MARKER SEARCH**, tryck **SEARCH**.

### För att radera ett bokmärke

- 1 Tryck **SEARCH** under uppspelning av skivan.  
Menyn **MARKER SEARCH** visas på skärmen.
- 2 Tryck ◀▶ inom 10 sekunder för att välja bokmärkessiffran du vill radera.
- 3 Tryck **CLEAR**.  
Bokmärkessiffran raderas från listan.
- 4 Repetera steg 2 och 3 för att radera fler bokmärkessiffror.
- 5 För att ta bort menyn **MARKER SEARCH**, tryck **SEARCH**.

## Särskilda DVD-funktioner **DVD**

### Få översikt över innehållet på DVD-skivor: Meny

DVD-skivor kan innehålla menyer som ger dig tillgång till specialfunktioner. För att använda skivmenyn, tryck **DISC MENU**. Tryck sedan korrekt sifferknapp för att göra ditt val. Eller använd knapparna ◀▶/▲▼ för att markera ditt val och tryck därefter **OK**.

### Titelmeny **DVD**

- 1 Tryck **TITLE**.  
Om den aktuella titeln har en meny, visas menyn på skärmen. I annat fall visas skivmenyn.
- 2 Menyn kan innehålla kameravinklar, alternativ för ljudspråk och textremsor samt kapitel i titeln.
- 3 För att ta bort titelmenyn, tryck **TITLE** igen.

### Skivmeny **DVD**

- 1 Tryck **DISC MENU**.  
Skivmenyn visas.
- 2 För att ta bort skivmenyn, tryck **DISC MENU** igen.

### Kameravinkel **DVD** 1/1

Om skivan innehåller sekvenser som har spelats in från olika kameravinklar, blinkar vinkelsymbolen på TV-skärmen. Du kan då ändra kameravinkeln om du vill.

- Tryck **ANGLE** upprepade gånger under uppspelningen för att välja önskad vinkel. Siffran för aktuell vinkel visas på teckenfönstret.

### Ändra ljudspråk **DVD** **DivX** 1 ENG DDD 22.1 CH

Tryck **AUDIO** upprepade gånger under uppspelningen för att höra olika ljudspråk eller ljudspår.  
Med DVD-RW-skivor som har spelats in i VR-läge och som har både en huvudsaklig (Main) och en tvåspråkig (Bilingual) ljudkanal, kan du växla mellan Main (L), Bilingual (R), eller en blandning av båda (Main + Bilingual) genom att trycka på **AUDIO**.

### Ändra ljudkanal **VCD2.0** **VCD1.1**

Tryck **AUDIO** upprepade gånger under uppspelningen för att höra olika ljudkanaler (STEREO, LEFT [vänster] eller RIGHT [höger]).

### Textremsor **DVD** **DivX** 1 ENG

Tryck **SUBTITLE** upprepade gånger under uppspelningen för att se de olika språken för textremsorna.

### Observera

- Textremsfilen för DivX-filen visas bara som smi, srt och sub.
- Om det inte finns någon information eller om någon kod i DivX-filen inte kan läsas, visas koden "1" osv.

## Spela upp en Audio CD-skiva eller MP3/Windows Media™ Audio-skiva

**CD** **MP3**

DVD-spelaren kan spela MP3/Windows Media™ Audio-formaterade inspelningar på CD-ROM, CD-R eller CD-RW.

Före uppspelning av MP3/Windows Media™ Audio-inspelningar, läs kommentarerna om MP3/Windows Media™ Audio-inspelningar till höger.

### Ljud-CD

När du sätter in en ljud-CD visas en meny på TV-skärmen.

Välj ett spår genom att trycka på ▲/▼ och tryck sedan på **PLAY** eller **OK**. Uppspelningen börjar.



### MP3/Windows Media™ Audio

- 1 Tryck på ▲/▼ och välj en mapp. Tryck på **OK** när du vill se mappens innehåll.
- 2 Tryck på ▲/▼ och välj ett spår. Tryck på **PLAY** eller **OK**. Uppspelningen börjar.



### ID3-taggar

När du spelar en fil som innehåller information som till exempel spårtitlar kan du trycka på **DISPLAY** för att se informationen. [Sång, artist, album, kommentar, genre]

### Tips

- Om du visar en fillista på "MUSIC"-menyn (musik) och vill återgå till mapplistan, använder du ▲/▼ för att markera **□** och tryck sedan på **OK**.
- Tryck på **DISC MENU** (skivmenyn) om du vill gå vidare till nästa sida.
- På en CD-skiva med MP3/Windows Media™ Audio och JPEG kan du växla mellan MP3/Windows Media™ Audio och JPEG. Tryck på **TITLE** (titel), "MUSIC" (musik) eller "PHOTO" (foto) markeras längst upp i menyn.
- När du spelar upp en fil som innehåller information, till exempel låttitlar, kan du visa informationen genom att trycka på **DISPLAY** (visa).

## Kommentarer om MP3/Windows Media™ Audio-inspelningar

**MP3/Windows Media™ Audio-skivors kompatibilitet med denna spelare är begränsad enligt följande:**

- 1 Samplingsfrekvens – inom intervallet 8–48 kHz (MP3) inom intervallet 32–48 kHz (Windows Media™ Audio).
- 2 Bithastighet – inom intervallet 8-320 kbps (MP3) inom intervallet 32-192 kbps (Windows Media™ Audio).
- 3 Spelaren kan inte läsa MP3-filer som har andra filändelser än ".mp3".
- 4 Fysiskt format för CD-R-skivor ska vara "ISO 9660"
- 5 Om du spelar in MP3/Windows Media™ Audio-filer med en programvara som inte kan skapa filsystem, exempelvis "Direct-CD" etc., går det inte att spela upp MP3/Windows Media™ Audio-filer. Vi rekommenderar att du använder "Easy-CD Creator", som skapar ett ISO9660-filsystem.
- 6 Filnamn bör bestå av 8 tecken eller färre och måste ha ändelsen ".mp3".
- 7 Använd inte specialtecken som "/ : \* ? ' < > ", etc.
- 8 Det totala antalet filer på skivan bör vara färre än 1190.
- 9 Multisessions-CD som innehåller Windows Media™ Audio kanske inte stöds.

Denna DVD-spelare kräver att skivor/inspelningar uppfyller vissa tekniska standarder för att optimal uppspelningskvalitet ska kunna uppnås. Förinspelade DVD-skivor är automatiskt gjorda efter dessa standarder. Det finns många olika slags inspelningsbara skivformat (inklusive CD-R-skivor med MP3/Windows Media™ Audio-filer). Detta gör att det krävs vissa särskilda villkor (se ovan) för att garantera kompatibel uppspelning.

Användaren bör också uppmärksamma att det krävs tillåtelse för att ladda ner MP3/Windows Media™ Audio-filer och musik från Internet. Vårt bolag har ingen rätt att utfärda en sådan tillåtelse. Tillåtelsen ska alltid sökas hos ägaren av upphovsrätten.

## Använda Audio CD-skivor eller MP3/Windows Media™ Audio-skivor (forts.)

### Pausning **CD** **MP3**

- 1 Tryck PAUSE/STEP under uppspelning.
- 2 För att återgå till uppspelningen, tryck **PLAY** ►, **OK** eller tryck **PAUSE/STEP** igen.

### Hoppa till ett annat spår **CD** **MP3**

- Tryck och släpp snabbt upp **⏮** eller **⏭** under uppspelning för att hoppa till nästa spår eller återgå till början av aktuellt spår.
- Tryck och släpp snabbt upp **⏮** två gånger för att gå tillbaka till föregående spår.
- För att gå direkt till valfritt spår vid användning av Audio CD-skivor, mata in spårnumret med sifferknapparna (0-9).

### Repetera Spår/Alla/Ingen repetition

#### **CD** **MP3**

- 1 För att repetera spåret som spelas, tryck **REPEAT**. Symbolen för repetition och "TRACK" (spår) visas i menyn.
- 2 För att repetera alla spår på en skiva, tryck **REPEAT** ännu en gång. Symbolen för repetition och "ALL" (alla) visas i menyn.
- 3 För att lämna repetitionsläget, tryck **REPEAT** en tredje gång.

### Snabbspolning **CD** **MP3**

- 1 Tryck på **⏮** eller **⏭** i cirka två sekunder under uppspelning. Spelaren går in i läget för snabbspolning ("SEARCH").
- 2 Tryck på **⏮** eller **⏭** upprepade gånger i cirka två sekunder för att välja hastighet: **⏮X2**, **⏮X4**, **⏮X8** (bakåt) eller **⏭X2**, **⏭X4**, **⏭X8** (framåt). Hastigheten och riktningen för snabbspolningen visas i menyn.
- 3 För att lämna läget för snabbspolning ("SEARCH"), tryck **PLAY** ►.

### Shuffle **CD** **MP3**

- 1 Tryck **SHUFFLE** under uppspelning eller när uppspelningen är stoppad. Spelaren börjar automatiskt slumpvis uppspelning och "RANDOM" visas i menyn.
- 2 För att återgå till normal uppspelning, tryck **SHUFFLE**. "RANDOM" försvinner från menyn.

#### Obs!

Om du trycker på **⏭** under shuffle-uppspelningen väljs ett annat spår och shuffle-uppspelningen fortsätter.

### Repetera A-B **CD**

För att repetera en sekvens.

- 1 Under uppspelning av skivan, tryck **REPEAT A-B** vid önskat startställe. Symbolen för repetition och "A" visas i menyn.
- 2 Tryck **REPEAT A-B** igen vid önskad slutpunkt. Symbolen för repetition och "A-B" visas i menyn och sekvensen börjar spelas upp om och om igen.
- 3 För att lämna sekvensen och återgå till normal uppspelning, tryck **REPEAT A-B** igen.

### 3D-surround **CD**

Spelaren kan skapa en 3D-surroundeffekt som simulerar flerkanalig ljudåtergivning från två vanliga stereohögtalare, istället för fem eller fler högtalare som normalt krävs för att lyssna på flerkanaligt ljud i en hemmabioanläggning.

- 1 Tryck **AUDIO** under uppspelning. "3D SUR." visas i menyfönstret.
- 2 Om du vill återgå till normal uppspelning trycker du på **AUDIO** upprepade gånger tills "3D SUR." försvinner från menyskärmen.

## Titta på en JPEG-skiva **JPEG**

Denna DVD+videobandspelare kan spela upp skivor med JPEG-filer. Före uppspelning av JPEG-inspelningar, läs kommentarerna om JPEG-inspelningar till höger.

### 1 Sätt i en skiva och stäng skivfacket. PHOTO-menyen visas på TV-skärmen.

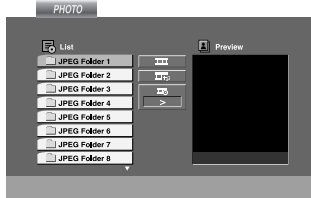

### 2 Använd ▲/▼ för att välja en mapp och tryck sedan OK.

En lista med filerna i mappen visas. Om du visar en fillista och vill återgå till mapplistan använder du knapparna ▲/▼ på fjärrkontrollen för att markera " " och tryck sedan på OK.

### 3 Om du vill titta på en viss fil, tryck ▲/▼ för att markera en fil och tryck OK eller PLAY ►.

Filen visas. När du visar filen kan du trycka på STOP om du vill gå tillbaka till föregående meny (PHOTO-menyen (foto)).

### 4 Tryck på DISC MENU (skivmenyn) om du vill gå vidare till nästa sida.

## Bildspel **JPEG**

Använd ◀▶▲▼ om du vill markera (bildspel) . Tryck på OK.

### Tips

- Det finns tre hastigheter för bildspel :>>> (snabb), >> (Normal) och > (långsam).
- På en skiva med MP3/Windows Media™ Audio och JPEG kan du växla mellan MP3/Windows Media™ Audio och JPEG. Tryck på TITLE (titel), MUSIC (musik) eller PHOTO (foto) markeras längst upp i menyen.
- Tryck på RETURN. Filens information döljs.

## Hoppa till en annan fil

Tryck en gång på ◀◀ eller ▶▶ när du tittar på en bild för att gå till föregående eller nästa fil.

## Stillbild

- 1 Tryck PAUSE/STEP under visningen av bildspelet. Spelaren går nu in i pausläge ("PAUSE").
- 2 För att återgå till bildspelet, tryck ► eller tryck PAUSE/STEP igen.

## Zooma **JPEG**

Förstora fotot genom att zooma (se sidan 216)

## Rotera bilden

Tryck ▲/▼ när en bild visas för att rotera bilden medurs eller moturs.

## Lyssna på MP3/Windows Media™ Audio-musik när du ser på bilder **JPEG**

Du kan visa filer samtidigt som du lyssnar på MP3/Windows Media™ Audio-musikfiler som är inspelade på samma skiva.

- 1 Sätt i skivan som innehåller de två filtyperna i spelaren.
- 2 Tryck på TITLE (titel) är du vill visa PHOTO-menyen (foto).
- 3 Tryck på ▲/▼ när du vill välja en fotofil.
- 4 Använd ▶/▼ när du vill markera ikonen . Tryck på OK. Uppspelningen börjar. Uppspelningen fortsätter tills du trycker på STOP.

## Tips!

Om du bara vill lyssna på viss musik när du ser på bilder programmerar du de spåren från "MUSIC"-menyn (musik). Följ sedan ovanstående steg.

## Kommentarer om JPEG-inspelningar

- Beroende på storleken på JPEG-filerna och antalet, kan det ta lång tid för DVD+videobandspelaren att läsa av skivans innehåll. Om du inte ser någon visning på skärmen efter flera minuter är några av filerna för stora – Minska upplösningen på JPEG-filerna till färre än 2 miljoner pixlar (2760x2048 pixlar) och bränn en ny skiva.
- Det totala antalet filer och mappar på skivan bör vara mindre än 1190.
- Vissa skivor kan vara icke-kompatibla på grund av olika inspelningsformat eller skivans skick.
- Om du använder programvaror som "Easy CD Creator" för att bränna jpeg-filer till CD-R-skivor, se till att alla filer som väljs har ändelsen ".jpg" när de kopieras till CD-skivans layout.
- Om filerna har ändelserna ".jpe" eller ".jpeg", byt namn till ".jpg".
- Filnamn utan ändelsen ".jpg" går inte att läsa med DVD+videobandspelaren. Även om filerna visas som JPEG-bildfiler i Utforskaren i Windows.

## Programmerad uppspelning av Audio CD-skivor och MP3/Windows Media™ Audio-skivor

Programfunktionen låter dig lagra dina favoritspår från en valfri skiva i spelarens minne. Programmet kan innehålla 30 spår.

### 1 Tryck **PROGRAM** under uppspelning eller i stoppläge för att komma till programredigeringsläget.

Symbolen  visas till höger om ordet "Program" på höger sida av menyn.

### Observera

Tryck **PROGRAM** för att lämna programredigeringsläget; symbolen försvinner .

### 2 Välj ett spår, tryck sedan **OK** för att lägga till det valda spåret till programlistan.

### 3 Repetera steg 2 för att lägga till fler spår till programlistan.

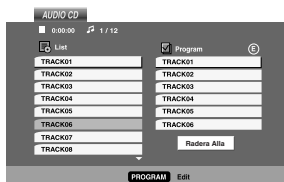

Audio CD-meny



MP3/Windows Media™ Audio-meny

### 4 Tryck **▶**. Det programmerade spåret du valde senast markeras på programlistan.

### 5 Använd **▲/▼** för att välja spåret du vill börja spela.

### 6 Tryck **PLAY ▶** för att starta. Uppspelningen börjar i den ordning du har programmerat spårerna. Uppspelningen stoppar när alla spår i programlistan har spelats en gång.

### 7 För att återgå till normal uppspelning från programmerad, välj ett spår från Audio CD-listan (eller MUSIC-listan) och tryck sedan **PLAY**.

### Repetera programmerade spår

- För att repetera spåret som spelas, tryck **REPEAT**. Repetitionssymbolen och "TRACK" (spår) visas i menyn.
- För att repetera alla spår i programlistan, tryck **REPEAT** ännu en gång. Repetitionssymbolen och "ALL" visas i menyn.
- För att lämna repetitionsläget, tryck **REPEAT** en tredje gång.

### Obs!

Om du trycker på **▶▶** en gång under repeteringen avbryts den.

### Radera ett spår från programlistan

- 1 Tryck på **PROGRAM** i stoppläge och öppna programredigeringsläget.
- 2 Tryck **▶** för att gå till programlistan.
- 3 Använd **▲/▼** för att välja spåret du vill radera från programlistan.
- 4 Tryck **CLEAR**.  
Spåret raderas från programlistan.

### Radera hela programlistan

- 1 Följ steg 1-2 i "Radera ett spår från programlistan" ovan.
- 2 Använd **▲/▼** för att välja "Clear All" (radera alla) och tryck sedan **OK**. Hela programmet för skivan raderas.  
Programmet raderas även när skivan tas ur.

## Spela upp en DVD VR-skiva

Med DVD+videobandsspelaren kan du spela upp DVD-R/RW-skivor som spelats in med DVD-Video-formatet och har färdigställt med DVD-spelaren. Enheten spelar upp DVD-RW-skivor som spelats in med VR-format.

- 1 Sätt i en skiva och stäng skivfacket. Uppspelning startar automatiskt.
- 2 Dvd-vr-menyn visas på tv-skärmen när du trycker på knapparna **DISC MENU** under uppspelning.



- 3 Tryck på ▲/▼ och välj ett spår. Tryck på **OK** eller **PLAY** ►. Uppspelningen börjar.

- 4 Gå till listmenyn genom att trycka på **DISC MENU** (titel).

### Observera

- Ofärdiga DVD-R/RW-skivor kan inte spelas i den här spelaren.
- Vissa DVD-VR-skivor skapas med CPRM-data av DVD RECORDER. Det går inte att spela den här typen av skivor i spelaren.

### Vad är CPRM?

CPRM är ett system för kopieringsskydd (med krypteringssystem) som bara tillåter inspelning av program som kan spelas in en gång. CPRM är en förkortning för Content Protection for Recordable Media.

Den här spelaren är CPRM-kompatibel, vilket innebär att du kan spela in program som kan spelas in en gång, men du kan inte göra kopior av inspelningarna. CPRM-inspelningar kan bara göras på DVD-RW-skivor som formaterats i VR-läge. CPRM-inspelningar kan bara spelas upp på spelare som är kompatibla med CPRM.

## Underhåll och service

Läs informationen i det här kapitlet innan du kontaktar en servicetekniker.

### Hantera enheten

#### Transportera enheten

Spara originalkartongen och förpackningsmaterialet. Om du ska transportera enheten bör du skydda den maximalt genom att packa den som den var förpackad vid leveransen.

#### Håll de yttre ytorna rena

- Använd inte flyktiga vätskor, till exempel insektspray, i närheten av enheten.
- Lämnar inte gummi- eller plastprodukter i kontakt med enheten under en längre tid eftersom de lämnar märken på ytan.

#### Rengöra enheten

Rengör spelaren med en mjuk, torr trasa. Om ytorna är mycket smutsiga använder du en mjuk trasa som är lätt fuktad med en mild rengöringslösning.

Använd inte starka lösningsmedel som alkohol, bensin eller thinner, eftersom enhetens yta kan skadas.

#### Underhålla enheten

DVD-spelaren är en högteknologisk precisionsenhet. Om den optiska linsen och drivdelarna är smutsiga eller slitna kan bildkvaliteten försämrans.

Inspektion och underhåll bör utföras regelbundet, med intervall på 1 000 timmars användning (beroende på vilken miljö enheten används i).

Om du vill ha detaljerad information kontaktar du närmaste auktoriserade servicecenter.

## Spela upp en DivX Movie-skiva

Med DVD+videobandsspelaren kan du spela upp DivX Movie-skivor.

- 1 Sätt i en skiva och stäng facket. MOVIE-menyen visas på TV-skärmen.

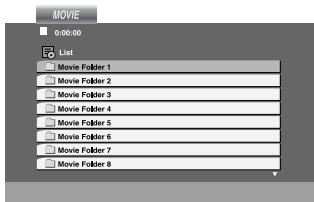

- 2 Använd ▲/▼ för att välja en mapp och tryck sedan OK.

En lista med filerna i mappen visas. Om du visar en fillista och vill återgå till mapplistan använder du knapparna ▲/▼ på fjärrkontrollen för att markera " " och trycka på **OK**

- 3 Om du vill visa en viss fil markerar du den genom att trycka på ▲/▼. Tryck på **OK** eller **PLAY**.

- 4 Tryck på **STOP** är du vill avsluta.

### Tips:

- Om du befinner dig i en fillista och vill återvända till föregående mapplista, använd ▲ / ▼-knapparna på fjärrkontrollen för att markera " " och tryck på ENTER.
- Tryck på DISC MENU för att gå till nästa sida.
- På en cd-skiva med mp3/Windows Media™ Audio-, jpeg- och MOVIE-filer kan man växla mellan MUSIC, PHOTO och MOVIE. Tryck på TITLE och MUSIC varvid orden PHOTO och MOVIE i menyens överkant markeras.
- Bilden kanske inte visas korrekt vid uppspelning av DivX. Ställ ditt tv-system i läge AUTO eller PAL-60 (om tillgängligt) för att återställa bilden.
- Skivans textremsa kanske inte visas korrekt om en DivX-textremsa laddas ner från Internet.
- Om setup-menyen för textremsor inte innehåller språket för den DivX-textremsa du tänker spela kan det hända att textremsan inte visas korrekt.

### Anmärkning angående visning av DivX-textremsan

Om textremsan inte visas korrekt vid uppspelning, tryck och håll nere SUBTITLE ca 3 sekunder och tryck därefter på ◀ / ▶ för att välja en annan språk-kod tills textremsan visas korrekt.

### DivX-skivors kompatibilitet med denna spelare begränsas på följande sätt:

- Tillgänglig upplösning för DivX-filen är mindre än 720x576 (B x H) pixlar.
- Filnamnet för DivX-textremsan kan vara 56 tecken lång.
- Om DivX-filen innehåller en omöjlig kod som ska visas, kan den visas som " \_ " på skärmen.
- Om antalet skärmbilder per sekund är över 30 kanske apparaten inte fungerar normalt.
- Om video- och audio-strukturen får en inspelad fil inte är interfolierad matas antingen video eller audio ut.
- Om filen har spelats in med GMC understödjer apparaten endast 1-punkt av inspelningsnivån.  
\* GMC?

GMC är en förkortning för Global Motion Compensation. Det är ett kodningsverktyg som är specificerat i MPEG4-standarden. Vissa MPEG4-avkodare som till exempel DivX eller Xvid har detta tillval. Det finns olika nivåer för GMC-kodning, vanligen kallade 1-point-, 2-point- eller 3-point-GMC.

### Spelbara DivX-filer

.avi, .mpg, .mpeg  
Spelbara format f\_r textremsor  
SubRip(\*.srt/\*:txt)  
SAMI(\*.smi)  
SubStation Alpha(\*.ssa/\*:txt)  
MicroDVD(\*.sub/\*:txt)  
SubViewer 1.0(\*.sub)  
SubViewer 2.0(\*.sub/\*:txt)  
TMPlayer(\*.txt)

### Spelbara Codec-format

"DIVX3.xx ", "DIVX4.xx ", "DIVX5.xx ", "XVID ", "MP43 ", "3IVX ".

### Spelbara Audio-format

"Dolby Digital ", "DTS ", "PCM ", "MP3 ",  
"Windows Media™ Audio "  
• Samplingsfrekvens inom 8 – 48 kHz (mp3),  
inom 32 – 48 kHz (Windows Media™ Audio)  
• Bithastighet: inom 8 – 320 kbps (mp3), 32 – 192 kbps  
(Windows Media™ Audio)  
• Alla Windows Media™ Audio-audioformat är inte kompatibla med denna apparat.



## Visning på skärmen (OSD)

Du kan enkelt visa klockan eller videobandets spelade tid, hur mycket som är kvar på videobandet, dag, månad, år, veckodag, programkanal, bandhastighet och din videobandspelares funktionsläge på TV-skärmen. Om en inspelning pågår, spelas inte denna visning in på videobandet.

- 1 Tryck **DISPLAY** för att ta fram visningen på skärmen. Tryck **DISPLAY** upprepade gånger för att bläddra igenom de olika visningsalternativen. Videobandets spelade tid och hur mycket som är kvar på videobandet visas om det sitter ett videoband i.
- 2 Efter 3 sekunder försvinner de flesta OSD-visningarna och endast klockan eller videobandets spelade tid och hur mycket som är kvar på videobandet visas på skärmen. Tryck **DISPLAY** igen för att ta bort all visning från TV-skärmen.

## Tidräknarstopp för videoband

Den digitala tidräknaren för videobandets spelade tid kan visas på teckenfönstret istället för klockan om du trycker **DISPLAY** på fjärrkontrollen. Den digitala tidräknaren visar inspelningarnas relativa positioner på videobandet.

- 1 Tryck **DISPLAY**. Tryck **CLEAR** för att sätta räknaren till 0:00:00. Tryck **PLAY** ► eller börja spela in. Tidräknaren visar den faktiska speltiden i timmar, minuter och sekunder.
- 2 Tryck **STOP** ■ när uppspelningen eller inspelningen är klar. Tryck ◀◀◀. Videobandet spolas tillbaka och stannar automatiskt när tidräknaren når tillbaka till 0:00:00.

## Barnlås

Funktionsknapparna på enhetens framsida kan stängas av så att enheten bara kan användas med fjärrkontrollen.

- 1 Tryck **CHILD LOCK**. **ON** och **SAFE** visas i teckenfönstret. Inga av knapparna på din videobandspelares framsida fungerar. Om knappar på spelarens framsida trycks ner flimrar **SAFE** i teckenfönstret under några sekunder.
- 2 Tryck **CHILD LOCK** igen för att stänga av barnlåset. **OFF** (av) visas i teckenfönstret.

## Observera

**CHILD LOCK** går inte att använda i DVD-läge.

## Videodoktor (självdiagnos)

Denna funktion informerar dig om det finns problem med din videobandspelare. Dessa felmeddelanden visas på TV-skärmen.

- 1 Tryck **SYSTEM MENU**. Tryck ◀ eller ▶ för att välja . Tryck **OK**.

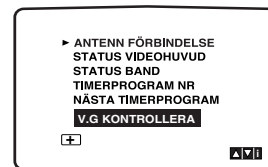
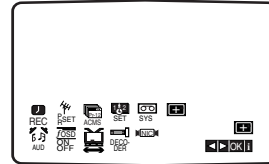

- 2 Tryck ▲ eller ▼ för att kontrollera problemet. **ANTENN FÖRBINDELSE**

### ● V.G. KONTROLLERA

Anslut antennen säkert i kontakten.

### STATUS VIDEOHUVUD

(status på läs/skriv-huvuden)

### ● PLEASE CLEAN (var god rengör):

Rengör videobandspelarens läs/skriv-huvuden.

**STATUS BAND** (status på videoband)

### ● NOT RECORDABLE (går ej att spela in på):

Sätt i ett videoband med skrivskyddsfliken kvar

**TIMERPROGRAM NR** (antal timerprogrammeringar)

### ● 2

Visar antalet timerprogrammeringar.

**NÄSTA TIMERPROGRAM**

(nästa timerprogrammering)

### ● PR-01 26 10:00~11:00 SP

Visar aktuell status för timerprogrammeringen.

- 3 Tryck **SYSTEM MENU**.

## Övriga funktioner (forts.)

### Hi-Fi-stereoljud

Din videobandspelare spelar in och spelar upp Hi-Fi-stereoljud. Dessutom har den en stereo-NICAM-dekoder för digitalt stereoljud. Detta gör att du kan spela in och spela upp ljud på flera olika sätt. Videoband inspelade på din videobandspelare får ett normalt monoljudspår och två VHS Hi-Fi-stereoljudspår. Dessa stereoljudspår låter dig göra ljudinspelningar i Hi-Fi-stereo eller tvåspråkigt läge från en TV-sändning, en stereoanläggning, en videoskiva eller en annan Hi-Fi-videobandspelare.

- 1 Din videobandspelares NICAM-dekoder för digitalljud låter dig höra sändningar med NICAM-ljud, liksom vanlig stereo, tvåspråkigt ljud och monoljud. Typen av ljud som tas emot eller spelas in visas ett kort ögonblick på TV-skärmen:

#### STEREO NICAM

Ljudet spelas automatiskt in på Hi-Fi-stereo- och monospåren på videobandet.

#### BIL NICAM

Båda ljudkanalerna spelas in på Hi-Fi-stereospåren. Kanalen för primärspråk (vänster) spelas in på monospåret på videobandet.

#### MONO

Ljudet spelas in på Hi-Fi-spåren och monospåret utan någon separation.

- 2 Tryck **SYSTEM MENU**.
- Tryck ◀ eller ▶ för att välja **AUD**.
- 3 Tryck ▲ eller ▼ för att göra ditt val **STEREO, LEFT** (vänster), **RIGHT** (höger) och **MONO**.

Vid **BIL NICAM-uppspelning** går primärspråket genom vänster kanal och sekundärspråket samtidigt genom höger kanal när ljudet är satt till **STEREO**.

Primärspråket går genom båda kanalerna när ljudinställningen är satt till **MONO**.

Observera att när du justerar spårföljningen ("tracking") kan Hi-Fi-stereoljud gå tillbaka till **MONO**.

#### Byta TV-ljudkanal

Vissa TV program utsänds med tvåspråkigt ljudprogram (BIL). Tryck ▲ eller ▼ för att göra ditt val **STEREO/MAIN**, **STEREO/SUB** och **MONO/MAIN**.

- 2 Tryck ▲ eller ▼ upprepade gånger för att välja: **AUTO**, **4:3** eller **16:9**.

#### **AUTO (Bara uppspelningsläge):**

Spelar automatiskt upp widescreen-program i widescreen-format och normala program i normalt format.

#### **4:3**

Endast för uppspelning och inspelning i normalt format (4:3).

#### **16:9:**

Endast för uppspelning och inspelning i widescreen-format (16:9).

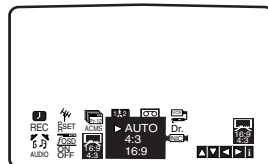

- 3 Tryck **SYSTEM MENU** för att ta bort menyerna från TV-skärmen. För uppspelning i widescreen-format måste du ansluta din videobandspelare till TV:n med en SCART-kabel.

### Ställa in dekodern

Vi har redan beskrivit hur man ansluter en dekoder för betal-TV-kanaler som CANAL+ eller PREMIERE på sidan 198. För inspelning av en kodad kanal behöver du inte göra något särskilt. Välj bara kanalen och vänta ett ögonblick tills avkodningen börjar.

- 1 Tryck **SYSTEM MENU**. Huvudmenyn visas på TV-skärmen. Tryck ◀ eller ▶ för att välja **DECODER**. Tryck **OK**.

- 2 Tryck ▲ eller ▼ för att göra ditt val.  
**ON (på):** När dekodern är ansluten till AV2-uttaget.  
**OFF (av):** När en annan videobandspelare är ansluten till AV2-uttaget.  
Tryck **SYSTEM MENU** för att återgå till TV-bilden.

### Minne för senaste läge

**DVD** **CD** **VCD1.1**

Spelaren kommer ihåg senaste läget för den senaste skivan du tittade på. Inställningarna stannar i minnet även om du tar ur skivan ur spelaren eller stänger av spelaren. Om du sätter i en skiva vars inställningar finns lagrade, går spelaren automatiskt till stället där den senast stoppades.

#### Observera

- Inställningar lagras i minnet och kan användas när som helst.
- Spelaren lagrar inte inställningarna för en skiva om du stänger av spelaren innan du börjar spela den.

### Widescreen-kompatibilitet 16:9

Din videobandspelare kan spela in och spela upp program i widescreen-format (16:9). För att spela in program i widescreen-format med bra resultat måste TV-kanalen sända rätt typ av widescreen-signal.

- 1 Sätt på din videobandspelare.  
Tryck **SYSTEM MENU**.  
Tryck ◀ eller ▶ för att välja .  
Tryck **OK**.

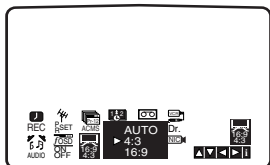
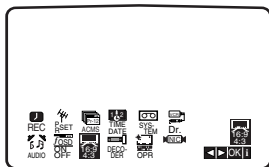

## Kopiera från DVD-spelaren till videobandspelaren

Spelaren låter dig kopiera innehållet på en DVD-skiva till ett VHS-videoband genom en tryckning på knappen **D.DUBBING**.

### Observera

- Ställ in progressiv avsökning till "Off" (av) på inställningsmenyn.
- Om DVD-skivan du försöker kopiera är kopieringsskyddad, kan det hända att det inte går att kopiera den.

### 1 Sätt i skivan

Sätt i skivan du vill kopiera i DVD-spelaren och stäng skivfacket.

### 2 Sätt i VHS-videobandet

Sätt i ett tomt VHS-videoband i videobandspelaren.

### 3 Kopiera DVD-skivan till VHS-videobandet

Tryck på **D.DUBBING** eller **RECORD** på enhetens framsida.

- DVD-spelaren börjar spela upp och videobandspelaren börjar spela in.
- Om DVD-skivmenyn visas, kan du behöva trycka på knappen Play 4 manuellt för att börja kopiera.

### Obs!

Om du trycker på **RECORD** måste du se till att spelaren är i DVD-läge.

### 4 Stoppa kopieringen.

När DVD-skivan har spelat färdigt, tryck på **STOP-knappen** för att avsluta kopieringen.

- Du måste stoppa kopieringsprocessen manuellt när DVD-filmen är slut, annars kan spelaren spela upp och spela in om och om igen.

## Spela in från en annan videobandspelare

Med denna videobandspelare kan du göra inspelningar från en extern källa, exempelvis kopiera från en annan videobandspelare eller en videokamera.

### Observera

I följande beskrivning används denna videobandspelare för inspelning och kallas videobandspelare B. Den andra videobandspelaren används för uppspelning och kallas videobandspelare A.

**1** Videobandspelare A bör anslutas till SCART-uttaget på baksidan av din spelare eller AV-uttagen på din spelares framsida.

**2** Sätt i det inspelade bandet i videobandspelare A och ett tomt band i videobandspelare B.

**3** Tryck på **INPUT** tills det uttag du vill spela in från visas (VCR B).

**AV 1** för inspelning från EURO AV1 SCART-kontakten på enhetens baksida.

**AV 2** för inspelning från EURO AV2 SCART-kontakten på enhetens baksida.

**AV 3** för inspelning från uttagen VIDEO IN och AUDIO IN (L/R) på enhetens framsida.

**3** För att börja spela in, tryck **RECORD** på videobandspelare B och **PLAY ►** på videobandspelare A.

**4** När du vill sluta kopiera, tryck **STOP ■** på båda videobandspelarna.

## Felsökning

Använd följande felsökningshjälp för hitta den troliga orsaken till ett problem innan du kontaktar kundtjänsten.

Symtom	Orsak	Åtgärd
DVD-spelaren eller videobandsspelaren fungerar inte som den ska.	● Knappen DVD eller VCR (videobandspelare) är inte nertryckt ordentligt.	● Se sidan 194.
Ingen ström.	● Strömsladden är urdragen.	● Sätt i stickproppen ordentligt i vägguttaget.
Strömmen är på, men DVD-spelaren fungerar inte.	● Ingen skiva är isatt.	● Sätt i en skiva.
Ingen bild.	● TV:n är inte inställd för att ta emot DVD-signalen.	● Välj lämpligt ingångsläge på TV:n så att bilden från DVD-spelaren visas på TV-skärmen.
	● Videokabeln är inte ansluten ordentligt.	● Anslut videokabeln till uttagen så den sitter ordentligt.
Inget ljud.	● Utrustningen som är ansluten med ljudkabeln är inte inställd för att ta emot DVD-signalen.	● Välj korrekt ingångsläge för ljudenheten så att du kan lyssna på ljudet från DVD-spelaren.
	● Ljudkablarna är inte anslutna ordentligt.	● Anslut ljudkablarna till uttagen så de sitter ordentligt.
	● Utrustningen som är ansluten med ljudkabeln är avstängd.	● Sätt på utrustningen som är ansluten med ljudkabeln.
	● Den digitala ljudutgången är satt i fel läge.	● Sätt den digitala ljudutgången i rätt läge och sätt sedan på DVD-spelaren igen genom att trycka på POWER.
Bilden är dålig .	● Skivan är smutsig. ● TV-kanalerna är inte ordentligt inställda.	● Rengör skivan. ● Kontrollera inställningen; gör om inställningen vid behov.
DVD-spelaren börjar inte spela.	● En skiva som inte går att spela är isatt.	● Sätt i en skiva som går att spela. (Kontrollera skivtypen och regionkoden.)
	● Skivan är isatt upp och ner.	● Lägg i skivan med uppspelningssidan neråt.
	● Skivan ligger inte korrekt i nedsänkningen i skivfacket.	● Lägg skivan korrekt i nedsänkningen i skivfacket.
	● Skivan är smutsig.	● Rengör skivan.
	● Graderingsnivån för föräldrakontroll är inställd.	● Ta bort graderingsfunktionen eller ändra graderingsnivån.
Fjärrkontrollen fungerar inte korrekt.	● Det är något hinder i vägen mellan fjärrkontrollen och spelaren.	● Ta bort hindret.
	● Batterierna i fjärrkontrollen är slut.	● Byt ut batterierna mot nya.
Videobandet kan inte sättas i.	● Är kassettfacket tomt?	● Mata ut bandet som sitter i.
Inget Hi-Fi-ljud	● Ljudläget är inte inställt korrekt.	● Ändra "AUDIO" i huvudmenyn till "STEREO".
Ingen NICAM-ljudinspelning	● NICAM-läget är felaktigt inställt	● Se till att NICAM på menyn är inställt på AUTO f eller på den station som ska spelas in.

Ange kodnumret för de ursprungliga inställningarna "LANGUAGE" (språk) – se sidan 207.

Kod	Språk	Kod	Språk	Kod	Språk	Kod	Språk
6566	Abkhasiska	7576	Grönländska	7771	Malagassiska	8379	Somali
6565	Afar	7178	Guarani	7783	Malajiska	6983	Spanska
6570	Afrikaans	7185	Gujarati	7776	Malayalam	8385	Sundanesiska
8381	Albanska	7265	Hausa	7784	Maltesiska	8387	Swahili
6577	Amhariska	7387	Hebreiska	7773	Maori	8386	Svenska
6582	Arabiska	7273	Hindi	7782	Marathi	8476	Tagalog
7289	Armeniska	7876	Holländska	7779	Moldaviska	8471	Tajik
6583	Assami	7378	Indonesiska	7778	Mongoliska	8465	Tamil
6588	Aymara	7365	Interlingua	7865	Nauru	8484	Tatariska
6590	Azerbajdzjanska	7165	Irländska	7869	Nepali	8469	Telugu
6665	Basjkiriska	7383	Isländska	7879	Norska	8472	Thai
6985	Baskiska	7384	Italienska	7982	Oriya	6679	Tibetanska
6678	Bengali; Bangla	7465	Japanska	8065	Panjabi	8473	Tigrinja
6890	Bhutanesisiska	7487	Javanska	8083	Pashto, Pushto	6783	Tjeckiska
6672	Bihari	7473	Jiddisch	7065	Persiska	8479	Tonga
6682	Bretoniska	7578	Kannada	8076	Polska	8482	Turkiska
6671	Bulgariska	7583	Kashmiri	8084	Portugisiska	8475	Turkmeniska
7789	Burmanska	6765	Katalanska	8185	Quechua	8487	Twi
7577	Cambodjanska	7575	Kazakiska	8279	Rumänska	6869	Tyska
6865	Danska	9072	Kinesiska	8285	Ryska	8575	Ukrainska
6978	Engelska	7589	Kirgiska	8277	Rätoromanska	7285	Ungerska
6979	Esperanto	7579	Koreanska	8377	Samoanska	8582	Urdu
6984	Estniska	6779	Korsiska	8365	Sanskrit	8590	Uzbekiska
7074	Fidjianska	7282	Kroatiska	8382	Serbiska	6789	Walesiska
7073	Finska	7585	Kurdiska	8372	Serbokratiska	8673	Vietnamesiska
7082	Franska	7679	Laotiska	8378	Shona	6669	Vitryska
7089	Frisiska	7665	Latin	8368	Sindhi	8679	Volapük
7079	Färöiska	7686	Lettiska	8373	Singalesiska	8779	Wolof
7176	Galiciska	7678	Lingala	7168	Skotsk gaeliska	8872	Xhosa
7565	Georgiska	7684	Litauiska	8375	Slovakiska	8979	Yoruba
6976	Grekiska	7775	Makedonska	8376	Slovenska	9085	Zulu

# Lista med koder för land/område

Mata in korrekt kodnummer för inställningen "Områdeskod" – se sidan 209.

Kod Land Område	Kod Land Område	Kod Land Område	Kod Land Område
AD Andorra	ER Eritrea	LB Libanon	SB Salomonöarna
AE Förenade Arabemiraten	ES Spanien	LC Saint Lucia	SC Seychellerna
AF Afghanistan	ET Etiopien	LI Liechtenstein	SD Sudan
AG Antigua och Barbuda	FI Finland	LK Sri Lanka	SE Sverige
AI Anguilla	FJ Fiji	LR Liberia	SG Singapore
AL Albanien	FK Falklandsöarna	LS Lesotho	SH Saint Helena
AM Armenien	FM Mikronesien	LT Litauen	SI Slovenien
AN Nederländska Antillerna	FO Färöarna	LU Luxemburg	SJ Svalbard och Jan Mayen
AO Angola	FR Frankrike	LV Lettland	SK Slovakien
AQ Antarktis	FX Frankrike (europeiskt territorium)	LY Libyen	SL Sierra Leone
AR Argentina	GA Gabon	MA Marocko	SM San Marino
AS Amerikanska Samoa	GB Storbritannien	MC Monaco	SN Senegal
AT Österrike	GD Grenada	MD Moldavien	SO Somalia
AU Australien	GE Georgien	MG Madagaskar	SR Surinam
AW Aruba	GF Franska Guyana	MH Marshallöarna	ST São Tomé och Príncipe
AZ Azerbajdzjan	GH Ghana	MK Makedonien	SU Tidigare sovjetunionen
BA Bosnien-Hercegovina	GI Gibraltar	ML Mali	SV El Salvador
BB Barbados	GL Grönland	MM Myanmar	SY Syrien
BD Bangladesh	GM Gambia	MN Mongoliet	SZ Swaziland
BE Belgien	GN Guinea	MO Macau	TC Turks- och Caicosöarna
BF Burkina Faso	GP Guadeloupe (franskt)	MP Nordmarianerna	TD Tchad
BG Bulgarien	GQ Ekvatorialguinea	MQ Martinique (franskt)	TF De franska territorierna i södra Indiska oceanen
BH Bahrain	GR Grekland	MR Mauretanium	TG Togo
BI Burundi	GS Sydgeorgien och Sydsandwichöarna.	MS Montserrat	TH Thailand
BJ Benin	GT Guatemala	MT Malta	TJ Tadzjikistan
BM Bermuda	GU Guam (USA)	MU Mauritius	TK Tokelau
BN Brunei Darussalam	GW Guinea Bissau	MV Maldiverna	TM Turkmenistan
BO Bolivia	GY Guyana	MW Malawi	TN Tunisien
BR Brasilien	HK Hongkong	MX Mexiko	TO Tonga
BS Bahamas	HM Heardön och McDonaldöarna	MY Malaysia	TP Östtimor
BT Bhutan	HN Honduras	MZ Moçambique	TR Turkiet
BV Bouvet Island	HR Kroatien	NA Namibia	TT Trinidad och Tobago
BW Botswana	HT Haiti	NC Nya Kaledonien (franskt)	TV Tuvalu
BY Vitryssland	HU Ungern	NE Niger	TW Taiwan
BZ Belize	ID Indonesien	NF Norfolkön	TZ Tanzania
CA Kanada	IE Irland	NG Nigeria	UA Ukraina
CC Kokosöarna	IL Israel	NI Nicaragua	UG Uganda
CF Centralafrikanska republiken	IN Indien	NL Nederländerna	UK Förenade kungariket (Storbritannien och Nordirland)
CG Kongo	IO Brittiska territoriet i Indiska Oceanen	NO Norge	UM Förenta staternas mindre öar i Oceanien och Västindien
CH Schweiz	IQ Irak	NP Nepal	US Förenta staterna
CI Elfenbenskusten	IR Iran	NR Nauru	UY Uruguay
CK Cooköarna	IS Island	NU Niue	UZ Uzbekistan
CL Chile	IT Italien	NZ Nya Zeeland	VA Vatikanstaten
CM Kamerun	JM Jamaica	OM Oman	VC Saint Vincent och Grenadinerna
CN Kina	JO Jordan	PA Panama	VE Venezuela
CO Colombia	JP Japan	PE Peru	VG Jungfruöarna (brittiskt)
CR Costa Rica	KE Kenya	PF Polynesien (franskt)	VI Jungfruöarna (USA)
CS Tidigare Tjeckoslovakien	KG Kirgizistan	PG Papua Nya Guinea	VN Vietnam
CU Kuba	KH Kambodja	PH Filippinerna	VU Vanuatu
CV Kap Verde	KI Kiribati	PK Pakistan	WF Wallis och Futuna
CX Julön	KM Komorerna	PL Polen	WS Samoa
CY Cypern	KN Saint Kitts och Nevis Anguilla	PM Saint Pierre och Miquelon	YE Yemen
CZ Tjeckiska republiken	KP Nordkorea	PN Pitcairn	YT Mayotte
DE Tyskland	KR Sydkorea	PR Puerto Rico	YU Jugoslavien
DJ Djibouti	KW Kuwait	PT Portugal	ZA Sydafrika
DK Danmark	KY Caymanöarna	PW Palau	ZM Zambia
DM Dominica	KZ Kazakstan	PY Paraguay	ZR Zaire
DO Dominikanska republiken	LA Laos	QA Qatar	ZW Zimbabwe
DZ Algeriet		RE Réunion (franskt)	
EC Ecuador		RO Rumänien	
EE Estland		RU Ryssland	
EG Egypten		RW Rwanda	
EH Västsahara		SA Saudiarabien	

## Allmänt

Strömförsörjning	AC 220-230 V, 50 Hz
Strömförbrukning	17 W
Storlek (cirka)	430 x 78,5 x 265 mm (b/h/d)
Vikt (cirka)	4,06 kg
Användning, temperatur	5°C till 35°C
Användning, fuktighet	5 % till 90 %
Timer	24-timmarsklocka
RF Modulator	UHF 22-68 (justerbart)

## Spelare

Laser	Halvlederlaser, våglängd 650 nm
Videohuvuden	6 huvuden, dubbel sidvinkel, spiralavsökning
Signalsystem	PAL
Frekvensåtergivning	DVD (PCM 96 kHz): 8 Hz till 44 kHz DVD (PCM 48 kHz): 8 Hz till 22 kHz CD: 8 Hz till 20 kHz
Signalbrusförhållande	Mer än 100 dB (endast uttag ANALOG OUT)
Harmonisk distorsion	Mindre än 0,008%
Dynamiskt omfång	Mer än 100 dB (DVD) Mer än 95 dB (CD)

## Ingångar (videobandspelare)

Audio	-6,0 dBm, mer än 10 kohm (SCART) -6,0 dBm, mer än 47 kohm (RCA)
Video	1,0 V <sub>p-p</sub> , 75 ohm, obalanserat (SCART/RCA)

## Utgångar (DVD)

VIDEO OUT	1 V <sub>p-p</sub> 75 ohm, synk. Negativ
COMPONENT VIDEO OUT (Progressiv avsökning)	(Y) 1 V <sub>p-p</sub> 75 ohm, negativ synk., RCA-jack x 1 (Pb)/(Pr) 0,7 V <sub>p-p</sub> 75 ohm, RCA-jack x 2.
RGB-utgång	0,7 V <sub>p-p</sub> 75 ohm
Ljudutgång (digitalt ljud)	0,5 V (p-p), 75 ohm, RCA-uttag x 1
Ljudutgång (analogt ljud)	2,0 V <sub>rms</sub> (1 kHz, 0 dB), 600 ohm, RCA-uttag (L, R) x 2/SCART (TO TV)

## Utgångar (videobandspelare)

Ljud	-6,0 dBm, mindre än 1 kohm (SCART)
Video	1,0 V <sub>p-p</sub> , 75 ohm, obalanserat (SCART)
RGB-utgång	0,7 V <sub>p-p</sub> 75 ohm

**Konstruktion och specifikationer kan ändras utan föregående meddelande**

**Tillverkas på licens från Dolby Laboratories. "Dolby" och symbolen med dubbel-D är varumärken för Dolby Laboratories.**