

Register your product and get support at

[www.philips.com/welcome](http://www.philips.com/welcome)

BDP3000



---

SV Användarhandbok

---

**PHILIPS**

## Important notes for users in U.K.

### Mains plug

This apparatus is fitted with an approved moulded plug. Should it become necessary to replace the main fuse, this must be replaced with a fuse of same value as indicated on the plug (example 10A).

1. Remove fuse cover and fuse.
2. The replacement fuse must comply with BS1362 and have the A.S.T.A. approval mark. If the fuse is lost, contact your dealer in order to verify the correct type.
3. Refit the fuse cover.

In order to maintain conformity to the EMC directive, the mains plug on this product must not be detached from the mains cord.

### Copyright in the U.K.

Recording and playback of material may require consent. See Copyright Act 1956 and The Performer's Protection Acts 1958 to 1972.

## LASER

### CAUTION:

USE OF CONTROLS OR ADJUSTMENTS OR PERFORMANCE OF PROCEDURES OTHER THAN THOSE SPECIFIED HEREIN MAY RESULT IN HAZARDOUS RADIATION EXPOSURE.

### CAUTION:

VISIBLE AND INVISIBLE LASER RADIATION WHEN OPEN AND INTERLOCK DEFEATED. DO NOT STARE INTO BEAM.

### LOCATION:

INSIDE, NEAR THE DECK MECHANISM.

## Italia

### DICHIARAZIONE DI CONFORMITA'

Si dichiara che l'apparecchio BDP3000, Philips risponde alle prescrizioni dell'art. 2 comma 1 del D.M. 28 Agosto 1995 n.548.

Fatto a Eindhoven

Philips Consumer Lifestyles  
Philips, Glaslaan 25616 JB Eindhoven,  
The Netherlands

## Norge

Typeskilt finnes på apparatens underside.

**Observer: Nettbryteren er sekundært innkoplet. Den innebygde nettdelen er derfor ikke frakoplet nettet så lenge apparatet er tilsluttet nettkontakten.**

For å redusere faren for brann eller elektrisk støt, skal apparatet ikke utsettes for regn eller fuktighet.

## DK

Advarsel: Usynlig laserstråling ved åbning når sikkerhedsafbrydere er ude af funktion. Undgå utsættelse for stråling.

Bemærk: Netafbryderen er sekundært indkoblet og afbryder ikke strømmen fra nettet. Den indbyggede netdel er derfor tilsluttet til lysnettet så længe netstikket sidder i stikkontakten.

## S

Klass 1 laserapparat

Varning! Om apparaten används på annat sätt än i denna bruksanvisning speciellt cerats, kan användaren utsättas för osynlig laserstrålning, som överskrider gränsen för laserklass 1.

Observera! Stömbrytaren är sekundärt kopplad och bryter inte strömmen från nätet. Den inbyggda nätdelen är därför ansluten till elnätet så länge stickproppen sitter i vägguttaget.

## SF

Luokan 1 laserlaitte

Varoitus! Laitteen käyttäminen muulla kuin tässä käyttöohjeessa mainitulla tavalla saattaa altistaa käyttäjän turvallisuusluokan 1 ylittävälle näkymättömälle lasersäteilylle.

Oikeus muutoksiin varataan. Laite ei saa olla alttiina tippu- ja roiskevedelle. Huom. Toiminnanvalitsin on kytketty toisiopuolelle, eikä se kytke laitetta irti sähköverkosta.

Sisäänrakennettu verkko-osa on kytketty sähköverkkoon aina silloin, kun pistoke on pistorasiassa.

**Producent zastrzega możliwość wprowadzania zmian technicznych.**

## ČESKA REPUBLIKA

Výstraha! Tento přístroj pracuje s laserovým paprskem. Při nesprávné manipulaci s přístrojem (v rozporu s tímto návodem) může dojít k nebezpečnému ozáření. Proto přístroj za chodu neotevírejte ani nesnímejte jeho kryty. Jakoukoli opravu vždy svěťte specializovanému servisu.

Nebezpečí! Při sejmutí krytů a odjštění bezpečnostních spínačů hrozí nebezpečí neviditelného laserového záření!

Chraňte se před přímým zásahem laserového paprsku.

Pokud byste z jakéhokoli důvodu přístroj demontovali, vždy nejdříve vytáhněte síťovou zástrčku.

Přístroj chraňte před jakoukoli vlhkostí i před kapkami vody.

### Specifikace Laseru:

- Typ Laseru:
  - BD Laser Dioda: InGaN/AlGaIn
  - DVD Laser Dioda: InGaAlP
  - CD Laser Dioda: AlGaAs
- Vlnová délka:
  - BD: 405 +5nm/-5nm
  - DVD: 650 +13nm/-10nm
  - CD: 790 +15nm/-15nm
- Výstupní výkon:
  - BD: Max. výkon: 20mW
  - DVD: Max. výkon: 7mW
  - CD: Max. výkon: 7mW

## Innehållsförteckning

<b>1 Viktigt!</b>	4
Säkerhet och viktig information	4
<b>2 Din produkt</b>	5
Funktioner i urval	5
Produktöversikt	6
<b>3 Ansluta</b>	8
Anslut video/ljudkablar	8
Överföra ljudet till andra enheter	9
Ansluta till nätverket	10
Ansluta USB-enhet	10
Ansluta strömmen	10
<b>4 Komma igång</b>	10
Förbereda fjärrkontrollen	10
Söka efter rätt visningskanal	11
Använda hemmenyn	11
Navigera i menyn	11
Välj menyspråk	11
Konfigurera nätverk	11
Använda Philips EasyLink	12
<b>5 Uppspelning</b>	12
Spela upp en skiva	12
Spela upp video	13
Spela musik	15
Spela upp foto	16
<b>6 Justera inställningar</b>	16
Videoinställning	16
Ljudinställning	18
Egna inställningar	18
EasyLink-inställning	19
Avancerad inställning	20
<b>7 Ytterligare information</b>	21
Uppdatera programvara	21
Vård	21
Specifikationer	21
<b>8 Felsökning</b>	22
<b>9 Ordlista</b>	23

# 1 Viktigt!

## Säkerhet och viktig information



### Varning

- Risk för överhettning! Installera aldrig produkten i ett trångt utrymme. Lämna ett utrymme på minst 10 cm runt hela produkten för att sörja för god ventilation. Se till att gardiner och andra föremål inte täcker produktens ventilationshål.
- Placera aldrig produkten, fjärrkontrollen eller batterier nära öppna lågor eller andra värmekällor, inklusive direkt solljus.
- Använd endast produkten inomhus. Skydda produkten mot vatten, fukt och vattenfyllda kärl.
- Placera aldrig produkten ovanpå någon annan elektrisk utrustning.
- Håll dig borta från produkten vid åskväder.
- Om nätkontakten eller ett kontaktdon används som fränkopplingsenhet ska den vara lätt att komma åt.
- Synlig och osynlig laserstrålning avges när enheten är öppen. Utsätt dig inte för strålen.

Användning av den här produkten överensstämmer med EU:s förordningar om radiostörningar.

Den här produkten uppfyller kraven i följande direktiv och riktlinjer: 2004/108/EC, 2006/95/EC.



## Kassering av dina gamla produkter och batterier

Produkten är utvecklad och tillverkad av högkvalitativa material och komponenter som både kan återvinnas och återanvändas.



När symbolen med en överkryssad soptunna visas på en produkt innebär det att produkten omfattas av EU-direktiv 2002/96/EC. Ta reda på var du kan hitta närmaste återvinningsstation för elektriska och elektroniska produkter.



Följ den lokala lagstiftningen och släng inte dina gamla produkter i det vanliga hushållsavfallet. Genom att kassera dina gamla produkter på rätt sätt kan du bidra till att minska möjliga negativa effekter på miljö och hälsa.

Produkten innehåller batterier som följer EU-direktivet 2006/66/EC och den kan inte kasseras med normalt hushållsavfall.

Ta reda på de lokala reglerna om separat insamling av batterier eftersom korrekt kassering bidrar till att minska negativ påverkan på miljö och hälsa.



## Upphovsrättsinformation

Den här produkten är försedd med teknik för upphovsrättskydd



Be responsible  
Respect copyrights

som skyddas av metodanspråk i ett antal USA-patent och annan intellektuell äganderätt som tillhör Macrovision Corporation och andra rättighetsinnehavare. Användning av den här tekniken för upphovsrättskydd får endast ske med tillstånd från Macrovision Corporation och är endast avsedd för hemanvändning och annan begränsad visning, såvida tillstånd för annat inte har inhämtats från Macrovision Corporation. Bakåtkompilering och isärmontering är inte tillåtet.

## Programvara med öppen källkod

Den här BD-spelaren innehåller programvara med öppen källkod Philips erbjuder härmed att, på begäran, tillhandahålla eller göra tillgänglig en komplett maskinläsbar kopia av motsvarande källkod på ett medium som vanligen används för programutbyte till en kostnad som inte överstiger summan för utförande av källdistribution. Detta erbjudande är giltigt i 3 år från och med produktens inköpsdatum. Erhåll källkoden genom att skriva till Program Manager - Home Video - AVM 620A, Lorong 1, Innovation Site Singapore Tao Payoh Singapore - 319762

## Meddelande om varumärken

HDMI, HDMI-logotypen och High-Definition Multimedia Interface är varumärken eller registrerade varumärken som tillhör HDMI licensing LLC.



Windows Media- och Windows-logotypen är registrerade varumärken som tillhör Microsoft Corporation i USA och/eller andra länder.



"DVD Video" är ett varumärke som tillhör DVD Format/Logo Licensing Corporation.



"Blu-ray Disc" och "Blu-ray Disc"-logotypen är varumärken.



Tillverkat på licens från Dolby Laboratories. Dolby och dubbel-D-symbolen är varumärken som tillhör Dolby Laboratories..



Tillverkas på licens enligt de amerikanska patenten: 5 451 942, 5 956 674, 5 974 380, 5 978 762,



6 487 535 och andra amerikanska och världsomfattande patent som är utfärdade eller väntande. DTS och DTS 2.0+Digital Out är registrerade varumärken och DTS-logotyperna och symbolerna är varumärken som tillhör DTS, Inc. ©1996-2008 DTS, Inc. Med ensamrätt.

DivX, DivX Ultra Certified och tillhörande logotyper är varumärken som tillhör DivX, Inc. och används på licens.



Officiell DivX® Ultra Certified-produkt. Spelar alla versioner av DivX®-video (inklusive DivX® 6) med förbättrad uppspelning av DivX®-mediefiler och DivX®-medieformatet. Spela upp DivX®-video med menyer, undertexter och ljudspår.

Java och övriga Java-varumärken och logotyper är varumärken eller registrerade varumärken som tillhör Sun Microsystems Inc. i USA och/eller andra länder.



#### BONUSVIEW™

"BD LIVE" och "BONUSVIEW" är varumärken som tillhör Blu-ray Disc Association.

"x.v.Colour" är ett varumärke som tillhör Sony Corporation.



x.v.Colour



## 2 Din produkt

Vi gratulerar till ditt köp och hälsar dig välkommen till Philips! Genom att registrera din produkt på [www.philips.com/welcome](http://www.philips.com/welcome) kan du dra full nytta av den support som Philips erbjuder.

### Funktioner i urval

#### Philips EasyLink

Produkten har funktioner för Philips EasyLink, som använder HDMI CEC-protokollet (Consumer Electronics Control). EasyLink-kompatibla enheter som ansluts via HDMI-kontakter kan kontrolleras av en enda fjärrkontroll.

### Kommentar

- Philips garanterar inte 100 % interoperabilitet med alla HDMI CEC-enheter.

#### Högupplöst underhållning

Titta på skivor med högupplöst innehåll på en HDTV (TV med hög upplösning). Anslut den via en HDMI-högastighetskabel (1.3 eller kategori 2). Du kan få en bildkvalitet med upplösningar på upp till 1080p, med en bildfrekvens på upp till 24 bilder/sekund med progressiv avsköningsutgång.

#### BONUSVIEW/PiP (Picture-in-Picture, bild-i-bild)

Det här är en ny funktion för BD-Video där en primär och en sekundär video spelas upp samtidigt. Blu-ray Disc-spelare med specifikationer enligt Final Standard Profile eller Profile 1.1 kan spela upp Bonus View-funktioner.

#### BD-Live



Genom att ansluta produkten till filmstudios webbplats via nätverkporten kan du få åtkomst till en mängd aktuellt innehåll (t.ex. nya förhandstittar och exklusiva specialfunktioner). Du kan också ta del av nästa generations möjligheter, såsom hämtning av ringsignaler/bakgrundsbilder, interaktion med andra användare, liveevenemang och spelaktiviteter.

#### Uppkonvertera din DVD för förbättrad bildkvalitet

Titta på filmer med den högsta bildkvalitet som är tillgänglig för HDTV. Genom att förbättra upplösningen ökas upplösningen för DVD-skivor av standardtyp till upp till 1080p via en HDMI-anslutning. Mycket detaljerad bild och ökad skärpa ger en mer verklighetstrogen bild.

#### Regionkoder

Du kan spela upp skivor med följande regionkoder:

Regionkod	Land
DVD	BD (Blu-ray Disc)
	
	Europa, Storbritannien

# Produktöversikt

## Huvudenhet

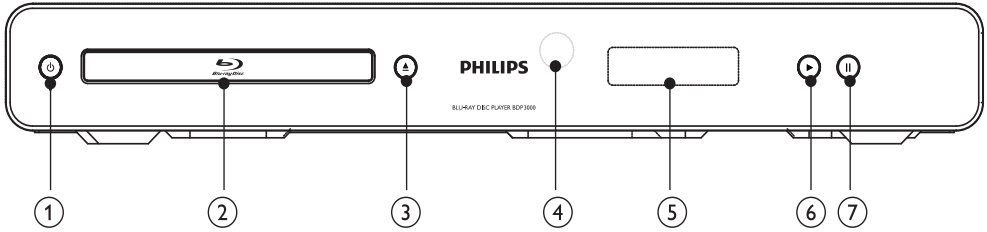

- ①
  - Slå på produkten eller aktivera standbyläget.
- ② **Skivfack**
- ③
  - Öppna eller stäng skivfacket.
- ④ **IR-sensor**
  - Rikta fjärrkontrollen mot IR-sensorn.
- ⑤ **Bildskärm**
- ⑥
  - Starta eller återuppta uppspelning.
- ⑦
  - Pausa uppspelning.
  - Flytta den pausade bilden ett steg framåt.

Teckenfönster på framsidan	Beskrivning
LOADING	Läser in en skiva.
UNSUPP	Skivan kan inte användas.
BD	Blu-ray disc-skivan identifierades.
HDMI ERR	HDMI-videoupplösning kan inte användas av TV:n.
FASTFWD	Snabbsökningsläge framåt.
FASTBWD	Snabbsökningsläge bakåt.
SLOWFWD	Långsam uppspelning framåt.
SETTINGS	Inställningsmenyn visas.
HOME	Hemmenyn visas.
CHAPTER	Det aktuella kapitlet är i repeteringsläge.
DOLBY D	Dolby Digital-ljud spelas.
DOLBY HD	Dolby HD-ljud spelas.
UPGRADE	Programvaruuppdatering pågår.

## Fjärrkontroll

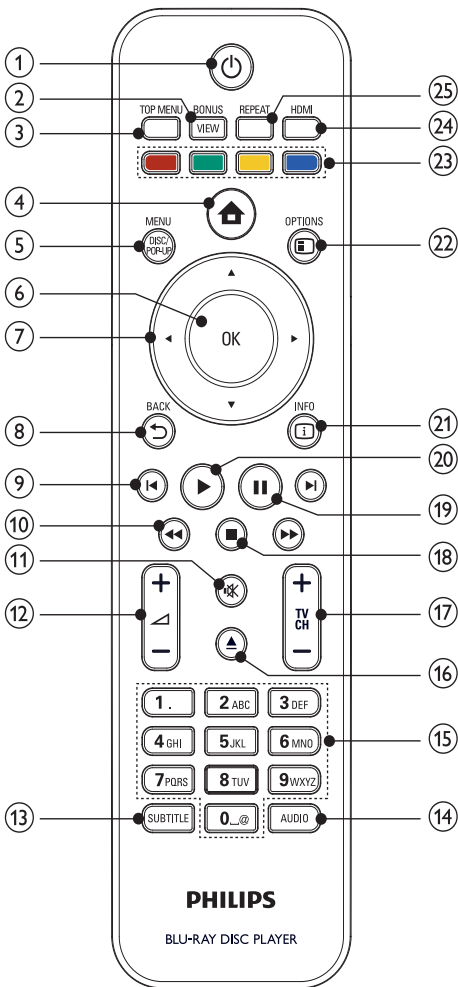

- ① **⏻**
  - Slå på produkten eller aktivera standbyläget.
  - När EasyLink är aktiverat trycker håller du knappen intryckt i minst tre sekunder för att låta alla anslutna HDMI CEC-kompatibla enheter övergå till standbyläge.
- ② **BONUSVIEW**
  - Aktivera eller avaktivera sekundär video i ett litet fönster på skärmen under uppspelning (endast för BD-video-skivor med BONUSVIEW- eller bild-i-bild-funktioner).
- ③ **TOP MENU**
  - **BD:** Visa huvudmenyn.
  - **DVD:** Visa titelmenyn.
- ④ **🏠**
  - Öppna hemmenyn.
- ⑤ **DISC MENU/POP-UP MENU**
  - **BD:** Visa eller stäng popup-menyn.
  - **DVD:** Visa och stäng skivmenyn.
- ⑥ **OK**
  - Bekräfta en inmatning eller ett val.
- ⑦ **⏪ ⏩**
  - Navigera i menyerna.
- ⑧ **↶ BACK**
  - Gå tillbaka till föregående meny.
- ⑨ **⏪ ⏩**
  - Hoppa till föregående respektive nästa titel, kapitel eller spår.
- ⑩ **⏪ ⏩**
  - Sök bakåt eller framåt.
- ⑪ **🔊**
  - Stäng av volymen (gäller endast vissa TV-apparater av varumärket Philips).
- ⑫ **⏪ +/-**
  - Justera volymen (gäller endast vissa TV-apparater av varumärket Philips).
- ⑬ **SUBTITLE**
  - Välj ett textningsspråk för skivan.
- ⑭ **AUDIO**
  - Välj ljudspråk eller kanal på en skiva.
- ⑮ **Alfanumeriska knappar**
  - Välj en post som ska spelas upp.
- ⑯ **▲**
  - Öppna eller stäng skivfacket.
- ⑰ **TV CH +/-**
  - Välj en TV-kanal (gäller endast vissa TV-apparater av varumärket Philips).
- ⑱ **■**
  - Stoppa uppspelning.
- ⑲ **⏸**
  - Pausa uppspelning.
  - Flytta den pausade bilden ett steg framåt.
- ⑳ **▶**
  - Starta eller återuppta uppspelning.
- ㉑ **ℹ INFO**
  - Visa aktuell status eller skivinformation.
- ㉒ **OPTIONS**
  - Visa alternativ för aktuell aktivitet eller aktuellt val.

- 23 Färgknappar
  - BD: Välj uppgifter eller alternativ.
- 24 HDMI
  - Välj videoupplösning för HDMI-utgång.
- 25 REPEAT
  - Välj repeterad eller slumpvis uppspelning.

## 3 Ansluta

Gör följande anslutningar för att använda produkten.

### Grundläggande anslutningar:

- Video
- Ljud
- AV / PÅ

### Valfria anslutningar:

- Överföra ljudet till andra enheter
  - Digital förstärkare/mottagare
  - Analogt stereosystem
- LAN
- USB-enhet (Som extra minne för programvaruuppdateringar och BD-Live-bonusinnehåll. INTE för uppspelning av media.)

### ☰ Kommentar

- Se typskylten på produktens baksida för identifiering och nätspänning.
- Innan du gör eller ändrar några anslutningar ser du till att alla enheter är bortkopplade från eluttaget.
- Den här produkten kan anslutas på olika sätt, beroende på tillgänglighet och dina behov. En detaljerad interaktiv guide som hjälper dig att ansluta produkten finns på [www.connectivityguide.philips.com](http://www.connectivityguide.philips.com).

## Anslut video/ljudkablar

Anslut produkten till TV:n för att visa skivuppspelningen.

Välj den bästa videoanslutningen som TV:n har funktioner för:

- **Alternativ 1:** Ansluta till HDMI-uttaget (HDMI-, DVI- eller HDCP-kompatibel TV)
- **Alternativ 2:** Ansluta till komponentvideouttagen (för standard-TV eller TV med progressiv avsökning).
- **Alternativ 3:** Ansluta till kompositvideouttaget (för standard-TV).

### ☰ Kommentar

- Produkten måste anslutas direkt till TV:n.

## Alternativ 1: Ansluta till HDMI-uttaget

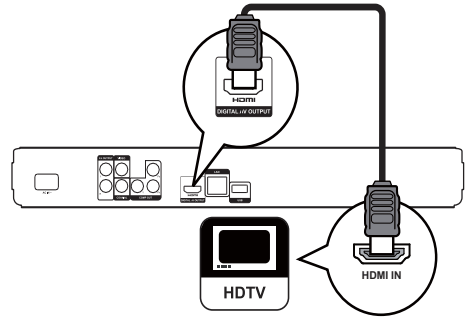

- 1 Anslut en HDMI-kabel (medföljer inte) till
  - uttaget **HDMI** på produkten.
  - HDMI-ingången på TV:n.

### ☀ Tips

- Om TV:n endast har en DVI-anslutning ansluter du via en HDMI-/DVI-adaptör. Anslut en ljudkabel för ljudutgång.
- Du kan optimera videoutgången. Välj den bästa upplösning som TV:n har funktioner för genom att trycka flera gånger på HDMI.
- För optimal video- och ljudutgång rekommenderar Philips HDMI-kabeln av kategori 2, som även kallas High Speed HDMI-kabel.
- Om du vill spela upp digitala videobilder från en BD-video eller DVD-video via en HDMI-anslutning måste både produkten och skärmen (eller en AV-mottagare/förstärkare) ha funktioner för ett system för kopieringsskydd som heter HDCP (High-Bandwidth Digital Content Protection System).
- Den här typen av anslutning ger den bästa bildkvaliteten.

## Alternativ 2: Ansluta till komponentvideouttaget

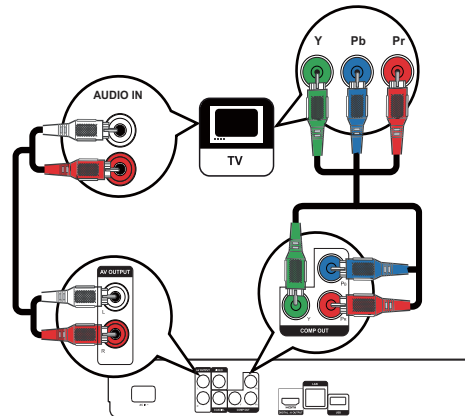



- 1 Anslut komponentvideokablarna (medföljer inte) till:
  - uttagen **Y Pb Pr** på produkten.
  - COMPONENT VIDEO-ingångarna på TV:n.
- 2 Anslut ljudkablarna till:
  - uttagen **AUDIO L/R-AV OUTPUT** på produkten.
  - TV:ns AUDIO-ingångar.

### Tips

- Komponentvideoingången på TV:n kan vara märkt Y Pb/ Cb Pr/Cr eller YUV.

### Kommentar

- Den här anslutningen ger bra bildkvalitet.

## Alternativ 3: Ansluta till kompositvideouttagen

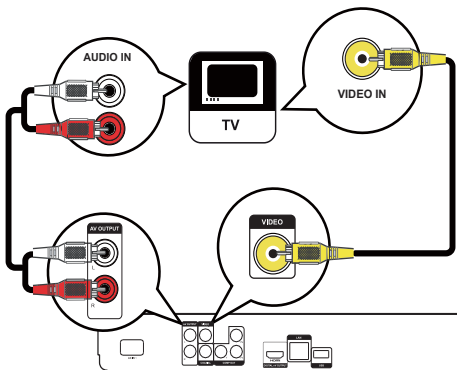

- 1 Anslut en kompositvideokabel till:
  - uttaget **VIDEO** på produkten.
  - TV:ns videoingång.
- 2 Anslut ljudkablarna till:
  - uttagen **AUDIO L/R-AV OUTPUT** på produkten.
  - TV:ns AUDIO-ingångar.

### Tips

- Videoingången på TV:n kan vara märkt A/V IN, VIDEO IN, COMPOSITE eller BASEBAND.
- Den här anslutningen ger normal bildkvalitet.

## Överföra ljudet till andra enheter

Överför ljudet från produkten till andra enheter så förbättras ljuduppspelningen.

## Ansluta till en digital förstärkare/ mottagare

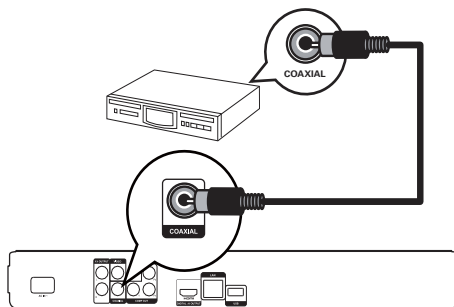

- 1 Anslut en koaxialkabel (medföljer inte) till:
  - uttaget **COAXIAL** på produkten.
  - COAXIAL/DIGITAL-ingången på enheten.

## Ansluta till en analog stereoeanläggning

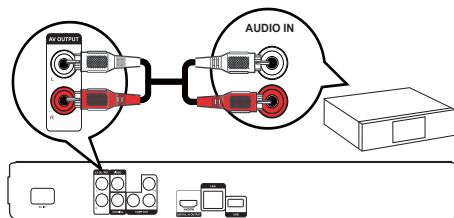

- 1 Anslut ljudkablarna till:
  - uttagen **AUDIO L/R-AV OUTPUT** på produkten.
  - AUDIO-ingångar på enheten.

## Ansluta till nätverket

Genom att ansluta produkten till nätverket kan du hämta programvaruuppdateringar och BD-Live-bonusinnehåll.

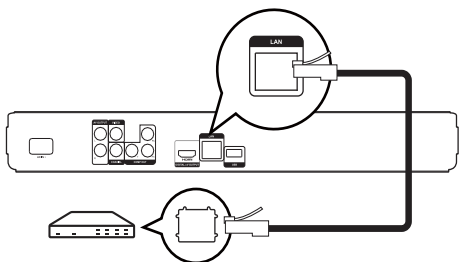

- 1 Anslut nätverkskabeln (medföljer inte) till:
  - uttaget **LAN** på produkten.
  - LAN-uttaget på bredbandsmodemet eller routern.

### Kommentar

- Det går eventuellt inte att hämta programvaruuppdateringar från Philips webbplats via internet, beroende på routern eller internetleverantörens regler. Kontakta internetleverantören för mer information.

## Ansluta USB-enhet

En USB-enhet ger ytterligare minneskapacitet så att du kan ta emot programvaruuppdateringar och se BD-Live-bonusinnehåll.

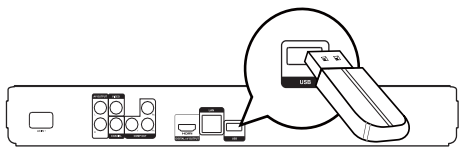

- 1 Anslut USB-enheten till uttaget **USB** på produkten.

### Kommentar

- Den här produkten kan inte spela upp några ljud-/video-/fotofiler som har lagrats på en USB-enhet.
- Anslut endast en USB-enhet till uttaget **USB** på produkten.
- Philips kan inte garantera att spelaren är 100 % kompatibel med alla USB-enheter.

## Ansluta strömmen

### ! Var försiktig

- Risk för produktskada! Kontrollera att nätpänningen motsvarar den spänning som är tryckt på baksidan av enheten.
- Innan du ansluter nätkabeln ser du till att alla andra anslutningar har gjorts.

### ☰ Kommentar

- Typplattan sitter på baksidan av produkten.

- 1 Anslut nätkabeln till:
  - produkten.
  - vägguttaget.

➔ Produkten är klar att ställas in för användning.

## 4 Komma igång

### ! Var försiktig

- Genom att använda kontrollerna eller justera funktionerna på något sätt som inte beskrivs i den här handboken kan du utsätta dig för farlig strålning eller annan osäker användning.

Följ alltid anvisningarna i det här kapitlet i rätt följd.

## Förbereda fjärrkontrollen

### ! Var försiktig

- Risk för explosion! Håll batterierna borta från värme, solljus och eld. Lägg aldrig batterierna i eld.

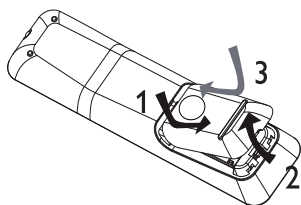

- 1 Öppna batterifacket.
- 2 Sätt i 2 batterier av typen AAA med polerna (+/-) åt rätt håll enligt markeringen.
- 3 Stäng batterifacket.



## Kommentar

- Om du inte ska använda fjärrkontrollen på länge tar du ut batterierna.
- Blanda inte gamla och nya batterier eller batterier av olika typ.
- Batterier innehåller kemiska substanser och bör därför kasseras på rätt sätt.

## Söka efter rätt visningskanal

- 1 Sätt på produkten genom att trycka på .
- 2 Sätt på TV:n och ställ in rätt videokanal. (Information om hur du väljer rätt kanal finns i handboken till TV:n.)

## Använda hemmenyn



- 1 Tryck på .
  - Om du vill starta uppspelning av skivan väljer du [**Spela skiva**].
  - Om du vill öppna inställningsmenyerna väljer du [**Inställn**].

## Navigera i menyn

- 1 När en meny visas navigerar du med knapparna på fjärrkontrollen.

Knapp	Åtgärd
	Flytta uppåt eller nedåt.
	Flytta till höger eller vänster.
OK	Bekräfta ett val.
	Ange siffror.

## Välj menyspråk



## Kommentar

- Om produkten är ansluten till en HDMI CEC-kompatibel TV hoppar du över den här inställningen. Den växlar automatiskt till samma menyspråk som i TV:n (om språket som är inställt i TV:n hanteras av produkten).

- 1 På hemmenyn väljer du [**Inställn**] och trycker på **OK**.
- 2 Välj [**Inställningar**] och tryck sedan på .
- 3 Välj [**Menyspråk**] och tryck sedan på .

Video Setup	Menu Language	English
	Parental Control	Français
Audio Setup	Screen Saver	Deutsch
	Change Password	Italiano
Preference Setup	Display Panel	Español
	Auto Standby	Nederlands
EasyLink Setup	VCD PBC	Svenska
		Portugués
Advanced Setup		

- Språkalternativen kan variera mellan olika regioner.
- 4 Välj språk med och tryck sedan på **OK**.

## Konfigurera nätverk

Konfigurera nätverksanslutningen om du vill få programvaruuppdateringar för produkten och BD-Live-bonusinnehåll för vissa Blu-ray disc-skivor.



## Kommentar

- Kontrollera att nätverkskabeln är ansluten och att routern är på.

- 1 Anslut produkten till bredbandsmodemet eller routern.
- 2 På hemmenyn väljer du [**Inställn**] och trycker på **OK**.
- 3 Välj [**Av. inställn.**] och tryck sedan på .
- 4 Välj [**Nätverk**] och tryck sedan på **OK**.
- 5 Välj [**Fram**] på menyn och tryck sedan på **OK**.
  - ↳ Produkten börjar identifiera om det finns en anslutning till nätverket.
  - ↳ Om det inte går att slutföra anslutningstestet försöker du ansluta till nätverket genom att välja [**Förs igen**] och sedan trycka på **OK**.
- 6 Efter att en anslutning har upprättats erhålls en IP-adress automatiskt.
  - Om ingen IP-adress erhålls försöker du hämta en IP-adress igen genom att välja [**Förs igen**] och sedan trycka på **OK**.
- 7 Välj [**Avsl.**] på menyn och tryck sedan på **OK**.

## ☰ Kommentrar

- Produkten har inte funktioner för automatisk identifiering av en Ethernet-korskabel.
- Det kan ta ett tag att läsa in BD-Live-innehåll från internet, beroende på filstorleken och överföringshastigheten för internetanslutningen.

## Använda Philips EasyLink

Produkten har funktioner för Philips EasyLink, som använder HDMI CEC-protokollet (Consumer Electronics Control). Du kan använda en enda fjärrkontroll för att kontrollera EasyLink-kompatibla enheter som är anslutna via HDMI-kontakter:

## ☰ Kommentrar

- Om du vill kunna använda EasyLink-funktionen måste du aktivera HDMI CEC-funktionerna på TV:n eller andra enheter som är anslutna till TV:n. Mer information finns i handboken till TV:n eller enheterna.

## Uppspelning med en knapptryckning

- 1 Sätt på produkten genom att trycka på **STANDBY**  $\phi$ .
  - ↳ TV:n (med funktioner för enknappsuppspelning) sätts på automatiskt och växlar till rätt videokanal.
  - ↳ Om en skiva har satts i produkten startas uppspelningen automatiskt.

## Vänteläge med en knapptryckning

- 1 Håll knappen **STANDBY**  $\phi$  på fjärrkontrollen intryckt i mer än 3 sekunder.
  - ↳ Alla anslutna enheter (om de har funktioner för enknappsuppspelning) växlar automatiskt till standby.

## ☰ Kommentrar

- Philips garanterar inte 100% interoperabilitet med alla HDMI CEC-enheter.

# 5 Uppspelning

## Spela upp en skiva

### ! Var försiktig

- Placera inte andra föremål än skivor i skivfacket.
- Vidrör inte den optiska linsen inuti skivfacket.

- 1 Tryck på  $\blacktriangle$  så öppnas skivfacket.
- 2 Sätt i en skiva med etiketten vänd uppåt.
- 3 Tryck på  $\blacktriangle$  så stängs skivfacket och skivan spelas upp.
  - Visa skivuppspelningen genom att slå på TV:n med rätt visningskanal för produkten.
  - Tryck på  $\blacksquare$  om du vill avbryta skivuppspelningen.

## ☰ Kommentrar

- Kontrollera skivtyper som kan användas (se Specifikationer > Uppspelningsmedier).
- Om lösenordsmenyn visas måste du ange lösenordet för uppspelning innan du kan spela upp den låsta eller begränsade skivan (mer information finns i Justera inställningar > Egna inställningar > **[Föräldrakontroll]**).
- Om du pausar eller stoppar uppspelningen av en skiva visas skärmläckaren efter 10 minuters inaktivitet. Om du vill avaktivera skärmläckaren trycker du på valfri knapp.
- Om du har pausat eller stoppat uppspelningen av en skiva och inte tryckt på någon knapp inom 30 minuter växlas produkten automatiskt till standby.

## Skiv innehålls struktur

Skiv innehålls struktur är vanligtvis uppdelad enligt bilden nedan.

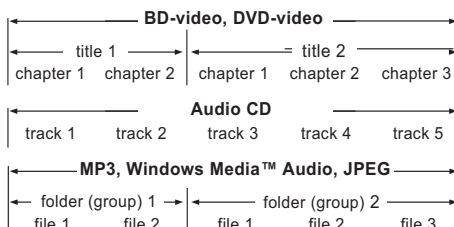

- [title/chapter] (titel/kapitel) hänvisar till innehåll på en BD-/DVD-skiva.
- [track] (spår) hänvisar till innehållet på en ljud-CD-skiva.
- [folder/file] (mapp/fil) hänvisar till innehållet på en skiva i MP3-/WMA-/JPEG-format.

## Spela upp video

### Styra videouppspelning

- 1 Spela upp en titel.
- 2 Styr uppspelningen med hjälp av fjärrkontrollen.

Knapp	Åtgärd
⏸	Pausa uppspelning.
▶	Starta eller återuppta uppspelning.
■	Stoppa uppspelning.
◀▶	Hoppa till föregående/nästa titel eller kapitel.
◀▶▶	Snabbsök framåt eller bakåt. Ändra sökhastigheten genom att trycka upprepade gånger. <ul style="list-style-type: none"> <li>• Sakta in uppspelning bakåt eller framåt i pausläge.</li> </ul>

### Kommentar

- Funktionen för att återuppta uppspelning är inte tillgänglig för BD-skivor med Java-program.

### Ändra videouppspelning

- 1 Spela upp en titel.
- 2 Ändra uppspelningen med fjärrkontrollen.

Knapp	Åtgärd
AUDIO	Välj ljudspråk eller kanal på en skiva.
SUBTITLE	Välj textningsspråk på en skiva.
REPEAT	Aktivera eller avaktivera läget för upprepning eller blandning. <ul style="list-style-type: none"> <li>• Uppreppningsalternativ kan variera mellan skivtyperna.</li> <li>• För VCD-skivor kan uppspelning upprepas endast om PBC-läget är avstängt.</li> </ul>
ℹ INFO	Visa aktuell status eller skivinformation.
☰ OPTIONS	Visa alternativ för aktuell aktivitet eller aktuellt val.
BONUSVIEW	Aktivera eller avaktivera sekundär video i ett litet fönster på skärmen under uppspelning (endast för BD-video-skivor med BONUSVIEW- eller bild-i-bild-funktioner).

### Kommentar

- Vissa åtgärder kanske inte fungerar med vissa skivor. Ytterligare detaljer finns i informationen som medföljer skivan.

### Teckenfönstermeny

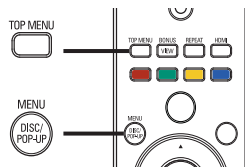

#### BD-video-skivor

- **TOP MENU:** Stoppa videouppspelningen och visa skivmenyn. Funktionen är skivberoende.
- **POP-UP MENU:** Visa BD-video-skivmenyn utan att avbryta uppspelningen av skivan.

#### DVD-video-skivor

- **TOP MENU:** Visa skivans rotmeny.
- **DISC MENU:** Visa skivinformation och de övriga funktionerna för skivan.

#### VCD-/SVCD-/DivX-skivor

- **DISC MENU:** Visa innehållet på skivan.

### Tips

- Om du har avaktiverat inställningen PBC visas inte menyn för VCD-/SVCD-skivor utan skivan spelas upp från den första titeln. Om du vill visa menyn innan du spelar upp aktiverar du PBC-inställningen (se kapitlet Justera inställningar > [Egna inställningar] > [VCD PBC]).





### Välja titel/kapitel

- 1 Tryck på **☰ OPTIONS** under uppspelning.   
↳ Uppspelningalternativmenyn visas.
- 2 Välj [**Titel**] eller [**Kapitel**] på menyn och tryck sedan på **OK**.
- 3 Välj titel- eller kapitelnumret och tryck sedan på **OK**.



### Hoppa till en viss tid i uppspelningen

- 1 Tryck på **☰ OPTIONS** under uppspelning.   
↳ Uppspelningalternativmenyn visas.
- 2 Välj [**Tidssökning**] på menyn och tryck sedan på **OK**.
- 3 Tryck på **navigeringsknapparna** (▲▼) om du vill ändra tiden som du vill hoppa till och tryck sedan på **OK**.

## Zooma in/ut

- 1 Tryck på  **OPTIONS** under uppspelning.  
↳ Uppspelningsalternativmenyn visas.
- 2 Välj [**Zoom**] på menyn och tryck sedan på **OK**.
- 3 Tryck på **navigeringsknapparna** () om du vill välja zoomfaktor och tryck sedan på **OK**.
- 4 Använd **navigeringsknapparna** till att panorera i den zoomade bilden.
  - Avbryt zoomläget genom att trycka på  **BACK** eller **OK** för att visa zoomnivåmätaren. Tryck sedan på **navigeringsknapparna** () tills zoomnivån [x1] markeras.

## Ställa in upprepad uppspelning för ett visst avsnitt



- 1 Tryck på  **OPTIONS** under uppspelning.  
↳ Uppspelningsalternativmenyn visas.
- 2 Välj [**Upprepa A-B**] på menyn och tryck sedan på **OK** för att ställa in startpunkten.
- 3 Spola framåt i videouppspelningen och tryck sedan på **OK** för att ställa in slutpunkt.  
↳ Repeterad uppspelning startar.
  - Om du vill avbryta det repeterande uppspelningsläget trycker du på  **OPTIONS**, väljer [**Upprepa A-B**] och trycker på **OK**.



### Kommentar

- Det går endast att markera en sekvens för upprepnin inom ett spår/en titel.

## Visa videouppspelning med olika kameravinklar

- 1 Tryck på  **OPTIONS** under uppspelning.  
↳ Uppspelningsalternativmenyn visas.
- 2 Välj [**Vinkellista**] på menyn och tryck sedan på .
- 3 Välj ett vinkelalternativ och tryck sedan på **OK**.  
↳ Spela upp ändringar av den valda vinkeln.





### Kommentar

- Det här gäller endast för skivor som innehåller scener med flera vinklar.

## Flytta undertext

Funktionen är bara tillgänglig om du har ställt in [**TV-skärm**] på [**Cinema 21:9**] (se Justera inställningar > Videoinställning).

- 1 Tryck på  **OPTIONS** under uppspelning.  
↳ Uppspelningsalternativmenyn visas.
- 2 Välj [**Textningsspråk**] > [**Flytta undertext**] i menyn och tryck på .
- 3 Tryck på **navigeringsknapparna** () för att flytta texten och tryck sedan på **OK**.



### Tips

- Du kan trycka på **SUBTITLE** på fjärrkontrollen om du vill komma åt funktionen Flytta undertext.
- Subtitle Shift stöds inte för DivX video med externa undertexter.
- Subtitle Shift-inställningen behålls inte efter att skivan tas ur.

## Spela upp BD-video-skivor

Blu-ray Disc-skivor har högre kapacitet och stöd för funktioner som HD-video, flerkanalssurroundljud, interaktiva menyer osv.

- 1 Sätt i en BD-video-skiva.
- 2 Tryck på , välj [**Spela skiva**] och tryck sedan på **OK**.
- 3 Uppspelningen startar automatiskt. Du kan också välja ett uppspelningsalternativ i menyn och trycka på **OK**.
  - Om du vill visa ytterligare information, funktioner eller innehåll på skivan under uppspelningen trycker du på **TOP MENU**.
  - Om du vill visa skivmenyn utan att avbryta uppspelning trycker du på **POP-UP MENU**.

## Titta på BONUSVIEW-funktioner

(Gäller endast skivor som är kompatibla med BONUSVIEW- eller bild-i-bild-funktioner)  
Du kan visa ytterligare innehåll direkt (t.ex. kommentarer) i en litet fönster på skärmen.

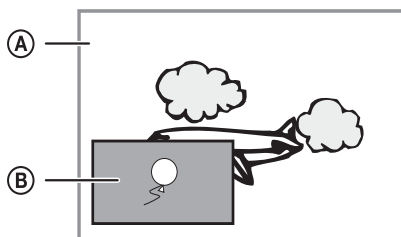

- (A) Primär video
- (B) Sekundär video

- 1 Aktivera det sekundära videofönstret genom att trycka på **BONUSVIEW**.
- 2 Tryck på  **OPTIONS**.  
↳ Uppspelningsalternativmenyn visas.
- 3 Välj [**2nd Audio Language**] eller [**2nd Subtitle Language**] på menyen och tryck sedan på ►.
- 4 Välj språk för uppspelning och tryck sedan på **OK**.

### BD-LIVE-funktioner

(Gäller endast skivor som tillåter BD-Live-bonusinnehåll.)

Du kan hämta ytterligare innehåll, som trailer, textning osv. till lagringsutrymmet i produkten eller till en ansluten USB-lagringsenhet. Du kan eventuellt spela upp vissa videodata samtidigt som du hämtar dem.

När du spelar upp en skiva med BD-Live-funktioner skickas eventuellt ID:t för produkten eller skivan till innehållsleverantören via internet. Tillgängliga tjänster och funktioner varierar mellan olika skivor.

### ☰ Kommentrar

- Vi rekommenderar att du använder en USB-enhet utan data (med minst 1 GB ledigt utrymme) eller formaterar USB-enheten innan du kopierar data från internet eller skivan.

### Spela upp DivX®-video

DivX-video är ett digitalt medieformat med mycket bra kvalitet trots dess höga komprimering. Du kan titta på DivX-video på den DivX®-certifierade produkten.

- 1 Sätt i en skiva som innehåller DivX-videor.
- 2 Tryck på , välj [**Spela skiva**] och tryck sedan på **OK**.  
↳ En innehållsmeny visas.
- 3 Välj en videomapp och tryck på **OK**.
- 4 Välj den titel du vill spela upp och tryck på **OK**.
- 5 Styr uppspelningen med hjälp av fjärrkontrollen.

Knapp	Åtgärd
AUDIO	Välj ett ljudspråk eller en kanal.
SUBTITLE	Välj ett textningsspråk.
■	Stoppa uppspelning.

### ☰ Kommentrar

- Du kan endast spela upp DivX-videor som du har hyrt eller köpt med DivX-registreringskoden till produkten (se Justera inställningar > [**Av. inställn.**] > [**DivX® VOD-kod**]).
- Du kan spela upp DivX-videofiler på upp till 4 GB.
- Det går att visa högst 45 tecken i undertexten.

### Spela musik



#### Styra ett spår

- 1 Spela upp ett spår.
- 2 Styr uppspelningen med hjälp av fjärrkontrollen.

Knapp	Åtgärd
	Pausa uppspelning.
▶	Starta eller återuppta uppspelning.
■	Stoppa uppspelning.
⏮▶	Hoppa till föregående/nästa spår.
<div style="display: flex; justify-content: space-around;"> <div style="border: 1px solid black; padding: 2px;">1</div> <div style="border: 1px solid black; padding: 2px;">2</div> <div style="border: 1px solid black; padding: 2px;">3</div> </div> <div style="display: flex; justify-content: space-around; margin-top: 5px;"> <div style="border: 1px solid black; padding: 2px;">4</div> <div style="border: 1px solid black; padding: 2px;">5</div> <div style="border: 1px solid black; padding: 2px;">6</div> </div> <div style="display: flex; justify-content: space-around; margin-top: 5px;"> <div style="border: 1px solid black; padding: 2px;">7</div> <div style="border: 1px solid black; padding: 2px;">8</div> <div style="border: 1px solid black; padding: 2px;">9</div> </div> <div style="border: 1px solid black; padding: 2px; margin-top: 5px; width: fit-content; margin-left: auto;">0</div>	Välj en post som ska spelas upp.
⏮⏭	Snabbsök framåt eller bakåt. Ändra sökhastigheten genom att trycka upprepade gånger.
REPEAT	Aktivera eller avaktivera läget för upprepning eller blandning.

### Spela upp MP3-/WMA-musik

MP3/WMA är en typ av ljudfil som är mycket komprimerad (filer med tilläggen .mp3 eller .wma).

- 1 Sätt i en skiva som innehåller MP3-/WMA-musik.
- 2 Tryck på , välj [**Spela skiva**] och tryck sedan på **OK**.  
↳ En innehållsmeny visas.
- 3 Välj en musikmapp och tryck på **OK**.
- 4 Välj den fil du vill spela upp och tryck på **OK**.
  - Återgå till huvudmenyn genom att trycka på  **BACK**.

## ☰ Kommentar

- Om material har spelats in vid flera tillfällen på en skiva spelas endast den första inspelningen upp.
- En WMA-fil som skyddas av Digital Rights Management (DRM) kan inte spelas upp på den här produkten.
- Produkten har inte funktioner för ljudformatet MP3PRO.
- Om det förekommer specialtecken i MP3-spårnamnet (ID3) eller albumnamnet kan det hända att namnet inte visas korrekt på skärmen eftersom enheten inte har funktioner för tecknen.
- Mapper/filer som överskrider produktens begränsning kan inte visas eller spelas upp.

## Spela upp foto

### Spela upp foton som ett bildspel

Du kan visa foton med JPEG-format (filer med filtilläggen .jpeg eller .jpg).

- 1 Sätt i en skiva som innehåller JPEG-foton.
- 2 Tryck på , välj [**Spela skiva**] och tryck sedan på **OK**.  
↳ En innehållsmeny visas.
- 3 Välj en fotomapp och öppna den genom att trycka på **OK**.
  - Välj ett foto med hjälp av **navigeringsknapparna**.
  - Om du vill visa det valda fotot och starta bildspelet trycker du på **OK**.
- 4 Tryck på **OK** när du vill starta bildspelet.

## ☰ Kommentar

- På grund av att det går att lagra så många låtar/bilder på en enda skiva kan det ta längre tid att visa skivans innehåll på TV:n.
- Produkten kan endast visa digitalkamerabilder i JPEG-EXIF-format. Det används för nästan alla digitalkameror. Du kan inte visa Motion JPEG-bilder eller bilder i andra format än JPEG eller bilder med ljudklipp.
- Mapper/filer som överskrider produktens begränsning kan inte visas eller spelas upp.

## Styra bildvisningen

- 1 Spela upp ett fotobildspel.
- 2 Styr uppspelningen med hjälp av fjärrkontrollen.

Knapp	Åtgärd
◀/▶	Rotera ett foto motsols/medsols.
▲/▼	Vänd ett foto horisontellt/vertikalt.
■	Stoppa uppspelning.

## ☰ Kommentar

- Vissa åtgärder fungerar eventuellt inte med vissa skivor eller filer.

## Ange bildspelsintervall och -animering

- 1 Tryck på  **OPTIONS** under uppspelning.  
↳ Uppspelningsalternativmenyn visas.
- 2 Välj [**Längd per bild**] på menyn och tryck sedan på **OK**.
- 3 Välj längd och tryck sedan på **OK**.
- 4 Välj [**Bildanimering**] på menyn och tryck sedan på **OK**.
- 5 Välj typ av animeringseffekt och tryck sedan på **OK**.

## Spela upp musikbildspel

Skapa ett musikbildspel som spelar upp MP3-/WMA-musik och JPEG-fotofiler samtidigt.

## ☰ Kommentar

- Om du vill skapa ett musikbildspel måste du lagra MP3-/WMA- och JPEG-filerna på samma skiva.

- 1 Spela upp MP3-/WMA-musik.
- 2 Tryck på  **BACK** för att komma tillbaka till huvudmenyn.
- 3 Navigera till en fotomapp och tryck på **OK** så startar bildspelet.  
↳ Bildspelet startar och fortsätter till slutet av fotomappen.  
↳ Ljudet fortsätter att spelas upp till slutet av skivan.
  - Stoppa bildspelet genom att trycka på **■**.
  - Om du vill stoppa musikuppspelningen trycker du på **■** igen.

## 6 Justera inställningar

## ☰ Kommentar

- Om inställningsalternativet är nedtonat innebär det att inställningen inte kan ändras i det aktuella läget.

## Videoinställning

- 1 Tryck på .
- 2 Välj [**Inställn**] och tryck sedan på **OK**.



### 3 Välj [Videoinst.] och tryck sedan på ►.

Video Setup	Audio	● English
	Subtitle	● Off
Audio Setup	Disc Menu	● English
	TV Display	● 16:9 Widescreen
Preference Setup	HDMI Video	● Auto
	HDMI Deep Color	● Auto
EasyLink Setup	Component Video	● 480i/576i
	Picture Settings	● Standard

### 4 Välj ett alternativ och tryck sedan på OK.

### 5 Välj en inställning och tryck på OK.

- Återgå till föregående meny genom att trycka på **↩ BACK**.
- Stäng menyn genom att trycka på **⏏**.

#### [Ljud]

Välj ett ljudspråk för skivuppspelning.

#### [Textr.]

Välj ett textningspråk för skivuppspelning.

#### [Skivmeny]

Välj ett språk för skivmenyn.



#### Kommentar

- Om språket som du ställer in inte finns på skivan används skivans standardspråk.
- För vissa skivor kan textnings-/ljudspråk endast ändras på skivans meny.

#### [TV-skärm]

Välj ett visningsformat:



4:3 Letter Box (LB)



4:3 Pan Scan (PS)



16:9 (Wide Screen)



16:9



Cinema 21:9

- **[4:3 Letterbox]** – För TV med skärmförhållandet 4:3: bredbildvisning med svarta fält längst upp och längst ned på skärmen.
- **[4:3 Panscan]** – För TV med skärmförhållandet 4:3: skärmbild med full höjd och beskurna sidor.
- **[16:9 Widescreen]** – För widescreen-TV: visningsförhållande 16:9.
- **[16:9]** – För TV med skärmförhållandet 16:9: visa bild i förhållande 4:3 för skivor med 4:3-förhållande, med svarta fält till vänster och höger på skärmen.

- **[Cinema 21:9]** – För widescreen-TV: visningsförhållande 21:9, ta bort svarta fält längst ned och högst upp på skärmen.



#### Kommentar

- Om **[4:3 Panscan]** du har valt inte kan användas med skivan visar skärmen i formatet **[4:3 Letterbox]**.
- Visning av hjälptext är tillgänglig i alla lägen, utom **[Cinema 21:9]**.
- Funktionen Subtitle Shift är endast aktiverad i läget **[Cinema 21:9]**.
- Läs användarhandboken för information om optimal visning med Philips Cinema 21:9-TV:n.

#### [HDMI-video]

Välj en HDMI-videoupplösning som är kompatibel med TV:ns visningsfunktioner.

- **[Auto]** – Identifiera och välj den bästa videoupplösningen automatiskt.
- **[Urspr.]** – Ställ in den ursprungliga videoupplösningen.
- **[480i/576i], [480p/576p], [720p], [1080i], [1080p], [1080p/24Hz]** – Välj en inställning för videoupplösning som passar bäst för TV:n. Mer information finns i användarhandboken för TV:n.



#### Kommentar

- Om inställningen inte är kompatibel med TV-apparaten visas en tom bild. Vänta 10 sekunder tills den automatiska återställningen utförs eller tryck på knappen **HDMI** uppregade gånger tills bilden visas.

#### [HDMI Deep Color]

Den här funktionen är endast tillgänglig när skärmen är ansluten med en HDMI-kabel och när den stöder Deep Color-funktionen.

- **[Auto]** – Få levande bilder i över en miljard färger på en Deep Color-aktiverad TV.
- **[Av]** – Utgångsstandard 8-bitarsfärgen.

#### [Komponentvideo]

Välj en komponentvideoupplösning som är kompatibel med TV:ns visningsfunktioner.

- **[480i/576i], [480p/576p], [720p], [1080i]** – Välj en inställning för videoupplösning som passar bäst för TV:n. Mer information finns i användarhandboken för TV:n.



#### Kommentar

- Om inställningen inte är kompatibel med TV:n visas en tom bild. Vänta i 10 sekunder tills den automatiska återställningen sker.
- Det går endast att använda upplösningen 480p/576p eller 480i/576i för kopieringskyddade DVD-skivor.

### [Bildinställn.]

Välj en förinställd uppsättning med färgbildsinställningar:

- **[Standard]** – Inställning för originalfärger.
- **[Levande]** – Inställning för klara färger.
- **[Cool]** – Inställning för mjuka färger.
- **[Åtgärd]** – Inställning för skarpa färger. Med den här inställningen förbättras detaljåtergivningen i mörka områden. Passar perfekt för actionfilmer.
- **[Animation]** – Inställning för kontrastfärger. Passar perfekt för tecknade filmer.

### [Svartnivå]

Förbättrar färgkontrasten för svart.

- **[Normal]** – Standard svartnivå.
- **[Förb.]** – Förbättrad svartnivå.

## Ljudinställning

- 1 Tryck på .
- 2 Välj **[Inställn.]** och tryck sedan på **OK**.
- 3 Välj **[Ljudinst.]** och tryck sedan på **▶**.

Video Setup	Night Mode
	HDMI Audio
Audio Setup	Digital Audio
	PCM Downsampling
Preference Setup	
EasyLink Setup	
Advanced Setup	

- 4 Välj ett alternativ och tryck sedan på **OK**.
- 5 Välj en inställning och tryck på **OK**.
  - Återgå till föregående meny genom att trycka på **↩ BACK**.
  - Stäng menyen genom att trycka på .

### [Nattläge]

Höga ljud dämpas och låga ljud förstärks så att du kan titta på skivor med låg volym utan att störa de andra i huset.

- **[Auto]** – Gäller spår med Dolby True HD-ljud.
- **[På]** – För tyst läge på natten.
- **[Av]** – För surroundljud med fullt dynamiskt omfång.

### Kommentar

- Gäller endast för Dolby-kodade DVD-Video- och BD-video-filmer.

### [HDMI-ljud]

Välj ett HDMI-ljudutdataformat när du ansluter produkten till en TV eller ljudenhet via en HDMI-kabel.

- **[Bitstream]** – Välj den bästa ursprungliga HD-ljudupplevelsen (endast via en HD-ljudkompatibel mottagare).
- **[Auto]** – Identifiera och välj automatiskt det bästa ljudformatet.

### [Digitalt ljud]

Välj ljudformat för uttaget DIGITAL OUT (koaxial/optisk).

- **[Auto]** – Identifiera och välj automatiskt det bästa ljudformatet.
- **[PCM]** – Den anslutna enheten har inte funktioner för flerkansalsformat. Ljudet mixas ned till tvåkanaligt ljud.
- **[Bitstream]** – Välj det bästa ursprungliga ljudet för Dolby- eller DTS-ljud (speciella BD-video-ljudeffekter har avaktiverats).

### Kommentar

- Du måste kontrollera att det går att använda ljudformatet med skivan och den anslutna ljudenheten (förstärkare/mottagare).
- När **[Bitstream]** har valts avaktiveras knappen för interaktivt ljud.

### [PCM-nedsampling]

Ställ in samlingsfrekvens för PCM-ljudutdataformat från uttaget DIGITAL OUT (koaxial/optisk).

- **[På]** – PCM-ljud samplas ned till 48 kHz.
- **[Av]** – För BD- och DVD-skivor som spelats in med LPCM-format utan upphovsrättskydd: Tvåkanalsljussignaler upp till 96 kHz skickas som LPCM-signalerna utan konvertering.

## Egna inställningar

- 1 Tryck på .
- 2 Välj **[Inställn.]** och tryck sedan på **OK**.
- 3 Välj **[Inställningar]** och tryck sedan på **▶**.

Video Setup	Menu Language	● English
	Parental Control	● Off
Audio Setup	Screen Saver	● Off
	Change Password	●
Preference Setup	Display Panel	● Normal
EasyLink Setup	Auto Standby	● On
	VCD PBC	● On
Advanced Setup		

- 4 Välj ett alternativ och tryck sedan på **OK**.
- 5 Välj en inställning och tryck på **OK**.
  - Återgå till föregående meny genom att trycka på **↩ BACK**.
  - Stäng menyn genom att trycka på **🏠**.

### [Menyspråk]

Välj ett språk för skärmmenyer.



#### Kommentar

- Om du ansluter produkten till en HDMI CEC-kompatibel TV hjälper av en HDMI-kabel växlar den automatiskt till samma menyspråk som i TV:n (om språket inställt i TV:n hanteras av produkten).

### [Föräldrakontroll]

Begränsa åtkomst till skivor som inte är lämpliga för barn. Den här typen av skivor måste ha klassificeringsnivåer.

Om du vill få åtkomst anger du det senaste lösenordet eller **0000**.



#### Kommentar

- Det krävs lösenord för att spela upp skivor som klassificerats över den nivå som angetts i **[Föräldrakontroll]**.
- Klassificeringarna varierar mellan olika länder. Om du vill tillåta uppspelning för alla skivor väljer du **8** för DVD-video och BD-Video.
- På vissa skivor finns det information om klassificering men de har inte spelats in med klassificeringsnivåer. Sådana skivor påverkas inte av den här funktionen.

### [Skärmsl.]

Aktivera eller avaktivera skärmsläckarläget. Det hjälper till att skydda TV-skärmen från att skadas av att en stillbild visas för länge.

- **[På]** – Ställ in skärmsläckaren så att den aktiveras efter tio minuters inaktivitet (t.ex. i paus- eller stoppläge)
- **[Av]** – Avaktivera skärmsläckarläget.

### [Byta lösenord]

Ställ in eller ändra lösenordet.

- 1) Använd sifferknapparna till att ange det aktuella eller senaste angivna lösenordet. Om du glömmer lösenordet anger du **0000** och trycker sedan på **OK**.
- 2) Ange det nya lösenordet.
- 3) Ange det nya lösenordet igen.
- 4) Flytta till **[Bekräfta]** på menyn och tryck på **OK**.

### [Teckenfönster]

Välj ljusstyrka för teckenfönstret på frontpanelen.

- **[Normal]** – Normal ljusstyrka.
- **[Nedtonat]** – Tona ned skärmen.

### [Auto standby]

Aktivera eller avaktivera automatiskt standbyläge. Det är en energisparfunktion.

- **[På]** – Växla till standbyläge efter 30 minuters inaktivitet (t.ex. i paus- eller stoppläge).
- **[Av]** – Avaktivera automatiskt standbyläge.

### [VCD PBC]

Aktivera eller avaktivera innehållsmenyn för VCD-/SVCD-skivor med PBC (uppspelningskontroll).

- **[På]** – Visa indexmenyn när du sätter in en skiva för uppspelning.
- **[Av]** – Hoppa över menyn och starta uppspelningen från första titeln.

## EasyLink-inställning

- 1 Tryck på **🏠**.
- 2 Välj **[Inställn]** och tryck sedan på **OK**.
- 3 Välj **[EasyLink Setup]** och tryck sedan på **▶**.

Video Setup	EasyLink	● On
	One Touch Play	● On
Audio Setup	One Touch Standby	● On
Preference Setup		
EasyLink Setup		
Advanced Setup		

- 4 Välj ett alternativ och tryck sedan på **OK**.
- 5 Välj en inställning och tryck på **OK**.
  - Återgå till föregående meny genom att trycka på **↩ BACK**.
  - Stäng menyn genom att trycka på **🏠**.

### [EasyLink]

Produkten har funktioner för Philips EasyLink, som använder HDMI CEC-protokollet (Consumer Electronics Control). Du kan använda en enda fjärrkontroll för att kontrollera alla EasyLink-kompatibla enheter som är anslutna via HDMI-kontakter.

- **[På]** – Aktivera EasyLink-funktioner.
- **[Av]** – Avaktivera EasyLink-funktioner.

### [Enknappsuppsp.]

När du sätter på produkten genom att trycka på **STANDBY**☺ sätts TV:n (om TV:n har funktioner för enknappsuppspelning) på automatiskt och växlar till videokanalen. Skivuppspelningen startar om det sitter en skiva i produkten.

- **[På]** – Aktivera funktionen för enknappsuppspelning.
- **[Av]** – Avaktivera funktionen för enknappsuppspelning.

### [Enknappsstandby]

När du håller knappen **STANDBY** på fjärrkontrollen intryckt växlar alla anslutna HDMI CEC-enheter (om de har funktioner för enknappsstandby) till standbyläge samtidigt.

- **[På]** – Aktivera funktionen för enknappsstandby.
- **[Av]** – Avaktivera funktionen för enknappsstandby.

### ☰ Kommentar

- Du måste slå på HDMI CEC-funktionerna på TV:n/enheterna innan du kan använda EasyLink-styrning. Mer information finns i användarhandboken till TV:n/enheterna.
- Philips garanterar inte 100 % interoperabilitet med alla HDMI CEC-kompatibla enheter.

## Avancerad inställning

- 1 Tryck på **🏠**.
- 2 Välj **[Inställn.]** och tryck sedan på **OK**.
- 3 Välj **[Av. inställn.]** och tryck sedan på **▶**.

Video Setup	BD Live Security	● Off
	Network	●
Audio Setup	Software Download	●
	Clear Memory	●
Preference Setup	DivX® VOD Code	●
	Version Info	●
EasyLink Setup	Restore Default Settings	●
	Advanced Setup	

- 4 Välj ett alternativ och tryck sedan på **OK**.
- 5 Välj en inställning och tryck på **OK**.
  - Återgå till föregående meny genom att trycka på **↶ BACK**.
  - Stäng menyn genom att trycka på **🏠**.

### [BD-Live-säkerh.]

Du kan begränsa internetåtkomst för BD-Live-bonusinnehåll som är tillgängliga för vissa Blu-ray disc-skivor.

- **[På]** – Internetåtkomst är inte tillåten för något BD-Live-innehåll.
- **[Av]** – Internetåtkomst är tillåten för allt BD-Live-innehåll.

### [Nätverk]

Upprätta en anslutning till internet om du vill hämta uppdaterad programvara och få åtkomst till BD-Live-bonusinnehåll. Du får stegvis hjälp med att installera nätverket.

### ☰ Kommentar

- Mer information om nätverksinställningar finns i Komma igång > Ställa in nätverket.

### [Programhämtning]

Du kan utöka produktens funktioner genom att uppdatera programvaran (om den senaste versionen finns tillgänglig på Philips webbplats).

- **[USB]** – Hämta programvara från USB-enheten som är ansluten till produkten.
- **[Nätverk]** – Hämta programvara från nätverket.

### ☰ Kommentar

- Mer information om programvaruuppdatering finns i Ytterligare information > Uppdatera programvaran.

### [Rensa minne]

### ☰ Kommentar

- När du rensar den lokala lagringen är tidigare hämtade filer från BD-Live inte längre tillgängliga.

Om internminnet i produkten inte är tillräckligt för att du ska kunna hämta BD-Live-bonusinnehåll för en BD-skiva formaterar du om den lokala lagringen så att allt innehåll rensas bort.

### ☰ Kommentar

- Du kan använda en USB-enhet som extern lagringsenhet för lagring av hämtade filer.
- Lokal lagring är en mapp (BUDA) som finns på den anslutna USB-enheten.

### [DivX® VOD-kod]

Visa DivX®-registreringskoden.

### ✱ Tips

- Använd produktens DivX-registreringskod när du hyr eller köper film från [www.divx.com/vod](http://www.divx.com/vod). DivX-filmer som hyrs eller köps via tjänsten DivX® VOD (Video On Demand) kan endast spelas upp på den enhet som de har registrerats för.

**[Versionsinfo.]**

Visa programvaruversionen och MAC-adressen för produkten.

**Tips**

- Den här informationen krävs för att du ska kunna kontrollera om det finns en ny tillgänglig programvaruversion på Philips webbplats som du kan hämta och installera i produkten.

**[Återställa standardinställningar]**

Återställ alla inställningar i produkten till fabriksinställningarna, utom inställningen **[Föräldrakontroll.]**

## 7 Ytterligare information

### Uppdatera programvara

För prestandaförbättrande programvaruuppdateringar kontrollerar du den aktuella programvaruversionen och jämför den med den senaste programvaran (om tillgänglig) på Philips webbplats.

- 1 Tryck på .
- 2 Välj **[Inställn]** och tryck sedan på **OK**.
- 3 Välj **[Av. inställn.]** > **[Versionsinfo.]** och tryck sedan på **OK**.

### Uppdatera programvara via nätverket

- 1 Upprätta nätverksanslutningen (se Komma igång > Ställa in nätverket).
- 2 På hemmenyn väljer du **[Inställn]** > **[Av. inställn.]** > **[Programhämtning]** > **[Nätverk]**.  
↳ Du uppmanas att starta uppgraderingen om ett uppdateringsmedium hittas.
- 3 Bekräfta uppdateringen genom att följa de instruktioner som visas på TV:n.  
↳ När programvaruuppdateringen är slutförd växlas produkten automatiskt till standbyläge.
- 4 Koppla från nätsladden i några sekunder och anslut den igen för att starta om produkten.

### Uppdatera programvara via USB

- 1 Gå till [www.philips.com/support](http://www.philips.com/support) och kontrollera om den senaste programvaruversionen finns tillgänglig för produkten.
- 2 Hämta programvaran till en USB-flashenhet.

- 3 Sätt in USB-flashenheten i uttaget **USB** på baksidan.
- 4 På hemmenyn väljer du **[Inställn]** > **[Av. inställn.]** > **[Programhämtning]** > **[USB]**.
- 5 Bekräfta uppdateringen genom att följa de instruktioner som visas på TV:n.  
↳ När programvaruuppdateringen är slutförd växlas produkten automatiskt till standbyläge.
- 6 Koppla från nätsladden i några sekunder och anslut den igen för att starta om produkten.

**Kommentar**

- Stäng inte av strömmen eller ta bort USB-flashenheten när programvaruuppdateringen pågår, då kan produkten skadas.

### Vård

**Var försiktig**

- Använd inte lösningsmedel som bensen, thinner, rengöringsmedel eller antistatisk spray för skivor.

### Rengöra skivor

Torka skivan med en mikrofiberduk i riktning från skivans mitt och utåt mot dess kant i en rak linje.

### Specifikationer

**Kommentar**

- Specifikationer och design kan ändras utan föregående meddelande.

### Uppspelningsmedier

- BD-Video, DVD-Video, DVD+R/+RW, DVD-R/-RW, DVD+R/-R DL, CD-R/CD-RW, Audio CD, Video CD/SVCD, Picture CD, MP3-CD, WMA-CD, DivX (Ultra)-CD.

### Medföljande tillbehör

- Fjärrkontroll och batterier
- Ljud-/videokablar
- Nätkabel
- Snabbstartguide
- Användarhandbok
- CD-ROM med flerspråkig användarhandbok (endast tillgänglig för den kontinentaleuropeiska versionen)

## Video

- Signalsystem: PAL/NTSC
- Kompositvideoutgång: 1 Vp-p (75 ohm)
- Komponentvideoutgång: 480/576i, 480/576p, 720p, 1080i
  - (Y)1 Vp-p (75 ohm)
  - Pb: 0,7 V-pp (75 ohm)
  - Pr: 0,7 V-pp (75 ohm)
- HDMI-utgång: 480p, 576p, 720p, 1080i, 1080p, 1080p24

## Ljud

- Tvåkanalig analog utgång
  - Främre ljud L + R: 2 Vrms (> 1 kohm)
- Digital utgång: 0,5 Vp-p (75 ohm)
  - Koaxial
- HDMI-utgång
- Samplingsfrekvens:
  - MP3: 32 kHz, 44,1 kHz, 48 kHz
  - WMA: 44,1 kHz, 48 kHz
- Konstant bithastighet:
  - MP3: 112 kbit/s - 320 kbit/s
  - WMA: 48 kbit/s - 192 kbit/s

## USB

- Som extra minne för programvaruuppdateringar och BD-Live-bonusinnehåll. Inte för uppspelning av media.

## Huvudenhet

- Strömförsörjning
  - Europa: 220 - 240 V växelström, 50 Hz
  - Ryssland: 220 - 230 V växelström, 50 Hz
  - Asien/stillahavsområdet: 110 - 240 V växelström, 50 - 60 Hz
  - Latinamerika: 110 - 240 V växelström, 50 - 60 Hz
  - Kina: 110 - 240 V växelström, 50 Hz
- Effektförbrukning: 25 W
- Strömförbrukning i standbyläge: 0,5 W
- Mått (b x h x d): 435 x 62 x 237 mm
- Nettovikt: 2,5 kg

## Laserspecifikation:

- Lasertyp:
  - BD-laserdiod: InGaN/AlGaIn
  - DVD-laserdiod: InGaAlP
  - CD-laserdiod: A IGaAs
- Våglängd:
  - BD: 405 ±5 nm
  - DVD: 650 +13/-10 nm
  - CD: 790 ±15 nm
- Uteffekt:
  - BD: Högst: 20 mW
  - DVD: Högst: 7 mW
  - CD: Högst: 7 mW

# 8 Felsökning



## Varning

- Risk för elektriska stötar. Ta aldrig bort höljet från produkten.

Försök aldrig reparera produkten själv. Om du gör det gäller inte garantin.

Om det uppstår problem vid användningen av produkten bör du kontrollera nedanstående punkter innan du begär service. Om problemet inte går att lösa kan du registrera produkten och få support på [www.philips.com/welcome](http://www.philips.com/welcome).

Om du kontaktar Philips behöver du ange modell- och serienumret till produkten. Modell- och serienumret finns på produktens baksida. Skriv numren här:

Modellnummer \_\_\_\_\_

Serienr \_\_\_\_\_

## Huvudenhet

### Ingen reaktion med fjärrkontrollen.

- Anslut produkten till eluttaget
- Peka med fjärrkontrollen mot IR-sensorn som sitter på produktens frontpanel.
- Sätt i batterierna åt rätt håll.
- Sätt i nya batterier i fjärrkontrollen.

## Bild

### Ingen bild.

- Mer information om hur du väljer rätt videokanal finns i användarhandboken till TV:n. Ändra TV-kanal tills Philips-skärmen visas.

### Det visas ingen bild vid HDMI-anslutning.

- Om produkten är ansluten till en obehörig visningsenhet med en HDMI-kabel kanske ljud-/videosignalen inte fungerar.
- Kontrollera om det är fel på HDMI-kabeln. Byt ut HDMI-kabeln mot en ny.
- Om det här inträffar när du ändrar inställningen **[HDMI-video]** trycker du flera gånger på **HDMI** på fjärrkontrollen tills en bild visas.

### Ingen HD-videosignal på TV:n.

- Kontrollera om skivan innehåller HD-video.
- Kontrollera om TV:n har funktioner för HD-video.

## Ljud

### Inget ljud från TV:n.

- Kontrollera att ljudkablarna är anslutna till ljudingången på TV:n.
- Överlåt TV:ns ljudingång till motsvarande videoingång. Mer information finns i handboken för TV:n.

### Inget ljud från högtalarna till ljudenheten (stereosystem/förstärkare/mottagare).

- Kontrollera att ljudkablarna är anslutna till ljudingången på ljudenheten.
- Ställ in ljudenheten på rätt ljudingångskälla.

### Det hörs inget ljud vid HDMI-anslutning.

- Det kanske inte hörs något ljud från HDMI-utgången om den anslutna enheten inte är HDCP-kompatibel eller endast är DVI-kompatibel.

### Inget sekundärt ljud för bild-i-bild-funktioner.

- När du väljer [Bitstream] under menyn [HDMI-ljud] eller [Digitalt ljud] tystas interaktivt ljud som sekundärt ljud för bild-i-bild-funktioner. Avmarkera [Bitstream].

## Uppspelning

### Det går inte att spela upp skivan.

- Kontrollera att skivan är rätt isatt.
- Kontrollera att produkten har funktioner för skivan. Se Specifikationer.
- Kontrollera att produkten har funktioner för regionkoden för DVD- eller BD-skivan.
- För DVD±RW- och DVD±R-skivor: Kontrollera att skivan är färdigställd.
- Rengör skivan.

### Det går inte att spela upp eller läsa datafiler (JPEG, MP3, WMA).

- Kontrollera att datafilen lagrats med något av formaten UDF, ISO9660 eller JOLIET.
- Kontrollera att den valda mappen inte innehåller fler än 9 999 (DVD-skivor) respektive 999 filer (CD-skivor).
- Kontrollera att JPEG-filtillägget är .jpg, .JPG, .jpeg eller .JPEG.
- Kontrollera att filtillägget är .mp3 eller .MP3, och .wma eller .WMA för Windows Media™ Audio.

### Det går inte att spela upp DivX-videofiler.

- Kontrollera att DivX-videofilen är komplett.
- Kontrollera att filtillägget stämmer.

### No entry (Ingen inmatning) visas på TV:n.

- Åtgärden kan inte utföras.

### Det verkar inte som om EasyLink-funktionen fungerar.

- Kontrollera att produkten är ansluten till Philips varumärke EasyLink TV och att [EasyLink] på menyn är inställd på [På].

### Det går inte att spela upp USB-enheten på produkten.

- Den här produkten kan inte spela upp några ljud-/video-/fotofiler som har lagrats på en USB-enhet. USB-anslutningen fungerar endast för programvaruuppdateringar och BD-Live-bonusinnehåll.

### Det går inte att komma åt BD-Live-funktionen.

- Kontrollera nätverkets anslutning eller se till att nätverket har konfigurerats.
- Rensa lokal lagring.
- Kontrollera att BD-skivan hanterar BD Live-funktionen.

## 9 Ordlista

### B

#### Blu-ray Disc-skiva (BD)

Blu-ray Disc-skivan är nästa generations optiska videoskiva som klarar att lagra fem gånger mer data än en vanlig DVD. Tack vare den stora kapaciteten kan du dra nytta av funktioner som HD-video, flerkanaligt surroundljud, interaktiva menyer och så vidare.

#### BONUSVIEW

Det här är en BD-Video-funktion (Final Standard Profile eller Profile 1.1) för interaktivt innehåll på skivor, som bild-i-bild-funktioner. Det här innebär att du kan spela upp både en primär och en sekundär video samtidigt.

### D

#### Digitalt ljud

Digitalt ljud är en ljudsignal som har omvandlats till numeriska värden. Digitalt ljud kan överföras via flera kanaler. Analogt ljud kan endast överföras i två kanaler.

#### DivX Video-On-Demand

Den här DivX Certified ®-enheten måste registreras för att kunna spela upp DivX Video-on-Demand (VOD)-innehåll. Skapa registreringskoden genom att lokalisera DivX VOD-avsnittet i enhetens inställningsmeny. Besök vod.divx.com med den här koden för att slutföra registreringsprocessen och lära dig mer om DivX-video.

---

## Dolby Digital

Ett surroundljuds-system utvecklat av Dolby Laboratories som innehåller upp till sex kanaler med digitalt ljud (front vänster och höger, surround vänster och höger, center och subwoofer).

## DTS

Digital Theatre Systems. Ett surroundljuds-system som ger 5.1 kanaler digitalt ljud i konsumentelektronik och mjukvaruinnehåll. Det är inte utvecklat av Dolby Digital.

---

## H

### Höjd/breddförhållande

Höjd/breddförhållande avser förhållandet mellan längd och bredd på TV-skärmar. En standard-TV har förhållandet 4:3, medan en HD-TV eller widescreen-TV har förhållandet 16:9. Med Letter Box får du en bild med ett bredare perspektiv på en standardskärm med förhållandet 4:3.

### HDCP

High-bandwidth Digital Content Protection. En specifikation som ger säker överföring av digitalt innehåll mellan olika enheter (för att förebygga otillåten kopiering).

### HDMI

HDMI (High-Definition Multimedia Interface) är ett digitalt gränssnitt med hög hastighet som kan överföra okomprimerad högupplöst video och digitalt flerkanaligt ljud. Det ger mycket hög bild- och ljudkvalitet, helt utan brus. HDMI är fullständigt bakåtkompatibelt med DVI.

Enligt krav i HDMI-standarden leder anslutning till HDMI- eller DVI-produkter utan HDCP (High-bandwidth Digital Content Protection) till att antingen video- eller ljudsignalen kommer att saknas.

---

## J

### JPEG

Ett mycket vanligt digitalt stillbilsformat. Ett komprimerings-system för stillbilder som föreslagits av Joint Photographic Expert Group och som ger liten kvalitetsförsämring av bilden trots högt komprimeringsförhållande. Filerna identifieras genom filtillägget .jpg eller .jpeg.

---

---

## L

### Lokal lagring

Det här lagringsutrymme används som mål för lagring av ytterligare innehåll från BD-Live-aktiverad BD-Video.

---

## M

### MP3

Ett filformat med ett datakomprimerings-system för ljud. MP3 är en förkortning av Motion Picture Experts Group 1 (eller MPEG-1) Audio Layer 3. När MP3-formatet används kan en CDR-R eller CD-RW innehålla omkring tio gånger mer data än en vanlig CD.

---

## N

### Nätverk

En grupp med länkade enheter i ett företag, en skola eller hemma. Anger gränserna för ett visst nätverk.

---

## P

### PBC

Uppspelningskontroll. Ett system för navigering i Video CD/Super VCD via skärmenyer som registrerats på skivan. Du kan spela upp och söka på skivan interaktivt.

### PCM

Pulsodkodmodulering. Ett digitalt ljudkodningssystem.

---

## R

### Regionkod

Ett system som endast tillåter uppspelning av skivor i den tilldelade regionen. Den här enheten spelar endast skivor med kompatibla regionkoder. Du hittar enhetens regionkod på produktetiketten. En del skivor är kompatibla med fler än en region (eller ALLA regioner).

---

## W

### WMA

Windows Media™ Audio. Avser en ljudkomprimeringsteknik som utvecklats av Microsoft Corporation. WMA-data kan kodas med hjälp av Windows Media Player version 9 eller Windows Media Player för Windows XP. Filerna identifieras genom filtillägget .wma.



