

Portable DVD Player

Portabel dvd-spelare

Portabel dvd-spiller

Kannettava DVD-soitin



Art.no.

18-8152

38-3783

Model

SPDV-1020US-UK

SPDV-1020US

Ver. 201005

clas ohlson

English

Svenska

Norsk

Suomi

Portable DVD Player

Art.no 18-8152 Model SPDV-1020US-UK
38-3783 SPDV-1020US

Please read the entire instruction manual before using the product and save it for future reference. We reserve the right for any errors in text or images and any necessary changes made to technical data. If you have any questions regarding technical problems please contact Customer Services.

Contents

Safety
Contents of pack
Buttons and functions
Getting started
Use
Setup
Care and maintenance
Troubleshooting guide
Disposal
Specifications

Safety

- The product should only be repaired by qualified service technicians.
- The product should not be taken apart or modified.
- The product is designed for indoor use only.
- Never expose the device to high temperatures, blows, dampness or moisture.
- Do not place the product where there is a risk of it falling into water or other liquid. Do not place any objects which contain liquid on the product such as vases, drinks, etc.
- Do not place the device in damp, dusty environments or where there are heavy vibrations.
- The standby switch on the front of the device does not disconnect the device from the mains. To completely disconnect the device from the mains, the plug has to be removed from the socket.
- Shut off the standby function and pull out the plug at night, or if you plan to be away for an extended period.
- Never expose the battery to high temperatures.
- Prolonged exposure to high volume can damage your hearing.



CLASS 1 LASER PRODUCT

Warning!

Do not open the casing. Invisible laser beams can cause eye damage. Do not look directly into the laser beam or look directly at it using an optical instrument.

Contents of pack

1. Main unit
2. Remote control and battery
3. AC/DC adaptor
4. AV lead
5. Car adaptor
6. Case with two straps

Buttons and functions

DVD player

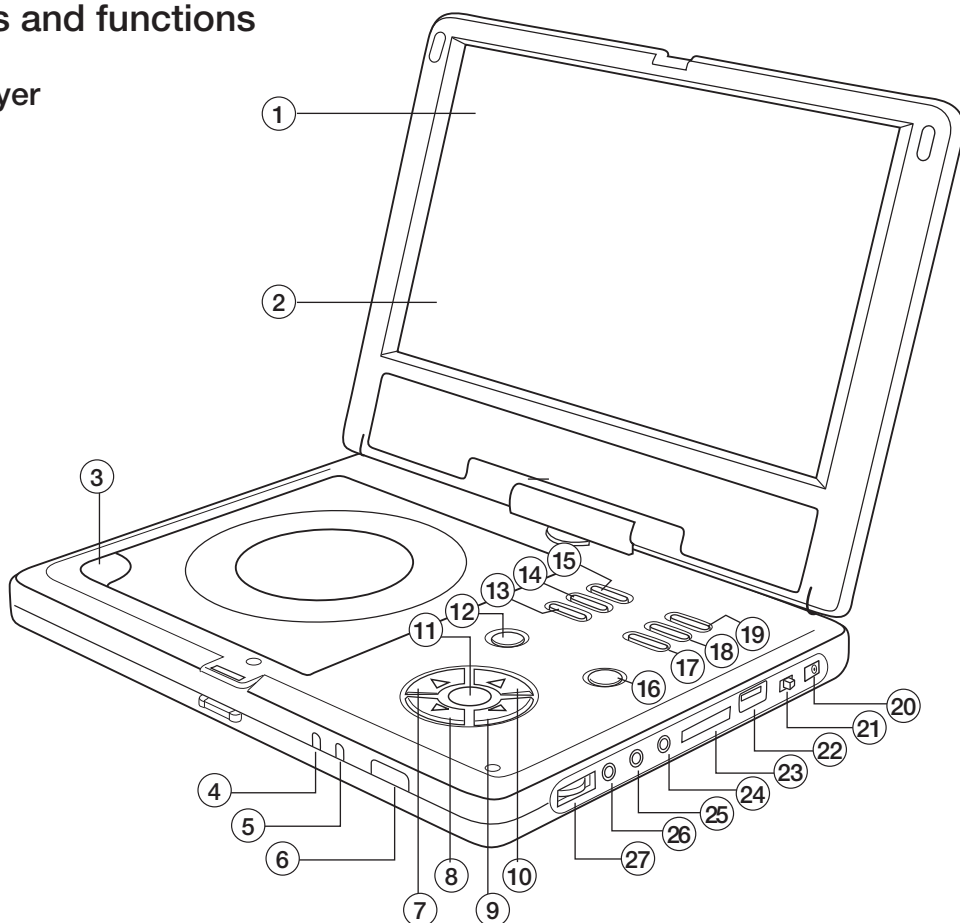

1. **TFT screen**
2. **Speakers**
3. **OPEN** – Opens the disc player
4. **Charge indicator** – shines red during charging, shines green when charging is completed
5. **On/off indicator** – shines when device is on
6. **Remote control sensor**
7. **◀** – Navigate left button
8. **▼** – Navigates down
9. **▶** – Navigate right button
10. **▲** – Navigates up
11. **ENTER** – Confirm settings
12. **LCD ON/OFF** – Turns the display screen on/off
Power save mode – the audio is still on but the screen is off
13. **PLAY/PAUSE** – Starts or pauses playback
14. **PREV** – Skips to previous chapter/track
15. **LANGUAGE** – Select film dialogue language (if the DVD supports this)
16. **SETUP** – Activates the settings menu
17. **STOP** – Stops playback
18. **NEXT** – Skips to next chapter/track
19. **USB/CARD/DVD** – Function selector
20. **DC IN 12 V** – Input for external power supply/charger
21. **POWER ON/OFF** – Power switch, turns the device on/off completely
22. **USB** – USB memory input
23. **SD/MMC** – Memory card slot
24. **AV OUT** – Connection for TV or other AV device for watching films or listening to music
25. **PHONE 2** – 3.5 mm stereo headphone jack
26. **PHONE 1** – 3.5 mm stereo headphone jack
27. **VOLUME** – Volume control

Remote control

1. **TFT MODE** – Detailed settings and screen setup.
2. **Numerical buttons.**
3. **◀◀** – Rewind Select 2/4/8/16/32 times faster than normal playback speed.
4. **▶▶** – Fast forward Select 2/4/8/16/32 times faster than normal playback speed.
5. **Zoom** – Increases/decreases picture size.
6. **SLOW** – Slow-motion playback Select 2/4/8/16 times slower than normal playback speed.
7. **PROGRAM** – Programmes the order of audio track or film chapter playback.
8. **ANGLE** – Changes the picture angle (if supported by the DVD).
9. **STEP** – Step forward when playing films.
10. **L/R** – Select audio setting. Pressing during audio playback allows the selection of left, right, mix or stereo settings.
11. **TITLE** – Press during DVD playback to go to the DVD's title menu.
12. **SUBTITLE** – Selects subtitle language.
13. **LANGUAGE** – Select film dialogue language (if the DVD supports this).
14. **USB/CARD/DVD** – Function selector for USB/memory card/DVD.
15. **N/P** – Select TV-system (NTSC or PAL).
16. **OSD** – Press during playback to display information on-screen: elapsed time, remaining time, etc.
17. **GO TO** – Starts playback at a predetermined place.
18. **PLAY/PAUSE** – Starts or pauses playback.
19. **STOP** – Stops playback.
20. **NEXT** – Skip to next chapter/track.
21. **PREV** – Skips to previous chapter/track.
22. **REPEAT** – Press once or several times to select repeat mode:
 - SINGLE** – Repeat one track/chapter.
 - REPEAT ONE** – Repeat one file.
 - REPEAT FOLDER** – Repeat all files in a folder.
 - SHUFFLE** – Play all tracks/chapters/files in random order.
 - RANDOM** – Play one random file/track/chapter.
23. **A-B** – Select the start and end of a section for repeated playback.

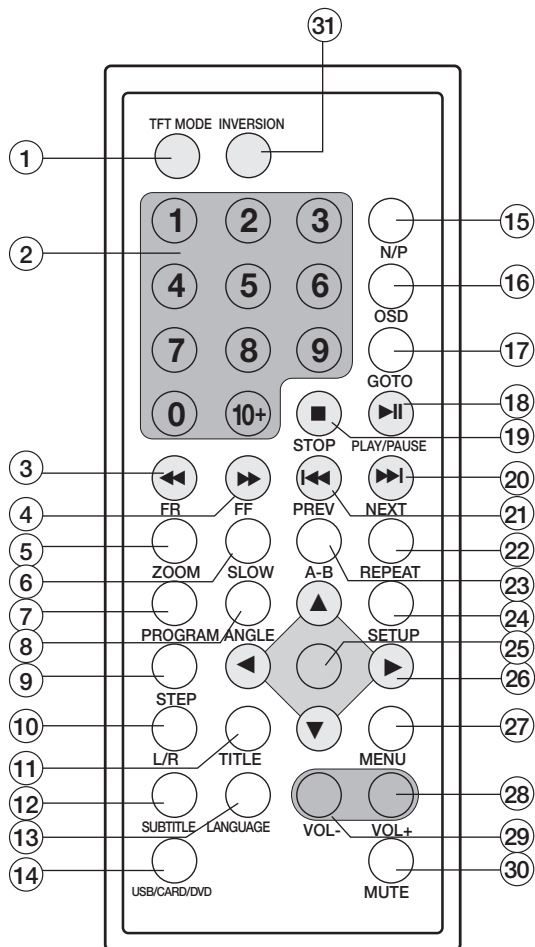

24. **SETUP** – Press to view details of current settings and make new settings.
25. **ENTER** – Confirms selections.
26. **Direction buttons** – For navigating up, down, left, right in menus.
27. **MENU** – Press during DVD playback to go to the DVD's main menu.
28. **VOL+** – Volume control – increases the volume.
29. **VOL-** – Volume control – decreases the volume.
30. **MUTE** – Turns off the sound.
31. **INVERSION** – Press once to turn displayed image upside down Press once more to turn image back over again.

Getting started

Power supply

Connecting to the mains

Connect the included adaptor to the power connection on the DVD player and then to an available power point.

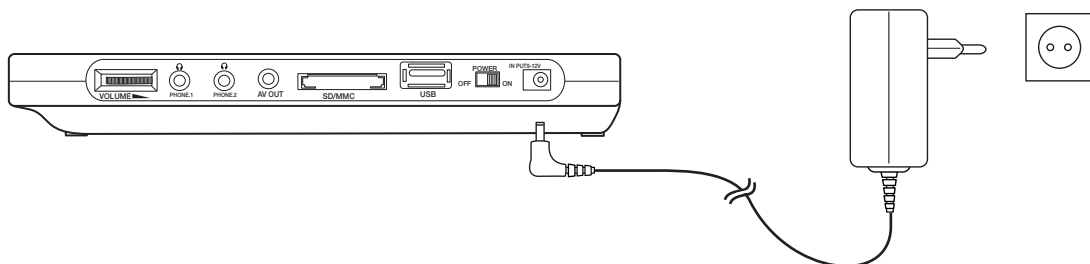

In-car power supply

This DVD player can be used in the car. Connect the car adaptor to the DVD's power connection and then to a 12 V cigarette lighter outlet.

N.B. Only use the supplied car adaptor.

N.B. Always unplug the car/power adaptor when the DVD player is not being used.

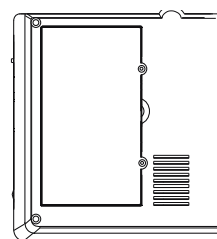

Using the built-in battery

The device has a built-in rechargeable lithium polymer battery. The battery symbol will flash if the battery is weak. If the battery is completely discharged, the device will automatically shut off.

Charging

Connect the adaptor as pictured above.

- Set the power switch to the [OFF] position for quick charging. The battery must be charged for about 3 hours.
- Set the power switch to the [ON] position for slow charging. The battery now needs to be charged for about 12 hours.
- The red indicator light shines during charging. When the battery is fully charged, the indicator light goes out.

Connecting to an external TV or Home Theatre Amplifier

The DVD player can be connected to an external TV or home theatre system using the included cables.

1. First make sure that the DVD player and TV/Home Theatre Amp. are turned off before connecting.
2. Connect the 3 RCA connectors between the player and your TV according to the diagram.

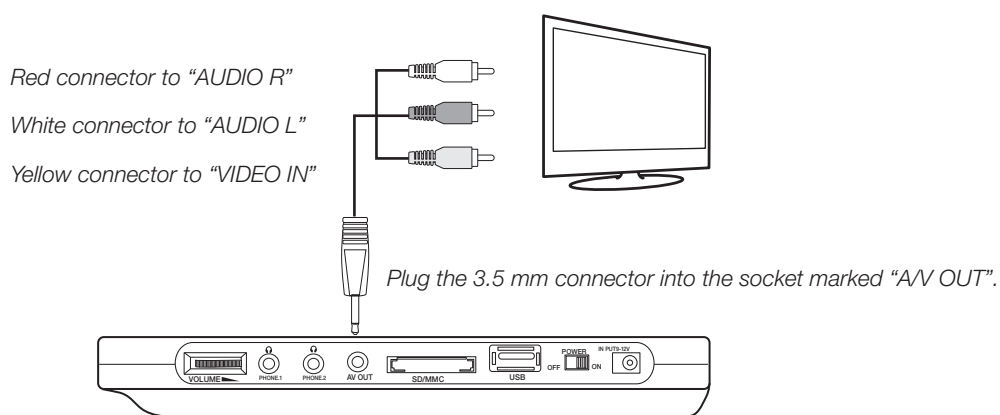

Connecting headphones

1. First, lower the volume of the device before connecting the headphones.
2. Connect headphones (with a 3.5 mm stereo plug) to the headphone jack (PHONE 1 or PHONE 2).
3. Adjust the volume to the desired level.

N.B. Prolonged exposure to high volume can damage your hearing.

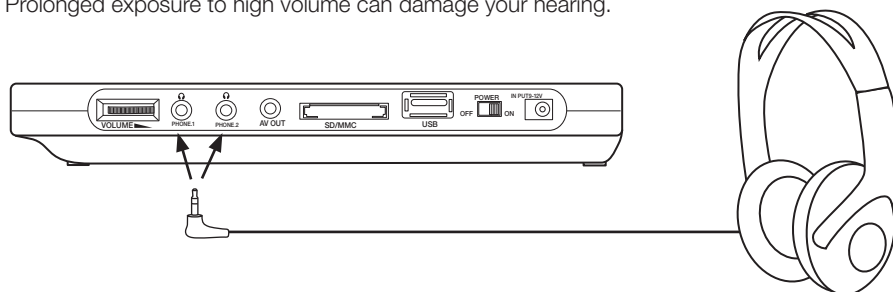

Inserting batteries into the remote control

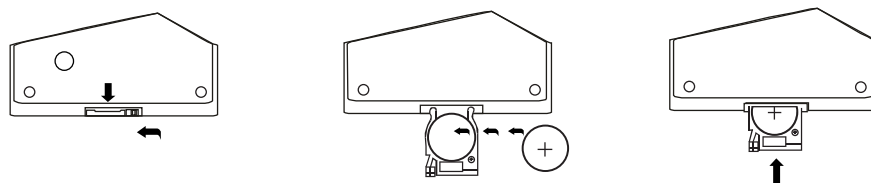

1. Press the locking tab in the direction of the arrow.
2. Remove the battery holder.
3. Insert 1 x CR2025 battery with the positive terminal facing upwards.
4. Reinsert the battery holder.

Using the remote control

Aim the remote control towards the sensor on the front of the player and press the relevant button for the desired function.

NOTE! The battery in the remote control has a plastic film on it to prevent it from discharging. The plastic film must be removed before the remote control can be used.

Use

Starting the DVD player

Set the power switch to the [ON] position to start the device.

Playing a CD or DVD

1. Open the disc compartment.
2. Place in a CD/DVD with the label facing up and close the disc compartment. Playback will start automatically.
3. If a menu is displayed on screen, move the cursor using the direction buttons and confirm your selection by pressing ENTER.

Connecting a USB memory

1. Connect a USB memory to the USB port (22).
2. In stop mode or when there is no DVD in the device, press [USB/CARD/DVD].
3. It will take a moment for the data to be read. When the device is ready the USB menu will be displayed.
4. Select the file with the navigation buttons and press [PLAY] to start playback.

Connecting an SD/MMC memory card

1. Insert a memory card into the slot (23).
2. In stop mode or when there is no DVD in the device, press [USB/CARD/DVD].
3. It will take a moment for the data to be read. When the device is ready the memory card's menu will be displayed.
4. Select the file with the navigation buttons and press [PLAY] to start playback.

Stopping playback

During video playback

- Press [STOP] once to stop playback. The player will go into standby mode. Press [PLAY] to resume playback.
- Press [STOP] again to completely stop playback. The player will go into standby mode.

During audio playback:

Press [STOP] to stop playback.

Next/previous track/chapter

Use the **I◀◀** or **▶▶I** buttons in order to go to the next or previous track/chapter.

Fast forward/rewind

- Press and hold **◀◀** or **▶▶** to quickly search backwards or forwards in a track. The fast forward/rewind speed is shown on the display.
- Press the same button again to change the speed. You can choose between 2, 4, 8, 16 or 32 times the playback speed.

Slow-motion

- Press [SLOW] to view the film in slow-motion. The current playback speed is shown on the display.
- Press the same button again to change the playback speed. You can choose between 2, 4, 8 or 16 times slower playback speed.

Enlarging or reducing picture size

- Press [ZOOM] on the remote control once or repeatedly to enlarge the image. The display will show the current zoom setting.
- Use the direction buttons to position the enlarged area.

Displaying playback information

During playback, press the [OSD] button repeatedly in order to view playback information.

Audio setting (DVD)

Works only with discs with more than one audio track.

- Press [L/R] once or repeatedly to change the audio setting. You can select either mono left, mono right, mix-mono or stereo. The current audio settings will also be displayed.

Language selection (DVD)

Works only with discs with more than one audio track.

- Press [LANGUAGE] once or repeatedly to change audio tracks. The current language selection will be shown on the display.

Picture angle setting (DVD)

Only works with certain DVD's.

- During playback, press and hold [ANGLE] to display and select from available picture angles.

Subtitle setting (DVD)

Only works with certain DVD's.

- During playback, repeatedly press [SUBTITLE] in order to select the subtitle language. The current language selection will be shown on the display.

MP3/MPEG4

1. Insert a CD/DVD containing MP3 or MPEG files.
2. The display shows the folders found on the disc and playback of the first folder begins automatically.
3. If an MPEG4 film contains a text file, highlight the desired text file and confirm using [ENTER].
4. Use the navigation buttons to select the folder or file that you wish to play. Press [ENTER] to confirm and start playback. Playback of the first file in the folder starts automatically.
5. Use **◀◀** or **▶▶** to go to the next or previous track.

Slideshow

1. Insert a CD or DVD with image files in JPEG format. After a moment the display will show the folders on the disc.
2. Use the direction buttons to select the folder or image file to be shown. Press [ENTER] to confirm. The slideshow should now begin.
3. Use **◀◀** or **▶▶** to go to the next or previous picture.
 - During playback, press the direction buttons to rotate or flip the images.
 - Press [ZOOM] once or repeatedly to enlarge the image. The display will show the current zoom setting.
 - The transition effect between images can be changed by pressing PROGRAM once or several times whilst in slideshow mode.

Programmed playback

1. Press [PROGRAM] whilst in standby mode to enter the programming mode. The display shows: [infoga bild 15]
2. Use the direction buttons to select a memory index and press [ENTER] to start programming.
3. Programme the titles and chapters using the numerical buttons. Navigate through the programming box using the direction buttons.

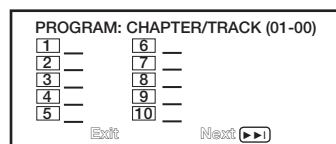

NOTE!

- If, for example, you wish to programme chapter 12, first press [10+] and then 2.
 - If, for example, you wish to programme chapter 22, first press [10+] twice and then 2.
4. To start playing the programmed section, go to "START" in the programming menu and press [ENTER]. Alternatively, you can select "EXIT" in the programming menu and then press [ENTER] to exit the menu without starting playback.
 5. In order to delete tracks/files during playback, use the direction buttons to highlight the track/file. Then press [ENTER] to delete the highlighted track/file.

Setup

Setting the brightness and colour

The display's brightness and colour can be set at anytime during playback.

- Press [TFT MODE] on the remote control to set the display screen properties.
- Press repeatedly to select BRIGHTNESS, CONTRAST, SATURATION, HUE or aspect ratio. Adjust the value with ◀ and ▶.

Setup menu

Enter the setup menu by pressing [SETUP].

- Use the direction buttons to move between menus and press [ENTER] to confirm your selections and settings.
- Press [SETUP] again to finish and exit the menus.

Key to the menus

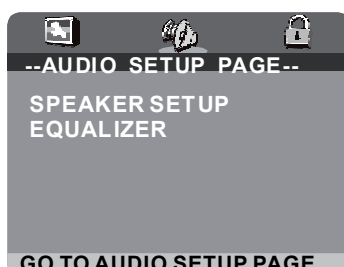
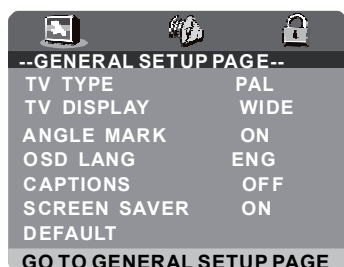

General setup

Feature	Description	Options
TV TYPE	Sets the TV system for receiving signals from the DVD player.	PAL NTSC
TV DISPLAY	Sets the desired aspect ratio.	Normal/PS: Panscan Normal/LB: Letterbox Widescreen: 16:9
ANGLE MARK	Sets the picture angle (works only on certain DVDs).	On (symbol displayed) Off (symbol not displayed)
OSD LANG	Sets menu language.	English Spanish
CAPTIONS	Turns captioning of DVD film on/off.	On Off
SCREEN SAVER	Turns screen saver on/off.	On Off
DEFAULT	Restores the DVD player to factory default settings.	

AUDIO SETUP

Feature	Description	Options
SPEAKER SETUP	Loudspeaker settings.	LT/RT = Mixes down from stereo to mono. STEREO = Mixes down from 5.1 stereo to stereo. V SURR = Mixes to surround sound.
EQUALIZER	Sets the type of audio.	EQ TYPE = Type: Mono, rock, pop, live, dance, techno, classic, soft. BASS BOOST = Amplified bass on/off. SUPER BASS = Super bass on/off. TREBLE BOOST = Amplified treble on/off.

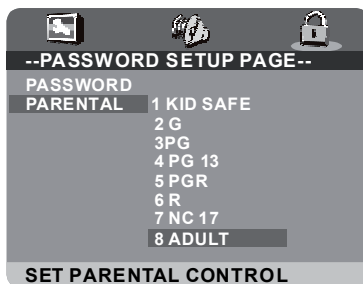
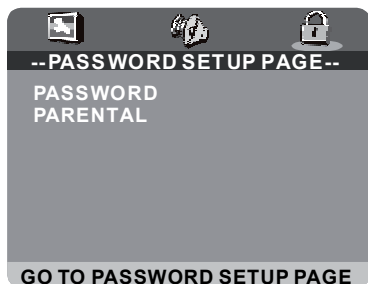

PASSWORD SETUP

Feature	Description	Options
PASSWORD	Changes the child lock password. Select "CHANGE" and confirm by pressing ENTER. Use the numerical keys on the remote control to enter the password.	Enter the current password in the "OLD PASSWORD" box. Enter the new password in the "NEW PASSWORD" box. Enter the new password again in the "CONFIRM PWD" box. Confirm with OK. Your password has now been changed. Preset password: 136900.
PARENTAL	Sets access restrictions for children and prevents any inappropriate material from being shown. Sets appropriate access level (1–8).	1 = suitable for children 8 = suitable for adults only

Care and maintenance

Cleaning

- Always unplug the adaptor from the wall socket before cleaning.
- Make sure that no liquids penetrate the player.
- Use only a damp cloth when cleaning the exterior.
- Never use solvents or strong cleaning agents.

Disc care

- Hold the disk by the hole and edge when handling in order to avoid fingerprints and dirt from contaminating the disk.
- Do not bend the disc or expose it to direct sunlight or heat.
- Store the discs upright in their cases.
- Clean the discs with a soft dry cleaning cloth starting from the centre and working outwards. Never use solvents or strong detergents.

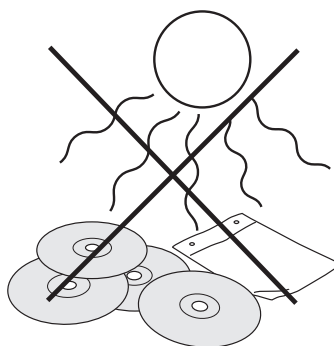
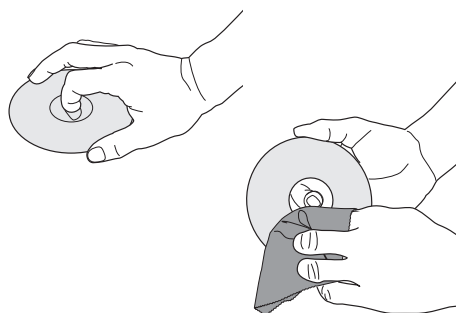

Troubleshooting guide

Problem	Suggested remedy
The product does not turn on or turns off by itself.	<ul style="list-style-type: none"> • Make sure the battery is fully charged. • Check that the adaptor is connected correctly. • Start the device by turning it on and off with the switch.
The product does not react to the remote's commands.	<ul style="list-style-type: none"> • Make sure the remote's batteries are correctly inserted. • Insert new batteries. • Make sure the remote is aimed at the sensor on the front of the player. • Make sure that no objects are blocking signals from the remote.
No picture or sound.	<ul style="list-style-type: none"> • Make sure that all sound and video leads are correctly connected. • Make sure that the disk being used is of the type; DVD, DVD-R, DVD-RW, or CD. • Make sure that the disk is whole, scratch-free and correctly in place with the label facing upwards. • Make sure the player's laser pickup is not dirty. Contact Customer Services if this is the case. • Make sure that any connected TV is set to the correct channel (VIDEO, AV, etc.).
No sound.	<ul style="list-style-type: none"> • Make sure that the lid is open. When the DVD player lid is closed, sound can only be activated via the audio or headphone outlet. • Check that the sound is not turned off.
Bad picture or sound quality.	<ul style="list-style-type: none"> • Check the disc. Use a clean and scratch free disc.

Disposal

Follow local ordinances when disposing of this product. If you are unsure of how to dispose of this product, please contact your local authority.

Specifications

External power source	12 V DC, 1,500 mA (mains and car adaptor included)
Power	≤ 18 W
TV system	NTSC, PAL
Disc formats	DVD, DVD-R, DVD-RW and CD
Screen size	10.2"
Resolution	800 x 480 pixels
DVD player battery	7.4 V lithium polymer
Remote control batteries	1 x CR2025 button cell

Portabel dvd-spelare

Art.nr 18-8152
38-3783

Modell SPDV-1020US-UK
SPDV-1020US

Läs igenom hela bruksanvisningen före användning och spara den sedan för framtida bruk. Vi reserverar oss för ev. text- och bildfel samt ändringar av tekniska data. Vid tekniska problem eller andra frågor, kontakta vår kundtjänst (se adressuppgifter på baksidan).

Innehållsförteckning

Säkerhet
Förpackningsinnehåll
Knappar och funktioner
Komma igång
Användning
Inställningar
Skötsel och underhåll
Felsökningsschema
Avfallshantering
Specifikationer

Säkerhet

- Produkten får endast repareras av kvalificerad servicepersonal.
- Produkten får inte demonteras eller ändras.
- Produkten är avsedd endast för inomhusbruk.
- Utsätt aldrig apparaten för höga temperaturer, stötar, fukt eller väta.
- Placera inte produkten så att den kan falla ner i vatten eller annan vätska. Ställ inte heller några föremål som innehåller vätska på produkten, t.ex. en blomvas eller dryck.
- Placera inte apparaten i en fuktig, dammig miljö eller där det förekommer starka vibrationer.
- Standbyomkopplaren på apparatens framsida skiljer inte apparaten från elnätet. För att fullständigt skilja apparaten från elnätet måste stickproppen tas ur vägguttaget.
- Stäng av eventuell standby-funktion och dra ur nätadaptern från vägguttaget om natten eller när du reser bort.
- Utsätt aldrig batteriet för höga temperaturer.
- Långvarig exponering av hög ljudvolym från hörlurar kan orsaka skador på din hörsel.



KLASS 1 LASERAPPARAT

Varning!

Öppna inte höljet! Osynlig laserstrålning som kan orsaka ögonskador. Rikta inte blicken in mot strålen och titta inte direkt på den genom optiska instrument.

Förpackningsinnehåll

1. Huvudenhet
2. Fjärrkontroll med tillhörande batteri
3. Batterieliminatör
4. AV-kabel
5. Biladapter
6. Väska med två fästen

7. Knappar och funktioner

Dvd-spelare

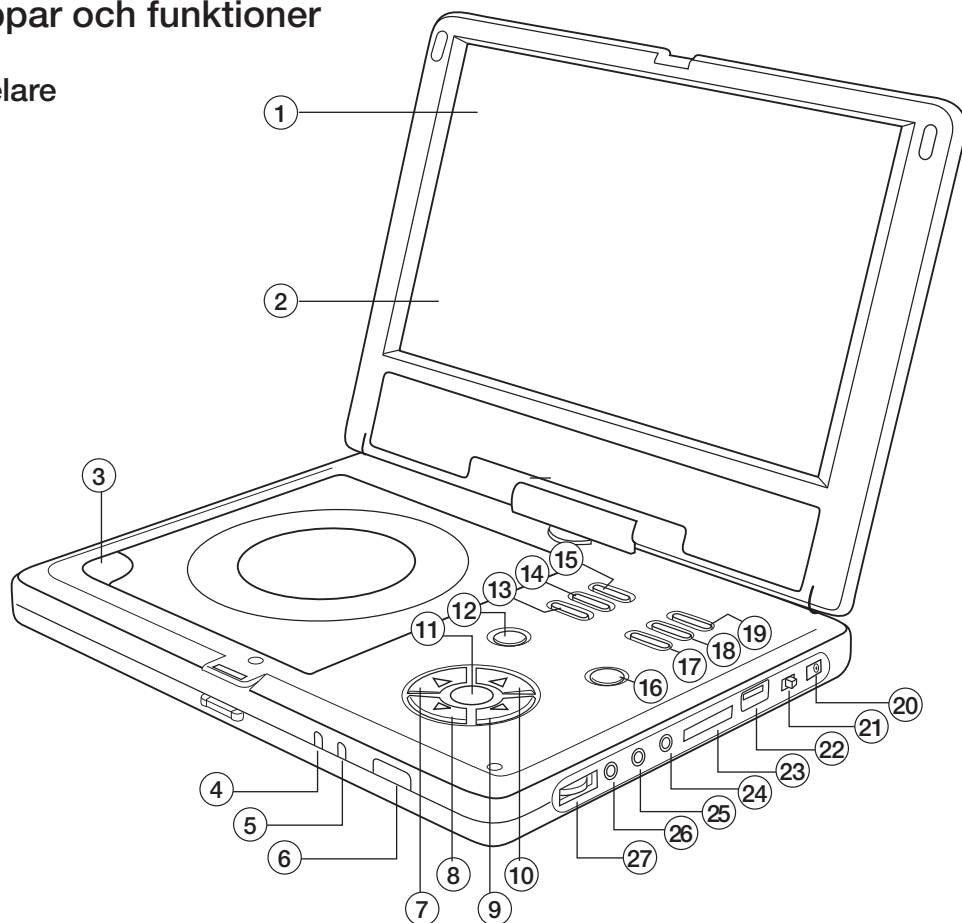

1. **Tft-skärm**
2. **Högtalare**
3. **OPEN** – Öppningsknapp för skivlucka.
4. **Indikator för laddning** – Lyser rött under laddning, och lyser grönt när laddningen är klar.
5. **Indikator för av/på** – Lyser när apparaten är påslagen.
6. **Sensor för fjärrkontroll**
7. ◀ – Navigationsknapp vänster.
8. ▼ – Navigationsknapp ned.
9. ▶ – Navigationsknapp höger.
10. ▲ – Navigationsknapp upp.
11. **ENTER** – Bekräftar inställningar.
12. **LCD ON/OFF** – Slår på/stänger av skärmen. Energisparläge - ljudet är fortfarande på även om du stänger av skärmen.
13. **PLAY/PAUSE** – Startar eller pausar uppspelningen.
14. **PREV** – Hoppas till föregående spår/avsnitt.
15. **LANGUAGE** – Väljer ljudinställning för film (om dvd-skivan stöder detta).
16. **SETUP** – Aktiverar inställningsmenyn
17. **STOP** – Stoppar uppspelningen.
18. **NEXT** – Hoppas till nästa spår/avsnitt.
19. **USB/CARD/DVD** – Funktionsväljare för usb/minneskort/dvd.
20. **DC IN 12 V** – Ingång för extern spänningskälla/laddare.
21. **POWER ON/OFF** – Strömbrytare, slår på/stänger av enheten helt.
22. **USB** – Anslutning för usb-minne.
23. **SD/MMC** – Anslutning för minneskort.
24. **AV OUT** – Anslutning till TV eller annan AV-utrustning när du vill visa film eller lyssna på musik.
25. **PHONE 2** – Anslutning för stereohörlurar (3,5 mm anslutning).
26. **PHONE 1** – Anslutning för stereohörlurar (3,5 mm anslutning).
27. **VOLUME** – Volymkontroll.

Fjärrkontroll

1. **TFT MODE** – Tryck för att se detaljerade inställningar och kunna göra ändringar för skärmen.
2. **Sifferknappar**
3. **◀◀** – Snabbspolar bakåt. Välj mellan 2/4/8/16/32 gånger snabbare än normal uppspelning.
4. **▶▶** – Snabbspolar framåt. Välj mellan 2/4/8/16/32 gånger snabbare än normal uppspelning.
5. **Zoom** – Förstorar och förminskar bilden.
6. **SLOW** – Långsam uppspelning. Välj mellan 2/4/8/16 gånger långsammare än normal uppspelning.
7. **PROGRAM** – Tryck för att programmera ordningen på musikspår eller filmavsnitt.
8. **ANGLE** – Ändrar bildvinkel (om filmen stöder den funktionen).
9. **STEP** – Tryck för att stega dig fram när du spelar upp film.
10. **L/R** – Väljer ljudbild. Vid uppspelning av musik, tryck för att växla mellan vänster, höger, mix eller stereo.
11. **TITLE** – Under uppspelning av dvd-skivan, tryck för att gå till dvd:ns titelmeny.
12. **SUBTITLE** – Väljer språk på undertext.
13. **LANGUAGE** – Väljer ljudinställning för film (om dvd-skivan stöder detta).
14. **USB/CARD/DVD** – Funktionsväljare för usb/minneskort/dvd.
15. **N/P** – Tryck för att välja TV-system (NTSC eller PAL).
16. **OSD** – Under uppspelning, tryck för att se information om uppspelningen: avverkad tid, återstående tid osv.
17. **GO TO** – Tryck för att starta uppspelningen på ett bestämt ställe.
18. **PLAY/PAUSE** – Startar eller pausar uppspelningen.
19. **STOP** – Stoppas uppspelningen.
20. **NEXT** – Hoppas till nästa spår/avsnitt.
21. **PREV** – Hoppas till föregående spår/avsnitt.
22. **REPEAT** – Tryck en eller flera gånger för att välja repetitionsläge:
 - SINGLE** – Repeterar ett spår/avsnitt
 - REPEAT ONE** – Repetera en fil
 - REPEAT FOLDER** – Repeterar alla filer i en mapp.
 - SHUFFLE** – Spelar upp alla spår/avsnitt/filer i slumpvis ordning.
 - RANDOM** – Spelar upp en fil/spår/avsnitt slumpvis.

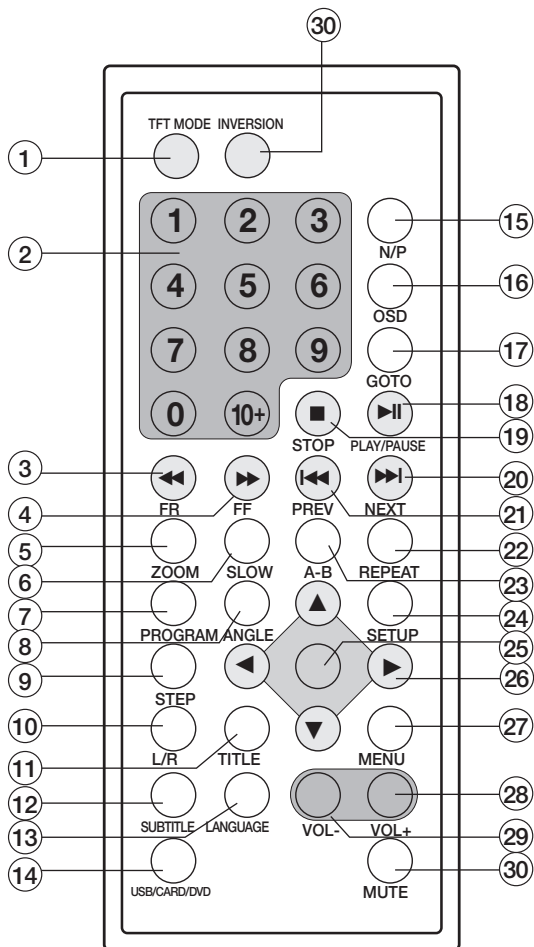

23. **A-B** – Tryck för att själv välja början och slut på ett avsnitt du vill ha repeterad uppspelning på.
24. **SETUP** – Tryck för att se detaljerade inställningar och kunna göra ändringar.
25. **ENTER** – Bekräftar val.
26. **Navigationsknappar** – Tryck för att gå uppåt, nedåt eller åt sidorna i menyerna.
27. **MENU** – Under uppspelning av dvd-skivan, tryck för att gå till dvd:ns eller cd:ns huvudmeny.
28. **VOL+** – Volymkontroll – höjer volymen
29. **VOL-** – Volymkontroll – sänker volymen
30. **MUTE** – Stänger av ljudet
31. **INVERSION** – Tryck för att vända bilden upp och ned. Tryck igen för att vända tillbaka bilden igen.

Att komma igång

Strömförsörjning

Strömförsörjning inomhus

Anslut den medföljande nätadaptern till spänningsanslutningen på dvd-spelaren och sedan till ett vägguttag.

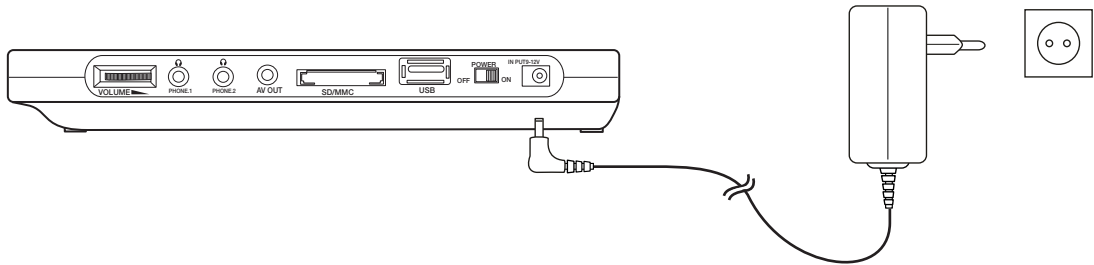

Strömförsörjning i bil

Du kan också använda dvd-spelaren i bilen. Anslut biladaptern till spänningsanslutningen på dvd-spelaren och sedan till ett cigarettändaruttag med spänningen 12 Volt.

Obs! Använd endast medföljande biladapter.

Obs! Dra alltid ur bil- eller nätadaptern när dvd-spelaren inte används.

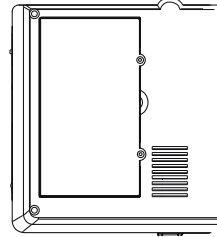

Användning av det inbyggda batteriet

Enheten har ett inbyggt laddningsbart litiumpolymerbatteri.

När batterinivån är låg blinkar en ikon på displayen.

När batteriet är helt slut stänger enheten av sig själv.

Laddning

Anslut nätadaptern enligt ovan.

1. Sätt strömbrytaren i läge [OFF] för snabbaddning. Batteriet behöver då laddas i ca 3 timmar.
 2. Sätt strömbrytaren i läge [ON] för långsam laddning. Batteriet behöver då laddas i ca 12 timmar.
- Den röda indikatorlampan lyser under laddning. När batteriet är fulladdat lyser indikatorlampan grönt.

Anslutning till extern tv/hemmabioförstärkare

Med det medföljande anslutningskablaget kan dvd-spelaren anslutas till en extern tv eller hemmabioförstärkare.

1. Se först till att dvd-spelaren och tv:n/hemmabioförstärkaren är avstängda innan inkoppling.
2. Anslut de 3 RCA-kontakterna till din tv enligt bilden.

Vit kontakt till "AUDIO L".

Röd kontakt till "AUDIO R".

Gul kontakt till "VIDEO IN".

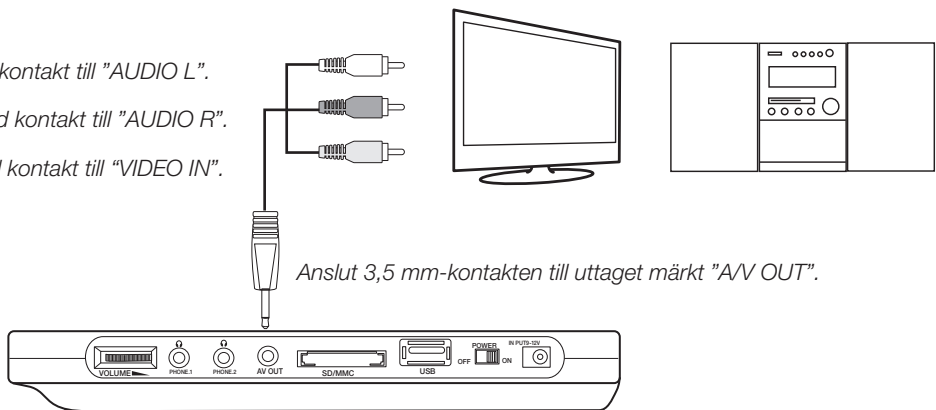

Anslut 3,5 mm-kontakten till uttaget märkt "AV OUT".

Anslutning av hörlurar

1. Sänk först ljudvolymen på enheten innan du ansluter hörlurarna.
2. Anslut hörlurarna (3,5 mm stereokontakt) till hörlursuttag 1 eller 2.
3. Justera ljudvolymen till önskad volym.

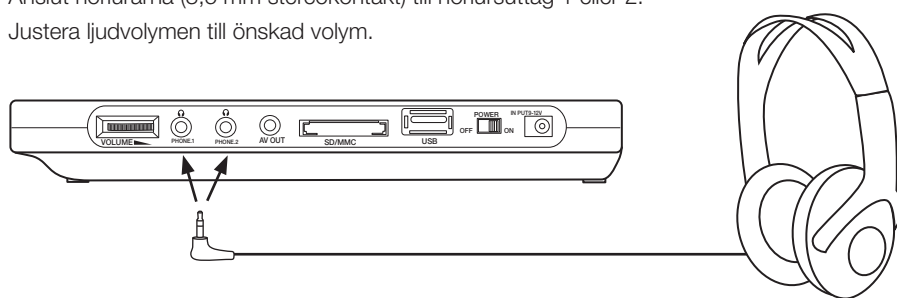

Obs! Långvarig exponering av hög ljudvolym från hörlurar kan orsaka skador på din hörsel.

Sätta i fjärrkontrollens batterier

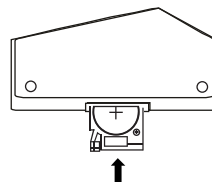
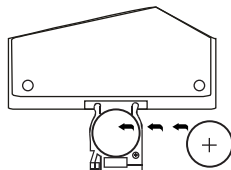
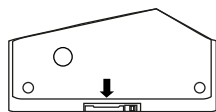

1. Tryck spärren i pilens riktning.
2. Dra ur batterihållaren.
3. Sätt i 1 x CR2025-batteri med pluspolen uppåt.
4. Skjut in batterihållaren igen.

Använda fjärrkontrollen

Rikta fjärrkontrollen mot sensorn på dvd-spelarens framsida och tryck på önskad knapp för önskad funktion.

OBS! Vid leverans är fjärrkontrollen försedd med en skyddsplast som förhindrar att batteriet oavsiktligt laddas ur. Ta bort skyddsplasten innan du använder fjärrkontrollen.

Användning

Starta dvd-spelaren

Sätt strömbrytaren i läge [ON] för att starta enheten.

Spela upp en cd- eller dvd-skiva

1. Öppna skivluckan.
2. Lägg i en cd- eller dvd-skiva med etiketten vänd uppåt och stäng skivluckan. Uppspelingen startar nu automatiskt.
3. Om en meny visas på skärmen, flytta markeringen med navigationsknapparna och bekräfta ditt val med ENTER.

Anslutning av usb-minne

1. Anslut ett usb-minne till usb-porten (22).
2. I stoppläge eller när det inte finns någon dvd-skiva i enheten, tryck på [USB/CARD/DVD].
3. Det tar en stund att läsa in all data. När enheten är klar visas usb-minnets meny på displayen.
4. Välj önskad fil med navigationsknapparna och tryck på [PLAY] för att starta uppspelningen.

Anslutning av SD/MMC-minneskort

1. Anslut ett minneskort till porten (23).
2. I stoppläge eller när det inte finns någon dvd-skiva i enheten, tryck på [USB/CARD/DVD].
3. Det tar en stund att läsa in all data. När enheten är klar visas minneskortets meny på displayen.
4. Välj önskad fil med navigationsknapparna och tryck på [PLAY] för att starta uppspelningen.

Stoppa uppspelningen

Vid uppspelning av film

- Tryck en gång på [STOP] för att stoppa uppspelningen. Enheten ställer sig i vänteläget. Tryck på [PLAY] för att återuppta uppspelningen.
- Tryck en gång till på [STOP] för att helt stoppa uppspelningen. Enheten ställer sig i vänteläget.

Vid uppspelning av musik

Tryck på [STOP] för att stoppa uppspelningen.

Nästa/föregående spår/avsnitt

Använd **I◀◀** eller **▶▶I** för att gå till föregående eller nästa avsnitt.

Snabbspolning

- Tryck på **◀◀** eller **▶▶** för att snabbspola bakåt eller framåt i ett avsnitt. En markering i displayen visar aktuell hastighet på snabbspolningen.
- Tryck på samma knapp igen för att ändra hastigheten på snabbspolningen. Du kan välja mellan 2, 4, 8, 16 eller 32 gånger snabbare avspelning.

Slow-motion

- Tryck på [SLOW] för att visa filmen i slow-motion. En markering i displayen visar aktuell hastighet på uppspelningen.
- Tryck på samma knapp igen för att ändra hastigheten på uppspelningen. Du kan välja mellan 2, 4, 8 eller 16 gånger långsammare uppspelning.

Förstora eller förminska bilden

- Tryck en eller flera gånger på [ZOOM] på fjärrkontrollen för att förstora bilden. Displayen visar aktuell förstoring.
- Använd navigationsknapparna för att flytta det förstörade området.

Visa uppspelningsinformation

Under uppspelning, tryck upprepade gånger på [OSD] för att visa information om uppspelningen.

Välja ljudbild (dvd)

Fungerar endast med skivor innehållande flera ljudspår.

- Tryck en eller flera gånger på [L/R] för att ändra ljudbild. Du kan välja mellan mono vänster, mono höger, mix-mono och stereo. Aktuell ljudbild visas i displayen.

Välja språk (dvd)

Fungerar endast med skivor innehållande flera ljudspår.

- Tryck en eller flera gånger på [LANGUAGE] för att ändra ljudspår. Valt språk visas i displayen.

Välja bildvinkel (dvd)

Fungerar endast med vissa dvd-filmer.

- Under uppspelning, tryck och håll in [ANGLE] för att visa och välja tillgängliga bildvinklar.

Välja undertexter (dvd)

Fungerar endast med vissa dvd-skivor.

- Under uppspelning, tryck upprepade gånger på [SUBTITLE] för att välja språk för undertexter. Valt språk visas i displayen.

Mp3/Mpeg4

1. Sätt i en cd- eller dvd-skiva innehållande mp3- eller mpeg4-filer.
2. Skärmen visar efter en liten stund de mappar som finns på skivan och uppspelningen av den första mappen startar automatiskt.
3. Om mpeg4-filmen har textfil, markera önskad textfil och bekräfta med [ENTER].
4. Använd navigationsknapparna för att markera den mapp eller fil du vill spela upp. Tryck på [ENTER] för att bekräfta och starta uppspelningen. Uppspelningen av den första filen i mappen startar automatiskt.
5. Använd **I◀◀** eller **▶▶I** för att gå till nästa eller föregående spår.

Bildvisning

1. Sätt i en cd- eller dvd-skiva innehållande bilder med filformatet Jpeg. Skärmen visar efter en liten stund de mappar som finns på skivan.
2. Använd navigationsknapparna för att markera en mapp eller bildfil att visa. Tryck på [ENTER] för att bekräfta. Visningen startar nu som bildspel.
3. Använd **I◀◀** eller **▶▶I** för att gå till nästa eller föregående bild.
 - Under bildvisningen, tryck på navigationsknapparna för att rotera eller vända bilderna.
 - Tryck en eller flera gånger på [Zoom] för att förstora. Displayen visar aktuell förstoring.
 - Vid visning av bildspel kan du växla mellan olika bildövergångseffekter genom att trycka en eller flera gånger på PROGRAM.

Programmerad uppspelning

1. Tryck på [PROGRAM] när spelaren är i vänteläge för att komma till programmeringsläge. Displayen visar följande:
2. Använd navigationsknapparna för att välja minnesindex och tryck på [ENTER] för att börja programmera.
3. Programmera i tur och ordning in titlar och avsnitt med sifferknapparna. Du förflyttar dig i programmeringsrutan med navigationsknapparna.

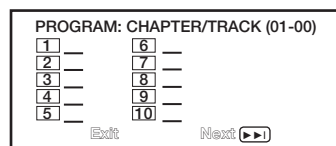

OBS!

- Om du vill programmera in t.ex. avsnitt 12, tryck då [10+] och sedan 2.
 - Om du vill programmera in t.ex. avsnitt 22, tryck då [10+] två gånger och sedan 2.
4. För att starta den programmerade uppspelningen, gå till "START" på programmeringsmenyn och tryck sedan på [ENTER]. Alternativt kan du välja "EXIT" på programmeringsmenyn och sedan trycka [ENTER] för att lämna menyn utan att starta uppspelningen.
 5. För att under uppspelning radera spår/filer, använd navigationsknapparna för att markera spåret/filen. Tryck sedan [ENTER] för att radera markerat spår/fil.

Inställningar

Ställa in ljusstyrka och färgåtergivning

Du kan när som helst under uppspelningen ställa in skärmens ljusstyrka och färgåtergivning.

- Tryck på [[TFT MODE] på fjärrkontrollen för att ställa in skärmens egenskaper.
- Tryck upprepade gånger för att välja inställning av BRIGHTNESS (ljusstyrka), CONTRAST (kontrast), SATURATION (mättnad), HUE (nyans) eller bildformat. Justera sedan värdet med knapparna ◀ och ▶.

Inställningsmenyn

Gå till inställningsmenyn genom att trycka på [SETUP].

- Använd navigationsknapparna för att förflytta dig i menyerna och tryck på [ENTER] för att bekräfta dina val och inställningar.
- Tryck igen på [SETUP] för att avsluta och gå ur menyerna.

Förklaring av menyerna

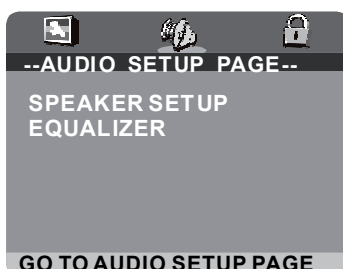
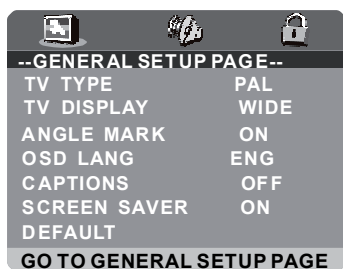

Generella inställningar

Benämning	Beskrivning	Inställningsmöjligheter
TV TYPE	Ställer in tv-system för utsignalen på dvd-spelarens videoutgångar.	PAL NTSC
TV DISPLAY	Ställer in önskat bildformat.	Normal/PS: Panscan Normal/LB: Brevlådeformat Bredbild: 16:9
ANGLE MARK	Ställer in bildvinkel (fungerar bara på vissa dvd-filmer).	På (symbol visas) Av (symbol visas ej)
OSD LANG	Ställer in menyspråk.	Engelska Spanska
CAPTIONS	Slår på/av textning av dvd-filmer.	På Av
SCREEN SAVER	Slår på/av skärmläckaren.	På Av
DEFAULT	Återställer dvd-spelaren till fabriksinställningarna.	

AUDIO SETUP (Ljudinställningar)

Benämning	Beskrivning	Inställningsmöjligheter
SPEAKER SETUP	SPEAKER SETUP/DOWNMIX = Högtalarinställningar.	LT/RT = Mixar ned från stereo till mono. STEREO = Mixar ned från 5.1-ljud till stereo. V SURR = Mixar ned till surroundljud.
EQUALIZER	Ställer in ljudbilden.	EQ TYPE = Typ: Mono, rock, pop, live, dance, techno, classic, soft. BASS BOOST = Basförstärkning på/av. SUPER BASS = Superbas på/av. TREBLE BOOST = Diskantförstärkning på/av.

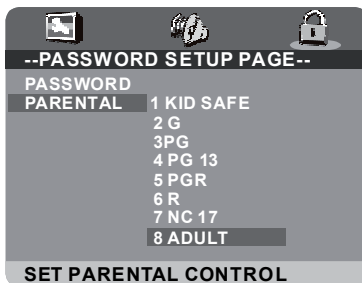
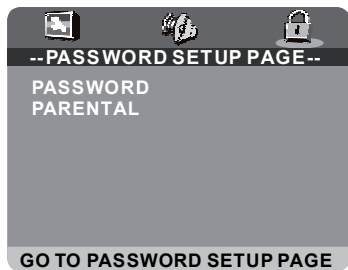

PASSWORD SETUP

Benämning	Beskrivning	Inställningsmöjligheter
PASSWORD	Byt lösenord för barnlåset. Välj "CHANGE" och bekräfta ditt val med ENTER. Använd sifferknapparna på fjärrkontrollen när du anger lösenordet.	Ange gällande lösenord i rutan "OLD PASSWORD". Ange nytt lösenord i rutan "NEW PASSWORD". Ange nytt lösenord igen i rutan "CONFIRM PWD". Bekräfta med "OK". Ditt lösenord har nu ändrats. Fabriksinställt lösenord: 136900
PARENTAL	Denna inställning ger möjlighet att ställa in önskade restriktioner åt barnen för att förhindra att olämpliga filmer visas. Välj önskad grad (1-8).	1 = barntillåtet 8 = endast lämpligt för vuxna

Skötsel och underhåll

Rengöring

- Dra alltid ur nätadapters stickpropp före rengöring.
- Se till att ingen vätska kommer in i dvd-spelaren.
- Använd endast en lätt fuktad trasa vid rengöring av höljet.
- Använd aldrig lösningsmedel eller starka rengöringsmedel.

Vårda skivorna

- Håll skivan i hålet och kanten när den hanteras för att undvika fingeravtryck och smuts på skivan.
- Böj inte skivan och utsätt den inte för direkt solljus eller annan värmekälla.
- Förvara skivorna stående i sina fodral.
- Rengör endast skivorna med en torr mjuk trasa från centrum och utåt, använd aldrig rengöringsmedel eller starka lösningsmedel.

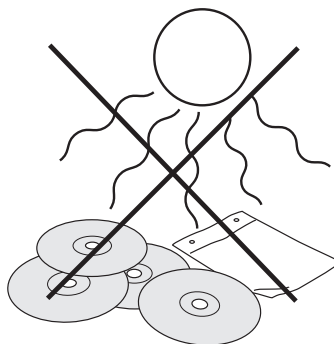
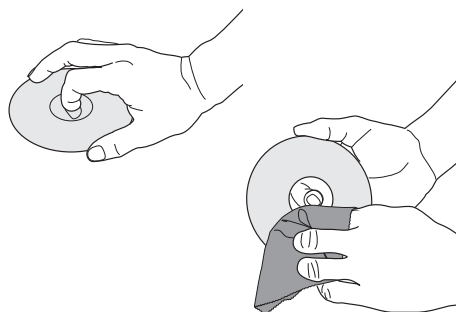

Felsökningsschema

Felsymptom	Förslag till åtgärd
Enheten startar ej, eller slår plötsligt av sig själv.	<ul style="list-style-type: none">• Se till att batteriet är laddat.• Kontrollera att bil- eller nätadaptern är korrekt ansluten.• Starta om enheten genom att slå av och på strömbrytaren.
Enheten reagerar inte på fjärrkontrollens knappar.	<ul style="list-style-type: none">• Kontrollera att fjärrkontrollens batterier är korrekt isatta.• Sätt i nya batterier.• Se till att fjärrkontrollen är riktad mot sensorn på dvd-spelarens framsida.• Se till att inget föremål skymmer fjärrkontrollens signaler.
Ingen bild eller inget ljud.	<ul style="list-style-type: none">• Kontrollera att eventuella ljud- och bildkablar är korrekt anslutna.• Kontrollera att skivan som används är av typen dvd, dvd-r, dvd-rw och cd.• Se till att skivan är hel och repfri och är korrekt placerad med etiketten vänd uppåt.• Kontrollera att dvd-spelarens laserpickup inte är nedsmutsad. Kontakta kundtjänst om så är fallet.• Kontrollera att ev. ansluten tv-apparat är inställd på rätt kanal (VIDEO, AV, etc.).
Inget ljud.	<ul style="list-style-type: none">• Se till att locket är öppet. När locket är stängt är ljudet endast aktiverat via någon av ljud- eller hörlursutgångarna.• Kontrollera att ljudet inte är avstängt.
Dåligt ljud/Dålig bild.	<ul style="list-style-type: none">• Kontrollera skivan. Använd en ren och repfri skiva.

Avfallshantering

När du ska göra dig av med produkten ska detta ske enligt lokala föreskrifter. Är du osäker på hur du ska gå tillväga, kontakta din kommun.

Specifikationer

Extern drivspänning	12 V DC, 1500 mA (nät- och biladapter medföljer)
Effekt	≤ 18 W
TV-system	NTSC, PAL
Skivformat	dvd, dvd-r, dvd-rw och cd
Skärmstorlek	10,2"
Upplösning	800 x 480 pixlar
Batterityp, dvd-spelare	7,4 V litiumpolymer
Batterityp, fjärrkontroll	1 x CR2025 knappcell

Portabel dvd-spiller

Art.nr. 18-8152 Modell SPDV-1020US-UK
38-3783 SPDV-1020US

Les bruksanvisningen nøye før produktet tas i bruk, og ta vare på den for framtidig bruk. Vi reserverer oss mot ev. tekst- og bildefeil, samt forandringer av tekniske data. Ved tekniske problemer eller spørsmål, ta kontakt med vårt kundesenter. (Se opplysninger om kundesenteret i denne bruksanvisningen).

Innholdsfortegnelse

Sikkerhet
Forpakningen innholder
Knapper og funksjoner
Kom i gang
Bruk
Innstillinger
Stell og vedlikehold
Feilsøking
Avfallshåndtering
Spesifikasjoner

Sikkerhet

- Produktet må kun repareres av kyndig servicepersonell.
- Produktet må ikke demonteres eller endres på.
- Produktet er kun beregnet for innendørs bruk.
- Utsett aldri produktet for høye temperaturer, støt eller fuktighet.
- Plasser ikke produktet slik at det kan komme i kontakt med vann eller annen væske. Plasser aldri produktet i nærheten av gjenstander som kan forårsake at vann eller annen væske skylles over produktet.
- Plasser ikke apparatet i et fuktig eller støvete miljø eller på plasser med sterke vibrasjoner.
- Standby-bryteren på apparatets framside kobler ikke apparatet fra strømmettet. For å gjøre produktet helt strømløst, må støpselet trekkes ut fra strømuttaket.
- Skru av eventuell standby-funksjon om natten, og når du reiser bort.
- Utsett aldri batteriet for høye temperaturer.
- Langvarig eksponering av høy lyd fra headset/hodetelefoner, kan føre til kroniske hørselsskader.



KLASSE 1 LASERAPPARAT

Advarsel! Dekselet må ikke åpnes. Usynlig laserstråler som kan føre til øyeskader. Vend ikke blikket mot strålen, og se ikke rett på den gjennom optiske instrumenter.

Forpakningen innholder

1. Hovedenhet
2. Fjernkontroll med batteri
3. Batterieliminatør
4. AV-kabel
5. Biladapter
6. Veske med to fester

Knapper og funksjoner

Dvd-spiller

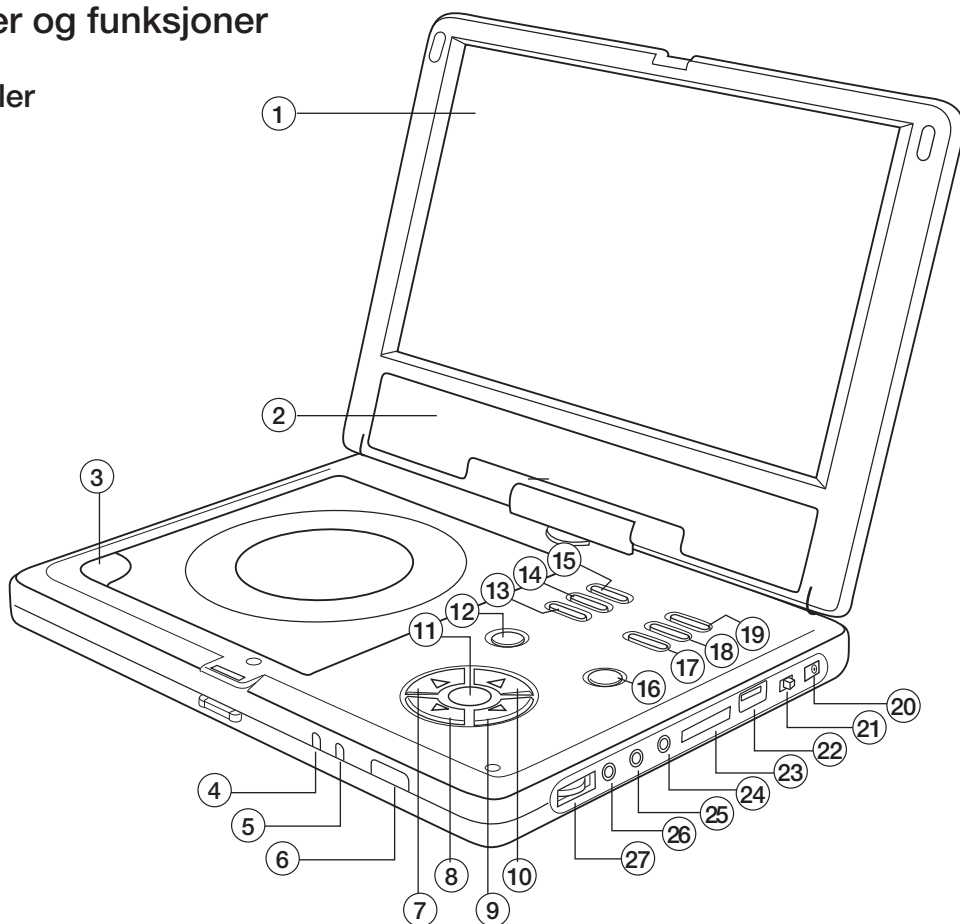

1. **TFT-skjerm**
2. **Høytaler**
3. **OPEN** – Åpningsknapp for cd-lokk.
4. **Indikator for lading** – Lyser rødt ved lading og grønt når ladingen er fullført.
5. **Indikator for av/på** – lyser når apparatet er på.
6. **Sensor for fjernkontroll**
7. ◀ – Navigasjonsknapp venstre.
8. ▼ – Navigasjonsknapp nedover.
9. ▶ – Navigasjonsknapp høyre.
10. ▲ – Navigasjonsknapp oppover.
11. **ENTER** – Bekrefter innstillinger.
12. **LCD ON/OFF** - Slå på/skru av skjermen. Energisparemodus – lyden er på selv om skjermen skrur av.
13. **PLAY/PAUSE** – Starter avspilling eller setter den på pause.
14. **PREV** – Hoppe til foregående spor/avsnitt.
15. **LANGUAGE** – Velg lydinnstilling for film (dersom dvd-platen støtter dette).
16. **SETUP** – Aktiverer innstillingsmenyen.
17. **STOP** – Stopper avspillingen.
18. **NEXT** – Hoppe til neste spor/avsnitt.
19. **USB/CARD/DVD** – Funksjonsvelger for usb/minnekort/dvd.
20. **DC IN 12 V** – Inngang for ekstern strømkilde/lader.
21. **POWER ON/OFF** – Strømbryter, skrur på / stenger enheten helt.
22. **USB** – Tilkoblingspunkt for usb-minne.
23. **SD/MMC** – Tilkoblingspunkt for minnekort.
24. **AV OUT** – Tilkobling til TV eller annet AV-utstyr når du vil vise film eller lytte til musikk.
25. **PHONE 2** – Tilkobling for stereoheadset (3,5 mm tilkobling).
26. **PHONE 1** – Tilkobling for stereoheadset (3,5 mm tilkobling).
27. **VOLUME** – Volumkontroll.

Fjernkontroll

1. **TFT MODE** – Trykk for å se detaljerte innstillinger og for å foreta endringer for skjermen.
2. **Talltaster**
3. **◀◀ – Hurtigspole bakover.** Velg mellom 2/4/8/16/32 ganger raskere enn vanlig avspilling.
4. **▶▶ – Hurtigspole framover.** Velg mellom 2/4/8/16/32 ganger raskere enn vanlig avspilling.
5. **ZOOM** – Forstørrer/forminsket bildet.
6. **SLOW** – Langsom avspilling. Velg mellom 2/4/8/16/32 ganger raskere enn vanlig avspilling.
7. **PROGRAM** – Trykk for å programmere rekkefølgen på musikkspor eller filmavsnitt.
8. **ANGLE** – Endrer bildevinkel (dersom filmen støtter denne funksjonen).
9. **STEP** – Trykk for å gå framover mens du spiller av film.
10. **L/R** – Velg lydbylde. Mens musikk spilles av, trykk for å skifte mellom venstre, høyre, miks eller stereo.
11. **TITLE** – Trykk mens dvd-platen spilles av, for å gå til dvd-ens tittelmeny.
12. **SUBTITLE** – Velger språk på undertekst.
13. **LANGUAGE** – Velg lydinnstilling for film (dersom dvd-platen støtter dette).
14. **USB/CARD/DVD** – Funksjonsvelger for usb/minnekort/dvd.
15. **N/P** – Trykk for å velge TV-system (NTSC eller PAL).
16. **OSD** – Under avspilling, trykk for å se informasjon om avspillingen: medgått tid, gjenværende tid osv.
17. **GO TO** – Trykk for å starte avspillingen på et bestemt sted.
18. **PLAY/PAUSE** – Starter avspilling eller setter den på pause.
19. **STOP** – Stopper avspillingen.
20. **NEXT** – Hoppe til neste spor/avsnitt.
21. **PREV** – Hoppe til foregående spor/avsnitt.
22. **REPEAT** – Trykk en eller flere ganger for å velge repetisjonsmodus:
 - SINGLE** – Repetere et spor/avsnitt.
 - REPEAT ONE** – Repetere en fil.
 - REPEAT FOLDER** – Repetere alle filer i en mappe
 - SHUFFLE** – Spille av alle spor i tilfeldig rekkefølge.
 - RANDOM** – Spille av en fil/et spor/et avsnitt i tilfeldig rekkefølge.

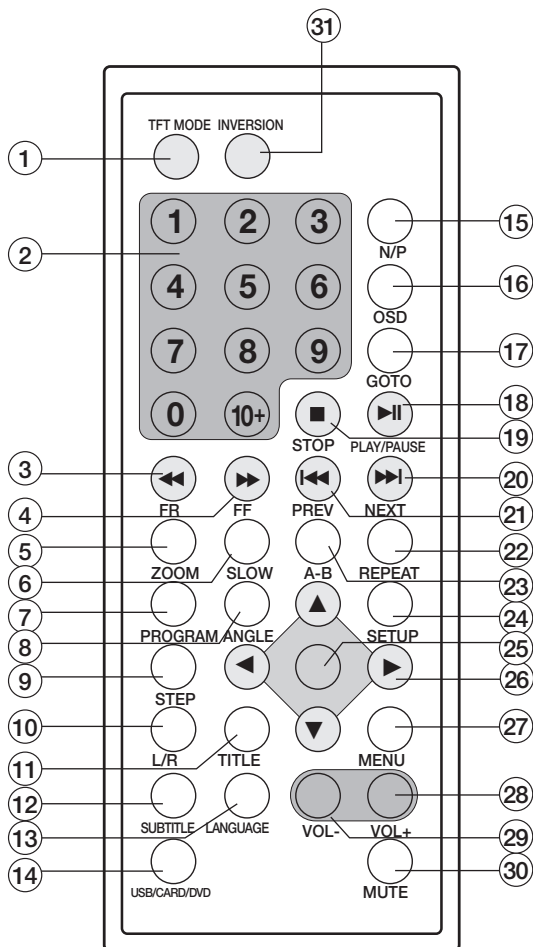

23. **A-B** – Trykk for å selv bestemme start- og stoppunkt i et avsnitt som skal repeteres.
24. **SETUP** – Trykk for å se detaljerte innstillinger og å kunne foreta endringer.
25. **ENTER** – Bekrefter valg.
26. **Navigasjonstaster** – Trykk for å gå oppover, nedover eller sideveis i menyene.
27. **MENU** – Trykk mens dvd-platen spilles av, for å gå til dvd-ens eller cd-ens hovedmeny.
28. **VOL +** – Volumkontroll - hev volumet.
29. **VOL -** – Volumkontroll - senk volumet.
30. **MUTE** – Skru av lyden.
31. **INVERSION** – Trykk for å vende bildet opp-ned. Trykk en gang til for å vende det tilbake.

Kom i gang

Strømforsyning

Strømforsyning innendørs

Koble strømledningen som følger med til spenningstilkoblingspunktet på dvd-spilleren og deretter til et strømuttak.

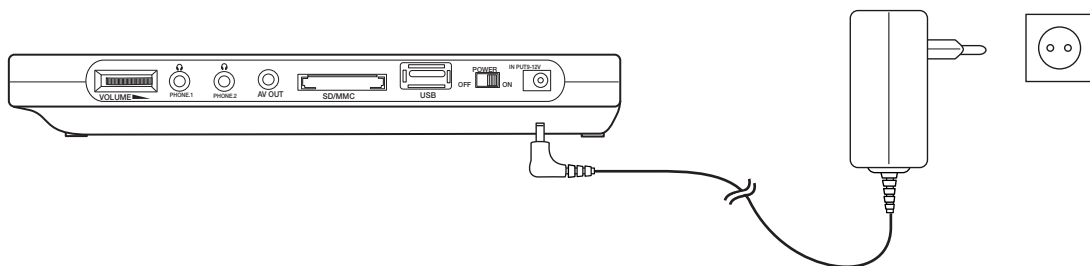

Strømforsyning i bil

Dvd-spilleren kan også benyttes i bilen. Biladapteren plugges til dvd-spilleren og deretter til ett 12 V sigaretteneruttak i bilen.

Obs! Bruk kun den medfølgende biladapteren.

Obs! Trekk alltid ut bil- eller nettadapteren når dvd-spilleren ikke er i bruk.

Bruk av det innebygde batteriet

Spilleren har et innebygd ladbart litiumpolymerbatteri.

Når batterinivået er lavt vil ikonet i displayet blinke.

Når batteriet er helt utladet skrus enheten av automatisk.

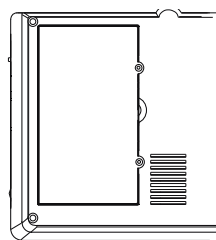

Lading

Strømadapteren kobles som beskrevet tidligere.

- Still strømbryteren i posisjon **OFF** for hurtiglading. Batteriet trenger da å lades i ca. 3 timer.
- Still strømbryteren på **ON** for sakte lading. Batteriet trenger da å lades i ca. 12 timer.
- Den røde indikatorlampen lyser når lading pågår. Når batteriet er fulladet lyser indikatorlampen grønt.

Oppkobling til eksternt tv eller hjemmekinoforsterker

Dvd-spilleren kan kobles til et eksternt tv-apparat eller hjemmekinoforsterker med strømkabelen som følger med.

1. Påse da først at dvd-spilleren og tv/hjemmekinoforsterkeren er stengt før tilkobling.
2. Koble de 3 RCA-kontaktene til tv-apparatet som vist på bildet.

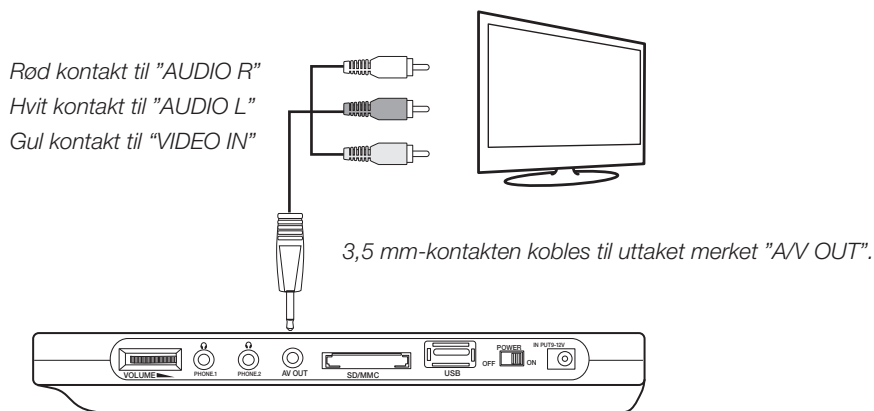

Tilkobling av headset

1. Senk lydvolümet på enheten før du kobler til hodetelefonene.
2. Plugg hodetelefonene til uttaket (PHONE 1 eller PHONE 2).
3. Juster til ønsket lydvolümet.

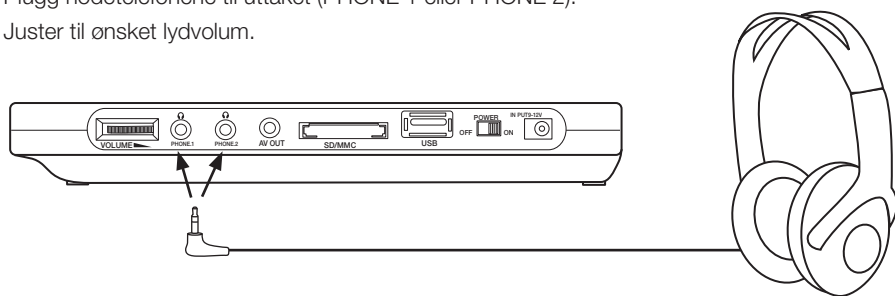

Obs! Langvarig eksponering av høy lyd fra headset/hodetelefoner, kan føre til kroniske hørselsskader.

Sette batterier i fjernkontrollen

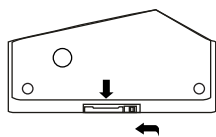

1. Skyv sperren i pilens retning.
2. Trekk ut batteriholderen.

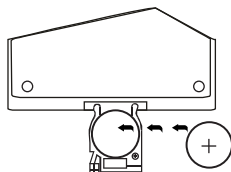

3. Plasser ett CR2025-batteri i holderen med plusspolen oppover.

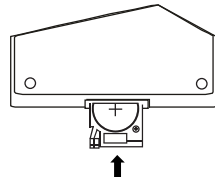

4. Skyv holderen inn igjen.

Bruk av fjernkontroll

Pek med fjernkontrollen mot sensoren på dvd-spillerens framside og trykk på ønsket knapp for ønsket funksjon.

Obs! Fjernkontrollen leveres med beskyttelsesplast for å hindre at batteriet lades ut. Fjern denne plasten før fjernkontrollen tas i bruk.

Bruk

Starte dvd-spilleren

Sett strømbryteren på [ON] for å starte enheten.

Spille cd- eller dvd-plate

1. Åpne cd-lokket.
2. Legg i en cd- eller dvd-plate, med etiketten vendt oppover og lukk lokket. Avspillingen starter automatisk.
3. Når en meny vises på skjermen flyttes markøren med navigasjonsknappene. Bekreft valget ditt med ENTER.

Kobling av usb-minne

1. Usb-minne kobles til usb-porten (22).
2. Trykk på [USB/CARD/DVD] i stoppmodus eller når spilleren ikke er forsynt med en dvd-plate.
3. Det vil ta en stund å lese inn all data. Når enheten er klar vises usb-minnets meny i displayet.
4. Velg ønsket fil med navigasjonsknappene og trykk på [PLAY] for å starte avspillingen.

Tilkoblingspunkt for minnekort (SD/MMC)

1. Minnekortet kobles til porten (23).
2. Trykk på [USB/CARD/DVD] i stoppmodus eller når spilleren ikke er forsynt med et minnekort.
3. Det vil ta en stund å lese inn alle data. Når enheten er klar vises minnekortets meny i displayet.
4. Velg ønsket fil med navigasjonsknappene og trykk på [PLAY] for å starte avspillingen.

Stoppe avspilling

Ved spilling av film

- Trykk en gang på [STOP] for å stoppe spillingen. Spilleren stiller seg i ventemodus. Trykk på [PLAY] for å starte avspillingen igjen.
- Trykk en gang til på [STOP] for å stoppe spillingen helt. Spilleren stiller seg i ventemodus.

Ved avspilling av musikk

Trykk på [STOP] for å stoppe avspillingen.

Neste/forrige spor/avsnitt

Bruk knappene **I◀◀** eller **▶▶I** for å gå til forrige eller neste avsnitt.

Hurtigspoling

- Trykk på **I◀◀** eller **▶▶I** for å hurtigsøke bakover eller framover i et avsnitt. En markering i displayet viser aktuell hastighet på hurtigspoling.
- Trykk inn den samme knappen igjen for å forandre hastigheten på hurtigspoling. Du kan velge mellom 2, 4, 8 eller 32 ganger raskere spoling.

Slow-motion (sakte film)

- Trykk på [SLOW] for å vise filmen i slow-motion. En markering i displayet viser aktuell hastighet på avspillingen.
- Trykk inn den samme knappen igjen for å forandre hastigheten på avspillingen. Du kan velge mellom 2, 4, 8 eller 16 ganger saktere avspilling.

Forstørre eller forminske bildet

- Trykk en eller flere ganger på knappen [ZOOM] for å forstørre eller forminske bildet. Displayet viser aktuelt forstørrelse.
- Bruk navigasjonsknappene for å flytte det forstørrede området.

Vise avspillingsinformasjonen

Under avspilling, trykk gjentatte ganger på [OSD] for å vise informasjon om avspillingen.

Valg av lydbilde (dvd)

Fungerer kun på plater med flere spor.

- Trykk en eller flere ganger på [L/R] for å velge andre lydspor. Valget står mellom mono venstre, mono høyre, miks-mono og stereo. Aktuelt lydbilde vises i displayet.

Valg av språk (dvd)

Fungerer kun på plater med flere spor.

- Trykk en eller flere ganger på [LANGUAGE] for å velge andre lydspor. Aktuelt språk vises i displayet.

Valg av bildevinkel (dvd)

Fungerer kun på noen dvd-filmer.

- Under avspilling, trykk og hold [ANGLE] inne for å vise og å velge tilgjengelig bildevinkler.

Valg av undertekster (dvd)

Fungerer kun med noen dvd-plater.

- Under avspilling, trykk gjentatte ganger på [SUBTITLE] for å velge språk for undertekstene. Aktuelt språk vises i displayet.

Mp3/Mpeg4

1. Sett i en cd eller dvd-plate som inneholder mp3- eller mpeg4-filer.
2. Etter en liten stund vil skjermen vise de mappene som finnes på platen/minnet og avspillingen av den første mappen starter automatisk.
3. Dersom mpeg4-filmen har tekstfil, merk ønsket fil og bekreft med [ENTER].
4. Bruk navigasjonsknappene for å markere den mappe eller fil som du vil spille av. Trykk på [ENTER] for å bekrefte og starte avspillingen. Avspilling av den første filen i mappen starter automatisk.
5. Bruk knappene **I◀◀** eller **▶▶I** for å gå til neste eller forrige spor.

Bildevisning

1. Sett i en cd- eller dvd-plate som inneholder bilder i filformatet jpeg. Skjermen viser etter en liten stund de mapper som er på platen.
2. Bruk navigasjonsknappene for å merke en mappe eller bildefil som skal vises. Trykk på [ENTER] for å bekrefte. Visningen starter nå bildeframvisningen som lysbildeframvisning.
3. Bruk knappene **I◀◀** eller **▶▶I** for å gå til neste eller foregående spor.
 - Under bildeframvisningen, trykk på navigasjonsknappene for å rotere eller vende på bildene.
 - Trykk en eller flere ganger på knappen [ZOOM] for å forstørre. Displayet viser aktuelt forstørrelse.
 - Ved visning av bildeserier kan du veksle mellom forskjellige bildeovergangseffekter ved å trykke en eller flere ganger på PROGRAM.

Forhåndsprogrammert avspilling

1. Trykk på [PROGRAM] i ventemodus for å komme til programmeringsmodus. Displayet viser:
2. Bruk navigasjonsknappene for å velge minneindex og trykk på [ENTER] for å starte programmeringen.
3. Programmer tittel og avsnitt i rekkefølge med taltastene. Forflytting i programmeringsruten foregår med navigasjonsknappene.

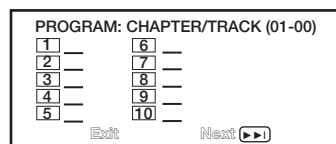

OBS!

- Hvis du ønsker å programmere inn f.eks. avsnitt 12, trykk på [10+] og deretter på 2.
- Hvis du ønsker å programmere inn f.eks. avsnitt 22, trykk på [10+] to ganger og deretter på 2.
- 4. For å starte den programmerte avspillingen, gå til START på programmeringsmenyen og trykk deretter på [ENTER]. Eller du kan velge EXIT i programmeringsmenyen og deretter trykke på [ENTER] for å forlate menyen uten å starte avspillingen.
- 5. For å slette spor/filer under avspilling, benytt navigasjonsknappene for å markere sporet/filen. Trykk deretter [ENTER] for å slette merket spor/fil.

Innstillinger

Stille inn lysstyrke og fargegjengivelse

Du kan når som helst under avspillingen stille inn skjermens lysstyrke og fargegjengivelse.

- Trykk på [TFT MODE] på fjernkontrollen for å stille inn skjermens egenskaper.
- Trykk gjentatte ganger for å velge innstilling av BRIGHTNESS (lysstyrke), CONTRAST (kontrast), SATURATION (metning), HUE (nyanse) eller bildeformat. Juster deretter verdiene med knappene ◀ og ▶.

Innstillingsmenyen

Gå til innstillingsmenyen ved å trykke på [SETUP].

- Bruk navigasjonsknappene for å forflytte deg i menyene og trykk på [ENTER] for å bekrefte dine valg/innstillinger.
- Trykk en gang til på [SETUP] for å avslutte og å gå ut av menyene.

Forklaring av menyer

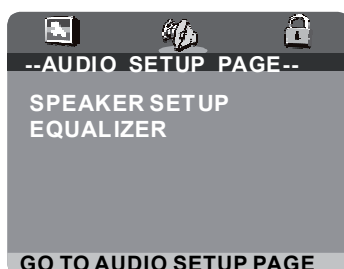
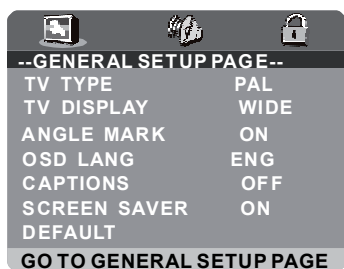

Generelle innstillinger

Benevning	Beskrivelse	Innstillingsmuligheter
TV TYPE	Stiller inn tv-system for utsignalet på dvd-spillerens videoutganger.	PAL NTSC
TV DISPLAY	Stiller inn ønsket bildeformat.	Normal/PS: Panscan Normal/LB: Postkasseformat Bredt bilde: 16:9
ANGLE MARK	Stiller inn bildevinkel (fungerer kun på visse dvd-filmer).	På (symbol vises) Av (symbol vises ikke)
OSD LANG	Stiller inn menypråk.	Engelsk Spansk
CAPTIONS	Skrur på/av teksting av dvd-filmer.	På Av
SCREEN SAVER	Skrur på/av skjermsslukkeren.	På Av
DEFAULT	Tilbakestiller dvd-spilleren til fabrikkinnstillinger.	

AUDIO SETUP (lydinnstillinger)

Benevning	Beskrivelse	Innstillingsmuligheter
SPEAKER SETUP	SPEAKER SETUP/DOWNMIX = Høytalerinnstillinger	LT/RT = Mikser ned fra stereo til mono. STEREO = Mikser ned fra 5.1-lyd til stereo. V SURR = Mikser ned til surroundlyd.
EQUALIZER	Stiller inn lydbilde.	EQ TYPE = Type: Mono, rock, pop, live, dance, techno, classic, soft. BASS BOOST = Bassforsterkning på/av. SUPER BASS = Superbass på/av. TREBLE BOOST = Diskantforsterkning på/av.

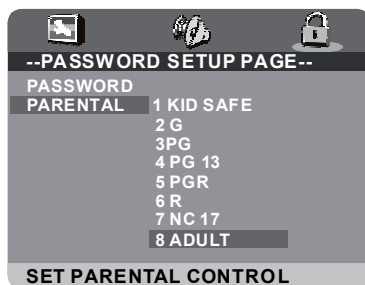
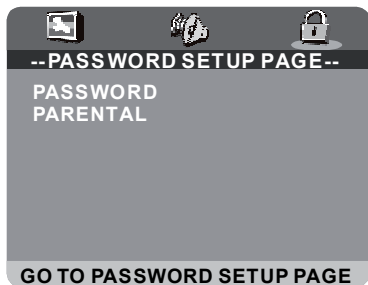

PASSWORD SETUP

Benevning	Beskrivelse	Innstillingsmuligheter
PASSWORD	Skift passord på barnesikringen. Velg "CHANGE" og bekreft ditt valg med ENTER. Benytt talltastene på fjernkontrollen når du oppgir passordet.	Oppgi gjeldene passord i ruten "OLD PASSWORD". Oppgi nytt passord i ruten "NEW PASSWORD". Gjenta nytt passord i ruten "CONFIRM PWD". Bekrefte med knappen OK. Passordet er nå endret. Fabrikkinnstilt passord: 136900
PARENTAL	Denne innstilling gir mulighet til å stille inn ønskede restriksjoner til barna for å forhindre at uønskede filmer vises. Velg ønsket grad (1 – 8).	1 = tillatt for alle 8 = kun for voksne

Stell og vedlikehold

Rengjøring

- Trekk alltid ut strømledningen før rengjøring.
- Påse at det ikke kommer væske inn i dvd-spillere.
- Bruk kun en lett fuktet klut ved rengjøring av dekkelet.
- Bruk aldri løsemidler eller sterke rengjøringsmidler.

Stell av plater

- Hold platen i hullet og på kanten når du håndterer den, så det ikke kommer fingeravtrykk på selve platen.
- Platen må ikke bøyes eller utsettes for direkte sollys eller annen varmekilde.
- Oppbevar platene stående i sine futteraler.
- Platene skal kun rengjøres med en tørr myk klut. Stryk fra sentrum av platen og utover. Bruk aldri rengjøringsmidler eller sterke løsemidler.

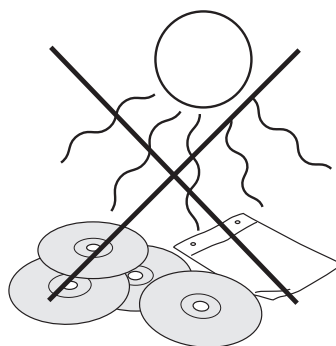
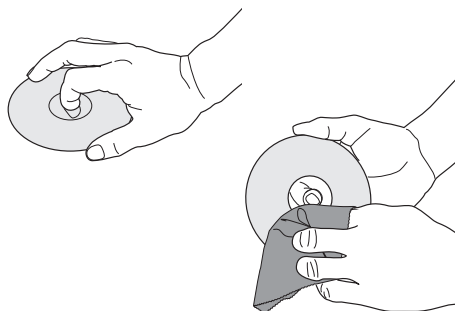

Feilsøking

Feil	Forslag til tiltak
Enheter starter ikke, eller den skrur seg plutselig av.	<ul style="list-style-type: none">• Påse at batteriet er korrekt installert.• Påse at bil- eller nettadapteren er riktig koblet til.• Start enheten på nytt ved først å slå av for så å skru på strømbryteren igjen.
Produktet reagerer ikke på fjernkontrollens knapper.	<ul style="list-style-type: none">• Sjekk at fjernkontrollens batterier er satt i riktig.• Sett i nye batterier.• Påse at fjernkontrollen er rettet mot sensoren på DVD-spillerens framside.• Påse at ingen andre gjenstander forstyrrer fjernkontrollens signaler.
Ikke noe bilde eller lyd.	<ul style="list-style-type: none">• Kontroller at ev. lyd- og bildekabler er riktig koblet til.• Kontroller at platen som bruker er av typen dvd, dvd-r, dvd-rw og cd.• Sjekk at platen er hel og fri for riper, og at den er riktig plassert med etiketten vendt oppover.• Kontroller at spillerens laserpickup ikke er skitten. Hvis det er tilfelle, ta kontakt med kundetjenesten.• Kontroller at ev. tilkoblet TV-apparat er innstilt på riktig kanal (VIDEO, AV, etc.).
Ingen lyd.	<ul style="list-style-type: none">• Påse at lokket er åpent. Når lokket er stengt er lyden kun aktivert via lydutgangene.• Sjekk at lyden ikke er skrudd av.
Dårlig lyd/Dårlig bilde.	<ul style="list-style-type: none">• Kontroller platen. Bruk en ren og ripefri plate.

Avfallshåndtering

Når produktet skal kasseres, må det skje i henhold til lokale forskrifter. Ved usikkerhet, ta kontakt med lokale myndigheter.

Spesifikasjoner

Ekstern spenning	12 V DC, 1500 mA (nett- og biladapter følger med)
Effekt	≤ 18 W
TV-system	NTSC / PAL
Plateformat	dvd, dvd-r, dvd-rw og cd
Skjermstørrelse	10,2"
Oppløsning	800 x 480 piksler
Batteritype, DVD-spiller	7,4 V litiumpolymer
Batteritype, fjernkontroll	1 x CR2025 knappcelle

Kannettava DVD-soitin

Tuotenumero 18-8152
38-3783

Malli SPDV-1020US-UK
SPDV-1020US

Lue käyttöohje kokonaan ennen käyttöä ja säästä se myöhempää tarvetta varten. Emme vastaa tekstissä ja kuvissa mahdollisesti esiintyvistä virheistä. Pidätämme oikeuden teknisten tietojen muutoksiin. Ota yhteyttä asiakaspalveluumme, jos sinulla on kysyttävää tai tarvitset apua teknisissä asioissa (katso osoitetiedot takaa).

Sisällysluettelo

Turvallisuus
Pakkauksen sisältö
Painikkeet ja toiminnot
Käytön aloittaminen
Käyttö
Asetukset
Kunnossapito
Vianmääritys
Tuotteen hävittäminen
Tekniset tiedot

Turvallisuus

- Tuotteen saa korjata vain koulutettu huoltohenkilöstö.
- Tuotetta ei saa purkaa eikä siihen saa tehdä muutoksia.
- Tuote on tarkoitettu vain sisäkäyttöön.
- Älä altista tuotetta korkeille lämpötiloille, iskuille, kosteudelle tai vedelle.
- Älä sijoita tuotetta paikkaan, jossa se saattaa pudota veteen tai muuhun nesteeseen. Älä aseta tuotteen päälle nestettä sisältäviä esineitä, esimerkiksi kukkamaljakkoa tai juomalasia.
- Älä sijoita laitetta kosteisiin tai pölyisiin tiloihin tai paikkaan, jossa esiintyy voimakasta värinää.
- Laitteen etupäädyssä oleva valmiustilapainike ei kytke laitetta irti verkkovirrasta. Laite kytketään irti verkkovirrasta irrottamalla pistoke pistorasiasta.
- Sammuta laite kokonaan ja irrota verkkolaite pistorasiasta yöksi tai lähtiessäsi matkoille (älä jätä laitetta valmiustilaan).
- Älä altista akkua äläkä paristoja korkeille lämpötiloille.
- Pitkään jatkuva altistuminen kuulokkeiden suurille äänenvoimakkuuksille voi aiheuttaa kuulovaurioita.



LUOKAN 1 LASERLAITE

Varoitus! Älä avaa kotelo! Näkymätön lasersäde voi aiheuttaa silmävaurioita. Älä katso sädettä suoraan äläkä optisen välineen läpi.

Pakkauksen sisältö

1. Pääyksikkö
2. Kaukosäädin ja paristo
3. Verkkolaite
4. AV-kaapeli
5. Autosovitin
6. Kahdella pidikkeellä varustettu laukku

Painikkeet ja toiminnot

DVD-soitin

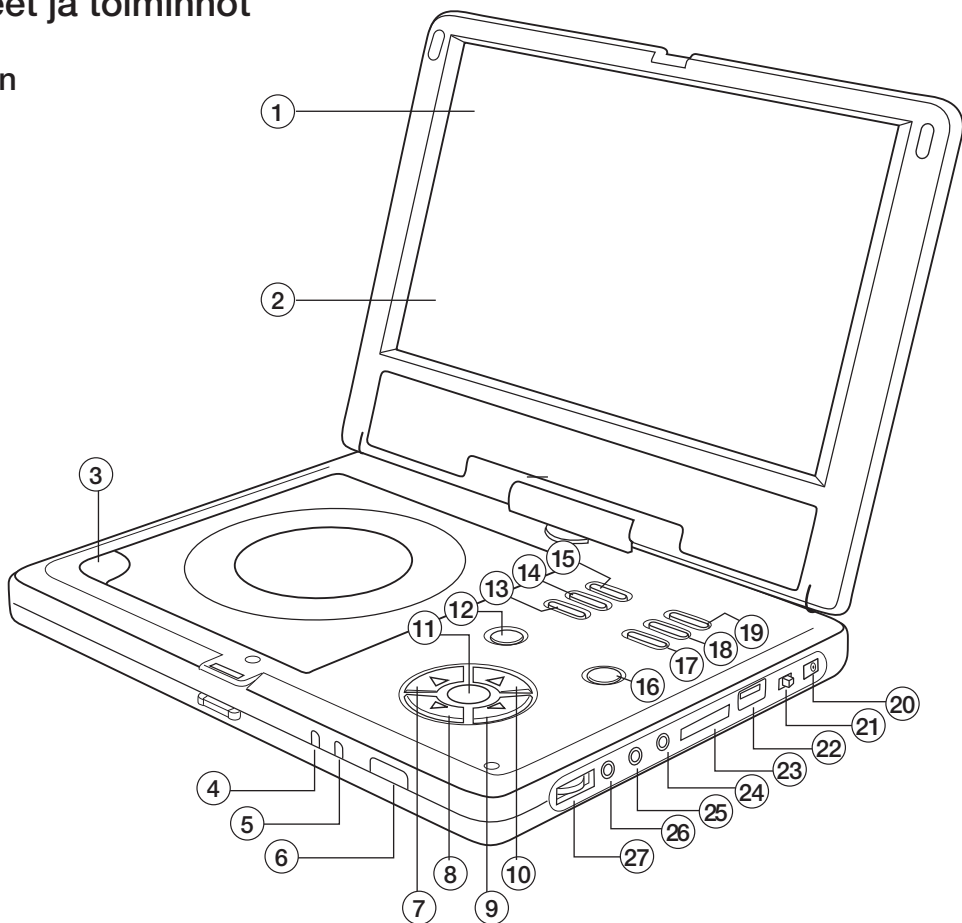

1. **TFT-näyttö**
2. **Kaiutin**
3. **OPEN** – Levylukun avauspainike.
4. **Latauksen merkkivalo** – Valo on punainen latauksen aikana ja vihreä, kun lataus on valmis.
5. **Virran merkkivalo** – Palaa, kun laite on kytketty päälle.
6. **Kaukosäätimen anturi**
7. ◀ – Navigointipainike vasemmalle.
8. ▼ – Navigointipainike alas.
9. ▶ – Navigointipainike oikealle.
10. ▲ – Navigointipainike ylös.
11. **ENTER** – Asetusten vahvistamispainike.
12. **LCD ON/OFF** – Näytön kytkeminen päälle / pois päältä. Virransäästötila – Äänet kuuluvat, vaikka näyttö kytketään pois päältä.
13. **PLAY/PAUSE** – Toiston käynnistäminen/keskeyttäminen.
14. **PREV** – Siirtyminen edelliseen raitaan/osaan.
15. **LANGUAGE** – Elokuvan äänen kielivalinta (jos DVD-levy tukee ominaisuutta).
16. **SETUP** – Asetusvalikon avaaminen.
17. **STOP** – Toiston lopettaminen.
18. **NEXT** – Siirtyminen seuraavaan raitaan/osaan.
19. **USB/CARD/DVD** – Tilanvalitsin: USB/muistikortti/DVD.
20. **DC IN 12 V** – Ulkoisen jännitelähteen/laturin tuloliitäntä.
21. **POWER ON/OFF** – Virtakytkin: kytkee laitteeseen virran/katkaisee laitteesta virran.
22. **USB** – USB-muistitikun liitäntä.
23. **SD/MMC** – Muistikortin liitäntä.
24. **AV OUT** – Lähtöliitäntä televisioon tai muuhun AV-laitteeseen elokuvien katselua tai musiikin kuuntelua varten.
25. **PHONE 2** – Stereokuulokeliitäntä (3,5 mm).
26. **PHONE 1** – Stereokuulokeliitäntä (3,5 mm).
27. **VOLUME** – Äänenvoimakkuuden säädin.

Kaukosäädin

1. **TFT MODE** – Laitteen yksityiskohtaisten asetusten tarkasteleminen ja näyttöasetusten muokkaaminen.
2. **Numeropainikkeet**
3. **◀◀** – Nopeutettu toisto taaksepäin. Nopeusvaihtoehdot: 2/4/8/16/32 kertaa nopeampi kuin normaali toistonopeus.
4. **▶▶** – Nopeutettu toisto eteenpäin. Nopeusvaihtoehdot: 2/4/8/16/32 kertaa nopeampi kuin normaali toistonopeus.
5. **Zoom** – Kuvan suurentaminen/pienentäminen.
6. **SLOW** – Hidastettu toisto. Hidastusvaihtoehdot: 2/4/8/16 kertaa hitaampi kuin normaali toistonopeus.
7. **PROGRAM** – Musiikkiraitojen tai elokuvan osien toistojärjestyksen ohjelmointipainike.
8. **ANGLE** – Kuvakulman vaihtaminen (jos DVD tukee tätä toimintoa).
9. **STEP** – Siirtyminen vaiheittain eteenpäin elokuvan toiston aikana.
10. **L/R** – Äänikanavan valinta. Musiikkia toistettaessa voit valita vasemman, oikean, mix- tai stereokanavan.
11. **TITLE** – Voit siirtyä DVD:n nimekevalikkoon painamalla tätä painiketta toiston aikana.
12. **SUBTITLE** – Tekstityskielen valinta.
13. **LANGUAGE** – Elokuvan ääniraidan kielivalinta (jos DVD-levy tukee ominaisuutta).
14. **USB/CARD/DVD** – Tilanvalitsin: USB/ muistikortti/DVD.
15. **N/P** – TV-järjestelmän valinta (NTSC tai PAL).
16. **OSD** – Toistoa koskevien tietojen näyttämisen toiston aikana, esimerkiksi kulunut ja jäljellä oleva aika.
17. **GO TO** – Toiston aloittaminen valitusta kohdasta.
18. **PLAY/PAUSE** – Toiston käynnistäminen/ keskeyttäminen.
19. **STOP** – Toiston lopettaminen.
20. **NEXT** – Siirtyminen seuraavaan raitaan/osaan.
21. **PREV** – Siirtyminen edelliseen raitaan/osaan.
22. **REPEAT** – Uudelleentoiston valitseminen (yksi tai monta painallusta):
SINGLE – Toistaa yhden raidan/osan uudelleen.
REPEAT ONE – Toistaa yhden tiedoston uudelleen.
REPEAT FOLDER – Toistaa kaikki kansion tiedostot uudelleen.
SHUFFLE – Toistaa kaikki raidat/osat/tiedostot satunnaisessa järjestyksessä.
RANDOM – Toistaa satunnaisen tiedoston/raidan/osan.

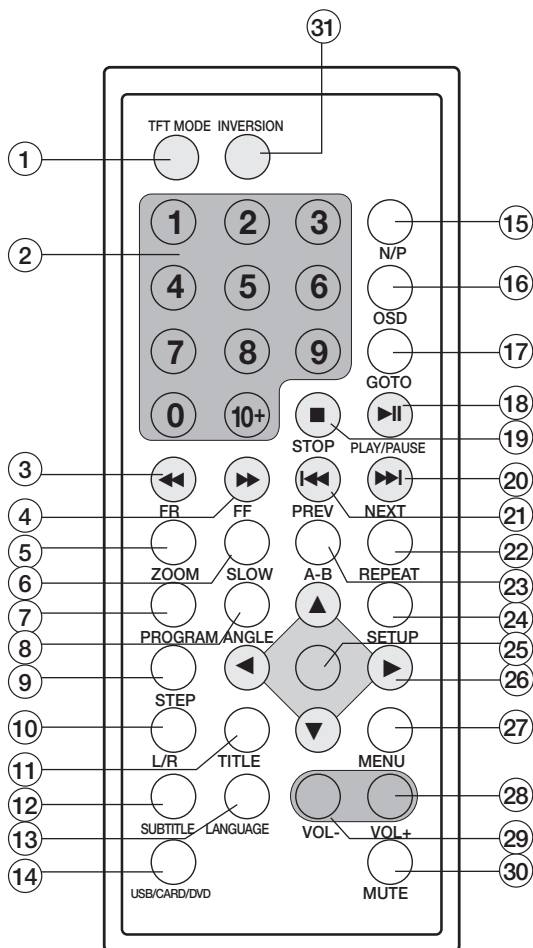

23. **A-B** – Tällä painikkeella voit valita uudelleen toistettavan osan alku- ja loppukohtaan.
24. **SETUP** – Tällä painikkeella voit tarkastella ja muokata laitteen asetuksia.
25. **ENTER** – Valintojen vahvistamispainike.
26. **Navigointipainikkeet** – Siirtyminen valikoissa ylös, alas tai sivuille.
27. **MENU** – Voit siirtyä DVD:n tai CD:n päävalikkoon painamalla tätä painiketta toiston aikana.
28. **VOL+** – Äänenvoimakkuuden suurentaminen.
29. **VOL-** – Äänenvoimakkuuden pienentäminen.
30. **MUTE** – Äänen mykistyspainike.
31. **INVERSION** – Kuvan kääntäminen ylösalaisin. Kuva kääntyy takaisin, kun painiketta painetaan uudelleen.

Käytön aloittaminen

Virransyöttö

Virransyöttö sisätiloissa

Kytke mukana toimitettu verkkolaite ensin DVD-soittimen jänniteliitäntään ja sitten pistorasiaan.

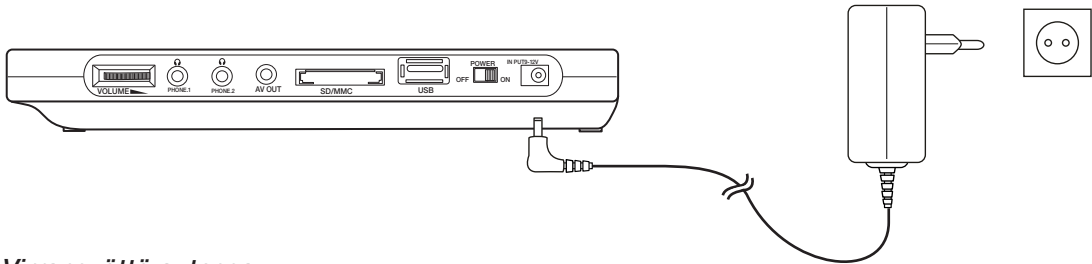

Virransyöttö autossa

Voit käyttää DVD-soitinta myös autossa. Kytke autosovitin ensin DVD-soittimen jänniteliitäntään ja sitten auton savukkeensytyttimeen (jännite 12 V).

Huom. Käytä vain mukana toimitettua autosovitinta.

Huom. Irrota autosovitin tai verkkolaite virtalähteestä, kun DVD-soitinta ei käytetä.

Laitteen sisäisen akun käyttäminen

Laitteessa on sisäinen litiumpolymeeriakku. Kun akun varaustaso on alhainen, näytössä vilkkuu kuvake. Laitte sammuu itsestään, kun akku tyhjenee kokonaan.

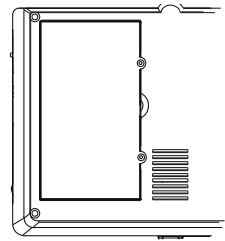

Lataaminen

Kytke verkkolaite edellä olevan kuvan mukaisesti.

- Aseta virtakytkin pikalatausta varten [OFF]-asentoon. Tällöin akku latautuu noin 3 tunnissa.
- Aseta virtakytkin hidasta latausta varten [ON]-asentoon. Tällöin akku latautuu noin 12 tunnissa.

Punainen merkkivalo palaa latauksen aikana. Merkkivalo muuttuu vihreäksi, kun akku on latautunut täyteen.

Liittäminen ulkoiseen televisioon/kotiteatterivahvistimeen

DVD-soitin voidaan liittää ulkoiseen televisioon tai kotiteatterivahvistimeen mukana toimitetulla liitäntäkaapelilla.

1. Varmista, että DVD-soittimen ja television/kotiteatterivahvistimen virta on katkaistu ennen laitteiden liittämistä.
2. Kytke kolme RCA-liitintä televisioon kuvan mukaisesti.

Punainen liitin kytketään "AUDIO R" -liitäntään.

Valkoinen liitin kytketään "AUDIO L" -liitäntään.

Keltainen liitin kytketään "VIDEO IN" -liitäntään.

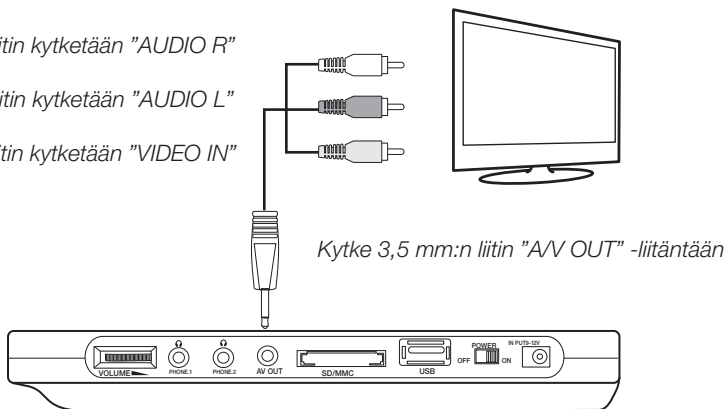

Kuulokkeiden liittäminen

1. Pienennä laitteen äänenvoimakkuutta, ennen kuin liität kuulokkeet.
2. Kytke kuulokkeet 3,5 mm:n stereoliittimellä kuulokeliitäntään (PHONE 1 tai PHONE 2).
3. Säädä äänenvoimakkuus haluamallasi tasolle.

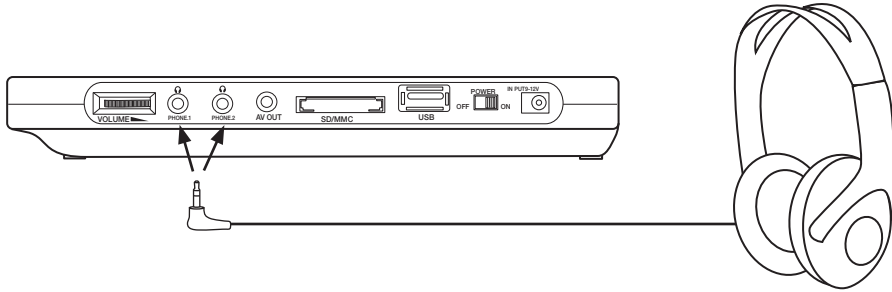

Huom.

Pitkään jatkuva altistuminen kuulokkeiden suurille äänenvoimakkuuksille voi aiheuttaa kuulovaurioita.

Pariston asettaminen kaukosäätimeen

1. Työnnä kielekettä nuolen suuntaan.
2. Vedä paristolokero ulos.
3. Aseta lokeroon yksi CR2025-paristo pluspuoli ylöspäin.
4. Sulje paristolokero.

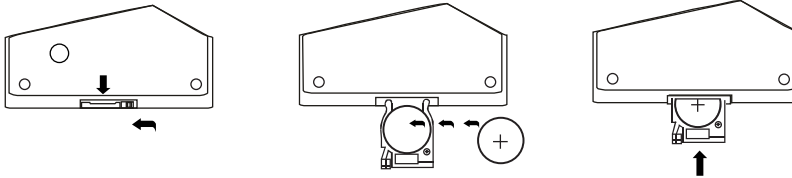

Kaukosäätimen käyttäminen

Suuntaa kaukosäädin DVD-soittimen etupuolella olevaa anturia kohti ja paina painiketta, joka vastaa haluamaasi toimintoa.

Huom. Kaukosäätimessä on toimitettaessa suojamuovi, joka estää pariston tahattoman tyhjentymisen. Irrota suojamuovi ennen kaukosäätimen käyttöönottoa.

Käyttö

DVD-soittimen käynnistäminen

Käynnistä laite asettamalla virtakytkin [ON]-asentoon.

CD- tai DVD-levyn toistaminen

1. Avaa levyluukku.
2. Aseta CD- tai DVD-levy levyluukkuun etikettipuoli ylöspäin ja sulje luukku. Toisto käynnistyy automaattisesti.
3. Jos näyttöön tulee valikko, siirrä kohdistin navigointipainikkeilla haluamaasi kohtaan ja vahvista valinta painamalla ENTER-painiketta.

USB-muistitikun liittäminen

1. Liitä USB-muistitikku USB-porttiin (22).
2. Kun toisto on pysäytetty tai laitteessa ei ole DVD-levyä, paina [USB/CARD/DVD]-painiketta.
3. Kaikkien tietojen lukeminen kestää jonkin aikaa. Kun laite on valmis, näyttöön tulee USB-muistitikun valikko.
4. Valitse haluamasi tiedosto navigointipainikkeilla ja aloita toisto painamalla [PLAY]-painiketta.

SD-/MMC-muistikortin liittäminen

1. Liitä muistikortti porttiin (23).
2. Kun toisto on pysäytetty tai laitteessa ei ole DVD-levyä, paina [USB/CARD/DVD]-painiketta.
3. Kaikkien tietojen lukeminen kestää jonkin aikaa. Kun laite on valmis, näyttöön tulee muistikortin valikko.
4. Valitse haluamasi tiedosto navigointipainikkeilla ja aloita toisto painamalla [PLAY]-painiketta.

Toiston lopettaminen

Elokuvan toisto

- Lopeta toisto painamalla [STOP]-painiketta kerran. Laite siirtyy odotustilaan. Voit jatkaa toistoa painamalla [PLAY]-painiketta.
- Voit lopettaa toiston kokonaan painamalla [STOP]-painiketta uudelleen. Laite siirtyy odotustilaan.

Musiikin toisto

Lopeta toisto painamalla [STOP]-painiketta.

Edellinen/seuraava raita/osa

Voit siirtyä edelliseen tai seuraavaan osaan painamalla **I◀◀-** tai **▶▶I**-painiketta.

Nopeutettu toisto

- Voit siirtyä elokuvan osassa nopeasti taaksepäin tai eteenpäin painamalla **◀◀-** tai **▶▶-**-painiketta. Nykyinen toistonopeus näkyy näytössä.
- Voit muuttaa toistonopeutta painamalla samaa painiketta uudelleen. Voit valita 2-, 4-, 8-, 16- tai 32-kertaisen nopeuden.

Hidastettu toisto

- Voit katsoa elokuvaa hidastettuna painamalla [SLOW]-painiketta. Nykyinen toistonopeus näkyy näytössä.
- Voit muuttaa toistonopeutta painamalla samaa painiketta uudelleen. Voit valita 2, 4, 8 tai 16 kertaa hitaamman toistonopeuden.

Kuvan suurentaminen tai pienentäminen

- Voit suurentaa kuvaa painamalla kaukosäätimen [ZOOM]-painiketta kerran tai useita kertoja. Suurenusaste näkyy näytössä.
- Suurennettua aluetta siirretään navigointipainikkeilla.

Toistotietojen näyttäminen

Voit tarkastella toistotietoja painamalla [OSD]-painiketta useita kertoja toiston aikana.

Äänitasapainon valinta (DVD)

Koskee vain levyjä, joilla on useita ääniraitoja.

- Vaihda äänikanavaa painamalla [L/R]-painiketta kerran tai useita kertoja. Vaihtoehdot ovat: mono/vasen, mono/oikea, mono/mix ja stereo. Valittu äänikanava näkyy näytössä.

Kielen valinta (DVD)

Koskee vain levyjä, joilla on useita ääniraitoja.

- Vaihda ääniraitaa painamalla [LANGUAGE]-painiketta kerran tai useita kertoja. Valittu kieli näkyy näytössä.

Kuvakulman valinta (DVD)

Käytettävissä vain tiettyjen DVD-levyjen yhteydessä.

- Saat vaihtoehtoiset kuvakulmat näkyviin painamalla toiston aikana [ANGLE]-painiketta ja pitämällä sen painettuna.

Tekstityksen valinta (DVD)

Käytettävissä vain tiettyjen DVD-levyjen yhteydessä.

- Voit valita tekstityksen kielen painamalla [SUBTITLE]-painiketta useita kertoja toiston aikana. Valittu kieli näkyy näytössä.

MP3/MPEG4

1. Aseta laitteeseen MP3- tai MPEG4-tiedostoja sisältävä CD- tai DVD-levy.
2. Näyttöön tulee hetken kuluttua luettelo levyllä olevista kansioista. Laite alkaa toistaa ensimmäisen kansion sisältöä automaattisesti.
3. Jos MPEG4-tiedostoon liittyy tekstitystiedosto, merkitse haluamasi tekstitystiedosto ja vahvista valinta painamalla [ENTER]-painiketta.
4. Valitse navigointipainikkeilla kansio tai tiedosto, jonka haluat toistaa. Vahvista valinta ja aloita toisto painamalla [ENTER]-painiketta. Kansion ensimmäisen tiedoston toisto alkaa automaattisesti.
5. Voit siirtyä edelliseen tai seuraavaan raitaan painamalla I◀◀- tai ▶▶I-painiketta.

Kuvien katseleminen

1. Aseta laitteeseen JPEG-kuvatiedostoja sisältävä CD- tai DVD-levy. Näyttöön tulee hetken kuluttua luettelo levyllä olevista kansioista.
2. Valitse katseltava kansio tai kuvatiedosto navigointipainikkeilla. Vahvista valinta painamalla [ENTER]-painiketta. Kuvaesitys käynnistyy.
3. Voit siirtyä edelliseen tai seuraavaan kuvaan painamalla I◀◀- tai ▶▶I-painiketta.
 - Voit kiertää tai kääntää kuvia katselun aikana navigointipainikkeilla.
 - Voit suurentaa kuvaa painamalla [Zoom]-painiketta kerran tai useita kertoja. Suurennusaste näkyy näytössä.
 - Kuvaesityksen aikana voit valita kuville erilaisia siirtymätehosteita painamalla PROGRAM-painiketta kerran tai useita kertoja.

Toiston ohjelmoiminen

1. Siirry ohjelmointitilaan painamalla [PROGRAM]-painiketta, kun laite on odotustilassa. Näyttöön tulee seuraava teksti:
2. Valitse hakemisto navigointipainikkeilla ja aloita ohjelmointi painamalla [ENTER]-painiketta.
3. Ohjelmoi nimikkeet ja osat haluamaasi järjestykseen numeropainikkeilla. Voit siirtyä ohjelmointinäytössä numeropainikkeiden avulla.

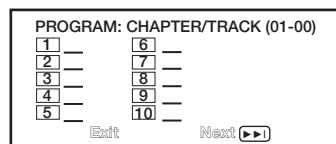

Huom.

- Jos haluat ohjelmoida esimerkiksi osan 12, paina ensin [10+]-painiketta ja sitten 2-painiketta.
 - Jos puolestaan haluat ohjelmoida osan 22, paina [10+]-painiketta kahdesti ja sitten 2-painiketta.
4. Aloita toisto ohjelmoidussa järjestyksessä valitsemalla ohjelmointivalikosta kohta "START" ja painamalla [ENTER]-painiketta. Voit myös poistua valikosta käynnistämättä toistoa. Valitse tällöin ohjelmointivalikon kohta "EXIT" ja paina [ENTER]-painiketta.
 5. Jos haluat poistaa raitoja/tiedostoja toiston aikana, merkitse kyseiset raidat/tiedostot navigointipainikkeilla. Merkityt raidat/tiedostot poistetaan, kun painat [ENTER]-painiketta.

Asetukset

Kirkkauden ja värien säätäminen

Voit säätää näytön kirkkautta ja värejä milloin tahansa toiston aikana.

- Näytön ominaisuuksia säädetään kaukosäätimen [TFT MODE] -painikkeen avulla. Painamalla painiketta useita kertoja voit valita asetuksen BRIGHTNESS (kirkkaus), CONTRAST (kontrasti), SATURATION (värikylläisyys), HUE (sävy) tai kuvasuhde. Säädä haluamaasi arvoa ◀- ja ▶-painikkeilla.

Asetusvalikko

Avaa asetusvalikko painamalla [SETUP]-painiketta.

- Voit siirtyä valikoissa navigointipainikkeilla. Vahvista valinnat ja asetukset painamalla [ENTER]-painiketta.
- Voit lopettaa asetusten määrittämisen ja poistua valikoista painamalla [SETUP]-painiketta uudelleen.

Valikoiden selitykset

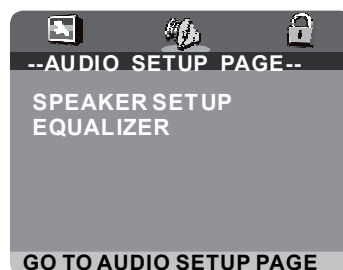
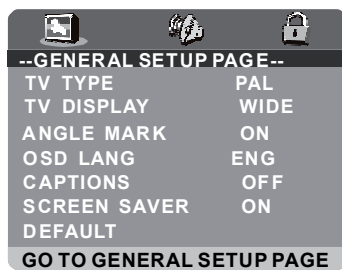

Yleisasetukset

Nimi	Kuvaus	Vaihtoehdot
TV TYPE	DVD-soittimen videolähtösignaalin tv-järjestelmä.	PAL NTSC
TV DISPLAY	Kuvasuhteen valinta.	Normal/PS: Pan-scan Normal/LB: Letterbox-muoto Laajakuva: 16:9
ANGLE MARK	Kuvakulman valinta (käytettävissä vain tiettyjen DVD-levyjien yhteydessä).	Käytössä (merkki näkyy) Pois käytöstä (merkki ei näy)
OSD LANG	Valikon kieli.	Englanti Espanja
CAPTIONS	DVD-elokuvien tekstityksen ottaminen käyttöön / poistaminen käytöstä.	Käytössä Pois käytöstä
SCREEN SAVER	Näytönsäästäjän ottaminen käyttöön / poistaminen käytöstä.	Käytössä Pois käytöstä
DEFAULT	DVD-soittimen tehdasasetusten palauttaminen.	

AUDIO SETUP (ääniasetukset)

Nimi	Kuvaus	Vaihtoehdot
SPEAKER SETUP	SPEAKER SETUP/ DOWNMIX = Kaiutinasetukset.	LT/RT = Muuntaa stereoäänen monoääneksi STEREO = Muuntaa 5.1-äänen stereoääneksi V SURR = Muuntaa äänen surround-ääneksi
EQUALIZER	Äänitasapainon asetukset.	EQ TYPE = Tyyppi: Mono, rock, pop, live, dance, techno, classic, soft. BASS BOOST = Bassovahvistus käytössä / pois käytöstä. SUPER BASS = Superbasso käytössä / pois käytöstä. TREBLE BOOST = Diskanttivahvistus käytössä / pois käytöstä.

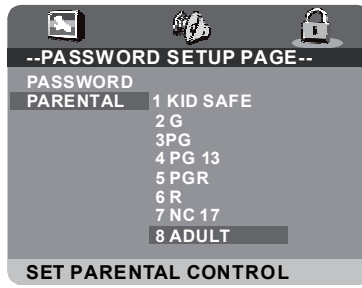
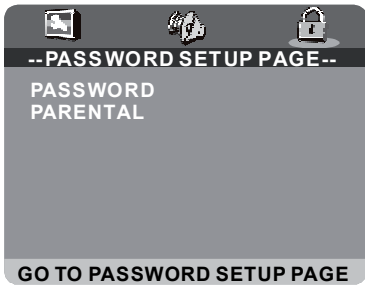

PASSWORD SETUP

Nimi	Kuvaus	Vaihtoehdot
PASSWORD	Lapsilukon salasanan vaihtaminen. Valitse "CHANGE" ja vahvista valinta painamalla ENTER-painiketta. Syötä salasana kaukosäätimen numeropainikkeilla.	Syötä nykyinen salasana "OLD PASSWORD" (vanha salasana) -kenttään. Syötä uusi salasana "NEW PASSWORD" (uusi salasana) -kenttään. Syötä uusi salasana uudelleen "CONFIRM PASSWORD" (vahvista salasana) -kenttään. Vahvista valitsemalla "OK". Salasana on nyt vaihdettu. Oletussalasana: 136900
PARENTAL	Tällä asetuksella voidaan määrittää rajoituksia, jotta lapset eivät pääse katsomaan heille sopimattomia elokuvia. Valitse haluamasi taso (1-8).	1 = sopii lapsille 8 = sopii vain aikuisille

Kunnossapito

Puhdistaminen

- Irrota verkkolaitteen pistoke aina pistorasiasta ennen laitteen puhdistamista.
- Huolehdi, ettei DVD-soittimen sisään pääse nestettä.
- Käytä kotelon puhdistamiseen vain kevyesti kostutettua liinaa.
- Älä käytä liuottimia äläkä voimakkaita pesuaineita.

Levyjen käsitteleminen

- Tartu levyyn keskireiästä ja reunoilta, jotta levyn pintaan ei jää sormenjälkiä ja likaa.
- Älä taivuta levyä. Älä altista levyä suoralle auringonvalolle tai muille lämmönlähteille.
- Säilytä levyt pystyasennossa koteloihinsa.
- Puhdista levyt pyyhkimällä kuivalla liinalla keskeltä ulospäin. Älä käytä puhdistusaineita äläkä voimakkaita liuottimia.

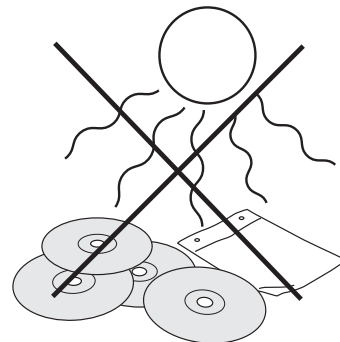
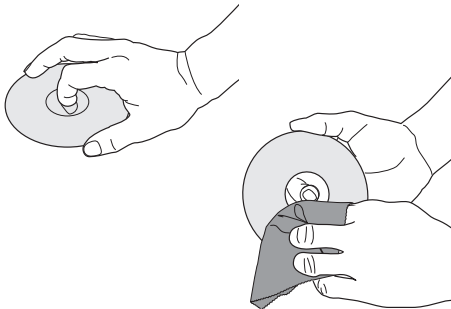

Vianmääritys

Ongelma	Ratkaisuehdotus
Laite ei käynnisty. Laite sammuu äkillisesti itsestään.	Tarkista, että akku on ladattu. Tarkista, että autosovitin tai verkkolaite on kytketty oikein. Käynnistä laite uudelleen katkaisemalla virta virtakytkimellä ja kytkemällä se takaisin.
Laite ei reagoi kaukosäätimen painikkeiden painamiseen.	Tarkista, että kaukosäätimen paristo on asetettu oikein. Vaihda uusi paristo. Suuntaa kaukosäädin DVD-soittimen etuosassa olevaa tunnistinta kohti. Tarkista, ettei kaukosäätimen signaalien tiellä ole esteitä.
Kuva ei näy tai ääni ei kuulu.	Tarkista, että mahdolliset ääni- ja kuvakaapelit on kytketty oikein. Tarkista, että käytettävän levyn tyyppi on DVD, DVD-R, DVD-RW tai CD. Tarkista, että levy on ehjä ja naarmuton ja asetettu oikein etikettipuoli ylöspäin. Tarkista, ettei DVD-soittimen laserlukupää ole likaantunut. Jos se on likaantunut, ota yhteyttä asiakaspalveluun. Tarkista, että DVD-soittimeen mahdollisesti liitetystä tv:stä on valittu oikea kanava (esim. VIDEO tai AV).
Ääntä ei kuulu.	Tarkista, että kansi on auki. Kun kansi on kiinni, ääni kuuluu vain ääni- tai kuulokeliitinten kautta. Tarkista, ettei ääntä ole mykistetty.
Heikkolaatuinen ääni/kuva.	Tarkista levyn pinta. Käytä puhtaita ja naarmuttomia levyjä.

Tuotteen hävittäminen

Tuote hävitetään paikallisten määräysten mukaisesti. Ota yhteyttä kunnan jätehuoltoon, jos et ole varma, miten toimia.

Tekniset tiedot

Ulkoinen käyttöjännite	12 V DC, 1 500 mA (verkkolaite ja autosovitin sisältyvät toimitukseen)
Teho	≤ 18 W
TV-järjestelmä	NTSC, PAL
Levymuoto	DVD, DVD-R, DVD-RW ja CD
Näytön koko	10,2"
Resoluutio	800 x 480 kuvapistettä
Akku, DVD-soitin	7,4 V, litiumpolymeeriakku
Paristo, kaukosäädin	1 x CR2025-nappiparisto

Sverige

Kundtjänst Tel: 0247/445 00
 Fax: 0247/445 09
 E-post: kundtjanst@clasohlson.se

Internet www.clasohlson.se

Post Clas Ohlson AB, 793 85 INSJÖN

Norge

Kundesenter Tlf.: 23 21 40 00
 Faks: 23 21 40 80
 E-post: kundesenter@clasohlson.no

Internett www.clasohlson.no

Post Clas Ohlson AS, Postboks 485 Sentrum, 0105 OSLO

Suomi

Asiakaspalvelu Puh.: 020 111 2222
 Sähköposti: info@clasohlson.fi

Internet www.clasohlson.fi

Osoite Clas Ohlson Oy, Annankatu 34–36 A, 00100 HELSINKI

Great Britain

For consumer contact, please visit
www.clasohlson.co.uk and click on
customer service.

Internet www.clasohlson.co.uk

clas ohlson