

# 7" TFT Portable DVD Player

Portabel DVD med 7" TFT-skärm

Portabel DVD-spiller med 7" TFT-skjerm

Kannettava dvd-soitin, jossa 7":n TFT-näyttö



**Art.no**

18-8176

38-3952

**Model**

PDV-196-UK

PDV-196

Ver. 201007

**clas ohlson**

English

Svenska

Norsk

Suomi

# 7" TFT Portable DVD Player

Art.no 18-8176      Model PDV-196-UK  
38-3952              PDV-196

Please read the entire instruction manual before using the product and save it for future reference. We reserve the right for any errors in text or images and any necessary changes made to technical data. If you have any questions regarding technical problems please contact Customer Services.

## 1. Safety

- This product should only be repaired by qualified service technicians.
- The product should not be taken apart or modified.
- The product is designed for indoor use only.
- Never expose the device to high temperatures, blows, dampness or moisture.
- Do not place the product where there is a risk of it falling into water or other liquid. Do not place any objects which contain liquid on the product, e.g. flower vases or fizzy drinks.
- Do not place the device in damp, dusty environments or where there are heavy vibrations.
- Shut off the standby function and pull out the plug at night, or if you plan to be away for an extended period.
- Never expose the battery to high temperatures.
- Prolonged exposure to high volume from the headphones can cause hearing damage.
- Place the device on a flat surface during use.
- Only use the supplied car charger.

### CLASS 1 LASER PRODUCT

**Warning!** Do not open the casing. Invisible laser beams can cause eye damage. Do not look directly into the laser beam or look directly at it using an optical instrument.

## 2. Package contents

- DVD player with TFT screen
- Remote control
- Car adaptor
- Charger
- Headphones
- Adaptor cable (3x RCA till 3.5 mm stereo)

### 3. Buttons and functions

#### DVD player

1. TFT screen
2. Speakers
3. [MENU] – Displays disc menu
4. SOURCE – Selects audio/video source: DISC (DVD,CD,etc.) – CARD (memory card) – USB (USB device)
5. [VOL +] – Increases volume
6. [VOL -] – Decreases volume
7. [OK] – Confirm
8. [◀▶▶▶▶] – Direction buttons
9. [SETUP] – Opens main menu
10. [■] – Stops playback
11. [▶||] – Starts or pauses playback
12. [▲] – Opens/closes disc tray
13. [CARD] – Memory card slot
14. USB port
15. Stereo headphone connection (Ø 3,5 mm)
16. AV OUT – AV output
17. [POWER ON/OFF] – Power switch
18. DC In – AC/DC adaptor connection

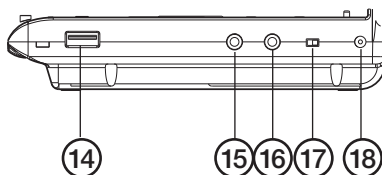
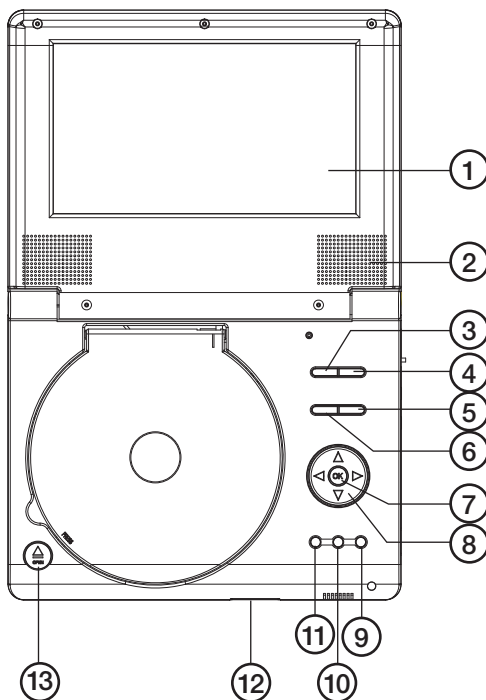

## Remote control

19. [MUTE] – Mutes volume.
20. [SOURCE] – Selects audio/video source: DISC (DVD,CD,etc.) – CARD (memory card) – USB (USB device).
21. [0-9] – Numerical buttons.
22. [DISPLAY] – Displays disc playback time and status information.
23. [10+] – Numerical button for 10x e.g. for 32, enter = [10+] [10+] [10+] [2].
24. [MENU/PBC] – Opens the DVD's root menu (DVD). PBC on/off (VCD).
25. [AUDIO] – Press the required number of times to select the desired language (DVD). Press the required number of times to choose the desired audio channel: Left, Right, Mix or Stereo (MP3, CD VCD).
26. [▶▶] – Starts or pauses playback.
27. [■] – Stops playback. Pressing once will resume playback from the point from where you stopped. Press twice to start from the beginning.
28. [MODE] – Display settings: brightness, contrast, saturation (colour intensity).
29. [VOL +/-] – Increases/decreases volume.
30. [▶▶I] – Next chapter.
31. [I◀◀] – Previous chapter.
32. [▶▶] – Fast forward.
33. [◀◀] – Fast rewind.
34. [SEARCH] – Searches for time, title or chapter.
35. [STEP] – Displays one frame at a time.
36. [SUBTITLE] – Changes subtitle language.
37. [ANGLE] – Changes the picture angle (if supported by the DVD).
38. [TITLE] – Returns to the DVD menu.
39. [◀▶▶▼] – Direction buttons
40. [ENTER] – Confirm.
41. [SETUP] – Opens/closes the main menu.
42. [REPEAT] – Repetition.  
**Chapter**/title/off (in DVD mode).  
**Repeat single** (repeat once), all, off (i VCD mode).  
**Repeat single** (repeat once), folder, off (in MP3/CD mode).
43. [SLOW] – Reduces playback speed.
44. [PROGRAM] – Opens programme mode. The programme menu will be displayed. Select the desired file using the direction buttons (23); Press [▶▶] to start playback. To cancel: Press [PROGRAM] and select "**Clear program**" and press [PROGRAM].
45. [ZOOM] – Changes zoom settings 1 – 2 – 3 – off (normal display mode).

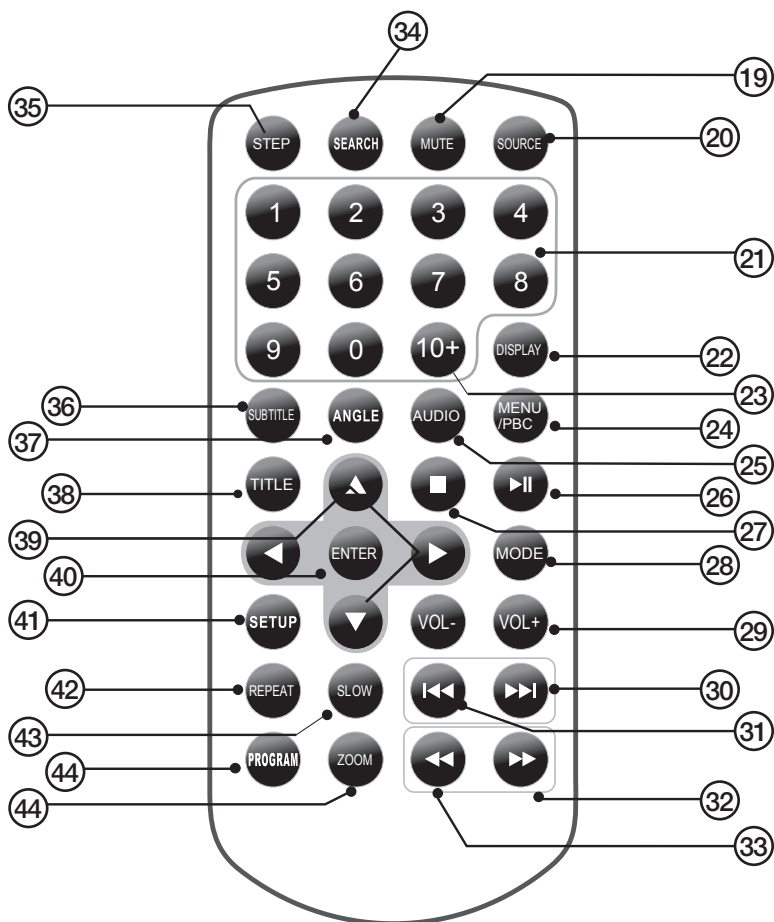

Open the battery cover and insert a (CR2025) according to the polarity marking.

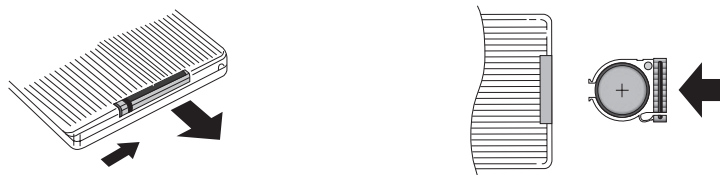

## 4. Use

1. Connect the adaptor to a power point and the DC plug to DC IN (18).
2. Set the power switch (17) to the ON position.
3. Open the disc tray by pressing [▲] (13) and press a disc securely onto the spindle (or connect a USB stick or SD memory card).
4. Press [SOURCE] (20) and select **DISC**, **CARD**, or **USB** using [▲] [▼].
2. Confirm by pressing [ENTER] (40).
3. Select the desired folder/file using [▲] [▼].
4. Press [▶II] (26) to start playback of the selected folder/file. Push again to pause.
5. Stop playback by pressing [■] (27).

### 4.1 Settings

1. Press [SETUP] (40) to open the main menu: **Language** (language settings) – **Video** (video settings) – **Audio** (audio settings) – **Rating** (parent control) – **Misc** (reset to manufacturer's original settings).
2. Use the direction keys [▲▼◀▶] to select sub-menus.
3. Confirm by pressing [ENTER] (40).
4. Exit the main menu by pressing [SETUP] (41).

#### Language

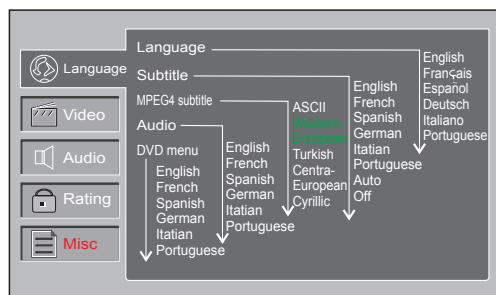

**Language** – Selects menu language.

**Subtitle** – Selects subtitle language.

**MPEG4 subtitle** – selects language for MPEG4 subtitles.

**Audio** – Selects language for audio.

**DVD menu** – Selects language for DVD menus.

#### Video

**Aspect Ratio** – Sets the TV's picture format, 4:3 or 16:9.

**View Mode** – Selects picture display mode.

**TV System** – Selects the TV-system. PAL is the most common in Europe.

## Audio

**Smart Sound** (selects preset equalizer settings, **OFF** (original sound) – **Classical** – **Rock** – **Jazz** – **Pop**).

## Rating

**Parental control** (restricts access for “adult content”). A password is required to adjust the settings. The preset factory password is: **1369**.

## Miscellaneous

**Use Default Settings** (resets to manufacturer's original settings).

## 4.2 Display

Insert a disc containing MP3 files.

1. Display's the disc's file structure.
2. Use the navigation buttons [**▲ ▼ ◀ ▶**] to select the desired file. Confirm by pressing [**ENTER**] (40).
3. Exit the main menu by pressing [**SETUP**] (41).

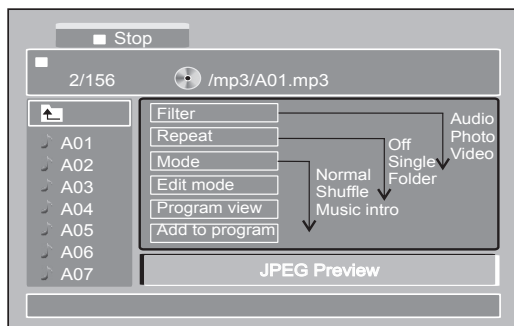

**Filter** – Sets the file type to be displayed; Audio, Photo (still images) or Video.

**Repeat** – Selects different types of files for repeated playback.

**Mode** – Selects playback order; Normal (normal playback), Shuffle (random playback) and Music Intro (plays the first 10 seconds of each track).

**Edit mode** – Deletes files. Highlight the desired file and press [**ENTER**]. Repeat this procedure for all files to be deleted. Confirm with [**ENTER**].

**Program view** – Displays programmed track.

**Add to program** – Highlight the desired file and press [**ENTER**]. Repeat this procedure for all files to be saved onto the playlist. Confirm with [**ENTER**]. Start playback by pressing [**▶||**] (26).

## 4.3 Playback

1. Press [SOURCE] (20) and select **DISC** or **USB** using [▲]/[▼].
2. Confirm by pressing [ENTER] (40).
3. Select the desired folder/file using [▲]/[▼].
4. Press [ENTER] (40) to start playback of the selected folder/file.

### *Playback settings*

1. Press [SOURCE] (20) and select **DISC** or **USB** using [▲]/[▼].
2. Confirm by pressing [ENTER] (40).
3. Open sub-menus using [▶] (Filter – Repeat – Mode – Edit mode – Program view – Add to program).
4. Select the desired sub-menu using [▲]/[▼].
5. Press [ENTER] (40) the required number of times to select the desired function.
6. Save settings and exit the main menu by using [◀].

## 5. Care and maintenance

### Cleaning

- Always unplug the adaptor from the wall socket before cleaning.
- Make sure that no liquids penetrate the DVD player.
- Use only a lightly moistened cloth when cleaning the exterior.
- Never use solvents or strong detergents.

### Disc care

- Hold the disc by the hole and edge when handling in order to avoid fingerprints and dirt from contaminating the surface.
- Do not bend the disc or expose it to direct sunlight or heat.
- Clean the discs with a soft dry cleaning cloth starting from the centre and working outwards. Never use solvents or strong detergents.
- Store the discs in their cases.

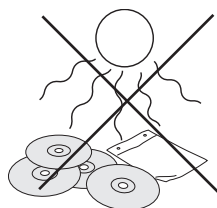
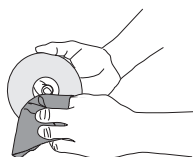
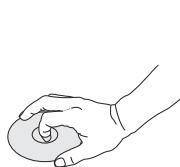



## 6. Troubleshootin

Problem	Suggested remedy
The product does not turn on or turns off by itself.	Make sure the battery is fully charged.
	Check that the adaptor is connected correctly.
	Start the device by turning it on and off with the switch.
The product does not react to the remote's commands.	Make sure the remote control's batteries are correctly inserted.
	Insert new batteries.
	Make sure the remote is aimed at the sensor on the front of the DVD player.
	Make sure that no objects are blocking signals from the remote.
No picture or sound.	Make sure that all audio and video leads are correctly connected.
	Make sure that the disc is one of the following: DVD, DVD-R, DVD-RW or CD.
	Make sure that the disc is whole, scratch-free and correctly in place with the label facing upwards.
	Make sure the DVD player's laser pickup is not dirty. Contact Customer Services if this is the case.
	Make sure that any connected TV is set to the correct channel (VIDEO, AV, etc.).
Poor sound or picture.	Check the disc. Use a clean and scratch free disc.

## 7. Disposal

Follow local ordinances when disposing of this product. If you are unsure of how to dispose of this product, please contact your local authority.

## 8. Specifications

Input voltage:	Primary 100–240 Volt AC, 50/60 Hz Sec. 9 V, 1A (+ centre)
Power consumption:	<10 W
Weight:	0.73 Kg
Size:	200 x 157 x 41 mm (L x W x H)
Screen:	7" TFT (16:9)
Outputs:	Video output 1.0 V(p-p) / 75Ω Audio output 1.4 V rms (1 KHz, 0 dB)
Output power:	2 x 1 W
Operating environment:	Humidity: 5% to 90%
Remote control:	Battery: 1 x CR 2025

### System

Laser:	Semiconductor laser, wavelength 650 nm
Signal system:	PAL / NTSC
Operating range:	20 Hz to 20 kHz (1 dB)
SNR:	More than 80 db (analogue output)
Dynamic:	More than 85 db (DVD/CD)

### Battery

Terminal voltage:	7.4 V
Charging time:	3 – 4 hours
Operating time:	3 – 4 hours

### Storage and use

Storage	Temperature	Humidity
6 months	- 20 °C ~ + 45 °C	65 ± 20%
1 week	- 20 °C ~ + 65 °C	65 ± 20%

Use	Temperature	Humidity
Standard charging	0 °C ~ + 45 °C	65 ± 20%
Standard discharging	- 20 °C ~ + 65 °C	65 ± 20%



# Portabel DVD med 7" TFT-skärm

Art.nr 18-8176

Modell PDV-196-UK

38-3952

PDV-196

Läs igenom hela bruksanvisningen före användning och spara den sedan för framtida bruk. Vi reserverar oss för ev. text- och bildfel samt ändringar av tekniska data. Vid tekniska problem eller andra frågor, kontakta vår kundtjänst (se adressuppgifter på baksidan).

## 1. Säkerhet

- Produkten får endast repareras av kvalificerad servicepersonal.
- Produkten får inte demonteras eller ändras.
- Produkten är avsedd endast för inomhusbruk.
- Utsätt aldrig apparaten för höga temperaturer, stötar, fukt eller väta.
- Placera inte produkten så att den kan falla ner i vatten eller annan vätska. Ställ inte heller några föremål som innehåller vätska på produkten, t.ex. blomvas eller dryck.
- Placera inte apparaten i en fuktig, dammig miljö eller där det förekommer starka vibrationer.
- Stäng av eventuell standby-funktion och dra ur nätadaptern från vägguttaget om natten eller när du reser bort.
- Utsätt aldrig batteriet för höga temperaturer.
- Långvarig exponering av hög ljudvolym från hörlurar kan orsaka hörselskador.
- Placera enheten på en horisontell yta under användning.
- Använd endast den bifogade biladaptern.

### KLASS 1 LASERAPPARAT

**Varning!** Öppna inte höljet! Osynlig laserstrålning som kan orsaka ögonskador. Rikta inte blicken in mot strålen och titta inte direkt på den genom optiska instrument.

## 2. Förpackningsinnehåll

- DVD-spelare med TFT-skärm
- Fjärrkontroll
- Biladapter
- Laddare
- Hörlurar
- Adapter (3x RCA till 3,5 mm stereo)

### 3. Knappar och funktioner

#### DVD-spelare

1. TFT-skärm.
2. Högtalare.
3. [MENU] – Visa skivmeny.
4. SOURCE – Välj ljudkälla:  
DISC (skiva) –  
CARD (minneskort) –  
USB (USB-enhet).
5. [VOL +] – Öka volymen.
6. [VOL -] – Sänk volymen.
7. [OK] – Bekräfta.
8. [◀▶▶▶▶] – Navigationsknappar.
9. [SETUP] – Visa huvudmeny.
10. [■] – Stoppa uppspelning.
11. [▶||] – Start eller paus av uppspelningen.
12. [CARD] – Anslutning för minneskort.
13. [▲] – Öppna skivlucka.
14. USB-anslutning.
15. Anslutning för stereohörlurar (Ø 3,5 mm).
16. AV OUT – AV-utgång.
17. [POWER ON/OFF] – Strömbrytare.
18. DC In – Anslutning för batterieliminators.

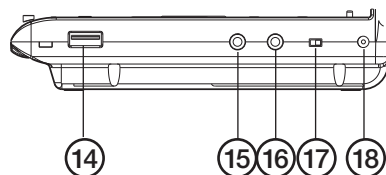
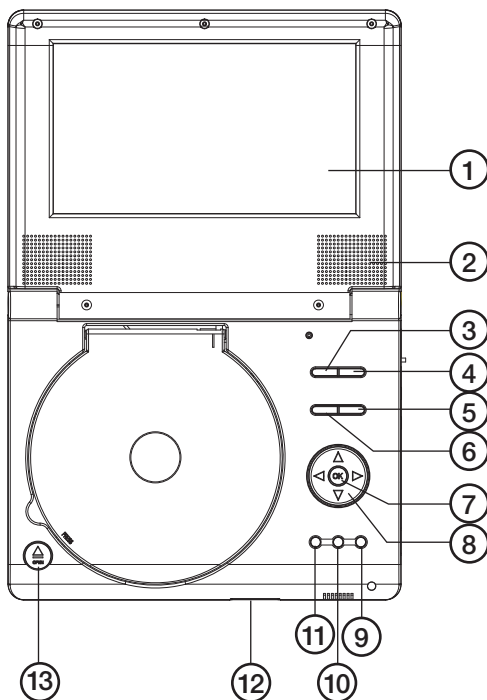

## Fjärrkontroll

19. [MUTE] – Stäng av ljudet tillfälligt.
20. [SOURCE] – Välj ljudkälla: DISC (skiva) – CARD (minneskort) – USB (USB-enhet).
21. [0 – 9] – Sifferknappar.
22. [DISPLAY] – Visa speltid och statusinformation.
23. [10+] – Sifferknapp för tiotal ex. skriv 32 = [10+] [10+] [10+] [2].
24. [MENU/PBC] – Gå till DVD-skivans rotmeny (DVD). PBC on/off (VCD).
25. [AUDIO] – Tryck flera gånger för att välja språk (DVD). Tryck flera gånger för att välja lyssningskanal Left, Right, Mix eller Stereo (MP3, CD VCD).
26. [▶||] – Start eller paus av uppspelningen.
27. [■] – Stoppa uppspelningen. Tryck en gång för att återuppta uppspelningen från där den avbröts. Tryck två gånger för att starta om från början.
28. [MODE] – Ställ in displayvisning brightness (ljus), Contrast (kontrast), Saturation (färgmättnad).
29. [VOL +/-] – Volym öka/minska.
30. [▶▶|] – Nästa avsnitt.
31. [|◀◀] – Föregående avsnitt.
32. [▶▶] – Snabbspola framåt.
33. [◀◀] – Snabbspola bakåt.
34. [SEARCH] – Sök tid, titel eller kapitel.
35. [STEP] – Visa en bildruta i taget.
36. [SUBTITLE] – Tryck flera gånger för att byta språk.
37. [ANGLE] – Ändra bildvinkel (om filmen stöder den funktionen).
38. [TITLE] – Gå till DVD-meny.
39. [◀▶▶▼] – Navigationsknappar.
40. [ENTER] – Bekräfta.
41. [SETUP] – Öppna/stäng huvudmeny.
42. [REPEAT] – Repetition.  
**Chapter** (kapitel)/title (titel)/off (avstängd) (i DVD-läge).  
**Repeat single** (repetera en gång), all (alla), off (avstängd) (i VCD-läge)  
**Repeat single** (repetera en gång), folder (mapp), off (avstängd) (i MP3/CD-läge)
43. [SLOW] – Tryck flera gånger för att visa uppspelningen långsammare.
44. [PROGRAM] – Tryck för att öppna programmeringsläge. Programmen visas på displayen. Välj önskade filer med sifferknapparna (23). Tryck på [▶||] för att starta uppspelning. Avbryt så här: Tryck på [PROGRAM] och välj "Clear program" och tryck på [PROGRAM].
45. [ZOOM] – Ändra zoom 1 – 2 – 3 – avstängd (normalbild).

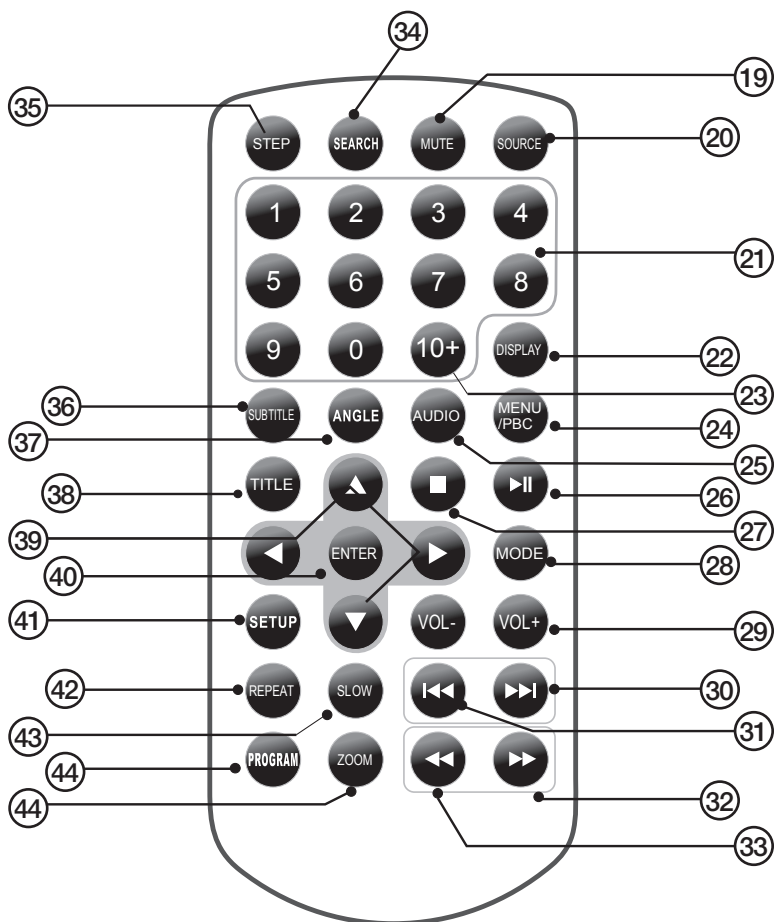

Öppna batterifacket och sätt i ett batteri (CR2025) enligt märkningen.

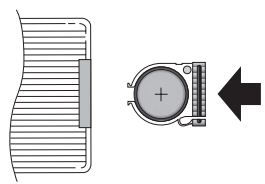
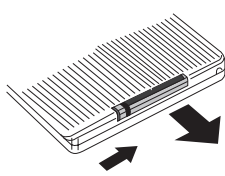

## 4. Användning

1. Anslut batterieliminatoren till ett eluttag och dess DC-propp till DC IN (18).
2. Ställ strömbrytaren (17) i läge ON.
3. Öppna skivfacket med [▲] (13) och tryck fast en skiva på spindeln (eller anslut ett USB-minne eller SD-minne).
4. Tryck på [SOURCE] (20) och välj **DISC** (skiva), **CARD** (minneskort) eller **USB** med [▲] [▼].
2. Bekräfta med [ENTER] (40).
3. Välj önskad mapp/fil med [▲] [▼].
4. Tryck på [▶||] (26) för att starta uppspelning av den valda mappen/filen. Tryck igen för att göra paus.
5. Stäng av uppspelningen med [■] (27).

### 4.1 Inställningar

1. Tryck på [SETUP] (40) för att öppna huvudmenyn: **Language** (språkställningar) – **Video** (bildinställningar) – **Audio** (ljudinställningar) – **Rating** (föräldrakontroll) – **Misc** (återställ fabriksinställningar).
2. Använd navigationsknapparna [▲ ▼ ◀ ▶] för att välja undermenyer.
3. Bekräfta genom att trycka på [ENTER] (40).
4. Gå ur huvudmenyn genom att trycka på [SETUP] (41).

#### Language

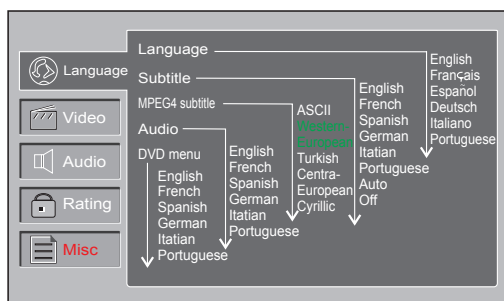

**Language** – Välj menyspråk.

**Subtitle** – Välj språk för undertexter.

**MPEG4 subtitle** – Välj språk för MPEG4 undertexter.

**Audio** – Välj språk för film ljud.

**DVD menu** – Välj språk för DVD-menyn.

#### Video

**Aspect Ratio** – Ställ in det bildformat som TV-apparaten har, 4:3 eller 16:9.

**View Mode** – Välj visningsläge för bilden.

**TV System** – Välj TV-system, vanligast i Europa är PAL.



## Audio

**Smart Sound** (välj önskad ljudbild, **OFF** (naturligt ljud) – **Classical** – **Rock** – **Jazz** – **Pop**).

## Rating

**Parental control** (ställ in begränsning för "barnförbjudet material"). Lösenord krävs innan inställning, fabriksinställt lösenord är: 1369.

## Misc

**Use Default Settings** (återställ fabriksinställningar).

## 4.2 Display

Lägg i en skiva som innehåller MP3-filer.

1. Skivans struktur visas.
2. Använd navigationsknapparna [**▲▼◀▶**] för att markera önskad funktion. Bekräfta genom att trycka på [**ENTER**] (40).
3. Gå ur huvudmenyn genom att trycka på [**SETUP**] (41).

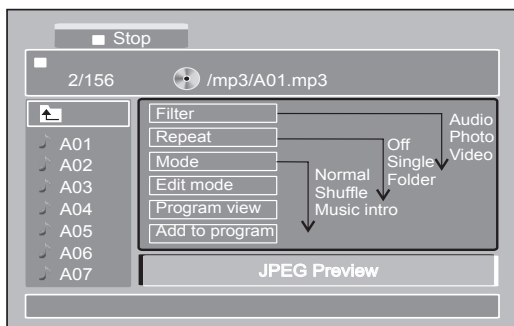

**Filter** – Ställ in vilka filer som ska visas i listan; Audio (ljud), Photo (bild) eller Video (video).

**Repeat** – Välj olika typer av repeterad uppspelning.

**Mode** – Välj turordning för uppspelning; Normal uppspelning, Shuffle (uppspelning i slumpvis ordning), Music intro (lyssna till de första 10 sekunderna på alla spår).

**Edit mode** – Radera filer. Markera önskad fil och klicka på [**ENTER**] fortsatt med alla filer som ska raderas. Bekräfta med [**ENTER**].

**Program view** – Visa programmerade spår.

**Add to program** – Markera önskad fil och klicka på [**ENTER**] fortsatt med alla filer som ska sparas i uppspelningslista. Bekräfta med [**ENTER**]. Starta uppspelning med [**▶||**] (26).

## 4.3 Uppspelning

1. Tryck på [SOURCE] (20) och välj **DISC** (skiva) eller **USB** med [▲]/[▼].
2. Bekräfta med [ENTER] (40).
3. Välj önskad mapp/fil med [▲]/[▼].
4. Tryck på [ENTER] (40) för att starta uppspelning av den valda mappen/filen.

### *Inställningar för uppspelning*

1. Tryck på [SOURCE] (20) och välj **DISC** (skiva) eller **USB** med [▲]/[▼].
2. Bekräfta med [ENTER] (40).
3. Öppna undermenyer med [▶] (Filter – Repeat – Mode – Edit mode – Program view – Add to program)
4. Välj önskad inställning (undermeny) med [▲]/[▼].
5. Tryck på [ENTER] (40) flera gånger för att välja önskad funktion.
6. Spara inställning och gå ur undermeny med [◀].

## 5. Skötsel och underhåll

### Rengöring

- Dra alltid ur nätadaptersn stickpropp före rengöring.
- Se till att ingen vätska kommer in i DVD-spelaren.
- Använd endast en lätt fuktad trasa vid rengöring av höljet.
- Använd aldrig lösningsmedel eller starka rengöringsmedel.

### Vårda skivorna

- Håll skivan i hålet och kanten när den hanteras för att undvika fingeravtryck och smuts på skivan.
- Böj inte skivan och utsätt den inte för direkt solljus eller annan värmekälla.
- Rengör endast skivorna med en torr mjuk trasa från centrum och utåt, använd aldrig rengöringsmedel eller starka lösningsmedel.
- Förvara skivorna i sina fodral.

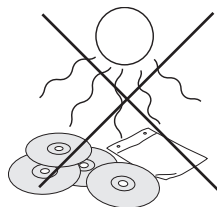
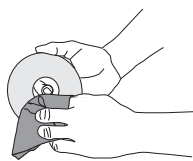
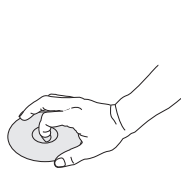

## 6. Felsökning

Felsymptom	Förslag till åtgärd
Enheten startar ej, eller slår plötsligt av sig själv.	Se till att batteriet är laddat.
	Kontrollera att bil- eller nätadaptern är korrekt ansluten.
	Starta om enheten genom att slå av och på strömbrytaren.
Enheten reagerar inte på fjärrkontrollens knappar.	Kontrollera att fjärrkontrollens batterier är korrekt isatta.
	Sätt i nya batterier.
	Se till att fjärrkontrollen är riktad mot sensorn på DVD-spelarens framsida.
	Se till att inget föremål skymmer fjärrkontrollens signaler.
Ingen bild eller inget ljud.	Kontrollera att eventuella ljud- och bildkablar är korrekt anslutna.
	Kontrollera att skivan som används är av typ: DVD, DVD-R, DVD-RW och CD.
	Se till att skivan är hel och repfri och är korrekt placerad med etiketten vänd uppåt.
	Kontrollera att DVD-spelarens laserpickup inte är nedsmutsad. Kontakta kundtjänst om så är fallet.
	Kontrollera att ev. ansluten TV-apparat är inställd på rätt kanal (VIDEO, AV, etc.).
Dåligt ljud och/eller dålig bild	Kontrollera skivan. Använd en ren och repfri skiva.

## 7. Avfallshantering

När du ska göra dig av med produkten ska detta ske enligt lokala föreskrifter. Är du osäker på hur du ska gå tillväga, kontakta din kommun.

## 8. Specifikationer

Drivspänning:	Prim. 100–240 Volt AC 50/60 Hz Sec. 9 V, 1A (+ i centrum)
Effektförbrukning:	<10 W
Vikt:	0,73 Kg
Storlek:	200 x 157 x 41 mm (l x b x h)
Skärm:	7" TFT (16:9)
Utgångar:	Videoutgång 1.0 V(p-p) / 75Ω Audioutgång 1.4 V rms (1 KHz, 0 dB)
Uteffekt:	2 x 1 W
Användningsmiljö:	Luftfuktighet 5% till 90%
Fjärrkontroll:	Batteri CR 2025 (1 st)

### System

Laser:	Halvledarlaser, våglängd 650 nm
Signalsystem:	PAL / NTSC
Frekvensomfång:	20 Hz till 20 kHz (1 dB)
S/N nivå:	Bättre än 80 dB (analog utgång)
Dynamik:	Bättre än 85 dB (DVD/CD)

### Batteri

Polspänning:	7.4 V
Laddningstid:	3 – 4 timmar
Driftstid:	3 – 4 timmar

### Lagring och användning

Lagring	Temperatur	Luftfuktighet
6 månader	- 20 °C ~ + 45 °C	65 ± 20%
1 vecka	- 20 °C ~ + 65 °C	65 ± 20%
Användning	Temperatur	Luftfuktighet
Standard laddning	0 °C ~ + 45 °C	65 ± 20%
Standard urladdning	- 20 °C ~ + 65 °C	65 ± 20%



# Portabel DVD-spiller med 7" TFT-skjerm

Art.nr 18-8176    Modell PDV-196-UK  
38-3952                      PDV-196

Les bruksanvisningen nøye før produktet tas i bruk, og ta vare på den for framtidig bruk. Vi reserverer oss mot ev. tekst- og bildefeil, samt forandringer av tekniske data. Ved tekniske problemer eller spørsmål, ta kontakt med vårt kundesenter. (Se opplysninger om kundesenteret i denne bruksanvisningen).

## 1. Sikkerhet

- Produktet må kun repareres av kyndig servicepersonell.
- Produktet må ikke demonteres eller endres på.
- Produktet er kun beregnet for innendørs bruk.
- Utsett aldri produktet for høye temperaturer, støt eller fuktighet.
- Plasser ikke produktet slik at det kan komme i kontakt med vann eller annen væske. Plasser aldri produktet i nærheten av gjenstander, som kan forårsake at vann eller annen væske skylles over produktet. Dette gjelder f.eks. blomster-vase eller leskedrikk.
- Plasser ikke apparatet i et fuktig eller støvete miljø eller på plasser med sterke vibrasjoner.
- Skru av eventuell standby-funksjon om natten, og når du reiser bort.
- Utsett aldri batteriet for høye temperaturer.
- Langvarig eksponering av høyt volum kan føre til hørselsskader.
- Ved bruk plasseres produktet på en horisontal flate.
- Bruk kun den medfølgende biladapteren.

### KLASSE 1 LASERAPPARAT

Advarsel! Dekselet må ikke åpnes. Usynlig laserstråler som kan føre til øyeskader. Vend ikke blikket mot strålen, og se ikke rett på den gjennom optiske instrumenter.

## 2. Forpakningen inneholder

- Dvd-spiller med TFT-skjerm
- Fjernkontroll
- Biladapter
- Lader
- Headset
- Adapter (3x RCA til 3,5 mm stereo)

## 3. Knapper og funksjoner

### DVD-spiller

1. TFT-skjerm.
2. Høytaler.
3. [MENU] – Vise meny.
4. [SOURCE] – Velg en av følgende lydkilder:  
DISC (plate)  
CARD (minnekort)  
USB (usb-enhet).
5. [VOL +] – Heve volumet.
6. [VOL -] – Senke volumet.
7. [OK] – Bekrefte.
8. [◀▶▶▶▼] – Navigasjonsknapper.
9. [SETUP] – Åpner hovedmenyen.
10. [■] – Stopp avspilling.
11. [▶||] – Start eller ta pause i avspilling.
12. [CARD] – Tilkobling for minnekort.
13. [▲] – Åpne eller lukke plateskuffen.
14. Usb-port.
15. Utgang for stereohøretelefoner (Ø 3,5 mm plugg).
16. [AV OUT] – AV-utgang.
17. [POWER ON/OFF] – Strømbryter.
18. [DC IN] – Kontakt for batterieliminatør.

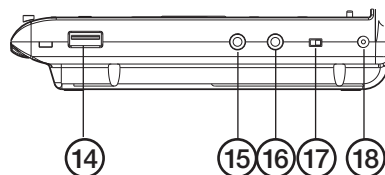
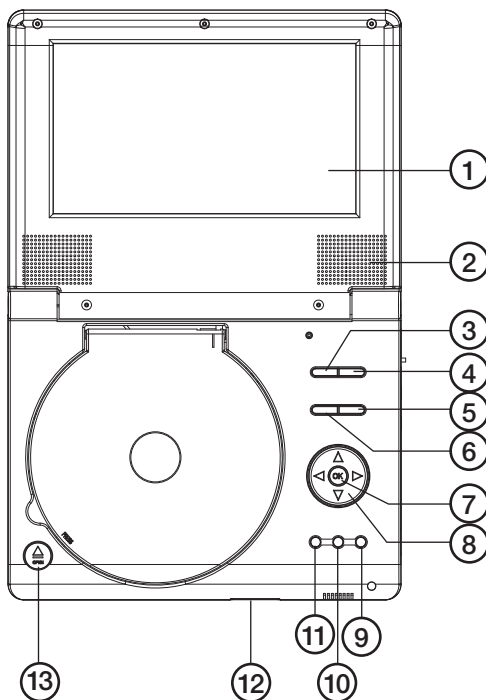

## Fjernkontroll

19. [MUTE] – Stenger lyden.
20. [SOURCE] – Velg en av følgende lydtkilder: DISC (plate) – CARD (minnekort) – USB (usb-enhet).
21. [ 0 - 9 ] – Talltaster.
22. [DISPLAY] – Vise spilletid og statusinformasjon.
23. [10+] – Talltast for titall eks. for å skrive 32, plott inn [10+] [10+] [10+] [2].
24. [MENU/PBC] – Gå til dvd-platens rotmeny (DVD). PBC on/off (VCD).
25. [AUDIO] – Trykk flere ganger for å velge språk (DVD). Trykk gjentatte ganger for å velge: Kanal Left, Right, Mix eller Stereo (mp3, cd, vcd).
26. [▶||] – Start eller ta pause i avspilling.
27. [■] – Stopp avspilling. Trykk en gang for å gjenoppta spillingen fra der hvor den ble avbrutt. Trykk to ganger for å starte fra begynnelsen igjen.
28. [MODE] – Still inn displayvisning brightness (lys), contrast (kontrast), saturation (fargemetning).
29. [VOL +/-] – Volumkontroll, heve/senke volumet.
30. [▶▶I] – Neste avsnitt.
31. [I◀◀] – Foregående avsnitt.
32. [▶▶] – Hurtigspole framover.
33. [◀◀] – Hurtigspole bakover.
34. [SEARCH] – Søke tid, tittel eller kapittel.
35. [STEP] – Vise en bilderute av gangen.
36. [SUBTITLE] – Trykk flere ganger for å velge språk.
37. [ANGLE] – Endre bildevinkel (dersom filmen støtter den funksjonen).
38. [TITLE] – Gå til DVD-meny.
39. [◀▶▶▼] – Navigasjonsknapper.
40. [ENTER] – Bekrefte.
41. [SETUP] – Åpne/lukke hovedmenyen.
42. [REPEAT] – Repetisjon.  
**Chapter** (kapitel)/tittel (tittel)/off (avstengt) (i DVD-modus).  
**Repeat single** (repetere en gang), all (alle), off (avstengt) (i VCD-modus).  
**Repeat single** (repetere en gang), all (alle), off (avstengt) (i mp3-/CD-modus).
43. [SLOW] – Trykk flere ganger for å spille av i sakte tempo.
44. [PROGRAM] – Trykk for å åpne programmeringsmodus. Programmenyen vises på skjermen. Velg ønsket fil med talltastene. Trykk på [▶||] for å starte avspillingen. Avbryt slik: Trykk på [PROGRAM] og velg "Clear program". Trykk på [PROGRAM]
45. [ZOOM] – Endre zoom 1 – 2 – 3 – stengt. (Stengt viser normalbilde).



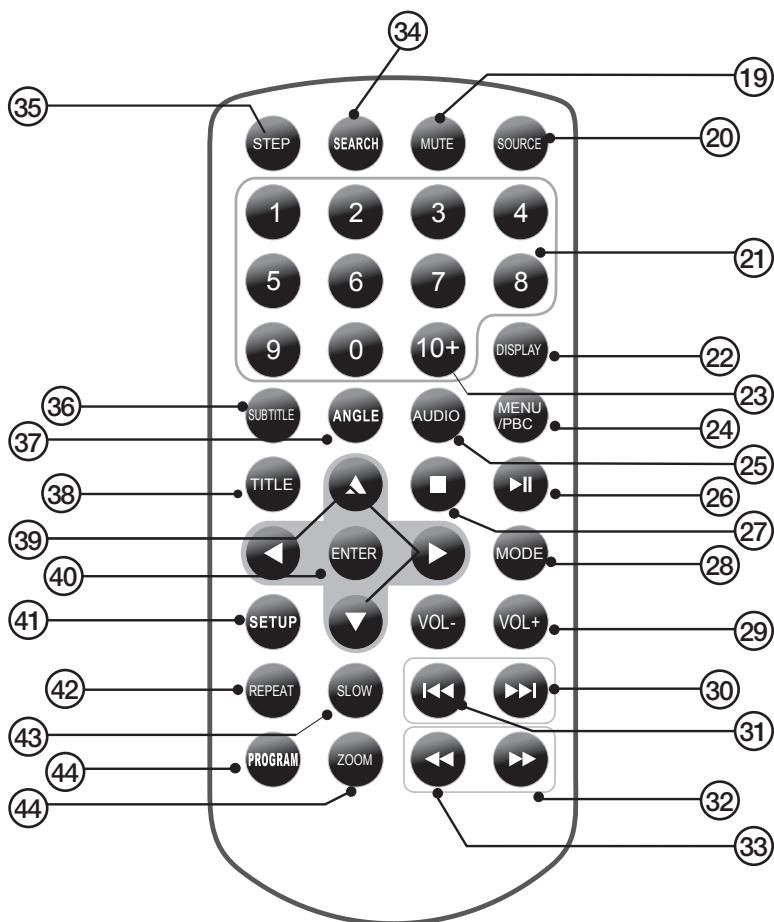

Åpne batterilokket og sett inn et batteri av typen CR2025. Følg merkingen.



## 4. Bruk

1. Batterieliminatorens støpsel kobles til et strømuttak og DC-pluggen til DC IN.
2. Still strømbryteren (17) i posisjon ON.
3. Plateskuffen åpnes og platen festes på spindelen. Alt. Usb- eller SD-minne kobles til.
4. Trykk på [SOURCE] (20) og velg **DISC** (plate), **CARD** (minnekort) eller **USB** med [▲] [▼].
2. Bekrefte med [ENTER] (40).
3. Velg ønsket mappe/fil med [▲] eller [▼].
4. Trykk kort på [▶||] (26) for å starte innspilling av den valgte filen/mappen. Trykk en gang til for å ta pause.
5. Steng avspillingen med [■] (27).

### 4.1 Innstillinger

1. Trykk [SETUP] for å åpne hovedmenyen. **Language** (språkinnstillinger) – **Video** (bildeinnstillinger) – **Audio** (lydinnstillinger) – **Rating** (foreldrekontroll) – **Misc** (stille tilbake til opprinnelige innstillinger).
2. Bruk navigasjonsknappene [▲▼◀▶] for å velge undermenyer.
3. Bekreft ved å trykke på [ENTER].
4. Gå ut av hovedmenyen ved å trykke på [SETUP].

### Language

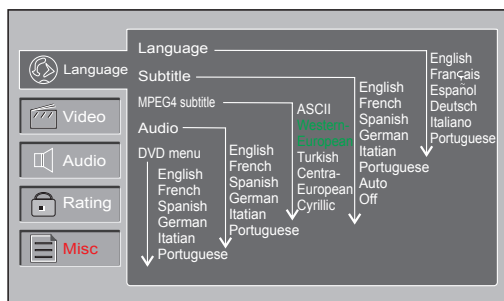

**Language** – Velg menyspråk.

**Subtitle** – Velg språk for undertekster.

**MPEG4 subtitle** – Velg språk for MPEG4 undertekster.

**Audio** – Velg språk for filmlyd.

**DVD Menu** – Velg språk for dvd-platens meny.

### Video

**Aspect Ratio** – Still inn det bildformatet som TV-apparatet har, 4:3 ELLER 16:9.

**View Mode** – Velg visningsmodus for bildet.

**TV System** – Velg TV-system, vanligst i Europa er PAL.

## Audio

**Smart Sound** – Velg ønsket lydbilde – **OFF** (naturlig lyd) – **Classical** – **Rock** – **Jazz** – **Pop**).

## Rating

**Parental control** – Still inn begrensning for ”materiale som ikke egner seg for barn”. Det kreves passord før innstilling. Fabrikkinnstilt passord er: **1369**.

## Misc

**Use Default Settings** – Still tilbake til originalinnstillinger/fabrikkinnstillinger.

## 4.2 Display

Legg i en plate med mp3-filer.

1. Vising av platens struktur.
2. Bruk navigasjonsknappene [▲▼◀▶] for å komme til ønsket funksjon. Bekreft ved å trykke på [ENTER].
3. Gå ut av hovedmenyen ved å trykke på [SETUP].

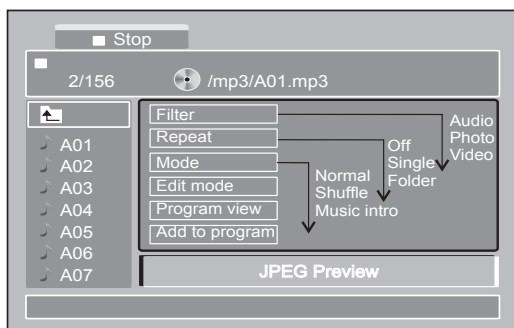

**Filter** – Still inn hvilke filer som skal vises i listen; Audio (lyd), Photo (bilde) eller Video (video).

**Repeat** – Valg av forskjellige typer for repetert avspilling.

**Mode** – Velg rekkefølge for avspillingen: Normal avspilling, Shuffle (avspilling i tilfeldig rekkefølge), Music intro (lytte til de første 10 sekundene på hvert spor).

**Edit mode** – Slette filer. Merk ønsket fil og klipp på [ENTER]. Fortsett slik med alle filene som skal slettes. Bekrefte med [ENTER].

**Program view** – Vis programmerte spor.

**Add to program** – Merk ønsket fil og klipp på [ENTER]. Fortsett slik med alle filene som skal lagres i spillelisten. Bekrefte med [ENTER]. Start avspillingen med [▶||](26).

## 4.3 Avspilling

1. Trykk på [SOURCE] (20) og velg **DISC** (plate) eller **USB** med [▲] eller [▼].
2. Bekrefte med [ENTER].
3. Velg ønsket mappe/fil med [▲] eller [▼].
4. Trykk på [ENTER] for å starte avspillingen av valgte fil/mappe.

### *Innstillinger for avspilling*

1. Trykk på [SOURCE] (20) og velg **DISC** (plate) eller **USB** med [▲] eller [▼].
2. Bekrefte med [ENTER].
3. Undermenyene åpnes med [▶] (Filter – Repeat – Mode – Edit mode – Program view – Add to program).
4. Velg ønsket undermeny med [▲] eller [▼].
5. Trykk på [ENTER] flere ganger for å velge ønsket funksjon.
6. Lagre innstilling og gå til undermeny med [◀].

## 5. Stell og vedlikehold

### Rengjøring

- Trekk alltid ut strømledningen før rengjøring.
- Påse at det ikke kommer væske inn i dvd-spilleren.
- Bruk kun en lett fuktet klut ved rengjøring av dekslet.
- Bruk aldri løsemidler eller sterke rengjøringsmidler.

### Stell av plater

- Hold platen i hullet og på kanten når du håndterer den, så det ikke kommer fingeravtrykk på selve platen.
- Platen må ikke bøyes eller utsettes for direkte sollys eller annen varme.
- Platene skal kun rengjøres med en tørr myk klut. Stryk fra sentrum av platen og utover. Bruk aldri rengjøringsmidler eller sterke løsemidler.
- Oppbevar platene stående i sine futteraler.

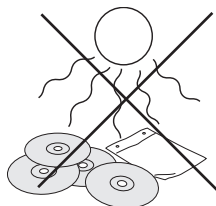
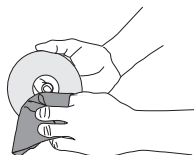
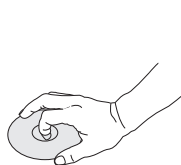

## 6. Feilsøking

Feil	Forslag til tiltak
Enheten starter ikke, eller den skrur seg plutselig av.	Påse at batteriet er ladet opp.
	Påse at bil- eller nettadapteren er riktig koblet til.
	Restart enheten (skru den av og deretter på igjen).
Produktet reagerer ikke på fjernkontrollens knapper.	Sjekk at fjernkontrollens batterier er satt i riktig.
	Sett i nye batterier.
	Påse at fjernkontrollen er rettet mot sensoren på dvd-spillerens framside.
	Påse at ingen andre gjenstander forstyrrer fjernkontrollens signaler.
Ikke hverken bilde eller lyd.	Kontroller at ev. lyd- og bildekabler er riktig koblet til.
	Kontroller at platen er av en av følgende typer: dvd, dvd-r, dvd-rw eller cd.
	Sjekk at platen er hel og fri for riper, og at den er riktig plassert, med etiketten vendt oppover.
	Kontroller at spillerens laserpickup ikke er skitten. Hvis det er tilfelle, ta kontakt med kundetjenesten.
	Kontroller at ev. tilkoblet tv-apparat er innstilt på riktig kanal (VIDEO, AV, etc.).
Dårlig lyd/bilde.	Kontroller platen. Spill kun plater som er reine og frie for riper.

## 7. Avfallshåndtering

Når produktet skal kasseres, må det skje i henhold til lokale forskrifter. Ved usikkerhet, ta kontakt med lokale myndigheter.

## 8. Spesifikasjoner

Spenning:	Prim. 100 – 240 V AC, 50/60 Hz Sek. 9V DC, 1A (+ i sentrum)
Effektforbruk:	< 10 W
Vekt:	0,73 kg
Størrelse:	200 x 157 x 41 mm (l x b x h)
Skjerm:	7" TFT (16:9)
Utganger:	Videoutgang 1.0 V(p-p) / 75Ω Audioutgang 1,4 V rms (1 kHz, 0 dB)
Uteffekt:	2 x 1 W
Bruksmiljø:	Luftfuktighet - 5 % til 90 %
Fjernkontroll:	Batteri - CR 2025 (1 stk.)

### System

Laser:	Halvederlaser, bølgelengde 650 nm
Signalsystem:	NTSC / PAL
Frekvensomfang:	20 Hz til 20 kHz (+ 1 dB)
S/N-nivå:	Bedre enn 80 dB (analog utgang)
Dynamikk:	Bedre enn 85 dB (dvd/cd)

### Batteri

Polspenning:	7,4 V
Ladetid:	3 – 4 timer
Driftstid:	3 – 4 timer

### Lagring og bruk

Lagring	Temperatur	Luftfuktighet:
6 måneder	- 20 °C til 45 °C	65 ± 20 %
1 uke	- 20 °C til 65 °C	65 ± 20 %

### Bruk

	Temperatur	Luftfuktighet:
Standard lading	- 0 °C til 45 °C	65 ± 20 %
Standard utlading	- 20 °C til 65 °C	65 ± 20 %



# Kannettava dvd-soitin, jossa 7”n TFT-näyttö

Tuote.nro 18-8176      Malli PDV-196-UK  
38-3952                      PDV-196

Lue käyttöohje ennen tuotteen käyttöönottoa ja säilytä se tulevaa tarvetta varten. Pidätämme oikeuden teknisten tietojen muutoksiin. Emme vastaa mahdollisista teksti- tai kuvavirheistä. Jos laitteeseen tulee teknisiä ongelmia, ota yhteys myymälään tai asiakaspalveluun (yhteystiedot käyttöohjeen lopussa).

## 1. Turvallisuus

- Laitteen saa korjata vain valtuutettu huoltoliike.
- Älä pura tai muuta laitetta.
- Laite on tarkoitettu vain sisäkäyttöön.
- Älä altista laitetta liian korkeille lämpötiloille, iskuille, kosteudelle tai vedelle.
- Älä sijoita laitetta sellaiseen paikkaan, josta se voi tippua veteen tai muuhun nesteeseen. Älä pane laitteen päälle nesteitä sisältäviä esineitä, kuten maljakoita tai limsapulloja.
- Älä sijoita laitetta kosteisiin tai pölyisiin tiloihin tai paikkoihin, joissa siihen kohdistuu voimakasta värähtelyä.
- Sammuta mahdollinen valmiustila ja irrota pistoke yön ajaksi ja kun poistut kotoa pidemmäksi aikaa.
- Älä altista akkua korkeille lämpötiloille.
- Älä kuuntele kuulokkeista kovaäänistä musiikkia pitkäkestoisesti, se voi vahingoittaa kuuloasi.
- Sijoita laite vaakatasossa olevalle pinnalle käytön ajaksi.
- Käytä vain mukana toimitettua autosovitinta.

### LUOKAN 1 LASERLAITE

**Varoitus!** Älä avaa laitteen koteloa! Näkymätön lasersäde voi aiheuttaa silmävaurioita. Älä katso säteeseen edes optisten instrumenttien läpi.

## 2. Pakkauksen sisältö

- Dvd-soitin, jossa TFT-näyttö
- Kaukosäädin
- Autosovitin
- Laturi
- Kuulokkeet
- Adapteri (3 x RCA 3,5 mm:n stereoliitäntään)



### 3. Painikkeet ja toiminnot

#### Dvd-soitin

1. TFT-näyttö
2. Kaiutin
3. [MENU] – Levyvalikon näyttäminen
4. [SOURCE] – Äänilähteen valinta:  
DISC (levy) – CARD (muistikortti)  
– USB (USB-yksikkö)
5. [VOL +] – Äänenvoimakkuuden lisääminen
6. [VOL-] – Äänenvoimakkuuden alentaminen
7. [OK] – Vahvistaminen
8. [◀▶▶▶▶] – Navigointipainikkeet
9. [SETUP] – Päävalikon näyttäminen
10. [■] – Toiston pysäytys
11. [▶▶▶▶▶] – Toiston aloittaminen tai keskeyttäminen
12. [CARD] – Liitäntä muistikortille
13. [▲] – Levylokero avaaminen
14. USB-liitäntä
15. Stereokuulokeliitäntä (Ø 3,5 mm)
16. AV OUT – AV-ulostulo
17. [POWER ON/OFF] – Virtakytkin
18. DC IN – Muuntajan liitäntä

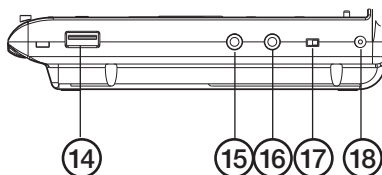
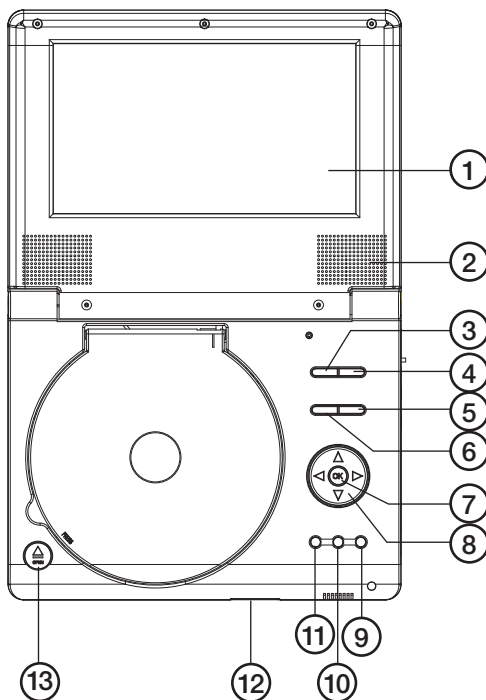

## Kaukosäädin

19. [MUTE] – Äänen tilapäinen mykistys.
20. [SOURCE] – Äänilähteen valinta: DISC (levy) – CARD (muistikortti) – USB (USB-yksikkö).
21. [0–9] – Numeropainikkeet.
22. [DISPLAY] – Soittoajan ja tietojen näyttäminen.
23. [10+] – Numeropainike kymmenluvuille, esim. 32 = [10+] [10+] [10+] [2].
24. [MENU/PBC] – Siirtyminen dvd-levyn valikon juureen (dvd.) PBC on/off (vcd).
25. [AUDIO] – Kielen valinta (dvd), paina useita kertoja. Kuuntelukanavan valinta (mp3, cd vcd), paina useita kertoja valitaksesi **Left, Right, Mix** tai **Stereo**.
26. [▶▶] – Toiston aloittaminen/keskeyttäminen.
27. [■] – Toiston pysäytys. Paina kerran, jos haluat jatkaa toistoa pysäytetystä kohdasta. Paina kaksi kertaa, jos haluat aloittaa toiston alusta.
28. [MODE] – Näytön asetukset: **Brightness** (kirkkaus), **Contrast** (kontrasti), **Saturation** (värikylläisyys).
29. [VOL +/-] – Äänenvoimakkuuden lisääminen/alentaminen.
30. [▶▶▶] – Seuraava kappale.
31. [◀◀◀] – Edellinen kappale.
32. [▶▶] – Pikakelaus eteenpäin.
33. [◀◀] – Pikakelaus taaksepäin.
34. [SEARCH] – Haku (aika, nimike tai kappale).
35. [STEP] – Yhden kuvaruudun näyttäminen kerrallaan.
36. [SUBTITLE] – Kielen vaihto (paina useita kertoja).
37. [ANGLE] – Kuvakulman vaihto (jos elokuva tukee toimintoa).
38. [TITLE] – Siirtyminen dvd-valikkoon.
39. [◀▶▶▶] – Navigointipainikkeet.
40. [ENTER] – Vahvistaminen.
41. [SETUP] – Päävalikon avaaminen/sulkeminen.
42. [REPEAT] – Uudelleentoisto.  
**Chapter** (kappale) / **title** (nimike) / **Off** (pois päältä) (dvd-tilassa)  
**Repeat single** (uudelleentoistaa kerran) / **All** (kaikki) / **Off** (pois päältä) (vcd-tilassa)  
**Repeat single** (uudelleentoistaa kerran) / **Folder** (kansio) / **Off** (pois päältä) (mp3/cd-tilassa)
43. [SLOW] – Toiston hidastaminen (paina useita kertoja)
44. [PROGRAM] – Ohjelmointitilan avaaminen. Ohjelmavalikko ilmestyy näytölle. Valitse haluamasi tiedostot numeropainikkeilla (23). Aloita toisto painamalla [▶▶]. Toiston keskeyttäminen: paina [PROGRAM], valitse "Clear program" ja paina [PROGRAM].
45. [ZOOM] – Zoomauksen muuttaminen **1 – 2 – 3 – pois päältä** (normaalikuva)

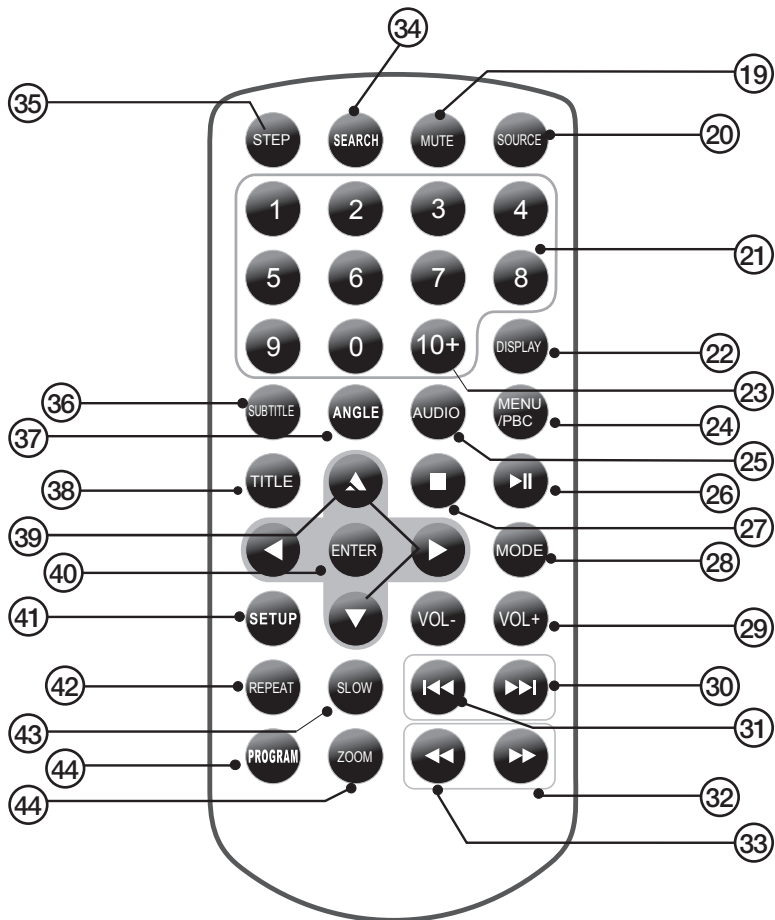

Avaa paristolokero ja aseta paristo (CR2025) lokeroon merkintöjen mukaisesti.



## 4. Käyttö

1. Liitä muuntaja seinäpistorasiaan ja muuntajan DC-liitin DC IN -liitäntään (18).
2. Aseta virtakytkin (17) asentoon "ON".
3. Avaa levy-lokero painamalla [▲] (13) ja paina levy paikoilleen (tai liitä laitteeseen USB- tai SD-muisti).
4. Paina [SOURCE] (20) ja valitse **DISC** (skiva), **CARD** (muistikortti) tai **USB** painikkeilla [▲] [▼].
2. Vahvasta painamalla [ENTER] (40).
3. Valitse haluamasi kansio/tiedosto painikkeilla [▲] [▼].
4. Aloita toisto valitsemastasi kansiosta/tiedostosta painamalla [▶II] (26). Keskeytä toisto painamalla painiketta uudelleen.
5. Lopeta toisto painamalla [■] (27).

### 4.1 Asetukset

1. Avaa päävalikko painamalla [SETUP] (40): **Language** (kieliasetukset) – **Video** (kuva-asetukset) – **Audio** (ääniasetukset) – **Rating** (katselurajoitukset) – **Misc** (tehdasasetusten palauttaminen).
2. Valitse alavalikkoja navigointipainikkeilla [▲▼◀▶] (8)(39).
3. Vahvasta valinta painamalla [ENTER] (40).
4. Poistu päävalikosta painamalla [SETUP] (41).

#### Language

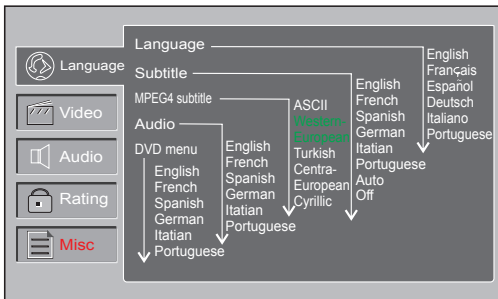

**Language** – Valitse valikkokieli)

**Subtitle** – Valitse tekstityskieli)

**MPEG4 subtitle** – Valitse  
MPEG4-tekstityksen kieli)

**Audio** – Valitse puheäänen kieli)

**DVD menu** – Valitse dvd-  
valikon kieli)

#### Video

**Aspect Ratio** – Valitse kuvasuhteeksi television kuvasuhde, 4:3 tai 16:9.

**View Mode** – Valitse kuvan näyttötila.

**TV System** – Valitse TV-järjestelmä, Euroopassa yleisin on PAL.

## Audio

**Smart Sound** (valitse haluamasi äänenlaatu, **OFF** (luonnollinen ääni) – **Classical** – **Rock** – **Jazz** – **Pop**).

## Rating

**Parental Control** (valitse lapsille sopimattoman materiaalin rajoitukset). Ennen valintaa kysytään salasanaa. Tehtaalla asetettu salasana on 1369.

## Misc

**Use Default Settings** (tehdasasetusten palauttaminen).

## 4.2 Tiedostovalikko

Aseta levy-lokeroon mp3-tiedostoja sisältävä levy.

1. Levyn tiedot ilmestyvät näytölle.
2. Valitse haluamasi toiminto navigointipainikkeilla [**▲ ▼ ◀ ▶**] (8)(39).  
Vahvista valinta painamalla [ENTER] (40).
3. Poistu päävalikosta painamalla [SETUP] (41).

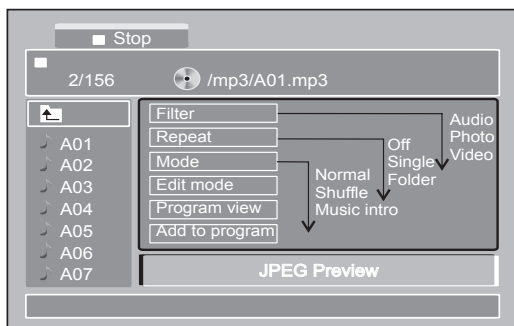

**Filter** – Valitse, mitkä tiedostot näkyvät listassa: **Audio** (Ääni), **Photo** (Valokuva) tai **Video**.

**Repeat** – Valitse uudelleentoistotapa.

**Mode** – Valitse toistojärjestys: **Normal** (normaali toisto), **Shuffle** (satunnaistoisto), **Music intro** (toistaa ensimmäiset 10 sekuntia jokaisesta raidasta).

**Edit mode** – Poista tiedostoja. Valitse haluamasi tiedosto ja paina [ENTER]. Toista sama muiden poistettavien tiedostojen kohdalla. Vahvista painamalla [ENTER].

**Program view** – Näytä ohjelmoidut raidat.

**Add to program** – Valitse haluamasi tiedosto ja paina [ENTER]. Toista sama kaikkien soittolistalle tallennettavien raitojen kohdalla. Vahvista painamalla [ENTER]. Aloita toisto painamalla [**▶ II**] (26).

## 4.3 Toisto

1. Paina [SOURCE] (20) ja valitse **DISC** (levy) tai **USB** painikkeilla [▲]/[▼].
2. Vahvasta painamalla [ENTER] (40).
3. Valitse haluamasi kansio/tiedosto painikkeilla [▲]/[▼].
4. Aloita toisto valitsemastasi kansioista/tiedostosta painamalla [ENTER] (40).

### Toiston asetukset

1. Paina [SOURCE] (20) ja valitse **DISC** (levy) tai **USB** painikkeilla [▲]/[▼].
2. Vahvasta painamalla [ENTER] (40).
3. Avaa alavalikoita painamalla [▶] (**Filter – Repeat – Mode – Edit mode – Program view – Add to program**).
4. Valitse haluamasi asetus (alavalikko) painikkeilla [▲]/[▼].
5. Valitse haluamasi toiminto painamalla useita kertoja [ENTER] (40).
6. Tallenna asetukset ja poistu alavalikosta painamalla [◀].

## 5. Huolto ja ylläpito

### Puhdistus

- Irrota aina pistoke verkkovirrasta ennen laitteen puhdistusta.
- Varmista, että laitteeseen ei pääse kosteutta.
- Käytä kevyesti kostutettua liinaa, kun puhdistat laitteen kotelo.
- Älä käytä voimakkaita puhdistusaineita tai liuottimia.

### Käsittele levyjä oikein

- Pitele levyä reiästä ja reunasta. Näin vältät sormenjälkien ja lian kertymisen levyn pintaan.
- Älä taivuta levyä äläkä altista sitä suoralle auringonvalolle tai muulle lämmönlähteelle.
- Puhdista levyt kuivalla ja pehmeällä liinalla keskeltä ulospäin. Älä käytä puhdistusaineita tai vahvoja liuottimia.
- Säilytä levyjä koteloidessa.

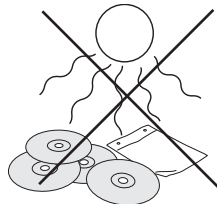
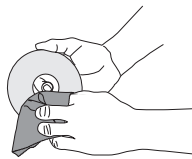
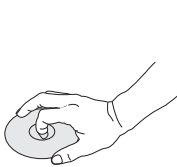

## 6. Vianetsintä

Vika	Toimenpide
Soitin ei käynnisty tai kytkeytyy pois päältä.	Varmista, että akku on ladattu.
	Varmista, että autosovitin tai muuntaja on liitetty oikein.
	Käynnistä laite uudelleen painamalla se pois päältä ja takaisin päälle virtakytkimestä.
Soitin ei reagoi kaukosäätimeen.	Varmista, että kaukosäätimen paristot on asetettu oikein.
	Vaihda vanhojen paristojen tilalle uudet.
	Varmista, että suuntaat kaukosäätimen DVD-soittimen etupuolen tunnistinta kohti.
	Varmista, ettei kaukosäätimen signaalia estä mikään esine.
Ei kuvaa tai ei ääntä.	Tarkista, että ääni- ja kuvakaapelit on liitetty oikein.
	Tarkista, että toistettava levy on tyyppiä: dvd, dvd-r, dvd-rw tai cd.
	Tarkista, että levy on ehjä eikä siinä ole naarmuja. Tarkista myös, että se on asetettu lokeroon etikettipuoli ylöspäin.
	Tarkista, ettei soittimen laserlukupää ole likainen. Jos se on likainen, ota yhteyttä asiakaspalveluun.
	Varmista, että televisio on asetettu oikealle kanavalle (video, av tms.)
Huono kuva ja/tai huono ääni.	Tarkista levyn kunto. Käytä ehjää ja naarmutonta levyä.

## 7. Kierrätys

Kierrätä tuote asianmukaisesti, kun poistat sen käytöstä. Tarkempia kierrätysohjeita saat kuntasi jäteneuvonnasta.

## 8. Tekniset tiedot

Käyttöjännite	Prim. 100–240 V AC, 50/60 Hz Sek. 9 V, 1A (+ keskellä)
Tehonkulutus	<10 W
Paino	0,73 kg
Mitat	200 x 157 x 41 mm (P x L x K)
Näyttö	7":n TFT (16:9)
Ulostuloliitännät	Videoulostulo 1.0 V(p-p) / 75Ω Audioulostulo 1.4 V rms (1 KHz, 0 dB)
Antoteho	2 x 1 W
Käyttöympäristö	Ilmankosteus 5– 90 %
Kaukosäädin	Paristo CR 2025 (1 kpl)

### Järjestelmä

Laser	Puolijohdelaser, aallonpituus 650 nm
Signaalijärjestelmä	PAL / NTSC
Taajuusalue	20 Hz – 20 kHz (1 dB)
SNR	Yli 80 dB (analoginen ulostulo)
Dynamiikka	Yli 85 dB (dvd/cd)

### Akku

Napajännite	7.4 V
Latausaika	3–4 tuntia
Käyttöaika	3–4 tuntia

### Säilytys- ja käyttöolosuhteet

Säilytys	Lämpötila	Ilmankosteus
6 kuukautta	- 20 °C ~ + 45 °C	65 ± 20%
1 viikko	- 20 °C ~ + 65 °C	65 ± 20%
Käyttö	Lämpötila	Ilmankosteus
Normaali lataus	0 °C ~ + 45 °C	65 ± 20%
Normaali purkaus	- 20 °C ~ + 65 °C	65 ± 20%









## Sverige

---

Kundtjänst           Tel: 0247/445 00  
                          Fax: 0247/445 09  
                          E-post: kundtjanst@clasohlson.se

Internet               www.clasohlson.se

Post                   Clas Ohlson AB, 793 85 INSJÖN

## Norge

---

Kundesenter         Tlf.: 23 21 40 00  
                          Faks: 23 21 40 80  
                          E-post: kundesenter@clasohlson.no

Internett             www.clasohlson.no

Post                   Clas Ohlson AS, Postboks 485 Sentrum, 0105 OSLO

## Suomi

---

Asiakaspalvelu     Puh.: 020 111 2222  
                          Sähköposti: info@clasohlson.fi

Internet             www.clasohlson.fi

Osoite               Clas Ohlson Oy, Annankatu 34–36 A, 00100 HELSINKI

## Great Britain

---

For consumer contact, please visit  
[www.clasohlson.co.uk](http://www.clasohlson.co.uk) and click on  
customer service.

Internet             [www.clasohlson.co.uk](http://www.clasohlson.co.uk)

**clas ohlson**