

Sisältö

Pakkauksen sisältö.....	64	Ehdollinen käyttö	77
Ominaisuudet	64	TV:n asetus.....	77
Esittely.....	64	Asetus.....	77
Valmistelu	65	Mediaselain.....	81
Turvallisuusohjeet.....	65	MP3-tiedostojen toisto	81
Virta	65	JPG-tiedostojen katsominen.....	81
VAROITUS: Jos laitetta ei käytetä pitkään		Diaesityksen vaihtoehdot.....	81
aikaan irrota virtajohto seinäpistokkeesta	65	Videotoisto.....	82
Virtajohto.....	65	Analogisen TV:n valikkojärjestelmä	82
Kosteus ja vesi.....	65	Kuvavalikko.....	82
Puhdistaminen.....	65	Äänivalikko.....	82
Tuuletus	65	Ominaisuudet-valikko	83
Kuumuus ja liekit.....	65	Lähdevalikko.....	84
Ukonilma.....	65	Asennusvalikko	84
Varaosat.....	65	Ohjelmataulukko.....	85
Huolto	65	PC-VGA tilan valikkojärjestelmä	85
Hävittäminen.....	65	PC-VGA sijaintivalikko	85
Tietoja käyttäjille Euroopan unionin maissa.....	66	TV-tietojen näyttäminen.....	86
Laitteen irrottaminen.....	66	Mykistystoiminto	86
Kuulokkeiden äänenvoimakkuus	66	Kuvatilan valinta	86
Asennus.....	66	Zoom-tilat.....	86
LCD-ruutu	66	Auto	86
Varoitus.....	66	16:9.....	86
Liittäminen TV:n jakeluverkkoon		4:3.....	86
(Kaapeli-TV jne.) virittimestä.....	66	Teksti-TV.....	87
Kaukosäätimen yleiskuva	67	Vihjeet.....	87
LCD TV ja ohjauspainikkeet	68	Paikallaan oleva kuva.....	87
Liittimien sijainti - Takaliittimet	68	Ei virtaa.....	87
Liittimien sijainti - Sivuliittimet.....	69	Heikko kuvanlaatu	87
Virtaliitäntä	69	Ei Kuvaa	87
Kytkeäntä antenniliittimeen.....	69	Ääni.....	87
LCD-TV:n liittäminen tietokoneeseen	70	Kauko-ohjain.....	87
Sivu USB-sisääntulon käyttö	70	Sisääntulolähteet	87
USB-muistin liittäminen.....	70	Liite A: Tietokonetulon tyypilliset näyttötilat	88
Liittäminen DVD-soittimeen.....	71	Liite B: AV- ja HDMI-signaalien	
Sivu AV-liitäntöjen käyttö	71	yhteensopivuus (Tulosignaalityypit).....	89
Muiden laitteiden liittäminen Scartin kautta	71	Liite C: Tuetut tiedostomuodot USB-tilassa	90
Paristojen asettaminen kauko-ohjaimeseen.....	72	Tekniset tiedot.....	91
TV:n kytkeminen päälle/pois päältä.....	72	Television päällekytkeminen 12 Volttia käyttäen... ..	92
TV:n kytkeminen päälle	72		
TV:n kytkeminen pois päältä.....	72		
Sisääntulon valinta	72		
Perustoiminnot.....	72		
Käyttö TV:n näppäimillä	72		
Käyttö kauko-ohjaimella.....	73		
Alkuasetukset	73		
Yleinen käyttö.....	73		
Elektroninen ohjelmaopas (EPG).....	74		
Tekstitysten näyttö	74		
Digitaalinen Teksti-TV (** vain Iso-Britannia)....	74		
Analoginen Teksti-TV.....	74		
Laajakuva	74		
IDTV-Valikkojärjestelmä.....	75		
Kanavalista	75		
Ajastimet.....	76		

Pakkauksen sisältö

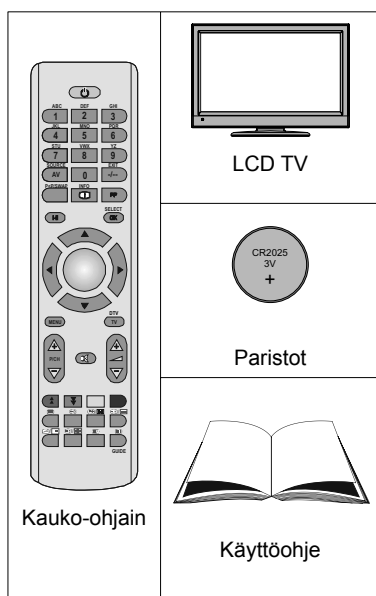

Huom: Tarkasta lisävarusteet oston jälkeen. Tarkasta, että kaikki lisävarusteet ovat mukana.

Ominaisuudet

- Kauko-ohjattu värillinen LCD-TV.
- Täysin integroitu Digitaalinen TV (DVB-T).
- HDMI-liittimet Digitaalivideolle ja -äänelle. Tämä liitäntä on myös tarkoitettu hyväksymään teräväpiirto-signaaleja.
- USB-sisääntulo.
- 200 ohjelmaa VHF, UHF kaistalta (analoginen).
- 500 ohjelmaa digitaali-tilalle (IDTV).
- Ruutuvalikkojärjestelmä.
- Scart-liitin oheislaitteille (kuten video, videopelit, äänijärjestelmät jne.).
- Stereoäänijärjestelmä.
- 10 sivun Teksti-TV, fasttext, TOP text.
- Kuulokkeiden liitäntä.
- Automaattinen ohjelmointijärjestelmä.
- Manuaalinen säätö eteen- tai taaksepäin.
- Uniajastin.
- Lapsilukko.
- Automaattinen äänen mykistyminen, kun ei välitystä.
- NTSC-toisto.
- AVL (Automaattinen äänenvoimakkuuden rajoitin).

- Jos signaalia ei havaita 5 minuuttia, TV kytkeytyy automaattisesti valmiustilaan.
- PLL (Taajuushaku).
- PC Input.
- Plug&Play Windows 98, ME, 2000, XP, Vista -käyttöjärjestelmille.
- Pelitila

Esittely

Kiitos tämän tuotteen valinnasta. Käyttöohje auttaa TV:n käytössä. Lue käyttöohje huolellisesti ennen TV:n käyttöä.

Säilytä käyttöohje turvallisessa paikassa, jotta voit katsoa ohjeita tulevaisuudessa.



Tämä laite on tarkoitettu TV-ohjelmien vastaanottamiseen ja näyttämiseen. Eri liitännät tekevät lisänäyttölaitteiden, kuten (vastaanotin, DVD-soitin, DVD-tallennin, Videonauhuri, tietokone, jne.) liittämistä mahdollista. Laitetta tulee käyttää vain sisätiloissa.

Laite on tarkoitettu vain kotikäyttöön eikä sitä tule käyttää teollisiin tai kaupallisiin tarkoituksiin. Emme ota vastuuta periaatteessa, jos laitetta ei ole käytetty sen käyttötarkoitukseen tai sitä on muokattu luvattomalla tavalla. LCD-TV:n käyttö ääriolosuhteissa voi vaurioittaa sitä.

Lue käyttöohje ennen laitteen käyttöä, vaikka olisit tottunut käyttämään sähkölaitteita. Huomioi etenkin TURVALLISUUSOHJEET. Säilytä käyttöohje tulevia tarpeita varten. Kun laite myydään tai annetaan pois, on käyttöohjeet myös annettava mukaan.

Valmistelu

Jätä vähintään 10 cm väli TV:n ympärille hyvän tuuletuksen takaamiseksi. Älä aseta mitään esinettä laitteen päälle välttääksesi vahinkoja ja vaaratilanteita.

Käytä laitetta kohtuullisissa lämpötiloissa.

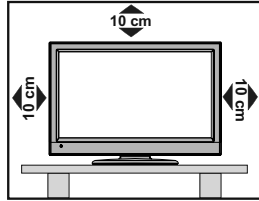

Turvallisuusohjeet

Lue seuraavat turvallisuusohjeet huolellisesti.

Virta

- Always use the provided AC adaptor.
- Käytä aina mukana toimitettua verkkovirtasovittinta.
- Käytä vain verkkovirtasovittimessa määritettyä teholähdettä.
- Sovitin voi kuumentua käytön aikana. Tämä ei ole vika.
- Tarkasta, ettei sovitinta ole peitetty toiminnan aikana. Jätä vähintään 15 cm (minimi) alue verkkovirtasovittimen ympärille.
- Verkkovirtasovittimen turvaohjeet ja normit lukevat sovitinissa.

VAROITUS: Jos laitetta ei käytetä pitkään aikaan irrota virtajohto seinäpistokkeesta.

Virtajohto

Älä aseta huonekaluja, jne virtajohdon päälle tai litistä virtajohtoa. Käsittele johtoa pistokkeesta. Älä irrota vetämällä johdosta, äläkä koskaan koske johtoon märillä käsillä, koska tämä voi johtaa oikosulkuun tai sähköiskuun. Älä tee solmua johtoon tai sido sitä yhteen muiden johtojen kanssa. Virtajohto tulee sijoittaa siten, ettei sen päälle astuta. Viallinen virtajohto voi aiheuttaa tulipalon tai sähköiskun. Jos johto on vioittunut ja se täytyy vaihtaa, vain ammattitaitoinen henkilö saa suorittaa vaihdon.

Kosteus ja vesi

Älä käytä laitetta kosteissa tiloissa (vältä käyttämästä kylpyhuoneesta, keittiön tiskialtaan tai pesukoneen lähellä). Älä altista laitetta sateelle tai vedelle, koska tämä voi olla vaarallista, äläkä myöskään aseta nesteellä täytettyjä esineitä, kuten kukkamaljakoita sen päälle. Vältä valumia ja roiskeita.



Jos jokin kova esine tai nestettä kaatuu TV:n päälle, irrota virtajohto ja anna pätevyityneen huoltohenkilön tarkastaa laite ennen käyttöä.

Puhdistaminen

Irrota verkkovirtasovitin pistorasiasta ennen puhdistamista. Älä käytä nestemäisiä tai suihkepesuaineita. Käytä pehmeää kuivaa kangasta.



Tuuletus

Vastaanottimessa olevat raot ja aukot on tarkoitettu tuuletuksen ja luotettavan toiminnan takaamiseen. Estääksesi ylikuumentumisen, älä peitä näitä aukkoja millään tavalla.

Kuumuus ja liekit

Vastaanotinta ei tule asettaa tulen tai erittäin kuumien lämpölähteiden, kuten sähkölämmittimien lähelle. Varmista, ettei avotulta, kuten kynttilöitä, aseteta TV:n päälle. Paristoja ei saa altistaa kuumuudelle, kuten auringonvalolle, tulelle, jne.



Ukonilma

Irrota laite verkkovirrasta ukonilmalla ja laitteen ollessa pois käytöstä pidemmän aikaa.



Varaosat

Varaosia vaihdettaessa varmista, että korjausta suorittava henkilö käyttää valmistajan määrittämiä osia tai osia joiden tekniset ominaisuudet ovat samat kuin alkuperäisten osien. Väärät varaosat voivat johtaa tulipaloon, sähköiskuun tai muihin vaaroihin.

Huolto

Ainoastaan ammattitaitoinen henkilö saa huoltaa laitetta. Älä avaa kantta itse, koska tämä voi johtaa sähköiskuun.



Hävittäminen

Hävittämisohjeet:

- Pakkausmateriaali voidaan kierrättää. Pakkausmateriaalit, esimerkiksi muovikelmu, tulee pitää lasten ulottumattomissa.
- Mitään paristoja, mukaan lukien paristot, jotka eivät sisällä raskasmalleja, ei saa hävittää kotitalousjätteiden mukana. Hävitä käytetyt paristot ympäristöystävällisellä tavalla. Ota selvää aluettasi koskevista laillisista seikoista. Älä lataa paristoja uudestaan. Räjähdyksenvaaraton. Vaihda vain samantyyppisiin tai vastaaviin paristoihin.
- Kylmä katodi-loistelamppu LCD-PANEELISSA sisältää pienen määrän elohopeaa, noudata paikallisia jätehuoltomääräyksiä sen hävittämisessä.

Tietoja käyttäjille Euroopan unionin maissa

Tämä merkki tuotteessa tai sen pakkauksessa tarkoittaa, että sähkö- ja elektroniikkaosat, niiden käyttöön jälkeen, tulee hävittää erillään kotitalousjätteistä. Euroopan unionissa on erilliset keräysjärjestelmät.



Kysy lisätietoja paikalliselta viranomaiselta tai liikkeestä josta ostit tuotteen.

Laitteen irrottaminen

TV kytetään irti virtapistokkeesta, joten sen tulee olla helposti käytettävissä.

Kuulokkeiden äänenvoimakkuus

Liiallinen äänenpaine kuulokkeista voi heikentää kuuloa.



Asennus

Loukkaantumisen välttämiseksi laite on asennettava kunnolla seinään asennusohjeiden mukaisesti (jos tämä vaihtoehto on käytettävissä).

LCD-ruutu

LCD-paneeli on korkeateknologinen tuote, jonka noin miljoona transistoria tarjoaa erinomaisen kuvanlaadun. Joskus muutama toimimaton pikseli voi näkyä ruudulla kiinteänä sinisenä, punaisena tai vihreänä pisteinä. Huomaa, että tämä ei vaikuta laitteen toimintaan.

Varoitus

Älä jätä TV:tä valmiustilaan tai päälle lähtiessäsi ulos.

Liittäminen TV:n jakeluverkkoon (Kaapeli-TV jne.) virittimestä

Rakennuksen verkkovirtaan tai toisen laitteen kautta suojamaadoitettuun pistokkeeseen – ja koaksiaalikaapelin kautta TV:n jakelujärjestelmään liitetty laite, voi jossakin tapauksissa muodostaa tulipalovaaran.

Maadoittaaksesi järjestelmän kunnolla, varmista, että kaapelin maadoitus on yhteydessä rakennuksen maadoitukseen. Huomioi, että liitännän tulee noudattaa IEC 60364-7-707 ja IEC 60364-5-548

standardeja, jotka vaativat, että maadoitus on mahdollisimman lähellä kaapeliliitäntää.

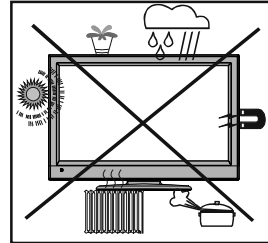

Valmiustila-/virtapainike ei kytke laitetta irti verkkovirrasta. Tämän lisäksi laite kuluttaa virtaa valmiustilassa. Laitteen irrottamiseksi verkkovirrasta, on virtapistoke irrotettava pistorasiasta. Laite on asennettava niin, että virtapistoke voidaan irrottaa helposti hätätilanteessa. Tulipalovaaran ehkäisemiseksi, virtapistoke tulee kytkeä irti kun laitetta ei käytetä pitkään aikaan, esimerkiksi loman aikana.

Sähkölaitteet eivät ole lasten leikkikaluja.

Älä koskaan anna lasten käyttää laitteita yksin.

Lapset eivät aina tunnista mahdollisia vaaratilanteita.

Paristot / akut voivat olla hengenvaarallisia nieltynä. Pidä paristot lasten ulottumattomissa. Jos paristo niellään, ota yhteyttä lääkäriin välittömästi. Pidä myös pakkausmuovi lasten ulottumattomissa. Tukehtumisvaara.

Varmista, että kytkentä on oikein maadoitettu.

Liitä verkkovirtasovitin maadoitettuun pistorasiaan mukana toimitetulla virtajohdolla. Jos mukana toimitettu pistoke ei sovi pistorasiaan, kysy lisätietoja sähkömieheltä.



Liitä maajohto huolellisesti.

Kaukosäätimen yleiskuva

1. Valmiustila
2. Numeropainikkeet
3. AV/ lähde
4. Edellinen ohjelma
5. Mono/Stereo - Dual I-II
6. Kurzor vľavo
7. Kurzor nadol
8. Menu
9. Ohjelma yľos – Sivu alas (DTV-tilassa) / Ohjelma alas – Sivu yľos (DTV-tilassa)
10. Zelené tlačidlo / Ponuka obrazu / Titulky zapnuté/vypnuté (*) (v režime DTV)
11. Punainen / Äänivalikko / Kanavaluettelo (DTV-tilassa)
12. Čas (v režime DTV) / titulky - zapnuté alebo vypnuté (**) (v režime DTV)
13. Teksti-TV
14. Mix (Teksti-TV tilassa)
15. Rozbaľiť (v režime TXT)/veľkosť obrazu
16. Näytä (Teksti-TV tilassa) / Kytkeydy TV:stä tietokoneeseen
17. Hakemistotila / Elektroninen ohjelmaopas (DTV-tilassa)
18. Pidä (Teksti-TV tila)
19. Podržať (v režime DTV)
20. Sininen / Asennusvalikko / Suosikkitalan valinta (*) (DTV-tilassa)
21. Žlté tlačidlo /Funkcia/Aktuálny jazyk (v režime DTV) (*)
22. Zvišenie hlasitosti / hlasitosti
23. Mykistä
24. TV / Digitálna TV
25. Kurzor vpravo
26. Kurzor nahor
27. OK / Valitse (analogi-TV tila) / Kanavaluettelo (DTV tila)
28. Tietoja
29. Kuvanvalintatila
30. Ei toimintoa / skončiť (v režime DTV)

(*) vain EU-maat.

(**) Len pre Veľkú Britániu.

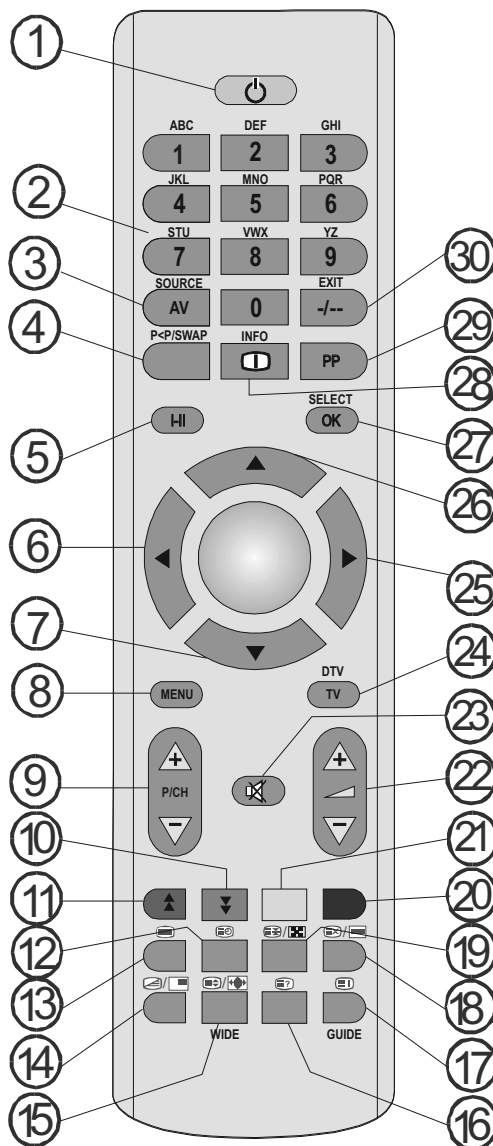

LCD TV ja ohjauspainikkeet

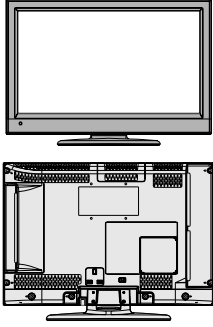
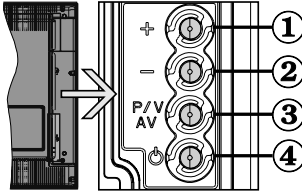
EDESTÄ ja TAKAA	SIVUSTA	Ohjauspainikkeet
		<ol style="list-style-type: none"> ylös-painike Alas painike Ohjelma/äänenvoimakkuus / AV-valintanäppäin Standby On/Off Valmiustilanäppäin <p>Huomautus: Voit käyttää "+/-" näppäimiä äänenvoimakkuuden muuttamiseen. Jos haluat vaihtaa kanavaa, paina P/V/AV -näppäintä kerran ja paina sitten "+/-" -näppäimiä. jos pidät P/V/AV -näppäimen painettuna muutaman sekunnin, tulee lähteen ruutunäyttö esiin. Päävalikon ruutunäyttöä ei voida näyttää ohjainnäppäimillä.</p>

Liittimien sijainti - Takaliittimet

- SCART-liitin on tarkoitettu ulkoisille laitteille. Liitä SCART -johto TV:n SCART -liittimen ja ulkoisen laitteen SCART -liittimen välille (esim. dekooderi, video tai DVD-soitin).
Huom: Jos ulkoinen laite kytketään SCART liittimien kautta, TV kytkeytyy AV tilaan automaattisesti.
- PC Input -liitäntä on tarkoitettu tietokoneen liittämiseksi TV:seen. Liitä tietokoneen VGA-kaapeli TV:n PC INPUT ja tietokoneen ulostuloliittimen väliin. Komponenttivideon sisääntuloja (YPbPr) käytetään komponenttivideon liittämiseen. Voit käyttää PC-sisääntuloa YPbPr-signaalin liittämiseen laitteeseen jossa on komponenttiulostulo. Liitä YPbPr - PC johto TV:n PC-sisääntulon ja laitteen komponenttivideon ulostulojen väliin.
- S/PDIF-Koaksiaalitulostulo** tuottaa digitaalisen äänisignaalin katsotusta lähteestä. Dolby D Audio ohitetaan mediaselaintilassa.
- RF-sisääntulo liitetään antenni- tai kaapelijärjestelmään. Huomaa, että jos käytät dekooderia tai mediatallenninta on tärkeää, että antennijohto on liitetty laitteen kautta TV:seen sopivalla johdolla, seuraavilla sivuilla osoitetulla tavalla.
- HDMI 1:** HDMI 2-sisääntulo on tarkoitettu laitteiden liittämiseen joissa on HDMI -liitäntä. HDMI-sisääntulo näyttää teräväpiirtokuvaa esimerkiksi teräväpiirtovastaanottimesta tai DVD-soittimesta. Nämä laitteet on liitettävä HDMI-liittimen tai komponenttiliittimen kautta. Nämä liitännät voivat hyväksyä 480i, 480p, 576p, 576i, 720p, 1080i, 1080p signaaleja. HDMI - HDMI -liitännässä ei tarvita erillisiä ääniliitäntöjä.
- DC 12 V Sisääntuloa** käytetään sovitin liittäntään. 

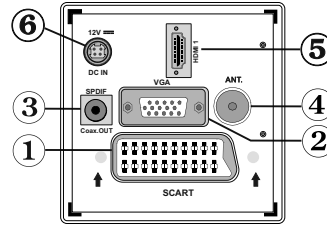

Kun käytät LCD TV:n mukana toimitettua seinäasennussarjaa (Lisävaruste), suosittelemme, että liität kaikki johdot talaliitäntöihin ennen asennusta seinälle.

Liittimien sijainti - Sivuliittimet

1. CI-aukkoa käytetään CI-kortin asettamiseen. CI-kortilla voit katsoa maksullisia kanavia. Lisätietoja on kohdassa "Tavallinen käyttöliittymä"
2. USB-sisääntulo (toimii vain DTV-tilassa)
3. Videotuloa käytetään oheislaitteen videosignaalin liittämiseen. Liitä videojohto TV:n VIDEOSÄÄNTULON ja laitteen VIDEOULOSTULON välille..
4. Äänisisääntuloja käytetään oheislaitteiden äänisignaalin liittämiseen. Liitä äänijohto TV:n ÄÄNISYÖTTÖJEN ja laitteen ÄÄNILÄHTÖJEN välille. Ota myös **PC/YPbPr** ääniliitännät käyttöön tässä tapauksessa käyttämällä sopivaa äänikaapelia liitetyn laitteen ääniulostulojen ja TV:n äänosisääntulojen välillä
Huomautus: Jos liität laitteen TV:seen VIDEO- tai PC/YPbPr kaapelin kautta, on laite liitettävä myös TV:n ÄÄNISYÖTTÖIHIN äänijohdoilla äänen kuulemiseksi.
5. Kuulokkeet-liitintä käytetään ulkoisten kuulokkeiden liittämiseen järjestelmään. Käytä KUULOKKEET-liitintä kuulokkeiden liittämiseen.

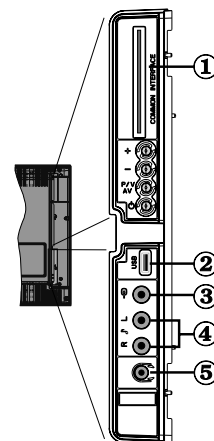

Virtaliitântä

TÄRKEÄÄ: TV on tarkoitettu käytettäväksi 12 V DC. Tähän tarkoitukseen käytetään 12V sovitinta. Liitä sovitin 230V AC 50Hz sähköverkkoon.

- Otettuasi TV pakkauksesta, anna sen saavuttaa huonelämpötila ennen kuin kytket sen verkkovirtaan.

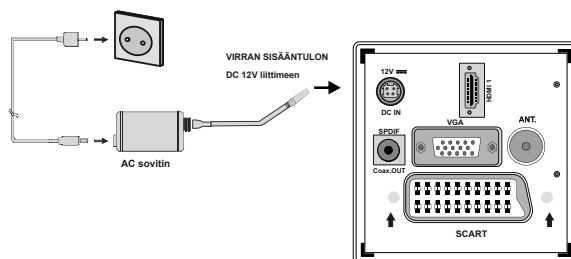

KytKentä antenniliittimeen

- Liitä antenni- tai kaapeli-TV:n liitin ANTENNISÄÄNTULOON TV:n takana.

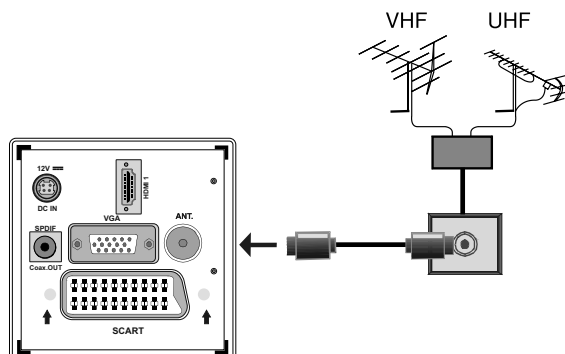

LCD-TV:n liittäminen tietokoneeseen

Nähdäksesi tietokonekuvan LCD-TV:stä, voit liittää tietokoneen TV:seen.

- Sammuta tietokone ja TV ennen liittäntä.
- Käytä 15-nastan D-sub -näyttökaapelia tietokoneen liittämiseen LCD-TV:seen. Käytä äänikaapelia TV:n äänitulojen (sivu) ja tietokoneen äänilähtöjen välillä äänen toistamiseksi.
- Kun liitännät ovat valmiit, siirry PC-VGA lähteeseen. Katso luku, "Sisääntulon valinta".
- Aseta resoluutio katseluvaatimusten mukaiseksi. Resoluutiotiedot löytyvät liitteistä.

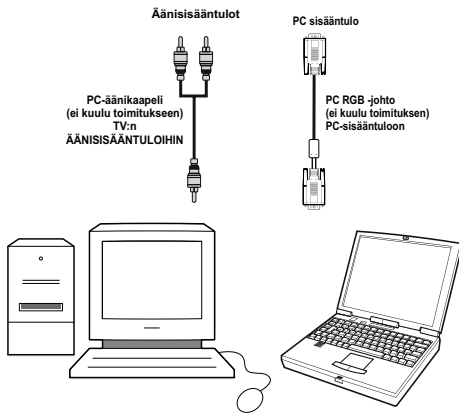
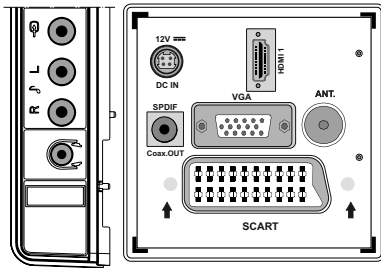

Sivu USB-sisääntulon käyttö

- Voit liittää USB-laitteen TV:seen käyttämällä TV:n USB-sisääntuloa. Tällä toiminnolla voit toistaa/näyttää USB-laitteeseen tallennettuja musiikki-, valokuva- ja videotiedostoja.
- Tietyt tyyppiset USB-laitteet (esim. MP3-soittimet), eivät ehkä ole yhteensopivia tämän TV:n kanssa.
- Varmuuskopioi tiedostot ennen liitännöiden suorittamista mahdollisen tietojen katoamisen välttämiseksi. Huomaa, että valmistaja ei ole vastuussa mahdollisesta tietojen viittumisesta tai katoamisesta.
- TV tukee vain FAT32 levyn formatointia. NTFS formaattia ei tueta. Jos liität USB-levyn NTFS-formaatissa, "usb ei alustettu" tulee näyttöön.
- Älä irrota USB-muistia toiston aikana.

HUOMAUTUS: USB-laitteen kytkeminen ja irtikytkeminen nopeasti on vaarallista. Älä etenkin kytke ja irtikytkä sitä nopeasti toistuvasti. Tämä voi vaurioittaa USB-soitinta ja etenkin itse USB-muistia.

USB-muistin liittäminen

- Liitä USB-laite TV:n USB-sisääntuloon.
- Huom: USB-kiintolevyjä ei tueta.**

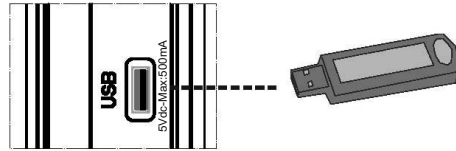

Liittäminen DVD-soittimeen

Jos haluat liittää DVD-soittimen LCD-TV:seen, voit käyttää TV:n liittimiä. DVD-soittimissa voi olla erilaiset liittimet. Katso lisätietoja DVD-soittimen ohjekirjasta. Sammuta DVD ja TV ennen liittäntää.

Huom: Kuvassa olevat johdot eivät sisälly toimitukseen.

- Jos DVD-soittimessa on HDMI-liitin, voit liittää HDMI:n kautta. Kun liität DVD-soittimen alla osoitetulla tavalla, kytkeydy HDMI-lähteeseen. Katso luku, "Sisääntulon valinta".
- Useimmat DVD-soittimet liitetään KOMPONENTTILIITTIMIEN kautta. YPbPr-liitintä voidaan käyttää YPbPr-ulostuloon sisältävän laitteen liittämiseen PC-sisääntulon kautta YPbPr - PC kaapelilla. Äänen kytkemiseksi, käytä AUDIO IN -liitintä TV:n laidassa (YPbPr kaapeli ei sisälly toimitukseen).
- Kun liitännät ovat valmiit, siirry YPbPr-lähteeseen. Katso luku, "Sisääntulon valinta".
- Voit myös liittää SCART:in kautta. Käytä SCART-johtoa alla kuvatulla tavalla.

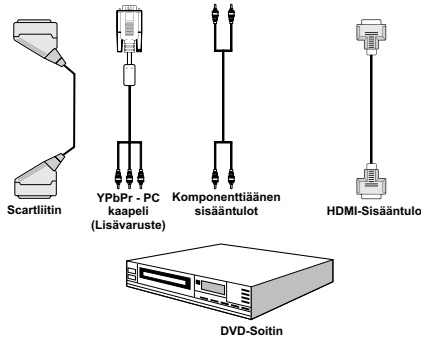

Huom: Nämä liitännämenetelmät suorittavat samat, mutta erilaatuiset, toiminnot. Kaikkia kolmea menetelmää ei tarvitse käyttää.

Sivu AV-liitännöiden käyttö

Voit liittää usean eri laitteen LCD-TV:seen. Mahdolliset liitännät on kuvattu alla. Kuvassa olevat johdot eivät sisälly toimitukseen.

- Videokameran liittämiseksi, liitä VIDEO IN -liitimeen ja ÄÄNILIITTIMIIN. Vastaavan lähteen valinta, katso luku "Sisääntulon valinta" seuraavissa jaksoissa.
- Kuuntele TV:n ääntä kuulokkeista liittämällä TV:n KUULOKE-liitimeen

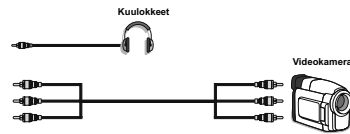

Muiden laitteiden liittäminen Scartin kautta

Useimmat laitteet tukevat SCART-liittäntää. Voit liittää DVD-tallentimen tai videonauhurin LCD-TV:seen SCART-liitännän kautta. Kuvassa olevat johdot eivät sisälly toimitukseen. Sammuta laite ja TV ennen liittäntää.

Katso lisätietoja laitteen ohjekirjasta.

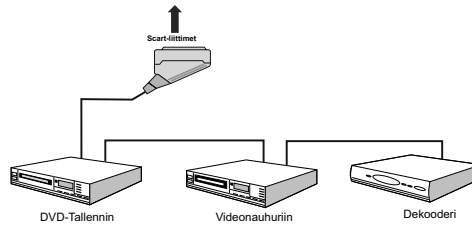

Paristojen asettaminen kauko-ohjaimen

- Poista paristotilan kansi kauko-ohjaimen takaa vetämällä sitä varovasti taaksepäin osoitetusta kohdasta.
- Aseta kaksi **CR2025** tai vastaavaa paristoa sisään. Aseta paristot oikein päin ja sulje paristotilan kansi.

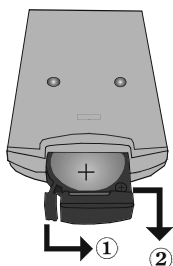

Huom: Poista paristot kauko-ohjaimesta, jos sitä ei käytetä pitkään aikaan. Muutoin se voi vaurioitua paristojen vuodoista.

TV:n kytkeminen päälle/pois päältä

TV:n kytkeminen päälle

TV kytetään päälle kaksivaiheisesti:

- Liitä virtajohto järjestelmään.
- Paina On/Off-painiketta. Valmiustilan LED-valo syttyy.
- Kytkeäksesi TV valmiustilasta päälle suorita jokin seuraavista:
- Paina "⏻", nappia, **P/CH+** / **P/CH-** tai numeropainiketta kauko-ohjaimessa tai paina **-P/CH** tai **P/CH+** painiketta televisiossa. TV kytkeytyy päälle.

Huomaa: Jos kytket TV:n päälle kaukosäätimen valmiustilanäppäimestä, tulee viimeksi katsottu ohjelma/lähde esiin.

Kummallakin menetelmällä TV kytkeytyy päälle.

TV:n kytkeminen pois päältä

- Paina "⏻" näppäintä kauko-ohjaimessa tai standby ON/OFF -näppäintä TV:ssä, jolloin TV siirtyy valmiustilaan.

Huom: Jos olet kytkenyt TV:n päälle virtakytkimestä etkä kauko-ohjaimesta, kytkeytyy TV päälle suoraan seuraavan kerran kun painat virtakytkintä, siirtymättä valmiustilaan.

- Kytke virta pois kokonaan irrottamalla virtajohto pistorasiasta.

Sisääntulon valinta

Kun olet liittännyt kaikki oheislaitteet TV:seen, voit kytkeytyä eri sisääntulolähteisiin.

- Vaihda lähdetä suoraan painamalla "**AV/SOURCE**"-näppäintä kauko-ohjaimessa.

tai,

- Valitse "**Lähde**" -vaihtoehto päävalikosta "◀" tai "▶" -näppäimellä. Korosta sitten sisääntulo "▼" tai "▲" -näppäimellä ja valitse se painamalla "▶" -näppäintä.

Huom: Avaa tai sammuta laite "◀" tai "▶" näppäimellä. Kun sammuta on valittu; tämä lähde ei tule esiin ruutunäytöllä, kun "**AV/SOURCE**" -painiketta painetaan kauko-ohjaimessa. (Paitsi TV-lähteessä).



Huom : YPbPr-tilaa voidaan käyttää YPbPr-uloistuloon sisältävän laitteen liittämiseen PC-sisääntulon kautta YPbPr - PC kaapelilla. (YPbPr kaapeli ei sisälly toimitukseen).

Perustoiminnot

Voit käyttää TV:tä sekä kauko-ohjaimesta että paneelista etuosassa.

Käyttö TV:n näppäimillä

Päävalikon ruutunäyttöä ei voida näyttää ohjainnäppäimillä. "+/-" -näppäimet toimivat äänenvoimakkuuden säätiminä oletuksena. Vaikka asetat muita toimintoja näille näppäimille, "+/-" näppäimet toimivat oletusasetusten mukaan jonkin ajan kuluttua.

Äänenvoimakkuuden asetukset

- Paina "+/-"-näppäintä pienentääksesi tai korottaaksesi äänenvoimakkuutta, jolloin äänitason asteikko (liukuri), tulee esiin ruutuun.

Ohjelmavalinta

- Paina P/V/AV -painiketta kerran ja käytä "+/-" -painikkeita seuraavan tai edellisen ohjelman valintaan.

AV-tila

- Pidä "P/V/AV" näppäin painettuna, lähdenäyttö tulee esiin. Käytä "+/-" näppäimiä halutun lähteen valintaan.

Käyttö kauko-ohjaimella

- Kauko-ohjain on tarkoitettu kaikkien TV:n toimintojen ohjaukseen. Toiminnot kuvataan TV:n valikkojärjestelmän mukaisesti.
- Valikkojärjestelmän toiminnot on kuvattu seuraavissa kohdissa.

Äänvoimakkuuden asetukset

- Paina “▲+” -näppäintä lisätäksesi äänvoimakkuutta. Paina “-▲”-näppäintä pienentääksesi äänvoimakkuutta. Äänitason asteikko (liukuri) tulee esiin ruutuun.

Ohjelmavalinta (Edellinen tai seuraava ohjelma)

- Paina “P/CH -” -näppäintä valitaksesi edellinen ohjelma.
- Paina “P/CH +” -näppäintä valitaksesi seuraava ohjelma.

Ohjelmavalinta (suoraan)

- Paina numeropainikkeita kauko-ohjaimessa ohjelmien valitsemiseksi 0 ja 9 välillä. TV kytkeytyy valitulle ohjelmalle. Ohjelmanumeron valitsemiseksi välillä 10-500 (IDTV) tai 10-199 (analoginen), paina numeronäppäimiä peräkkäin.
- Paina ohjelmanumeroa suoraan valitaksesi yksi-numeroinen ohjelma uudestaan.

Alkuasetukset

Kun TV kytetään päälle ensimmäisen kerran, tulee kielivalikko esiin ruutuun. Viesti “Tervetuloa, ole hyvä ja valitse kieli!” on kirjoitettu kaikilla kielillä peräkkäin valikossa.

Painamalla “▼” tai “▲” -näppäintä korostat kielen jota haluat käyttää ja paina sitten OK näppäintä. Tämän jälkeen, “Alkuasetuksen” ruutunäyttö tulee ruutuun. Painamalla “◀” tai “▶” -näppäintä korostat maan jota haluat käyttää ja paina sitten näppäintä (* EU-maat).

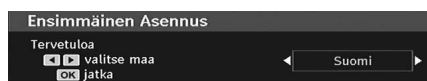

Huom: Maavalinta ei ole käytettävissä Iso-britanniassa.

Jatka painamalla OK kaukosäätimessä ja noudata ohjeita ruudussa:

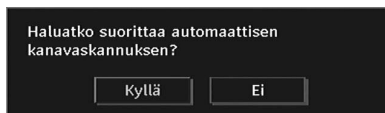

- Valitse vaihtoehto “Kyllä tai Ei”, korostamalla se “◀” tai “▶”-näppäimellä ja paina “OK”-näppäintä.

IDTV virittää automaattisesti UHF- tai VHF-taajuuden (*) (* EU-maat) etsien maanpäällisiä digitaalisia TV-

lähetyksiä ja näyttäen löydettyjen kanavien nimet. Tämä toiminto kestää muutaman minuutin.

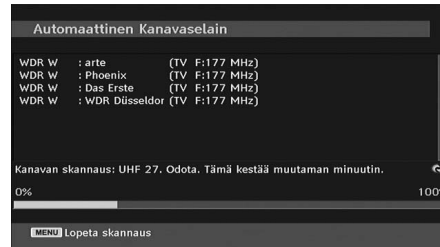

Kun Automaattihaku on valmis, tulee seuraava viesti esiin ruudulle kysyen, suoritetaanko analogisten kanavien haku:

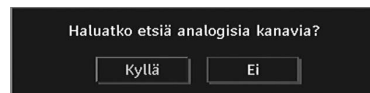

Aloita analogisten kanavien haku valitsemalla “Kyllä”. TV kytkeytyy analogiseen TV-tilaan. Analogisten kanavien hakuvalikko tulee esiin.

Valitse Maa, Kieli ja Teksti-TV:n kieli käyttämällä “◀” tai “▶” ja “▼” tai “▲” -näppäimiä. Paina OK- tai PUNAISTA näppäintä jatkaaksesi. Peru painamalla SINISTÄ näppäintä.

Lisätietoja tästä toiminnosta on kohdassa “Asennusvalikko”.

Huom: Jotta digitaalinen Teksti-TV toimisi oikein DTV-tilassa, aseta maaksi Iso-Britannia analogisessa AUTOMAATTIHAUSSA (Vain Iso-Britannia).

Älä sammuta TV:tä alkuasetuksen ollessa käynnissä.

Yleinen käyttö

Paina “AV/SOURCE” -näppäintä kaukosäätimessä ja valitse DTV/USB vaihtaaksesi TV:n digitaaliseen maanpäälliseen lähetykseen.

Tiedoteruutu

- Aina kun vaihdat kanavaa P- / P+ -näppäimillä tai numeronäppäimillä, vastaanotin näyttää kanavan kuvan yhdessä kuvaruudun alaosassa näkyvän tiedoteruuden kanssa (vain DTV-tilassa). Tämä pysyy ruudulla muutaman sekunnin ajan.
- Tiedoteruutu voidaan näyttää milloin tahansa katsoessasi tv:tä painamalla “i”-näppäintä kauko-ohjaimessa:



Jos valittu kanava on lukittu, on neljä-numeroinen koodi syötettävä jotta sitä voitaisiin katsoa. “Syötä PIN” näkyy näytöllä tässä tapauksessa:

Näppäile PIN

Elektroninen ohjelmaopas (EPG)

- Jotkut kanavat lähettävät tietoja nykyisestä ja seuraavasta tapahtumasta. Paina **EPG** -näppäintä nähdäksesi **EPG**-valikon. **EPG** tulee esiin ruutuun. Voit saada kanava-ohjelma tiedot viikon ajalta 7-DAY-**EPG** toiminnolla. Kaikki kanavien ohjelmat tulevat esiin. Ruudun alaosaan tulee tietorivi joka sisältää kaikki komennot.

Ohjelmaopas		Pe 15/08 08:50	
Pe 15/08	08:00	09:00	10:00
1. BBC ONE	Olympics Breakfast	Olympics 2008	
2. BBC TWO	Wa Dennis the Freefoxix	Raven	The Revenge
7. BBC THREE	This Is BBC THREE		
70. CBBC Channel	Tracy Bea N Basil Brilsh	Best of Frien	Only in Ame
80. BBC NEWS	Breakfast	BBC News	BBC News
105. BBC1	BBC1		
800. ColorBar 10...			
801. Codec4:3			
802. Codec16:9			
803. BLUE/left 1...			
804. CCIR 18			

Pienennä Laajenna Päivä - Päivä + INFO Yksit. Katsele
 Hyp-yli Etsi Nyt

PUNAINEN näppäin (pienennä): pienentää inforuudun.

VIHREÄ näppäin (suurena): suurentaa inforuudun.

KELTAINEN näppäin (Edel. päivä): näyttää edellisen päivän ohjelmat.

SININEN näppäin (seuraava päivä): näyttää seuraavan päivän ohjelmat.

INFO (tiedot): Näyttää ohjelman tiedot.

Numeropainikkeet (Siirry): siirry kanavaan suoraan numeronäppäimillä.

OK: katso tulevien ohjelmien tiedot/muistutukset.

P<P/SWAP: siirtää nykyiseen lähetykseen.

- Paina **"0"** näppäintä kaukosäätimessä nähdäksesi Opashakuvalikon. Tällä toiminnolla voit etsiä ohjelmaoppaasta valitun lajin tai nimen mukaan.

Tekstitysten näyttö

Maanpäällisissä digitaalisissa TV-lähetyksissä (DVB-T) jotkin ohjelmat ovat tekstityt.

Paina **"MENU"** -näppäintä näyttääksesi päävalikon, korosta **Asetukset** ja sitten **Kieli** -valikko **"▼"** tai **"▲"** -näppäimillä ja paina **OK**-näppäintä avataksesi **"Kieliasetukset"**-valikon.

Korosta **"Tekstitys"**-kohta **"Kieliasetukset"**-valikossa ja valitse haluamasi tekstityskieli **"◀"** tai **"▶"** -näppäimellä.

Huom: Ota tejsititys käyttöön painamalla SUBTITLE painiketta kauko-ohjaimessa. Paima SUBTITLE uudestaan poistaaksesi toiminnon käytöstä.

Jos **"Tekstitys"** on päällä ja kieli asetettu, aiheuttaa **"☰"** -näppäimen painaminen seuraavan virheviestin (** vain Iso-Britannia):

Interaktiiviset palvelut eivät ole mahdollisia kun alaotsikot ovat päällä. Haluatko poistaa alaotsikot nyt?

Kyllä

Ei

Digitaalinen Teksti-TV (** vain Iso-Britannia)

- Paina **"☰"** painiketta.
- Digitaalisen teksti-TV:n tiedot tulevat esiin.
- Käyttä värinäppäimillä, osoittinäppäimillä ja **OK** painikkeella.

Käyttötapa voi erota riippuen digitaalisen teksti-TV:n sisällöstä.

Noudata digitaalisen teksti-TV:n ruudussa olevia ohjeita.

- Jos painat **"SELECT"** näppäintä tai vastaava viesti tulee ruutuun, paina **OK**-näppäintä.
- Kun **"☰"** -näppäintä painetaan, palaa TV televisiolähteykseen.
- Digitaalisissa maanpäällisissä lähetyksissä (DVB-T), on normaalin TV-lähetyksen aikaisten teksti-TV lähetyksien lisäksi olemassa kanavia jotka lähettävät vain teksti-TV lähetyksiä.
- Kuvasuhde (kuvamuoto) on sama kanavilla joissa on vain teksti-TV lähetyksiä kuin tavallisilla TV-kanavilla.
- Kun painat **"☰"** -näppäintä uudestaan, tulee digitaalinen teksti-TV ruutu näytölle.

Analoginen Teksti-TV

Teksti-TV:n ja sen toimintojen käyttö on sama kuin analogisessa Teksti-TV-järjestelmässä. Katso lisätietoja kohdasta **"TEKSTI-TV"**.

Laajakuva

Lähetystyyppistä riippuen voidaan ohjelmia katsoa useissa eri muodoissa. Paina **"WIDE"** -näppäintä toistuvasti kuvatilaa vaihtamiseksi.

Kun Auto on valittu, määrittynyt kuvamuoto lähetyksen mukaan.

HUOMAUTUS: Valikkokokoko muuttuu valitun kuvasuhteen mukaisesti.

Huomautus !

Dolby D audio -tyyppiä ei tueta. TV:n ääni mykistyy tässä tilassa. Jos lähetyksessä sisältyy AC3-ääntä, tulee seuraava varoitusviesti ruutuun:

DolbyD-ääntä ei tueta

Jos ääntä ei ole käytettävissä, tulee seuraava varoitusviesti ruutun:

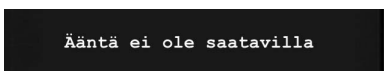

IDTV-Valikkojärjestelmä

Paina "MENU" painiketta. Päävalikko tulee esiin.



Kanavalista

Kauko-ohjaimen "▼" tai "▲" näppäimellä, varmista, että ensimmäinen kohde, Kanavaluettelo, on valittu ja paina OK-näppäintä näyttääksesi Kanavaluettelon tai paina "OK" painiketta DVB-T lähetyksen aikana ja siirry suoraan Kanavaluetteloon.



Koko kanavalistan selaaminen

Paina "▼" tai "▲" näppäintä valitaksesi edellinen tai seuraava kanava. Voit painaa "PUNAISTA" tai "VIHREÄÄ" näppäimiä selataksesi sivua ylös tai alas.

Katsoaksesi tiettyä kanavaa, korosta se "▼" tai "▲" -näppäimillä ja paina "OK" näppäintä, kun "Valitse" kohta Kanavalistavalikossa on korostettu "◀" tai "▶" -näppäimillä.

Valitun kanavan nimi ja numero näkyvät kanavanäytön vasemmassa ja oikeassa yläkulmassa ruudun oikeassa yläkulmassa.

Kanavien siirtäminen kanavalistalla

- Paina "▼" tai "▲" näppäimiä valitaksesi siirrettävä kanava.
- Paina "◀" tai "▶" -näppäintä valitaksesi "Siirrä" kohta Kanavalistavalikossa.

Seuraava ruutuvalikko näkyy "OK" kohdan vieressä ilmaisten, että numero on syötettävä kauko-ohjaimesta ja vahvistettava painamalla "OK".



Huom: Jos syötät saman ohjelmanumeron kuin kanavan jonka haluat siirtää, "... Kanavapalvelu korvataan. Haluatko jatkaa?" Ruutunäyttö tulee esiin. Vahvista painamalla OK tai valitse "Ei" peruaksesi toiminnon.

Kanavien poistaminen kanavalistalta

- Paina "▼" tai "▲" näppäimiä valitaksesi poistettava kanava.
- Paina "◀" tai "▶" -näppäintä valitaksesi "Poista" kohta Kanavalistavalikossa.
- Paina "OK"-näppäintä poistaaksesi korostettu kanava listalta. Alla oleva viesti tulee ruutuun:

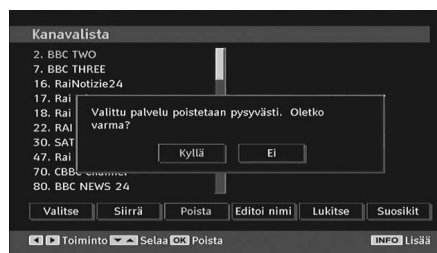

- Valitse haluamasi vaihtoehto painamalla "◀" tai "▶"-näppäintä. Jos "OK" näppäintä painetaan kun "Kyllä" on korostettuna, poistetaan korostettu kanava. Valitsemalla "Ei" perut toiminnon.

Kanavien uudelleennimeäminen

Nimetäksesi tietty kanava uudestaan, on nimi korostettava painamalla "▼" tai "▲"-näppäintä. Korosta sitten **Muokkaa nimeä** painamalla "◀" tai "▶" näppäintä. Paina "OK"-näppäintä ottaaksesi toiminto käyttöön.



Painamalla “◀” tai “▶” -näppäintä siirryt edelliseen/seuraavaan merkkiin. Painamalla “▼” tai “▲” näppäimiä kytkee nykyisen merkin, Ts. ‘b’ merkistä tulee ‘a’ “▼” ja ‘c’ “▲” -näppäimellä. Painamalla numeropainikkeita ‘0...9’ korostettu merkki muuttuu numeronäppäimen yläpuolella näkyviksi kirjaimiksi, sen mukaan monestiko näppäintä painetaan.

Paina “MENU”-näppäintä peruaksesi muokkaus tai OK-näppäintä tallentaaksesi uusi nimi.

Kanavien lukitseminen

Kanavalukolla aikuiset voivat lukita tietyt kanavia salasanasuojauksella. Lukitaksesi kanavan sinun täytyy tietää lapsilukon salasana (oletusarvo on 0000 ja se voidaan vaihtaa vain kokoonpanovalikon kautta).

Korosta lukittava kanava ja valitse Lukitse vaihtoehdoilla painamalla “◀” tai “▶”-näppäintä Kun “OK”-näppäintä painetaan, esiin tulee ruutu, jossa kysytään salasanaa.



Syötä salasana numeronäppäimillä kauko-ohjaimessa Lukkokuvake “🔒” näkyy nyt valitun kanavan vieressä. Toista sama peruaksesi Lukitus.

Suosikkien asettaminen

Asettaaksesi suosikin, on “Suosikit” kohta korostettava Kanavalistavalikon alaosassa. Paina sitten “OK”-näppäintä ja Muokkaa suosikkilistaa näkyy näytöllä.



Miten kanava lisätään suosikkilistaan

- Painamalla “▼” tai “▲” näppäimiä korostat kanavan jonka haluat lisätä suosikkilistaan.
- Painamalla “OK” asetat korostetun kanavan Suosikkilistaan.
- F-kuvake osoittaa, että kanava on lisätty Suosikkilistaan.

Kanavan poistaminen Suosikkilistalta

- Korosta kanava jonka haluat poistaa suosikkilistalta ja aina OK-näppäintä Voit painaa “OK”-näppäintä uudelleen kanavan lisäämiseksi takaisin.
- Aktivoi Suosikit siirtymällä Kokoonpanovalikkoon ja valitse Suosikitilä. Aseta Suosikitilä päälle “◀” / “▶”-näppäimellä. Peru suosikit asettamalla Suosikitilä pois päältä.

Ruutuohje

Voit saada tietoja kaikkien valikoiden toiminnoista painamalla “i” -näppäintä.

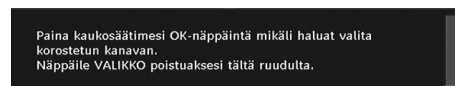

Ohjelmaopas

Tämän kappaleen ohjeet on sama kuin Yleiset toiminnot -kappaleessa. Katso kohta Sähköinen ohjelmaopas (EPG) yleiset toiminnot -kappaleessa.

Ajastimet



Näytä ajastimet-ikkuna aktivoimalla se päävalikosta. Lisää ajastin painamalla **KELTAISTA** näppäintä kauko-ohjaimessa. “Lisää ajastin” -ikkuna tulee esiin.

Tila: Valitsee kanavaluettelotilaan.

Kanava: “◀” tai “▶” -näppäimillä navigoit TV- ja Radiolistojen läpi.

Päivämäärä: Aloitusaika kirjoitetaan Vasemman/Oikean ja numeropainikkeiden avulla.

Aloitus: Aloitusaika kirjoitetaan Vasemman/Oikean ja numeropainikkeiden avulla.

Päättyminen: Päätymisaika kirjoitetaan Vasemman/Oikean ja numeropainikkeiden avulla.

Kesto: Kesto aloitus- ja päätymisaajan välillä.

Toistuminen: Aseta ajastimen toistumiseksi kerran, päivittäin tai viikottain.

Muuta/poista: salli tai estä muiden käyttäjien tekemät muutokset.

Voit tallentaa säädöt painamalla **VIHREÄÄ** näppäintä tai perua toiminnon painamalla **PUNAISTA** näppäintä. Muokkaa listaa **VIHREÄLLÄ** näppäimellä ja poista **PUNAISELLA** näppäimellä.

Ehdollinen käyttö

- Paina “MENU” -näppäintä näyttääksesi Päävalikko ja käytä “▼” tai “▲” -näppäimiä korostaaksesi “Ehdollinen käyttöliittymä” rivi ja paina “OK” -näppäintä:

Ehdollinen pääsy

Osa digitaalista maanpäällisistä kanavista toimivat Pay Per View-periaatteella. Nämä vaativat tilaamisen ja ulkoisen laitteen.

Hanki salauksenpurkumoduuli (CAM) ja kortti lähetysoyhtiöltä ja asenna ne TV:seen seuraavalla tavalla.

- Kytke TV pois päältä ja irrota virtajohto.
- CAM tulee asentaa oikein, sitä ei voida asentaa täysin sisään väärinpäin. CAM tai TV voivat vaurioitua, jos CAM työnnetään sisään liian voimakkaasti.
- Liitä virtajohto, kytke TV päälle ja odota kortin aktivoitumista.
- Joskin CAM:it voivat vaatia seuraavat asetukset. Aseta CAM siirtymällä IDTV-valikkoon, Ehdollinen käyttöliittymä ja painamalla sitten “OK”-näppäintä. (CAM-asetusvalikko ei tule esiin jos sitä ei tarvita.)
- Sopimuksen katsomistietojen näkemiseksi: siirry IDTV:seen; paina “MENU”-näppäintä, korosta Ehdollinen Käyttöliittymä ja paina “OK” -näppäintä.
- Jos moduulia ei ole asennettu, “Ei ehdollisen käyttöliittymän moduulia havaittu” viesti tulee ruutuun.
- Katso lisätietoja astuksista moduulin käyttöohjeista.

Huom: Asenna tai poista CI-moduuli vain, kun TV on Valmiustilassa tai irrotettu verkkovirrasta.

TV:n asetus

Tällä asetuksella voit näyttää TV:n toiminnot.

Digitaal-TV:n valikkoruutuun päästään päävalikosta. Paina “MENU” -näppäintä näyttääksesi päävalikon,

korosta “TV-Asetukset” ja paina “OK” -näppäintä avataksesi TVsetukset-valikon.

TV-asetukset

Yksityiskohtaiset tiedot kaikille valikkokohdille on kohdassa “Analogisen TV:n valikkojärjestelmä”.

Asetus

Säädöt tässä valikossa ovat seuraavat:

Asetus

Kokoonpano

Kieli

Asennus

Kokoonpano

Voit konfiguroida TV:n asetuksia. Valitse Konfigurointi Asetukset-valikosta ja paina “OK”. Paina EXIT -näppäintä poistuaksesi.



Kuulovammaiset (* vain EU-maat)(lisävaruste)

Käytä “▼” tai “▲” -näppäimiä Kuulovammaiset valintaan ja aseta se Päälle tai pois päältä “◀” tai “▶” -näppäimellä.

Jos lähetyksessä on ääntä koskeva erikoissignaali, voit ottaa tämän asetuksen käyttöön kuullaksesi tämän signaalin.

Suosikkitila

Ota Suosikkitila käyttöön tai poista se käytöstä tällä toiminnolla. Paina “◀” / “▶” -näppäintä asettaaksesi toiminnon päälle tai pois.

Kanavalista

Käytä “▼” tai “▲” näppäimiä siirtyäksesi Kanavaluettelovaihtoehtoon. Käytä “◀” tai “▶” -näppäimiä vaihtaaksesi Kanavaluettelotilaa. Jos valitset “Vain TV”, “◀” tai “▶” -näppäimillä, selaat vain TV-kanavia. Jos valitset “Vain Radio”, “◀” tai “▶” -näppäimillä, selaat vain Radiokanavia. Jos valitset “Vain Teksti”, “◀” tai “▶” -näppäimillä, selaat vain Tekstikanavia.

Etsi salattuja kanavia

Skannauskoodattu kanava –toiminto on aina PÄÄLLÄ alkuasetuksen jälkeen. Kun tämä asetus on päällä, löytää hakutoiminto myös nämä kanavat. Jos se on kytketty pois manuaalisesti, ei salattuja kanavia löydy automaattisen tai manuaalisen haun yhteydessä.

Käytä “▼” tai “▲” -näppäimiä Skannauskoodatut valintaan ja aseta se Päälle tai Pois päältä “◀” tai “▶” -näppäimellä.

Valmiustilahaku (lisävaruste)

Käytä “▼” tai “▲” -näppäimiä Valmiustilahaku valintaan ja aseta se Päälle tai Pois päältä “◀” tai “▶” -näppäimellä. Jos asetat Valmiustilahauksen pois päältä ei tämä toiminto ole käytettävissä.

Käyttääksesi Valmiustilahakua tarkasta että se on käytössä.

Vastaanottimen päivitys

Päivitys lähetysvirrasta (OAD)

Tällä toiminnolla pidöät TV:n päivitetynä. Se toimii automaattisesti ja hakee uusia tietoja kun niitä on saatavissa. Huomaa, että tätä toimintoa ei voida muokata. Tarkasta, että TV on valmiustilassa. TV käynnistyy automaattisesti kello 3 aamulla joka päivä, ja etsii uusia tietoja lähetyksistä ja lataa tiedot vastaanottimeen automaattisesti. Tämä toiminto kestää yleensä noin 30 minuuttia.

Huom: TV voi käynnistyä alkuasetustilassa OAD-päivityksen jälkeen.

Lapsilukko

Käytä “▼” tai “▲” näppäimiä siirtyäksesi Lapsilukkovaihtoehtoon. Paina OK näppäintä päästäksesi valikkoon. Esiin tulee ruutu, jossa kysytään lukon koodia. Alussa koodi on “0000”. Syötä PIN-kod. Jos se on väärä, “Väärä Pin” näkyy näytöllä. Jos se on oikein, lapsilukkovalikko tulee esiin:

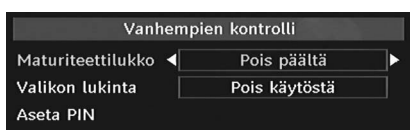

Ikälukitus (lisävaruste) (*)

(*) Jos asetat Maa-vaihtoehdoksi Iso-Britannia alkuasetuksessa, Ei Ikälukitus ole käytettävissä. Tämä toiminto on käytössä vain EU-maissa.

Asetettuna, tämä vaihtoehto vastaanottaa ikätietoja lähetyksestä ja jos ikälukitustaso on pois käytöstä, ei kuvaa tai ääntä näytetä.

Valikkolukko

Valikkolukossa voit asettaa lukon kaikille valikoille, päävalikolle tai Asennusvalikolle estääksesi niiden käytön. Valikkolukon ollessa pois päältä, kaikkiin

valikkoihin on vapaa pääsy. Käytä “▼” tai “▲” näppäimiä siirtyäksesi Valikkolukkovaihtoehtoon. Käytä “◀” tai “▶” -näppäimiä valitaksesi Valikkolukkotilan.

POIS KÄYTÖSTÄ : Kaikki valikot ovat auki.

KAIKKI VALIKOT : Kaikkiin valikkoihin pääsee vain oikealla koodilla. Joten käyttäjä ei voi lisätä, poistaa, nimetä uudelleen, tai asettaa ajastimia.

ASENNUSVALIKKO: Asennusvalikko on lukossa. Joten käyttäjä ei voi lisätä kanavia. Muutokset päivitetään kun 'Konfigurointivalikosta poistutaan'.

Aseta PIN

Käytä “▼” tai “▲” -näppäimiä siirtyäksesi "Aseta PIN-koodi" vaihtoehtoon. Paina "OK" nähdäksesi "Aseta PIN-koodi" ikkuna. Syötä uusi pin-koodi numeronäppäimillä ja vielä toisen kerran vahvistamiseksi. Tehdasasetuksissa pin-koodi on 0000, jos muutat sen, kirjoita se muistiin.



Aika-asetukset (Lisävaruste)

Korosta Aika-asetus Konfiguraatiovalikossa painamalla “▲” tai “▼” painiketta.

Paina “OK” ja Aika-asetusten alivalikko tulee ruutuun. Nykyinen aika ja Aikavyöhykeasetus ja Aikavyöhyke ovat käytettävissä.

Käytä “▲” tai “▼” painikkeita Aikavyöhyke asetuksen korostamiseen. Aikavyöhyke asetetaan “◀” tai “▶” -näppäimellä. Se voidaan asettaa AUTOMAATTI tai MANUAALI -tilaan.

Kun AUTOMAATTI on valittu, ei nykyistä aikaa ja Aikavyöhykettä voida asettaa. Jos MANUAALINEN on valittu Aikavyöhykeasetukseksi, voidaan aikavyöhykettä muuttaa:

- Valitse Aikavyöhyke painamalla “▲” tai “▼” -näppäintä.

Käytä “◀” tai “▶” painikkeita aikavyöhykkeen muuttamiseksi GMT-12 tai GMT+12 välillä. Nykyinen aika valikon yläosassa muuttuu valinnan mukaisesti.

Äänen kuvaus (Lisävaruste)

Äänen kuvaus on lisäselostus sokeille ja näkövammaisille, visuaalisen median, kuten TV ja elokuvat, katsojille. Kuvaava selostus kertoo mitä ruudulla tapahtuu kun äänessä on luonnollinen tauko (ja joskus myös vuosopuhelun aikana tarvittaessa). Voit käyttää toimintoa vain jos lähetyksessä on tätä toimintoa. Valitse Kohde painamalla “▼” tai “▲” -näppäintä. Käytä sitten “◀” tai “▶” -näppäintä asetukseen.

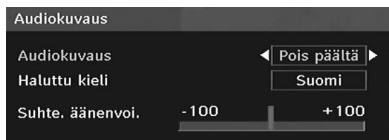

Äänen kuvaus (Lisävaruste)

Tämä toiminto ottaa käyttöön tai poistaa käytöstä äänen kuvaustoiminnon painamalla “◀” tai “▶” näppäimiä.

Haluttu kieli (Lisävaruste)

Painamalla “◀” tai “▶” -näppäintä äänen kuvauskieltä voidaan muuttaa.

Toimintoa voidaan käyttää vain jos se on saatavissa.

Suhteellinen äänenvoimakkuus (Lisävaruste)

Tällä toiminnolla, Äänen kuvauksen äänenvoimakkuutta voidaan korottaa tai laskea suhteessa yleiseen äänenvoimakkuuteen.

Kieli

Tässä valikossa voit valita haluamasi kielen. Kieli muutetaan painamalla “OK”-näppäintä.

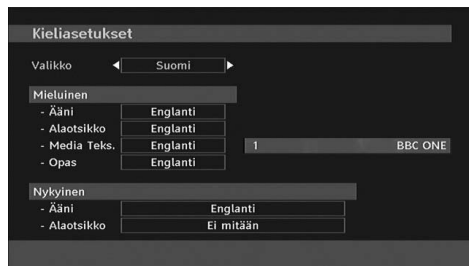

Menu: Näyttää järjestelmäkielen

Suosittu

Näitä asetuksia käytetään jos ne ovat esillä. Muussa tapauksessa nykyiset asetukset ovat voimassa.

- **Ääni:** Muuta äänikieli painamalla “◀” tai “▶” -näppäimiä.
- **Tekstitys:** muuta tekstityskieltä “◀” tai “▶” -näppäimillä. Tekstitykset näkyvät valitun kielisinä.

Elokuvatekstitys (Lisävaruste)

- Jotta tekstitykset näkyisivät oikein, käytä tätä asetusta elokuvatekstityskielen valitsemiseksi.

- Valitse haluamasi kielivaihtoehto painamalla “◀” tai “▶” painiketta.

- **Opas:** Muuta opaskieli painamalla “◀” tai “▶” -näppäimiä.

Nykyinen

- **Ääni:** Jos äänikieltä tuetaan, vaihda se painamalla “◀” tai “▶” -näppäimiä.

- **Tekstitys:** Jos tekstitystä tuetaan, muuta tekstityskieltä “◀” tai “▶” -näppäimillä. Tekstitykset näkyvät valitun kielisinä.

Huom: Kun Maavalinta on Tanska, Ruotsi, Norja tai Suomi, toimii Kieliasetusvalikko seuraavalla tavalla:

Kieliasetukset

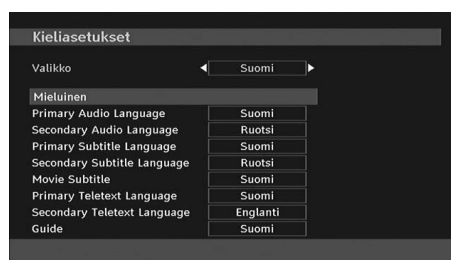

Korosta Kieliasetus Kokoonpanovalikossa painamalla “▼” tai “▲”-näppäintä. Paina “OK” ja kieliasetusten alivalikko näkyy näytöllä:

Käytä “▼” tai “▲” -näppäimiä säädettävän valikkokohdan valintaan ja aseta se painamalla “◀” tai “▶” -näppäintä.

Obs!:

- Valikkokieli määrittää ruutuvalikoiden kielen.
- Äänikieltä käytetään kanavien ääniraitojen valintaan.
- Oletusasetukset ovat käytössä jos lähetys sisältää useita vaihtoehtoja. Toissijaisia asetuksia voi käyttää vaihtoehtoisesti kun ensimmäiset vaihtoehdot eivät ole käytettävissä.

Asennus

Asennusvalikko auttaa pääasiassa Kanavataulukon rakentamisessa tehokkaalla tavalla. valitse Asennusvalikko Kokoonpanovalikosta painamalla “▼” tai “▲” näppäintä.

Valikko sisältää seuraavat kohdat:

(*) Tanskan, Ruotsin, Norjan tai Suomen kohdalla.



Automaattinen kanavahaku

Automaattihaku käynnistetään painamalla "OK"-näppäintä Automaattinen kanavahaku kohteen ollessa korostettuna.

Seuraava viesti ilmestyy ruutuun:

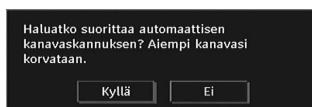

Korosta "Kyllä" tai "Ei" käyttämällä "◀" tai "▶"-näppäintä ja paina "OK"-näppäintä valitaksesi.

Jos Kyllä valitaan, automaattihaku käynnistyy.

Valitsemalla Ei perut automaattihau.

Kun digitaalikanavien haku on valmis, viesti pyytää hakemaan analogisia kanavia:

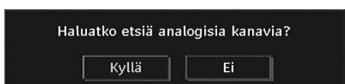

Hae analogiset kanavat painamalla "OK"-näppäintä. Seuraava valikko ilmestyy ruutuun analogisten kanavien haulle:



Valitse **Maa**, **Kieli** ja **Teksti-TV:n** kieli käyttämällä "▼" tai "▲" ja "◀" tai "▶"-näppäimiä. Paina "OK"-tai **PUNAISTA** näppäintä jatkaaksesi. Peru painamalla **SINISTÄ** näppäintä. Seuraava valikko näkyy automaattihau aikana:

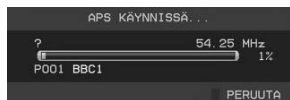

Kun APS on päättynyt, ohjelmataulukko tulee ruudulle. Ohjelmataulukosta näet ohjelmille annetut ohjelmanumerot ja nimet.

Kanavahaku

Manuaalihaussa multipleksien määrä syötetään manuaalisesti ja vain tästä haetaan kanavia. Jokaisen toimivan kanavan numero, signaalitaso ja signaalilaatu näkyvät ruudussa.

Manuaali- ja automaattihauissa, kaikkia tietokannassa olemassa olevia kanavia ei tallenneta jotta päällekkäisyyksiltä vältyttäisiin.

Tyhjennä palvelulista (*)

(*) Tämä toiminto on käytössä vain kun Maaoptio on asetettu Tanskan, Ruotsin, Norjan tai Suomen kohdalle.

Käytä tätä asetusta kun haluat tyhjentää tallennetut kanavat. Valitse Tyhjennä palvelulista painamalla "▼" tai "▲"-näppäintä ja paina sitten OK. Seuraava viesti näkyy ruudulla:

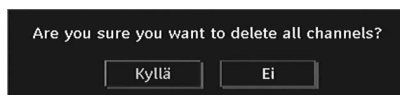

Valitse NO ja paina OK-painiketta peruuttamiseksi. Valitse Kyllä painamalla "◀" tai "▶"-näppäintä ja poista kanavat painamalla OK.

Ensiasetus

Tässä kohdassa käyttäjä voi palauttaa tehtäällä asetetut oletusasetukset.

Asenna tehdasasetukset korostamalla "Alkuasetus" ja paina "OK"-näppäintä. Tämän jälkeen sinua pyydetään vahvistamaan valinta. Valitsemalla "Kyllä" painamalla "OK"-näppäintä "Kyllä" ollessa korostettuna poistaa olemassa olevan ohjelmataulukon.

Sen jälkeen sinua pyydetään vahvistamaan kaikkien kanavien ja asetusten poisto:

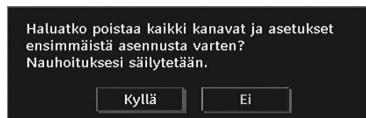

Valitsemalla "Kyllä" ja painamalla "OK"-näppäintä poistat kanavataulukon. Kun tehdasasetukset on ladattu, tulee "Alkuasetus" valikko esiin.

Kielivalikko näkyy ruudulla ensimmäisenä. Valitse haluamasi kieli "▼" tai "▲"-näppäimellä ja paina OK-näppäintä aktivoitaksesi se.

Tämän jälkeen, "Alkuasetuksen" ruutunäyttö tulee ruutuun. Painamalla "◀" tai "▶"-näppäintä korostat **Maan** jota haluat käyttää ja paina sitten "OK"-näppäintä (vain * EU-maat).

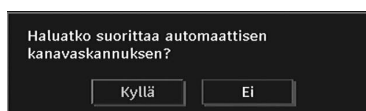

Paina "OK" näppäintä aloittaaksesi haku. Kun digitaalikanavien haku on valmis, viesti pyytää hakemaan analogisia kanavia. Tämä toiminto on sama kuin **Automaattihaku** kohdassa kuvattu.

Mediaselain

- Avaa Mediaselainikkuna painamalla "MENU" -näppäintä kauko-ohjaimessa ja valitsemalla Mediaselain tai painamalla "▼" tai "▲" -näppäintä. Paina "OK"-näppäintä jatkaaksesi. Mediaselainvalikon sisältö (riippuu USB-muistin sisällöstä) tulee esiin.
- Kun liität USB-laitteen, tulee seuraava ruutu esiin:



Valitse KYLLÄ painamalla "◀" tai "▶" -näppäintä ja paina OK-näppäintä. Mediaselain tulee esiin.



- Voit toistaa musiikki-, kuva- ja videotiedostoja USB-muistista.

Huom: Jos liität USB-muistin analogitilassa, vaihtuu TV automaattisesti digitaaliksi tilaan.

Huom: Joitakin USB yhteensopivia laitteita ei ehkä tueta.

Huom: Jos USB-muistia ei tunnusteta kun virta on kytketty pois/päälle tai Alkusetuksen jälkeen, irrota USB-muisti ja kytke TV pois/päälle. Liitä USB-muisti tämän jälkeen uudestaan.

MP3-tiedostojen toisto



Toista tämä (OK-näppäin): Toistaa valitun tiedoston.

Toista (Vihreä): Toistaa kaikki kansion mediatiedostot aloittaen valitusta.

Tauko/ Jatka (Keltainen näppäin): Keskeyttää tai palaa toistamiseen.

Pysäytä (Punainen): Pysäyttää tiedoston toiston.

Edellinen/seuraava (◀/▶): Siirtyä edelliseen tai seuraavaan tiedostoon.

Sekoita (INFO): Toistaa tiedostot satunnaisjärjestyksessä. Jos sekoita-tila on käytössä, edellinen/seuraava toiminto siirtää myös satunnaisessa järjestyksessä.

Kierrä (Sininen): Toistaa valitun tiedoston tiistuvasti.

JPG-tiedostojen katsominen



Siirry (0...9): siirry valittuun tiedostoon numeronäppäimillä.

OK: näyttää valitun kuvan kokonäytöllä.

Toista / Diaesitys (Vihreä): Aloittaa diaesityksen kaikilla kansion kuvilla.

Diaesityksen vaihtoehdot



Tauko (Keltainen): Keskeyttää diaesityksen.

Jatka (Vihreä): Jatkaa diaesitystä.

Edellinen/seuraava (◀/▶): Siirtää edelliseen tai seuraavaan tiedostoon diaesityksessä.

Kierrä (▼ / ▲): Pyörittää kuvaa ylös/alas -näppäimillä.

EXIT: Takaisin tiedostolistaan.

Sekoita (Punainen): Näyttää tiedostot satunnaisjärjestyksessä kansiossa ja kuvake vaihtaa korostettua kuvaketta. Jos sekoita-tila otetaan käyttöön diaesityksen aikana, valitaan seuraava kuva satunnaisjärjestyksessä. (Jos kierrä-toiminto ei ole käytössä, pysähtyy diaesitys kun viimeinen kuva on näytetty. Jos Kierrä-toiminto on päällä, käynnistyy diaesitys uudestaan kun viimeinen kuva on näytetty).

Kierrä (VIHREÄ) : Diaesitys jatkuu toistuvasti ja  -kuvake vaihtaa korostettua kuvaketta.

Info: Aktivoi toimintorivin.

Videotoisto



Toista (Punainen näppäin) : Aloittaa videon toiston.

Pysäytä (Sininen näppäin) : Pysäyttää videon toiston.

Tauko (Ok- näppäin): Taukoaa videon toiston.

Kelaa taaksepäin (Osoitin Vasemmalle): Siirtää taaksepäin.

Eteenpäin (Osoitin Oikealle): Siirtää eteenpäin.

Menu (MENU-näppäin) : Asettaa tekstityksen/äänen.

- Voit asettaa tekstityksen käyttämällä "OK"-näppäintä ennen toistamisen aloittamista tai käyttämällä "MENU"-näppäintä toiston aikana.

Huom:

-Valittuja tekstityksiä ei ehkä voida näyttää oikein tietyissä tilanteissa.

-Nähdäksesi elokuvatekstit oikein, aseta "Elokuvatekstitys" kieli. Katso kappale, "Elokuvatekstitys" kohdassa "Kieliasetukset" Elokuvatekstityskielen valitsemiseksi.

Siirry edelliseen valikkoon painamalla "STOP".

Analogisen TV:n valikkojärjestelmä

Kuvavalikko



Tila

Voit asettaa haluamasi tila-vaihtoehdon.

Valitse **Tila** painamalla "▼" tai "▲"-näppäintä. Valitse yksi vaihtoehdoista painamalla "◀" tai "▶"-näppäintä: **Luonnollinen, Elokuva, Käyttäjä ja Dynaaminen** .

Voit säätää tilan asetuksia haluamallasi tavalla, jos valitset Käyttäjä-tilan.

Kontrasti/Kirkkaus//Terävyys/Väri/Värisävy

Valitse haluamasi vaihtoehto painamalla "▼" tai "▲"-näppäintä. Paina "◀" tai "▶"-näppäintä asettaaksesi taso.

Huom: Värisävyvaihtoehto on käytössä vain kun TV vastaanottaa NTSC-signaalia.

Väriämpötila

Valitse **Värijärjestelmä** painamalla "▼" tai "▲"-näppäintä. Valitse yksi vaihtoehdoista painamalla "◀" tai "▶": Normaali, Lämmin ja Kylmä.

Huomaa:

- Tavallisille väreille, valitse **Normaali**-vaihtoehto.
- **Lämmin**-vaihtoehto antaa hieman punertavan kuvan.
- **Vileä**-vaihtoehto antaa hieman sinertävän kuvan.

Pelitila

Valitse **Pelitila** painamalla "▼" tai "▲"-näppäintä. Käytä "◀" tai "▶"-näppäintä asettaaksesi Pelitilan **päälle** tai **pois**. Kun Pelitila on päällä, ladataan erityiset pelitila-asetukset parhaan kuvanlaadun takaamiseksi.

Kuvatila, Kontrasti, Kirkkaus, Terävyys. Väri ja Väriämpötila -vaihtoehdot eivät ole käytössä Pelitilassa.

Huom:

Kuvatilan valintanäppäimellä kauko-ohjaimessa ei ole toimintaa Pelitilassa.

Kuvan zoomaus

Valitse **Kuvan suurennus** painamalla "▼" tai "▲"-näppäintä.

Käytä "◀" tai "▶" näppäimiä muuttaaksesi kuvan suurennukseksi **Auto, 16:9 tai 4:3**.

Nollaa

Valitse **Nollaus** painamalla "▼" tai "▲"-näppäintä. Paina "▶" näppäintä palauttaaksesi kuvatilän oletusasetuksiin. "**NOLLAA**" lukee näytöllä.

Äänivalikko



Äänenvoimakkuus

Valitse **Äänenvoimakkuus** painamalla "▼" tai "▲"-näppäintä. Paina "◀" tai "▶"-näppäintä muuttaaksesi äänenvoimakkuutta.

Taajuuskorjain

Valitse **Taajuuskorjain** painamalla “▼” tai “▲” -näppäintä. Paina “▶” -näppäintä päästäksesi Taajuuskorjainvalikkoon.

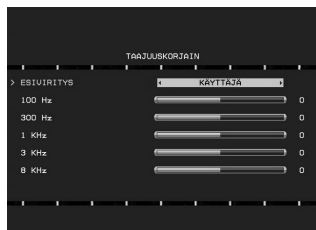

Paina “◀” tai “▶” näppäintä muuttaaksesi esiasetusta. Taajuuskorjainvalikossa, tilaksi voidaan valita tasainen, **Matala, Musiikki, Puhe, Elokuva, tai Käyttäjä**.

Valitse haluamasi taajuus “▼” tai “▲” -näppäimellä ja lisää tai pienennä vahvistusta “◀” tai “▶” -näppäimellä.

Paina “MENU”-näppäintä palataksesi edelliseen valikkoon.

Huom: Taajuuskorjaimen valikon asetuksia voidaan muuttaa vain kun tila on **Käyttäjä**.

Tasapaino

Tätä asetusta käytetään vasemman tai oikean kaiuttimen tasapainon korostamiseen.

Valitse **Tasapaino** painamalla “▼” tai “▲” -näppäintä. Paina “◀” tai “▶” -näppäintä muuttaaksesi tasapainoa. Tasapainon säätöväli on **-50 + 50**.

Kuulokkeiden mykistys

Valitse **Kuulokkeet** painamalla “▼” tai “▲” -näppäintä. Paina “◀” tai “▶” näppäintä asettaaksesi **Kuulokkeiden mykistyksen Päälle** tai **Pois**.

Jos haluat mykistää kuulokkeiden äänen, aseta Kuulokkeiden mykistystoiminto Päälle.

Tätä toimintoa voidaan käyttää myös kun TV on mykistetty.

Äänitila

Valitse **Äänitila** painamalla “▼” tai “▲”-näppäintä. “◀” tai “▶” -näppäimellä voit valita Mono, Stereo, Dual I tai Dual II tilan, vain jos valittu kanava tukee kyseistä tilaa.

AVL

Automaattinen äänitason rajoitin (AVL) toiminto säätää äänen kiinteään ulostulotasoon ohjelmien välillä, joissa on eri äänitasot (Esimerkiksi mainosten äänenvoimakkuus on tavallisesti korkeampi kuin ohjelmien).

Valitse **AVL** painamalla “▼” tai “▲”-näppäintä. Paina “◀” tai “▶”-näppäintä asettaaksesi AVL **Päälle** tai **Pois**.

Nollaa

Valitse Nollaus painamalla “▼” tai “▲” -näppäintä. Paina “▶” painiketta nollataksesi kuvatilat tehdasasetuksiin. “**NOLLAA**” näkyy näytöllä.

Ominaisuudet-valikko



Uniajastin

Paina “▼” tai “▲”-näppäintä asettaaksesi **Uniajastin**. Paina “◀” tai “▶”-näppäintä asettaaksesi **Uniajastin**.

Ajastin voidaan ohjelmoida aikavälillä Pois päältä ja 2 tuntia (120 minuuttia), 10 minuutin väleillä.

Jos **uniajastin** on aktivoitu, siirtyy TV automaattisesti valmiustilaan asetetun ajan umpeutuessa.

Lapsilukko

Paina “▼” tai “▲” -näppäintä valitaksesi **Lapsilukko**.

Paina “◀” tai “▶” -näppäintä asettaaksesi Lapsilukko **päälle** tai **pois**. Kun Päällä on valittu, voidaan TV:tä ohjata vain kauko-ohjaimesta. Tässä tapauksessa eivät muut kuin Valmiustila/On painike ole käytössä. Kun Lapsilukko on käytössä, voit kytkeä TV:n valmiustilaan valmiustila/on painikkeella. TV on kytkettävä päälle uudestaan kauko-ohjaimesta.

Jos etupaneelista painetaan jotain näppäintä, ruudulle ilmestyy teksti Lapsilukko päällä valikkoruudun ollessa pois näkyvistä.

Kieli

Valitse **Kieli** painamalla “▼” tai “▲”-näppäintä. Valitse **Kieli** painamalla “◀” tai “▶”-näppäintä.

Oletus-zoom

Kun zoom-tilana on AUTO, TV asettaa zoom-tilan lähetyssignaalin mukaisesti. Jos WSS- tai kuvasuhdetietoja ei ole, valitsee TV tämän asetuksen. Valitse **Oletus-zoom** painamalla “▼” tai “▲”-näppäintä. Voit valita **Oletus-zoomiksi 16:9** tai **4:3** -tilan “◀” tai “▶”-näppäimellä.

Sininen tausta

Jos signaali on heikko tai puuttuu, TV-ruutu muuttuu automaattisesti siniseksi. Ota tämä käyttöön asettamalla **Sinitausta** -toiminnon **päälle**.

Valitse **Sininen tausta** painamalla "▼" tai "▲" -näppäintä. Painamalla "◀" tai "▶" -näppäintä otat **Sinisen taustan käyttöön** tai **pois käytöstä**.

Valikon viive

Aseta näytön aikaväli valikkoruuduille asettamalla arvon tälle vaihtoehdolle.

Valitse **Valikon viive** painamalla "▼" tai "▲" -näppäintä. Paina "◀" tai "▶" -näppäintä muuttaaksesi tauon **pois käytöstä**, **15 sek**, **30 sek** tai **60 sek**.

TXT (Teksti-TV) kieli

Valitse **Teksti-TV-kieli** "▼" tai "▲" näppäimellä. Paina "◀" tai "▶" -näppäintä muuttaaksesi **Teksti-TV:n** kieleksi **Länsi**, **Itä**, **Kyrillinen**, **Turk/Kre**, **Arabia** tai **Persia**.

Ext Out

Paina "▼" tai "▲" näppäintä valitaksesi Ext Out. Paina "◀" tai "▶" -näppäintä asettaaksesi Ext Out **Päälle** tai **Pois**.

Huom:

Kopiointiin DVD- tai videolaitteesta, tulee haluttu lähde valita lähdevalikosta ja asettaa "Päällä" EXT Out -tilaan toimintovalikosta.

Ext Out -ulee olla päällä, jotta Ajastintoimintoja voitaisiin käyttää DTV-tilassa.

Autom. Tv:n sammutus:

Paina "▼" tai "▲" painiketta valitaksesi Autom. Tv:n sammutus. Käytä "◀" tai "▶" painiketta asettaaksesi Autom. Tv:n sammutustilaksi **Pois**, **1H**, **2H**, **3H**, **4H**, **5H** tai **6H**.

Voit asettaa automaattisen poiskytkentäpiirteen viivearvon. Kun viivearvo on saavutettu TV kytkeytyy pois.

Taustavalo (Lisävaruste)

Tämä asetus ohjaa taustavalon tasoa. Valitse **Taustavalo** painamalla "▼" tai "▲" -näppäintä. Paina "◀" tai "▶" -näppäintä muuttaaksesi **Taustavalon** asetukseksi **Keski**, **Maksimi** tai **Minimi**.

Lähdevalikko

Valitse kuudes kohde "◀" tai "▶" näppäimellä. Lähdevalikko tulee näyttöön:

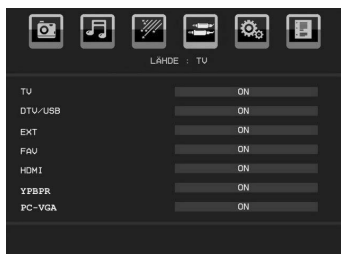

Korosta lähde lähdevalikossa painamalla "▼" tai "▲" näppäintä ja vaihda haluamaasi lähteeseen painamalla "OK" näppäintä. Lähdevaihtoehdot ovat; **TV**, **DTV/USB**, **EXT**, **FAV**, **HDMI**, **YPbPr** ja **PC-VGA**. Avaa tai sammuta lähde "◀" tai "▶" näppäimellä. Kun Pois on valittu; tämä lähde ei tule esiin ruutunäytöllä, kun AV / Source -painiketta painetaan kauko-ohjaimessa.

Huom: Kun olet liittännyt oheislaitteen TV:seen, valitse oikea sisääntulo kuvan katsomiseksi kyseisestä lähteestä.

Huom: YPbPr-tilaa voidaan käyttää YPbPr-uloistuloon sisältävän laitteen liittämiseen PC-sisääntulon kautta YPbPr - PC kaapelilla. (YPbPr kaapeli ei sisälly toimitukseen).

Asennusvalikko

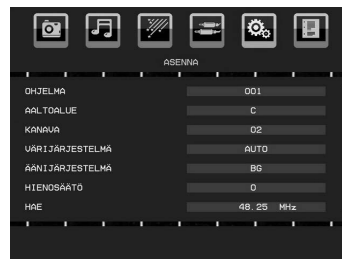

Ohjelma

Valitse Ohjelma painamalla "▼" tai "▲" -näppäintä. Valitse Ohjelmanumero painamalla "◀" tai "▶" -näppäintä. Voit myös syöttää numeron käyttämällä numeronäppäimiä kauko-ohjaimessa. Ohjelmia voidaan tallentaa 200 numeroihin 0-199.

Aaltoalue

Aaltoalueeksi voidaan valita joko C tai S painamalla "◀" tai "▶" -näppäintä.

Kanava

Kanava voidaan muuttaa joko "◀" tai "▶" tai numeronäppäimillä.

Värijärjestelmä

Valitse Värijärjestelmä painamalla "▼" tai "▲" näppäintä. Paina "◀" tai "▶" painiketta asettaaksesi värijärjestelmäksi **AUTO**, **PAL** tai **SECAM**.

Äänijärjestelmä

Valitse Äänijärjestelmä painamalla "▼" tai "▲" näppäintä. Paina "◀" tai "▶" -näppäintä muuttaaksesi äänijärjestelmä **BG**, **DK**, **I**, **L** tai **L'** -tilaan.

Hienosäätö

Valitse Hienosäätö painamalla "▼" tai "▲" -näppäintä. Paina "◀" tai "▶" -näppäintä hienosäätääksesi.

Etsi

Valitse Etsi painamalla "▼" tai "▲" -näppäintä. Paina "◀" tai "▶" -näppäintä aloittaaksesi ohjelmahaku. Voit

myös syöttää haluamasi taajuuden numeronäppäimillä Etsi-vaihtoehdon ollessa korostettuna.

Tallennus

Valitse Tallennus painamalla "▼" tai "▲" -näppäintä. Paina "▶" tai OK näppäintä tallentaaksesi asetukset. "Tallennettu..." näkyy ruudulla.

Ohjelmataulukko

Valitse Ohjelmataulukko painamalla "◀" tai "▶" -näppäintä. Näytä ohjelmataulukko "▼" -näppäimellä:

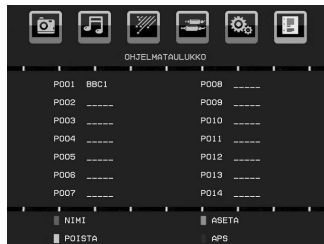

Liikuttamalla osoitinta neljään eri suuntaan pääset 20 ohjelmaan samalta sivulta. Navigointinäppäimellä voit selata sivua ylös- tai alaspäin ja nähdä kaikki ohjelmat TV-tilassa (lukuun ottamatta AV-tiloja). Ohjelman valinta tapahtuu automaattisesti osoitintoiminnolla.

Nimi

Muuttaaksesi ohjelman nimeä, valitse ohjelma ja paina PUNAISTA näppäintä.

Valitun nimen ensimmäinen kirjain korostetaan. Paina "▼" tai "▲" näppäintä muuttaaksesi sitä kirjainta ja "◀" tai "▶" näppäintä valitaksesi muut kirjaimet. Painamalla PUNAISTA näppäintä voit tallentaa nimen.

Siirrä

Valitse ohjelma jonka haluat siirtää navigointinäppäimillä. Paina VIHREÄÄ näppäintä. Siirrä navigointinäppäimillä valittu ohjelma haluamaasi ohjelmapaikkaan ja paina VIHREÄÄ näppäintä uudestaan.

Poista

Poista ohjelma painamalla KELTAISTA näppäintä. Painamalla KELTAISTA näppäintä uudestaan poistat valitun ohjelman ohjelmalistalta ja ohjelmat sen alla siirtyvät yhden rivin ylöspäin.

APS (Automaattinen ohjelmointijärjestelmä)

Kun painat SINISTÄ näppäintä APS:ssä, Automaatiohjelmoitijärjestelmän valikko tulee ruutuun:



Paina "◀", "▶" -näppäintä valitaksesi maa. Jos haluat perua A.P.S. -toiminnon, paina SINISTÄ näppäintä.

Kun painat OK tai PUNAISTA näppäintä APS:ssä, tallennetut ohjelmat poistetaan ja TV etsii kanavia. Seuraava ruutunäyttö tulee esiin haun aikana:

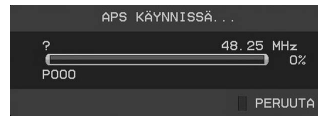

Jos painat SINISTÄ näppäintä, A.P.S. -toiminto keskeytyy ja Ohjelmataulukko tulee ruutuun.

Jos odotat A.P.S. -toiminnon loppuun, ruudulle ilmestyy ohjelmataulukko, jossa näkyy löydettyt kanavat.

PC-VGA tilan valikkojärjestelmä

Katso "LCD-TV:n liittäminen tietokoneeseen" kohtaa.

Siirry PC-VGA lähteeseen painamalla "AV/SOURCE"-näppäintä kauko-ohjaimessa ja valitse PC-VGA sisääntulo. Voit myös siirtyä PC-VGA tilaan "Lähde" -valikon kautta.

Huom: Tämä PC-VGA-tilan valikkoasetukset ovat käytössä, kun TV on PC-VGA lähteessä.

PC-VGA sijaintivalikko

Valitse ensin maa painamalla "◀" tai "▶" -näppäintä. PC-sijainnin valikko tulee ruutuun:



Autom. paikka

Jos olet siirtänyt kuvan väärän paikkaan vaaka- tai pystysuunnassa, käytä tätä kohtaa asettaaksesi

kuvan automaattisesti oikeaan paikkaan. Tämä asetus optimoi näytön automaattisesti.

Valitse Autom. paikka "▼" tai "▲"-näppäimellä. Paina "OK" tai "◀", "▶" näppäintä.

Varoitus: Automaattisäätö on tehtävä koko ruudunkokoisessa kuvassa, jotta säädöt onnistuisivat.

Vaakapaikka

Tämä toiminto muuttaa kuvaa vaakatasossa ruudussa vasemmalle ja oikealle.

Valitse Vaakapaikka "▼" tai "▲"-näppäimellä. Paina "◀" tai "▶"-näppäintä säätääksesi arvoa.

Pystypaikka

Tämä toiminto siirtää kuvaa pystysuorassa ylös- tai alaspäin ruudulla.

Valitse Pystypaikka "▼" tai "▲"-näppäimellä. Paina "◀" tai "▶"-näppäintä säätääksesi arvoa.

Vaihe

TV:seen sisään tulevasta resoluutiosta ja skannaustaajuudesta riippuen, voit nähdä epäselvän tai kohinaa sisältävän kuvan. Näissä tapauksissa voit käyttää tätä toimintoa kuvan parantamiseksi kokeilu ja virhe menetelmällä.

Valitse Vaihe "▼" tai "▲"-näppäimellä. Paina "◀" tai "▶"-näppäintä säätääksesi arvoa.

Pistekello

Dot Clock -säädöt korjaavat häiriöitä, joita esiintyy pystyraidoituksen muodossa Dot Intensive -esityksissä, kuten taulukkolaskentaohjelmissa tai kappaleissa tai pienikokoisessa tekstissä.

Valitse Pistekello "▼" tai "▲"-näppäimellä. Paina "◀" tai "▶"-näppäintä säätääksesi arvoa.

PC-VGA kuvavalikko

Säädä PC-kuvaa seuraavalla tavalla:

Valitse toinen kuvake painamalla "◀" tai "▶"-näppäintä. PC-kuvavalikko tulee ruutuun.

Kontrasti, Kirkkaus, Väri, Värilämpötila ja Pelitila säädöt ovat samanlaiset kuin niiden säätö analogisen TV:n kuvavalikossa "Valikkojärjestelmässä".

Huom: Jos asetat Värilämpötilan käyttäjänä, voit määrittää R, G, B asetukset manuaalisesti.

Ääni, Toiminto ja Lähde asetukset ovat samat kuin analogisen TV:n valikkojärjestelmässä on kuvattu.

TV-tietojen näyttäminen

Ohjelmanumero, nimi, ääni-ilmais ja Zoom-tila näkyvät ruudussa, kun uusi ohjelma valitaan tai kun "I"-näppäintä painetaan. DTV-tilassa, kun painat "▼" tai "▲" painiketta, tulee edellinen tai seuraava ohjelma esiin. Avaa esillä oleva ohjelma painamalla OK painiketta.

Mykistystoiminto

Paina "⊗"-näppäintä sammuttaaksesi äänen. Mykistysilmais näkyy ruudun yläosassa.

Mykistykseen voi perua kahdella tavalla; painamalla "⊗"-näppäintä tai korottamalla äänentaso.

Kuvatilan valinta

Voit muuttaa Kuvatilan asetuksia painamalla PP-näppäintä. Vaihtoehdot ovat Dynaaminen, Luonnollinen ja Elokuva.

Huom: Tätä toimintoa ei voida muuttaa PC-VGA tilassa.

Zoom-tilat

Voit muuttaa TV:n kuvasuhdetta (kuvan koko) näyttämällä kuvan eri zoom-tiloissa.

Muuta zoom-tilaa suoraan painamalla "WIDE"-näppäintä.

Käytettävissä olevat zoom-tilat on lueteltu alla.

Huom:

YPbPr ja HDMI -tiloissa niiden ollessa 720p-1080i -tarkkuudella, vain 16:9-tila on käytössä.

Suurennustilaa ei voida muuttaa PC-VGA tilassa.

Auto

Kun kuvasuhteen näyttävä WSS-signaali (Laajakuvaisignaali) sisältyy lähetykseen tai signaali tulee ulkoisesta laitteesta, TV muuttaa automaattisesti Zoom -tilan WSS-signaalin mukaisesti.

• Kun AUTO-tila ei toimi kunnolla johtuen heikosta WSS-signaalista tai kun haluat muuttaa ZOOM-tilaa, muuta toiseen ZOOM-tilaan manuaalisesti.

16:9

Tämä toiminto laajentaa normaalia kuvaa (4:3 kuvasuhde) vasemmalle ja oikealle täyttäen laajakuvan.

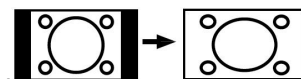

• 16:9 kuvasuhteen kuvat, jotka on kutistettu normaaliksi kuvaksi (4:3 kuvasuhde), käytä 16:9-tilaa palauttaaksesi kuvan alkuperäiseen kokoon.

4:3

Käytä normaalin kuvan (4:3 kuvasuhde) katsomiseen, sillä tämä on sen alkuperäinen muoto.



Teksti-TV

Teksti-TV on käytettävissä jos lähetyks tukee sitä. Teksti-TV järjestelmä lähettää tietoja, kuten uutisia, urheilua ja sääätietoja. Huomioi, että jos signaali heikkenee, esimerkiksi huonojen sääolosuhteiden takia, voi joitakin tekstivirheitä esiintyä tai Teksti-TV tila loppuu.

Teksti-TV:n toimintonäppäimet näkyvät alla:

 **Teksti-TV päällä - pois päältä**

Käynnistää Teksti-TV:n kun sitä painetaan kerran. Painamalla uudestaan lopetat teksti-TV tilan.

 **Hakemisto**

Valitsee Teksti-TV:n hakemistosivun.

 **Sekoita**

Asettaa tekstin ohjelman päälle.

 **Laajenna**

Paina kerran suurentaksesi sivun yläosan, paina uudestaan ja sivun alaosa suurentuu. Paina näppäintä uudelleen palataksesi normaalikokoon.

 **Näytä**

Näyttää piilotetut tiedot (esimerkiksi pelien ratkaisut).

 **Pidä**

Pitää Teksti-TV sivun. Paina uudestaan jatkaaksesi.

 **Alisivut / aika**

Valitsee mahdolliset alisivut kun Teksti-TV on käytössä. Kun Teksti-TV ei ole käytössä, näyttää se ajan jos ohjelmassa on Teksti-TV lähetyks.

P/CH+ / P/CH- ja numerot (0-9)

Paina valitaksesi sivu.

Huomaa: Useimmilla TV-aseilla sivu 100 on hakemistosivu.

Värinäppäimet

(PUNAINEN / VIHREÄ / KELTAINEN / SININEN)

TV tukee sekä **FASTEXT** että **TOP text**-järjestelmiä. Kun nämä järjestelmät ovat käytössä, jaetaan sivut ryhmiin tai aiheisiin.

Kun **FASTEXT**-järjestelmä on käytössä, on osa Teksti-TV:n sivusta värillinen ja se voidaan valita vastaavilla värinäppäimillä. Paina värinäppäintä joka vastaa haluamaasi aihetta.

Värillinen kirjoitus tulee esiin näyttäen, mitä värinäppäintä käyttää kun **TOP text**-lähetyks on käytössä. Painamalla **P/CH+ / P/CH-** -näppäintä siirryt seuraavalle tai edelliselle sivulle.

Vihjeet

Paikallaan oleva kuva

Huomaa, että haamukuva voi näkyä paikallaan olevan kuvan yhteydessä. LCD-TV:n kuva voi jäädä näkyviin hetkeksi. Yritä sammuttamalla TV hetkeksi. Älä jätä pysäytyskuvia ruudulle pitkäksi ajaksi.

Ei virtaa

Jos TV-järjestelmässä ei ole virtaa, tarkasta virtajohto ja liitäntä seinäpistokkeeseen.

Heikko kuvanlaatu

Oletko valinnut oikean TV-järjestelmän? Onko TV tai talon antenni liian lähellä maadoittamatonta äänilaitetta tai neon-valoja, jne.?

Korkeat rakennukset ja vuoret voivat aiheuttaa haamukuvaa tai kaksoiskuvaa. Joskus voit parantaa kuvanlaatua kohdistamalla antennia. Onko kuva tai Teksti-TV epäselvä? Tarkista, oletko syöttänyt oikean taajuuden. Viritä kanavat uudestaan. Kuvanlaatu voi heiketä, jos kaksi oheislaitetta kytketään TV:seen yhtä aikaa. Irrota yksi oheislaitteista.

Ei Kuvaa

Onko antenni liitetty oikein? Onko liittimet kunnolla kiinnitetty antenniliittimeen? Onko antennijohto viallinen? Käytetäänkö antennin liittämiseen oikeita liittimiä? Jos olet epävarma, kysy lisätietoja jälleenmyyjältä.

Ei kuvaa tarkoittaa, ettei TV vastaanota lähetyksiä. Oletko painanut oikeita näppäimiä kauko-ohjaimessa? Yritä uudestaan. Tarkasta myös, että oikea sisääntulolähde on valittu.

Ääni

Ääntä ei kuulu. Oletko vahingossa keskeyttänyt äänen painamalla "X" -näppäintä?

Ääni kuuluu vain yhdestä kaiuttimesta. Onko tasapaino säädetty yhdelle puolelle? Katso Äänivalikko.

Kauko-ohjain

TV ei enää tottele kauko-ohjaimen näppäimiä. Paristot ovat ehkä loppuneet. Jos näin on, voit käyttää yhä TV:n laidassa olevia näppäimiä.

Sisääntulolähteet

Jos et voi valita sisääntulolähdettä, ei mitään laitetta ehkä ole liitetty. Tarkasta AV-kaapelit ja liitännät jos olet yrittänyt liittää laitteen.

Liite A: Tietokonetulon tyypilliset näyttötilat

Näytön maksimiresoluutio on 1920 X 1200. Seuraavassa taulukossa on kuvattu tyypillisiä kuvanäyttötiloja. TV ei ehkä tue eri resoluutioita. Tuetut resoluutiot on lueteltu alla.

Jos kytket tietokoneen tukemattomaan tilaan, tulee varoitusviesti ruutuun.

Hakemisto	Resoluutio		Taajuus		Standardi
	Hor	Ver	Ver (Hz)	Hor (KHz)	
1	640	480	60	31.5	VESA
2	640	480	72	37.9	VESA
3	640	480	75	37.5	VESA
4	800	600	56	35.2	VESA
5	800	600	60	37.9	VESA
6	800	600	70	43.8	
7	800	600	72	48.1	VESA
8	800	600	75	46.9	VESA
9	832	624	75	49.7	MAC
10	1024	768	60	48.4	VESA
11	1024	768	70	56.5	VESA
12	1024	768	72	57.7	
13	1024	768	75	60.0	
14	1152	864	75	67.5	VESA
15	1152	870	75	68.9	MAC
16	1280	768	60	47.7	VESA
17	1366	768	60	47.7	
18	1280	960	60	60.0	VESA
19	1280	1024	60	64.0	VESA
20	1280	1024	75	80.0	VESA
21	1600	1200	60	75.0	VESA
22	1680	1050	60	65.3	VESA
23	1920	1080	60	67.5	VESA
24	1920	1200	60	74.038	VESA

Liite B: AV- ja HDMI-signaalien yhteensopivuus (Tulosignaalityypit)

Lähde	Tuetut signaalit		Käytössä
EXT-1 (SCART)	PAL 50/60		O
	NTSC 60		O
	RGB 50		O
	RGB 60		O
FAV	PAL 50/60		O
	NTSC 60		O
YPbPr	480I	60Hz	O
	480P	60Hz	O
	576I	50Hz	O
	576P	50Hz	O
	720P	50Hz	O
	720P	60Hz	O
	1080I	50Hz	O
	1080I	60Hz	O
	1080P	50Hz	O
	1080P	60Hz	O
HDMI	480I	60Hz	O
	480P	60Hz	O
	576I	50Hz	O
	576P	50Hz	O
	720P	50Hz	O
	720P	60Hz	O
	1080I	50Hz	O
	1080I	60Hz	O
	1080P	24Hz	X
	1080P	25Hz	X
	1080P	30HZ	X
	1080P	50HZ	O
1080P	60HZ	O	

(X: Ei käytössä, O: Käytössä)

Huom: Joissakin tapauksissa, LCD-TV:n signaali ei ehkä näy kunnolla. Ongelma voi johtua yhteensopimattomuudesta lähdelaitteen kanssa (DVD, digi-boksi, jne.). Jos kyseisiä ongelmia esiintyy, ota yhteys jälleenmyyjään sekä lähdelaitteen valmistajaan.

Liite C: Tuetut tiedostomuodot USB-tilassa

Media	Tiedostojatke	Formaatti		Huomautukset
		Video	Ääni	(Maksimitarkkuus/Bittinopeus, jne.)
Elokuva (Lisävaruste)	.mpg/ .dat/ .vob .mpe	MPEG1	MPEG Layer 1/2/3	
		MPEG2	MPEG2	
	.avi	XviD/ 3ivx	PCM/MP3/ WMA	XviD Versio: 1.1.2
		MPEG4	PCM/MP3/ WMA	Tukee ASP(GMC warping-pisteet tukevat vain 1)
		MS ISO MPEG4	PCM/MP3/ WMA	Tukee SP ja ASP -tilaa
Musiikki	-	-	PCM	Näytteenottotaajuus: 8K ~ 48KHz
	.mp3	-	MPEG 1/2 Layer 1/ 2/ 3 (MP3)	Näytteenottotaajuus: 8K ~ 48KHz, Bittinopeus: 32K~320Kbps
Valokuvat	.jpg .jpeg .bmp .gif	Baseline JPEG		WxH = 14592x12288, enintään 179 Megapikselia Tuetut muodot: 444 / 440/ 422/ 420/ Harmaa- asteikko
		Progressive JPEG		Enintään 4 Megapikselia Tuetut muodot: 444/ 440/ 422/ 420/ Harmaa- asteikko
Ulkoiset tekstitykset (Lisävaruste)	.srt			Tukee tekstitiedostomuotoa, mutta ei kuvatiedostomuotoa
	.smi			
	.sub			
	.psb			
	.ass			

Huom: Joidenkin videoiden bittinopeus on suurempi, kuin mitä USB sallii. Siksi joitakin videoita ei voida toistaa.



Tuotteet



Paristo

Tietoja käytettyjen laitteiden ja paristojen hävittämisestä

[Vain Euroopan unioni]

Nämä symbolit tuotteissa tarkoittavat, että niitä ei saa hävittää kotitalousjätteiden mukana. Jos vanhat laitteet tai paristot hävitetään, vie ne käytössä oleviin kierrätys- ja keräyspisteisiin.

Huomautus: Merkki Pb paristoissa tarkoittaa, että ne sisältävät lyijyä.

Tekniset tiedot

TV-LÄHETYS	PAL/SECAM B/G D/K K' I/I' L/L'
KANAVIEN VASTAANOTTO	VHF (BAND I/III) UHF (BAND U) HYPERBAND

Digitaalivastaanotto	MHEG-5 laite ISO / IEC 13522-5 yhteensopiva UK engine Profile 1	
	Object carousel tuki ISO/IEC 135818-6 ja UK DTT profiili yhteensopiva	vain UK
	Taajuusalue: 474-850 MHz, UK-mallit	
	170-862 MHz, EU-mallit	
	Lähetysstandardit: DVB-T, MPEG-2	
	Demodulointi: COFDM 2K/8K FFT-tilalla.	
	FEC: Kaikki DVB tilat	
	Video: MP@ML, PAL, 4:3/16:9	
	Ääni: MPEG Layer I&II 32/44.148kHz.	

ESIASETETTUJEN KANAVIEN MÄÄRÄ	200
KANAVAILMAISIN	Ruutunäyttö
RF-ANTENNITULO	75 ohm (epäsymmetrinen)
KÄYTTÖJÄNNITE	230V AC, 50 Hz.
AUDIO	German+Nicam Stereo
ÄÄNEN ULOSTULOTEHO (W_{RMS}) (10% THD)	2 x 2,5
VIRRANKULUTUS (W)	70 W (maks.) < 1 W (Valmiustila)
PANEELI	22" Laaja näyttö
MITAT (mm)	
Syvyys x pituus x korkeus (jalustalla):	117 x 532 x 376
Paino (Kg):	4,70
Syvyys x pituus x korkeus (ilman jalustaa):	60 x 532 x 347
Paino (Kg):	4,55

Televisio n päällekytkeminen 12 Volttia käyttäen

1. Kytke sikarinsytyttimen liittinkaapeli autosi sikarinsytyttimen istukkaan tai kaapeli, jossa on liittimet auton akkuun, ha tarkista varmasti oikea polaaraisuus.
2. Kytke 12 voltin kaapelin toinen puoli tasavirtaiseen 12 istukkaan television takana.
3. Paina "⏻" nappia, **P/CH+** / **P/CH-** tai numeropainiketta kauko-ohjaimessa "⏻" tai paina **-P/CH** tai **P/CH+** painiketta televisiossa. TV kytkeytyy päälle (lisävaruste).
4. Säädä paras kuva liikuttamalla antennia tai aseta tarvittaessa television kanavat uudelleen.

Televisio n sammuttaminen

1. Paina "⏻" näppäintä kauko-ohjaimessa tai "⏻" kytkintä TV:ssä, jolloin TV siirtyy valmiustilaan.
2. Kytke kaapelin liittimet ja virtajohtimet pois pistokkeesta.

HUOMIO: 12 V Sisääntulo:

