

Automatic Paint Roller

Automatroller

Automatrulle

Automaattinen maalitela

Automatik-Farbröller

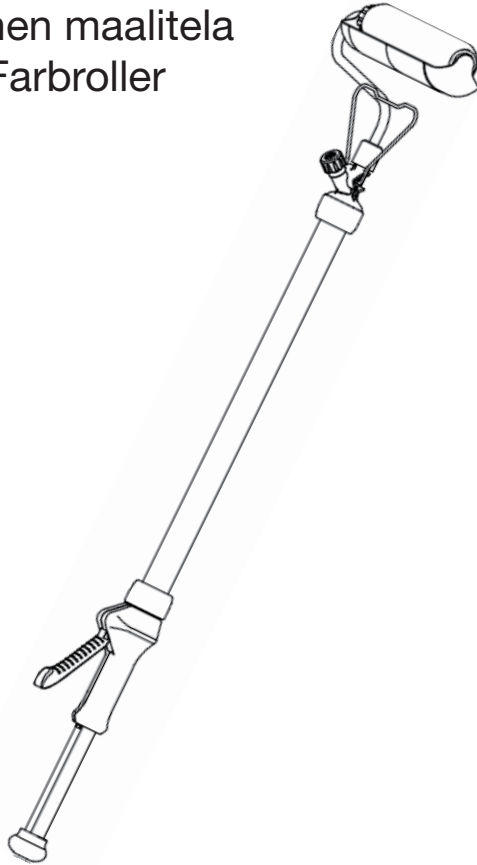

Art.no

40-9404

Model

PLD7060

Ver. 20140528

clas ohlson

English

Svenska

Norsk

Suomi

Deutsch

Automatic Paint Roller

Art.no 40-9404 Model PLD7060

Please read the entire instruction manual before using the product and then save it for future reference. We reserve the right for any errors in text or images and any necessary changes made to technical data. In the event of technical problems or other queries, please contact our Customer Services (see address details on the back).

Safety

- Never use the paint roller in any other manner or for any other purpose than that described in this instruction manual.
- Use only water-soluble paints or paint which does not require stronger solvents than white spirits. Never use any form of paint remover together with the paint roller. Doing so could result in considerable danger to property, the user or roller.
- Always read the manufacturer's painting instructions before beginning work. Failure to do so could result in considerable danger to property, the user or damage to the roller.
- Protect your eyes and skin and always use a respirator mask when handling and mixing paint during any use or cleaning of the roller. Paint and paint fumes can lead to personal injury.
- Only use the roller in a well-ventilated area.
- Always clean the roller thoroughly whenever changing paint types.
- Only use accessories that are recommended by the manufacturer or retailer.
- Use only accessories and spare parts that are recommended by the manufacturer or retailer whenever repairs are needed.



Certain paints contain toxic substances. Use sufficient protective equipment such as gloves, respirator masks, etc. Always read any relevant paint information on the tin before beginning work.

Note: It is extremely important that all instructions in the *Care and maintenance - Lubrication* section below are carefully followed for the best performance and results. Use the included lubricant for any necessary lubrication requirements.

Quick-start guide

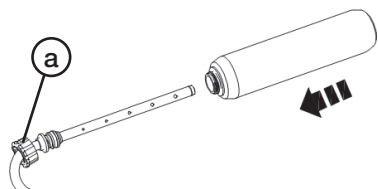

1. Thread the roller frame into the roller assembly and fasten everything securely with the inner lock collar (a).

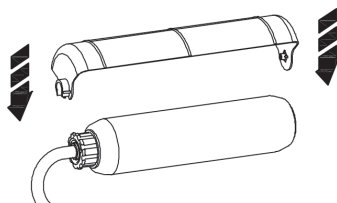

2. Mount the drip guard onto the roller.

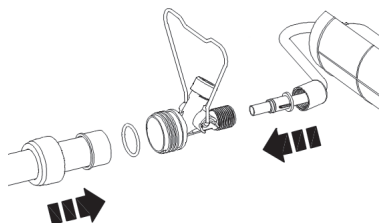

3. Assemble the paint handle reservoir, kickstand coupling and roller assembly.

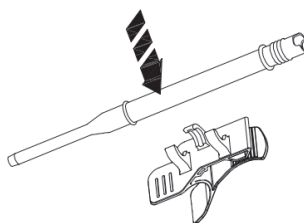

4. Press the fill-tube firmly into the holder.

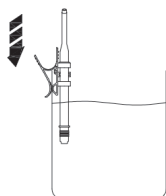

5. Secure the fill-tube holder assembly onto the paint tin.



6. Lubricate the fill-tube with a small amount of lubricant and attach the automatic roller's fill-valve onto the fill-tube. Make sure that the valve fits completely snug over the fill-tube.



7. Press the trigger once to release the plunger. Then pull the plunger back to fill with paint.



8. Press the trigger to advance the plunger forward and fill the roller head with paint.

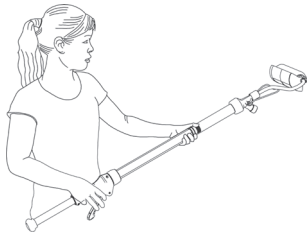

9. Start working.

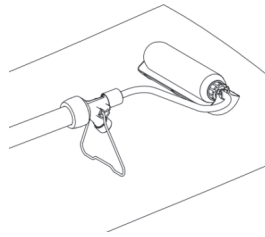

10. Let the roller rest on its kickstand when not in use.

Parts

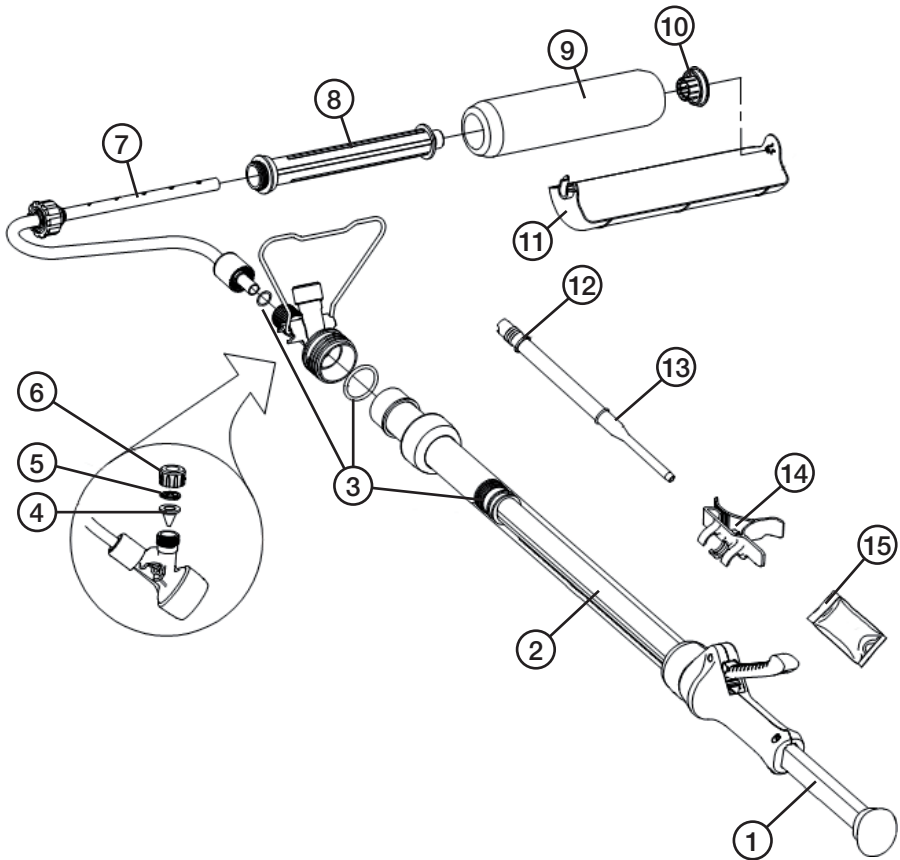

1. Plunger
2. Paint reservoir handle
3. O-rings
4. Non-return valve
5. Wiper seal
6. Valve filler cap
7. Roller frame
8. Roller core
9. Paint roller
10. End cap
11. Drip guard
12. Connector hose (sold separately)
13. Fill-tube
14. Fill-tube holder
15. Lubricant

Assembly

1. Lubricate part (b) with the supplied lubricant.
2. Thread the roller assembly (d) onto the roller frame (c).
3. Secure the roller with the lock collar (a).
4. Slide the roller frame (e) into the kickstand coupling (d) and secure it with the lock collar (f).
5. Ensure that the O-ring (c) (seated at the bottom of the kickstand coupling) is securely in place and insert the paint reservoir handle (b) into the kickstand coupling.
6. Secure everything with the lock collar (a).
7. Mount the drip guard onto the roller.

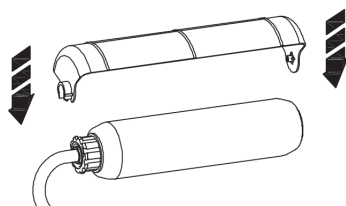
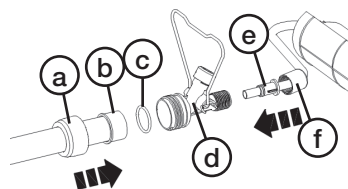
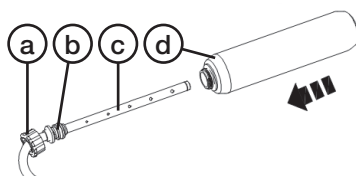

Refilling

1. Lubricate the fill-tube (a) with a little lubricant and press it securely into the clips of the holder (b).

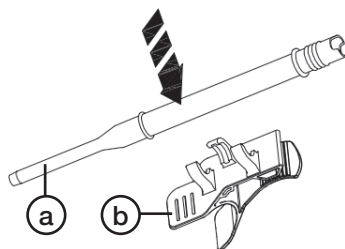

2. Secure the fill-tube holder assembly onto the paint tin.
3. Oversized paint tins may require you to extend the fill-tube. Attach a hose with a 3/4" inner-diameter onto the fill-tube's hose coupling (12).

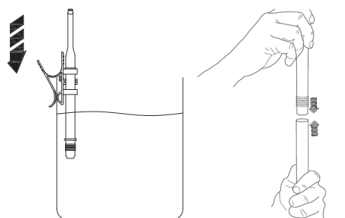

4. Slant the roller at about a 45° angle and align and lower the roller's filler valve (a) onto the fill-tube. Make sure that the valve is completely snug over the fill-tube.
5. Pull the plunger (b) back to fill with paint (this may require some force). Once the paint reservoir is full, lift the roller's valve carefully from the fill-tube.
6. **Note:** If the paint reservoir does not fill the first time, press the plunger forward carefully and make sure that you have the roller at a 45° angle and that the filler valve fits snugly over the fill-tube. Now try pulling the plunger back again and filling with paint.

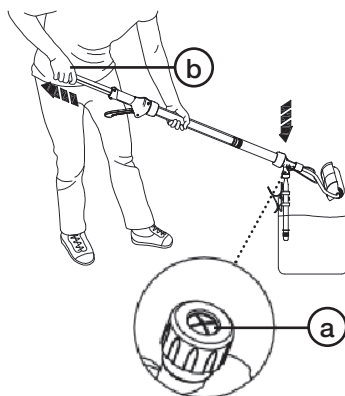

Painting

- Start rolling while simultaneously pressing in the plunger or pulling the trigger in order to feed the roller head with paint.
- Whenever resting the roller, pull the trigger out a bit in order to ensure sure that no paint is accidentally fed to the roller.

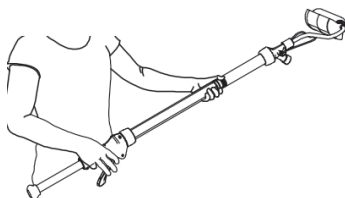

Note:

- The roller may need to be fed with more paint initially since the roller will be completely dry and needs to be saturated before painting. Top the reservoir up with more paint if necessary.
- If you are considering changing rollers, remember that they must be **perforated** in order to work with this type of roller

Handy hint!

- The trigger only needs to be pressed when more paint needs to be fed.
- Press the trigger to feed more paint if you notice that the paint isn't enough to cover the roller.
- If the roller feels like it is sliding in paint, reduce the paint feed amount.
- In order to avoid drips, hold the roller in motion when feeding paint to the roller.
- When painting in tight spaces, try to avoid filling the reservoir as this allows the entire roller to be shorter, lighter and easier to manage.
- Wrap the roller head in a plastic bag whenever you take a break from work in order to prevent paint from drying onto the roller.
- Cover the floor or any other surfaces that need protecting whenever you work. Make sure to also protect areas where you must handle or fill paint.

Handle rotation

The handle can be rotated in order to simplify painting at difficult angles.

Loosen the lock collar (a), rotate the handle (b) to the desired position and re-tighten.

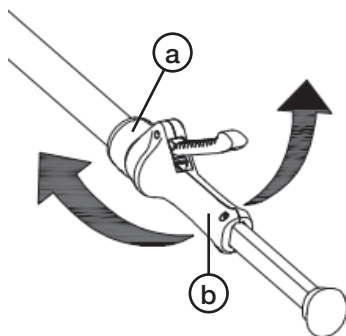
**Kickstand**

- Flip the kickstand out to allow the roller to rest when needed.
- Make sure that any surfaces where the roller is used are covered with newspaper, plastic or similar protective material.
- Place some sort of drip protection underneath the roller whenever it is resting on its kickstand to avoid accidental spillage.
- Whenever resting the roller, pull the trigger out a bit in order to ensure sure that no paint is accidentally fed to the roller.
- Fold in the kickstand whenever painting in order to prevent it from getting in the way during painting.

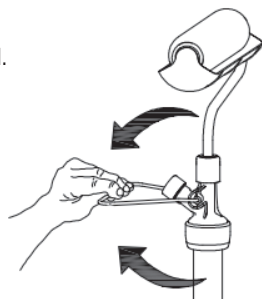

Emptying the reservoir of excess paint

Pull the plunger to draw excess paint from the roller head. **Handy hint!** Plugging the fill-vent with your finger will allow paint to be drawn more easily.

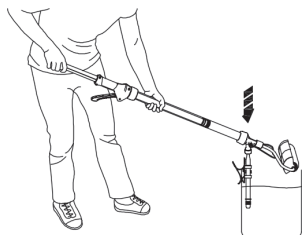

1. Set the filler valve over the fill-tube as if filling with paint.

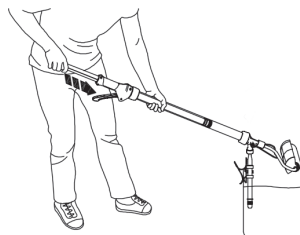

2. However, this time push the plunger forward to empty the reservoir.

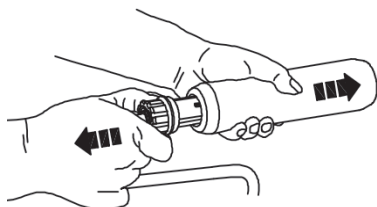

3. Remove the roller from the roller frame. Use disposable gloves or cover the roller with a plastic bag in order to avoid soiling your hands. Scrape any excess paint from the roller.

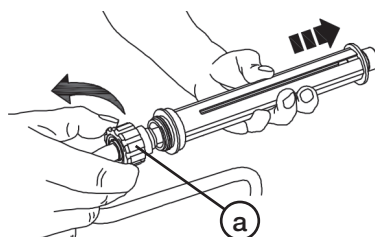

4. Unscrew the lock collar (a) and remove the roller from the frame.

5. To remove the end cap, push the roller frame further into the roller to loosen the end cap and carefully remove it.
6. Removing excess paint from the remaining parts.

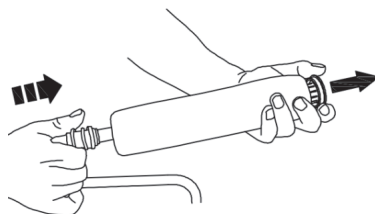

Cleaning

Water-soluble paint

1. Remove the fill-tube from its holder and insert it completely into the fill-vent.

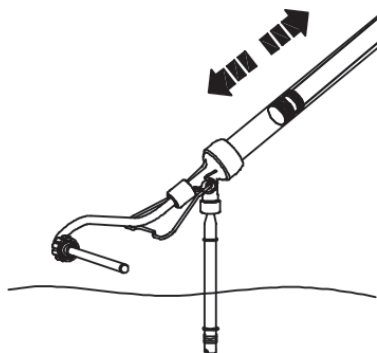

2. Immerse the fill-tube into a warm soapy water solution. Fill and empty the paint reservoir about 5 times by pulling the plunger in and out.

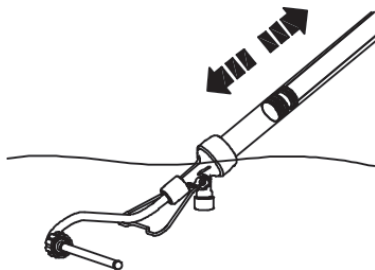

3. Remove the fill-tube and immerse the end of the paint reservoir handle, kickstand coupling and roller frame into water. Fill and empty the paint reservoir about 5 times by pulling the plunger in and out.

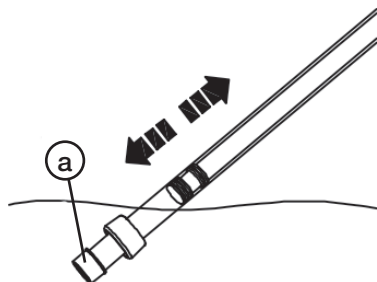

4. Remove the kickstand coupling and submerge the paint reservoir end into water. Fill and empty it until it is entirely clean. Wipe off any remaining paint from the end of the fill-tube which fits into the kickstand coupling (a).

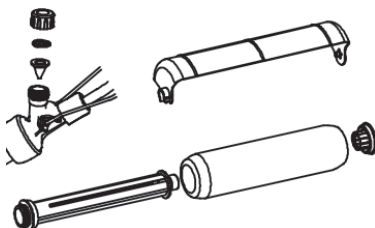

5. Remove the valve cap and clean the non-return valve and wiper seal. Clean any remaining parts when needed.

Paint removal with solvents

1. Read the paint manufacturer's recommendations for proper cleaning procedures. For removing water-soluble paints refer to the instructions above.
2. Remember to dispose of any solvents properly once you have finished cleaning.

Care and maintenance

Lubrication

Note: It is extremely important that the roller's rubber seals are properly lubricated for optimal performance, using the included lubricant.

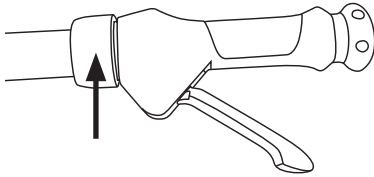

1. Loosen the lock collar connecting the trigger grip and plunger to the reservoir.

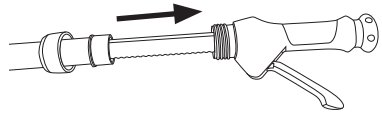

2. Remove the trigger grip and plunger from the reservoir.

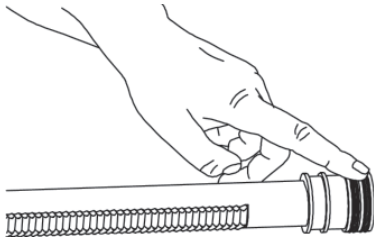

3. Lubricate the O-rings on the tip of the plunger using the included lubricant.

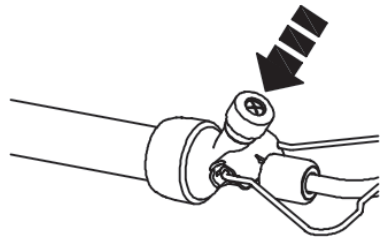

4. Unscrew the valve cap and lubricate the non-return valve and wiper seal.

5. Lubricate the rubber seal (a) on the roller core.

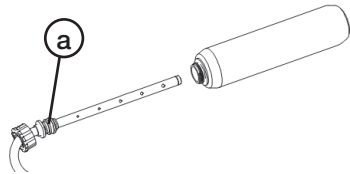

Troubleshooting guide

The paint reservoir is difficult to fill.	<ul style="list-style-type: none"> • Make sure that all parts are properly cleaned and lubricated. • Make sure that the fill-vent is fit snugly over the fill-tube. • Make sure that the plunger's O-rings are whole and well lubricated.
Paint leaks from the fill-vent.	<ul style="list-style-type: none"> • Make sure that all parts are properly assembled, whole, cleaned and lubricated.

Disposal

This product should be disposed of in accordance with local regulations. If you are unsure how to proceed, contact your local council.

Specifications

Paint reservoir volume	540 ml
Length	110 cm

Automatroller

Art.nr 40-9404 Modell PLD7060

Läs igenom hela bruksanvisningen före användning och spara den sedan för framtida bruk. Vi reserverar oss för ev. text- och bildfel samt ändringar av tekniska data. Vid tekniska problem eller andra frågor, kontakta vår kundtjänst (se adressuppgifter på baksidan).

Säkerhet

- Använd inte automatrollern på annat sätt och för andra ändamål än vad som beskrivs i den här bruksanvisningen.
- Använd endast vattenlöslig färg eller färg som inte kräver starkare lösningsmedel än vanlig lacknafta. Använd heller aldrig någon form av färgborttagare tillsammans med automatrollern. Det kan leda till skada på egendom, personskada eller till att automatrollern förstörs.
- Läs alltid informationen som finns på färgburken innan arbetet påbörjas. Om inte detta görs kan det leda till skada på egendom, personskada eller till att automatrollern förstörs.
- Skydda ögon och hud och använd alltid andningsmask när du hanterar och blandar färg, när automatrollern används och rengörs. Färg och ångor från färg kan leda till personskada.
- Använd endast automatrollern i väl ventilerade utrymmen.
- Rengör alltid automatrollen noggrant när du byter färgtyp.
- Använd endast tillbehör som rekommenderats av tillverkaren eller försäljningsstället.
- Om reparationer utförts på automatrollern, använd endast tillbehör som rekommenderats av tillverkaren eller försäljningsstället.



Vissa färger innehåller skadliga ämnen. Använd skyddsutrustning som handskar, andningsmask etc. Läs alltid informationen på färgbehållaren innan arbetet påbörjas.

Obs! Det är mycket viktigt att instruktionerna i avsnittet *Skötsel och underhåll - Smörjning* nedan följs för bästa funktion. Använd medföljande fett.

Snabbguide

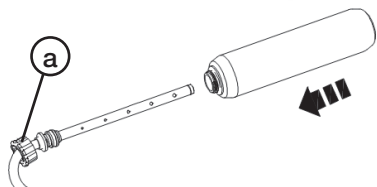

1. Skjut på rollern över rollerfästet och skruva fast den med låsmuttern (a).

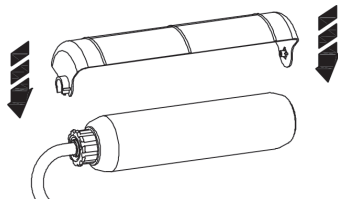

2. Montera droppskyddet på rollern.

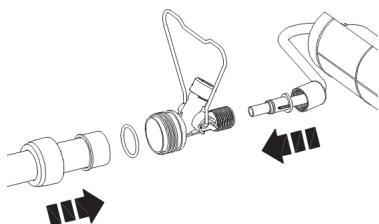

3. Montera ihop handtaget, stödet och rollerfästet med rollern.

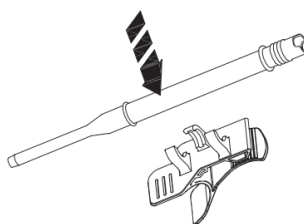

4. Tryck fast påfyllningsröret på hållaren.

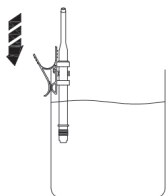

5. Fäst påfyllningsröret med hållaren på färgburken.



6. Smörj in påfyllningsröret med lite fett och placera automatrollerns påfyllningsventil på påfyllningsröret. Se till att ventilen är helt påskjuten på röret.



7. Tryck in avtryckaren och släpp upp den en gång för att frigöra kolven, dra sedan kolven bakåt för att fylla på färg.



8. Tryck in avtryckaren för att trycka fram kolven och fylla på färg i rollern.

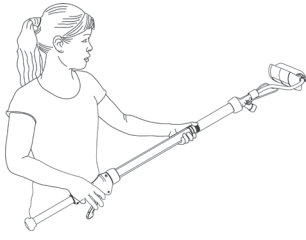

9. Påbörja arbetet.

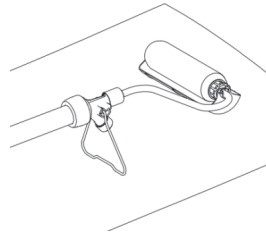

10. Låt automatrollern vila på stödet när den inte används.

Automatrollerns delar

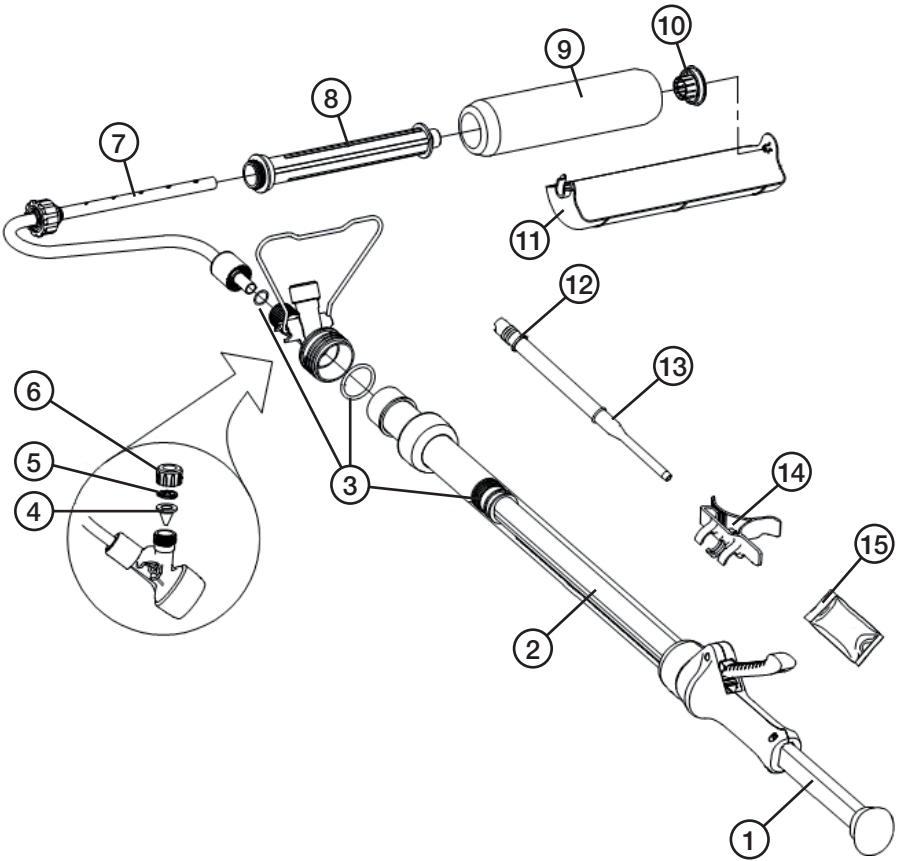

1. Kolv
2. Färgrör
3. O-ringar
4. Backventil
5. Genomföring
6. Lock till påfyllningsventil
7. Rollerfäste
8. Rollerhållare
9. Roller
10. Låsbricka
11. Droppskydd
12. Slanganslutning (slang säljs separat)
13. Påfyllningsrör
14. Hållare för påfyllningsrör
15. Fett

Montering

1. Smörj in del (b) med medföljande fett.
2. Skjut på rollern (d) på rollerfästet (c).
3. Skruva fast rollern med låsmuttern (a).
4. Skjut in fästet (e) i kopplingsstycket (d) och dra fast med muttern (f).
5. Försäkra dig om att o-ringens (c) (den sitter i botten på kopplingsstycket) sitter på plats inne i kopplingsstycket och skjut in färgröret (b) i kopplingsstycket.
6. Dra fast med låsmuttern (a).
7. Montera droppskyddet på rollern.

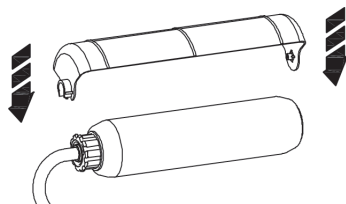
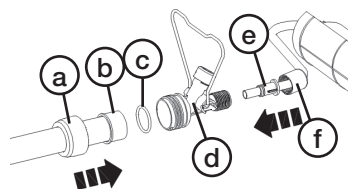
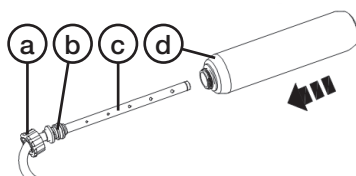

Påfyllning av färg

1. Smörj in påfyllningsröret med lite fett och tryck fast påfyllningsröret (a) på hållaren (b).

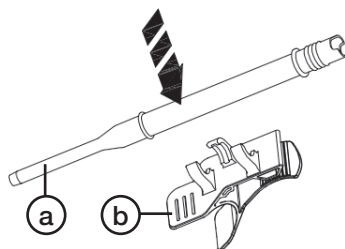

2. Fäst hållaren med påfyllningsröret på färgburken.
3. Om du använder en stor färgburk kan påfyllningsröret behöva förlängas. Tryck fast en slang med innerdiameter 3/4" på påfyllningsrörets slanganslutning (12).

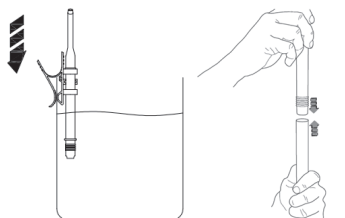

4. Håll automatrollern i ca 45° vinkel och placera automatrollerns påfyllningsventil (a) på påfyllningsröret. Se till att ventilen är helt påskjuten på röret.
5. Dra tillbaka kolven (b) för att fylla på färg (det kan gå lite tungt). När färgröret är fullt lyfter du försiktigt bort automatrollern från påfyllningsröret.
6. **Obs!** Om inte färgröret blir fullt första gången trycker du försiktigt tillbaka kolven och kontrollerar att du håller automatrollern i 45° vinkel och att påfyllningsventilen är helt nertryckt på påfyllningsröret. Dra sedan tillbaka kolven igen för att fylla på färg.

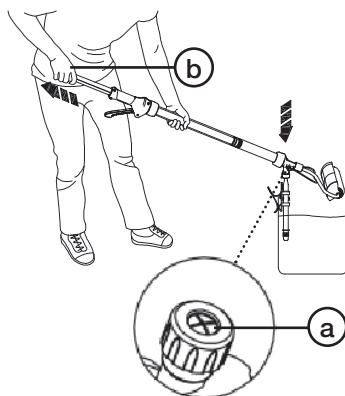

Målning

- Börja rolla och tryck in kolven eller avtryckaren för att mata fram färg till rollern.
- När du tillfälligt lägger ifrån dig rollern, dra tillbaka avtryckaren något för att undvika att färg matas ut oavsiktligt av trycket.

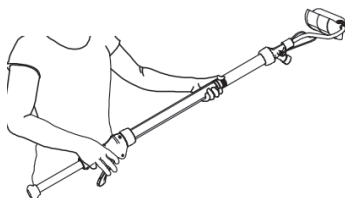

Obs!

- Rollern kan behöva fyllas med en stor mängd färg från första påfyllningen. Fyll på mer färg i färgröret om det blir nödvändigt.
- Om du ska byta roller, tänk på att den måste vara **perforerad** för användning med automatroller.

Tips!

- Avtryckaren behöver bara tryckas in när färg ska fyllas på.
- Om färgen inte täcker när du rollar, mata fram mer färg.
- Om rollern glider i färgen när du rollar, mata fram mindre färg.
- För att undvika färgdropp, håll rollern i rörelse när du matar fram färg med avtryckaren.
- Om du arbetar i trånga utrymmen, fyll inte färgröret helt, det gör att automatrollern blir kortare och lättare att hantera.
- Linda in rollern i en plastpåse vid pauser i arbetet för att förhindra att färgen torkar.
- Täck in golv och andra ytor som behöver skyddas då du arbetar. Se också till att skydda de ytor där du hanterar och fyller på färg.

Vrid handtaget

Handtaget kan vridas för att underlätta rollning i olika vinklar.

Lossa låsmuttern (a), vrid handtaget (b) till önskad vinkel och dra fast låsmuttern igen.

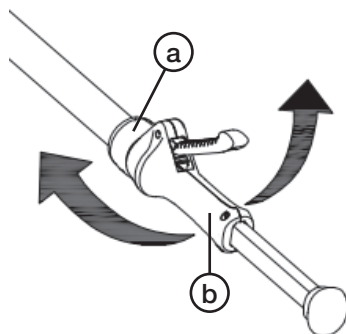
**Vikbart stöd**

- Vik ut stödet och låt automatrollern vila på det vid pauser i arbetet.
- Se till att skydda underlaget där automatrollern placeras med tidningar, plast etc.
- Placera droppskyddet under rollern när den ligger på stödet för att förhindra färgdropp.
- Dra tillbaka avtryckaren något för att undvika att färg matas ut oavsiktligt av trycket.
- Vik ner stödet när du rollar så att det inte hindrar arbetet.

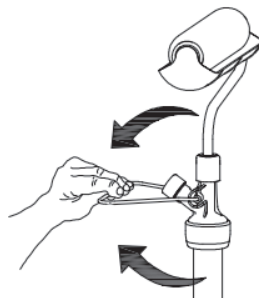

Tömning av överbliven färg

Dra tillbaka kolven för att dra ut överbliven färg ur rollern. **Tips!** Sätt ett finger för påfyllningsventilen så följer färgen med lättare.

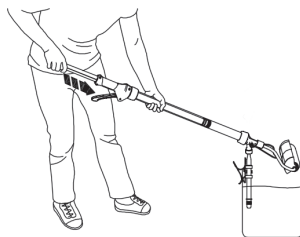
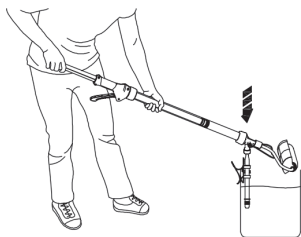

1. Placera påfyllningsventilen på påfyllningsröret på samma sätt som vid påfyllning av färg.
2. Tryck in kolven helt i färgröret för att tömma det på färg.

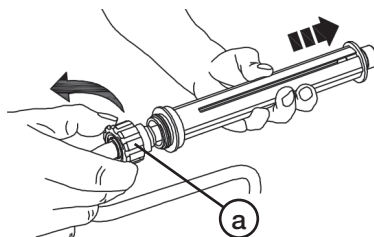
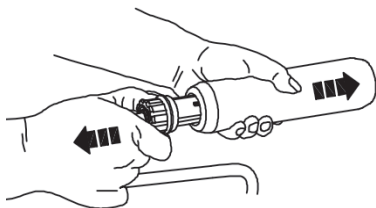

3. Dra bort rollern från rollerhållaren. Använd engångshandskar eller dra en plastpåse över rollern för att skydda händerna. Skrapa bort överflödig färg från rollern.
 4. Skruva upp låsmuttern (a) och dra av rollerhållaren från rollerfästet.
5. Demontera låsbrickan från rollern genom att skjuta in rollerfästet i rollern och försiktigt trycka ut låsbrickan ur rollern.
 6. Ta bort överbliven färg från alla delar.

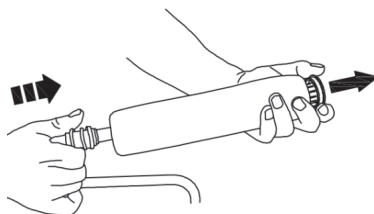

Rengöring

Vattenlöslig färg

1. Ta bort påfyllningsröret från hållaren och skjut in röret helt i påfyllningsventilen.

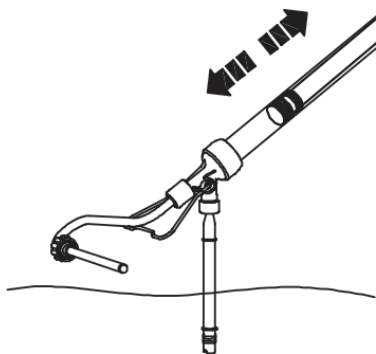

2. Sänk ner påfyllningsröret i ljummet vatten med en mild tvällösning. Fyll och töm färgröret ca 5 gånger genom att dra kolven in och ut.

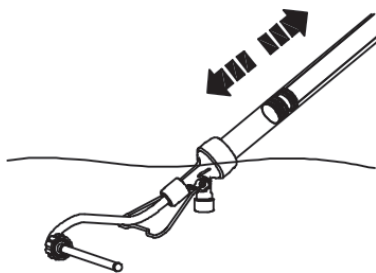

3. Ta bort påfyllningsröret och sänk ner färgröret med kopplingsstycket och rollerhållaren i vattnet. Fyll och töm färgröret minst 5 gånger genom att dra kolven in och ut.

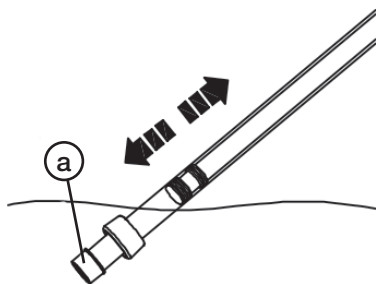

4. Ta bort kopplingsstycket med rollerhållaren och sänk ner färgröret i vattnet. Fyll och töm färgröret tills det är helt rent. Torka bort ev. kvarvarande färg från kopplingsstyckets fäste (a).

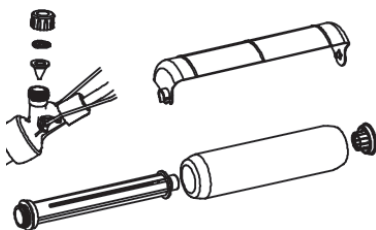

5. Skruva bort locket till påfyllningsventilen och rengör backventilen och gummigenomföringen. Rengör alla övriga delar efter behov.

Färg som kräver lösningsmedel

1. Läs på färgens förpackning hur målarverktyg som använts på bästa sätt rengörs. Se i övrigt anvisningen för vattenlöslig färg ovan.
2. När du är klar, tänk på att göra dig av med lösningsmedlet på ett för miljön lämpligt sätt.

Skötsel och underhåll

Smörjning

Obs! Det är mycket viktigt att automatrollernas gummitätningar smörjs för bästa funktion. Använd medföljande fett.

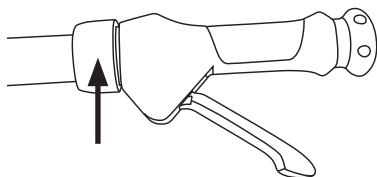

1. Skruva loss låsmuttern som håller handtaget och kolven till färgröret.

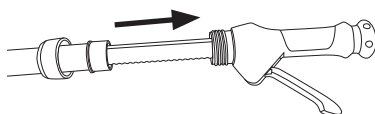

2. Dra ut handtaget med kolven ur färgröret.

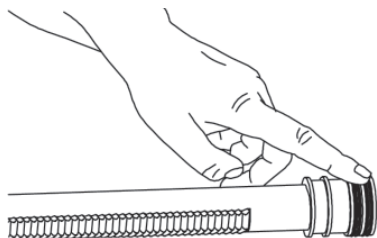

3. Smörj in o-ringarna längst fram på kolven med det medföljande fettet.

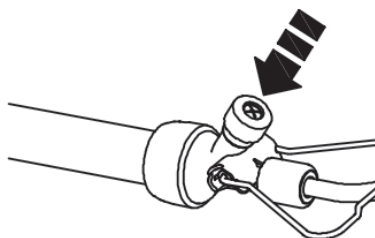

4. Skruva av locket till påfyllningsventilen och smörj in backventilen och gummigenomföringen.

5. Smörj in gummitätningen (a) på rollerhållaren.

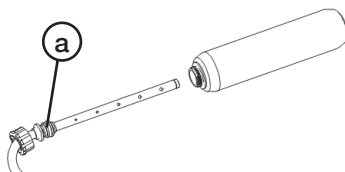

Felsökningschema

Om du har problem med att fylla på färg.	<ul style="list-style-type: none">• Se till att alla delar är ordentligt rengjorda och insmorda med fett.• Kontrollera att påfyllningsventilen är ordentligt nedtryckt på påfyllningsröret.• Försäkra dig att o-ringarna på kolven är hela och väl insmorda med fett.
Färg läcker ut vid påfyllningsventilen.	<ul style="list-style-type: none">• Se till att alla delar är korrekt monterade, hela, ordentligt rengjorda och insmorda med fett.

Avfallshantering

När du ska göra dig av med produkten ska detta ske enligt lokala föreskrifter. Är du osäker på hur du ska gå tillväga, kontakta din kommun.

Specifikationer

Volym färgbehållare 540 ml

Längd 110 cm

Automatrulle

Art. nr. 40-9404 Modell PLD7060

Les brukerveiledningen grundig før produktet tas i bruk og ta vare på den for framtidig bruk. Vi reserverer oss mot ev. feil i tekst og bilde, samt forandringer av tekniske data. Ved tekniske problemer eller spørsmål, ta kontakt med vårt kundesenter. (Se opplysninger om kundesenteret i denne bruksanvisningen).

Sikkerhet

- Automatrullen må kun brukes som beskrevet i denne bruksanvisningen.
- Rullen skal kun benyttes til vannoppløselig maling eller maling som ikke krever sterkere løsningsmidler. Rullen skal heller ikke brukes til noen form for malingsfjerner. Det kan føre til skade på eiendom, personskade eller til at automatrullen blir ødelagt.
- Les alltid informasjonen på malingsboksen før arbeidene starter. Det kan føre til skade på eiendom, personskade eller til at automatrullen blir ødelagt hvis man ikke følger dette.
- Beskytt øyne og hud, og bruk alltid maske når du maler eller blander maling, ved bruk og rengjøring av automatrullen. Maling og malingsdamp kan føre til personskade.
- Automatrullen skal kun benyttes i godt ventilerte rom.
- Automatrullen skal alltid rengjøres grundig før du skifter malingstype.
- Bruk kun tilbehør som anbefales av produsent eller forhandler.
- Hvis automatrullen skal repareres må man kun bruke tilbehør som er anbefalt av produsenten eller forhandleren.



Enkelte malingstyper inneholder skadelige stoffer. Bruk verneutstyr som hansker, maske etc. Les alltid informasjonen på malingsboksen før arbeidene startes.

Obs! Det er svært viktig at instruksjonene i avsnittet *Stell og vedlikehold – Smøring* nedenfor følges. Bruk fettene som følger med.

Hurtigguide

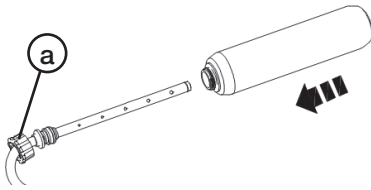

1. Skyv rullen på over rullefestet og fest med låsemutteren (a).

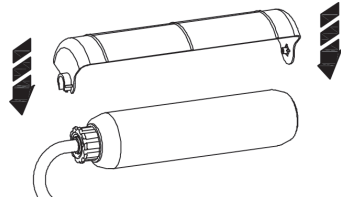

2. Monter dryppebeskyttelsen.

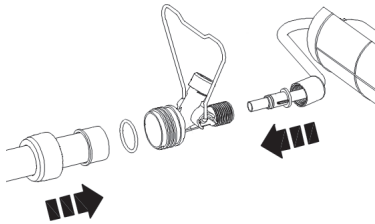

3. Monter håndtaket, støtten og rullefeste på rullen.

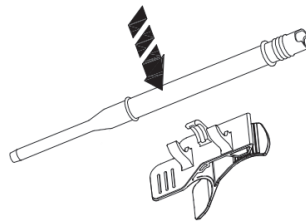

4. Trykk påfyllingsrøret fast på holderen.

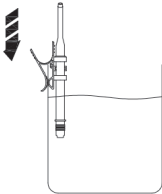

5. Fest malingsboksen til påfyllingsrøret.



6. Smør inn litt fett på påfyllingsrøret og sett automatrullens påfyllingsventil på røret. Pass på at ventilen er skjøvet helt på røret.

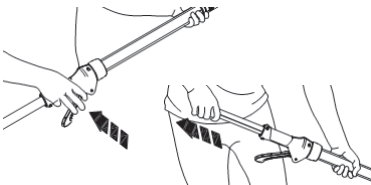

7. Trykk inn avtrekkeren en gang, for å frigjøre stampelet, og slipp den opp. Trekk deretter stampelet bakover for å fylle på med maling.

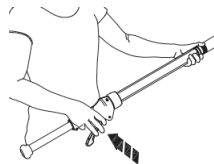

8. Press inn avtrekkeren slik at stampelet skyves fram og malingen fylles på.

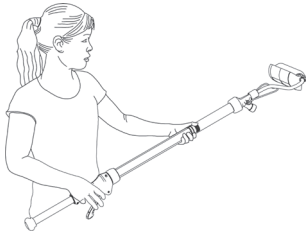

9. Start arbeidet.

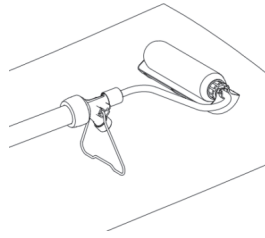

10. Når rullen ikke er i bruk må den hvile på støtten.

Automatrullens deler

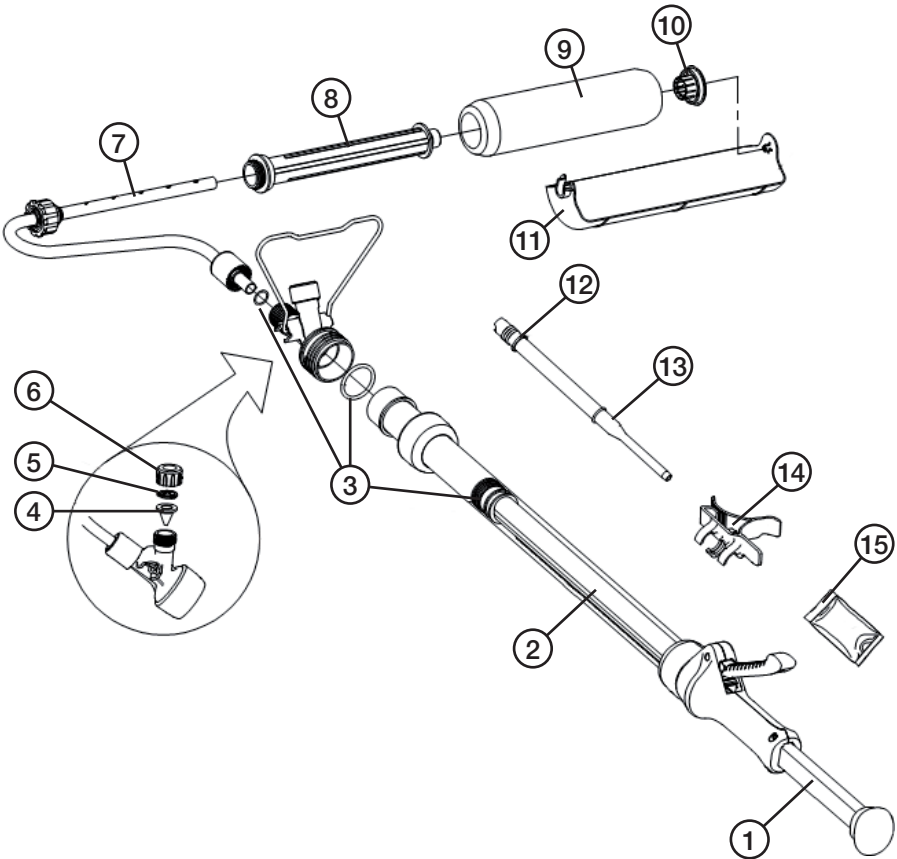

1. Stempel
2. Malingsrør
3. O-ringer
4. Returventil
5. Gjennomføring
6. Lokk til påfyllingsventil
7. Rullefeste
8. Rullholder
9. Rulle
10. Låseskive
11. Dryppebeskyttelse
12. Slangefeste (slange selges separat)
13. Påfyllingsrør
14. Holder til påfyllingsrør
15. Fett

Montering

1. Smør inn del (b) med medfølgende fett.
2. Skyv rullen (d) inn på rullefestet (c).
3. Skru rullen fast med låsemutteren (a).

4. Skyv festet (e) inn og trekk mutteren (f) godt til.
5. Du må forsikre deg om at o-ringen sitter på plass inni koblingsstykket. Skyv malingsrøret (b) inn i koblingsstykket. O-ringen sitter i bunnen av koblingsstykket.
6. Skru fast med låsemutteren (a).

7. Monter dryppebeskyttelsen.

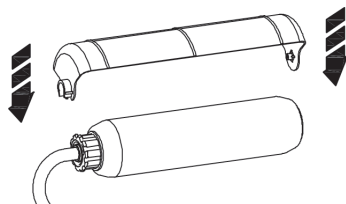
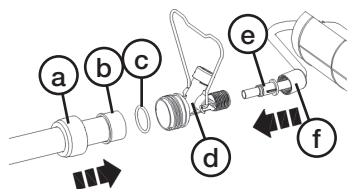
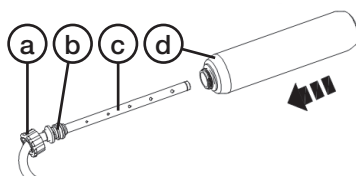

Påfylling av maling

1. Smør inn påfyllingsrøret med litt fett og trykk fast påfyllingsrøret (a) på holderen (b).

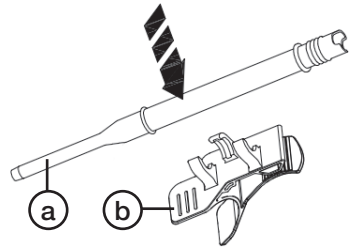

2. Fest holderen med påfyllingsrøret på malingsboksen.
3. Hvis du bruker en stor malingsboks kan det hende påfyllingsrøret må forlenges. Fest en slange med innvendig diameter på $\frac{3}{4}$ " på påfyllingsrørets slangefeste (12).

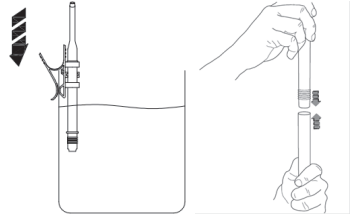

4. Hold automatrullen i en vinkel på ca. 45° og plasser automatrullens påfyllingsventil (a) på påfyllingsrøret. Pass på at ventilen er skjøvet godt inn på røret.
5. Trekk stampelet (b) tilbake for å fylle på med maling. Når malingsrøret er fullt løfter du forsiktig automatrullen bort fra påfyllingsrøret.
6. **Obs!** Hvis malingsrøret ikke blir fullt første gangen, kan du trykke stampelet forsiktig tilbake og kontrollere at du holder automatrullen i en vinkel på 45° og at påfyllingsventilen er helt nedtrykket på påfyllingsrøret. Trekk deretter stampelet tilbake igjen for å fylle på med maling.

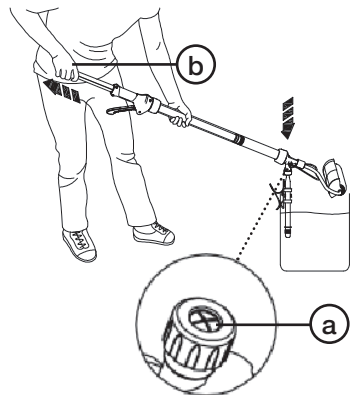

Malerarbeider

- Start rulling og trykk inn stampelet eller avtrekkeren for å mate fram maling til rullen.
- Når du legger fra deg rullen midlertidig, så trekk avtrekkeren tilbake litt for å unngå at malingen mates ut av trykket.

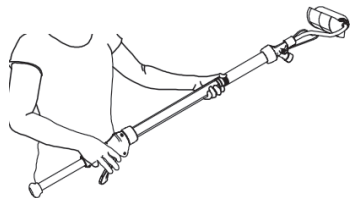

Obs!

- Rullen kan trenge å bli fylt med en stor mengde maling ved første påfylling. Etterfyll med maling i malingsrøret dersom det er nødvendig.
- Pass på å bruk riktig rulletype når du skifter den. Den skal være perforert.

Tips!

- Avtrekkeren trenger kun å trykkes inn når malingen skal fylles på.
- Hvis malingen ikke dekker når du ruller må du mate fram mer maling.
- Hvis malingen ikke dekker når du ruller må du mate fram mer maling.
- For å unngå malingsdrypp må rullen holdes i bevegelse når du mater fram maling med avtrekkeren.
- Hvis du jobber i små, trange rom må ikke malingsrøret fylles helt. Dette for at rulleskafet ikke skal bli for langt og uhåndterlig.
- Putt rullen ned i en plastpose ved kortere pauser i jobbingen. Dette for at malingen ikke skal tørke på rullen.
- Gulv og andre flater som ikke skal males bør tildekkes. Dekk også til området under der du fyller på maling.

Drei håndtaket

Håndtaket kan dreies i flere forskjellige vinkler for å gjøre jobben lettere.

Løsne på låsemutteren (a), drei håndtaket (b) til ønsket vinkel og dra til låsemutteren igjen.

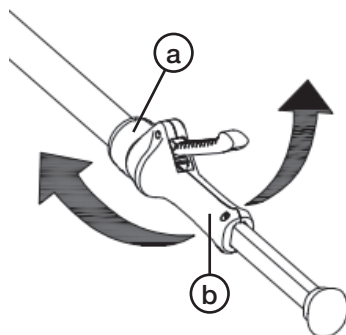
**Sammenleggbar støtte**

- Slå ut støtten og la automatrullen hvile på den ved pauser i malingsarbeidene.
- Pass på at plassen hvor stativet er, tildekkes før rullen legges dit.
- Plasser dryppebeskyttelsen under rullen når den ligger på støtten for å hindre malingsdrypp.
- Trekk avtrekkeren litt tilbake for å unngå at maling mates ut uønsket av trykke i beholderen.
- Slå sammen støtten når du ruller så den ikke står i veien for deg når du jobber.

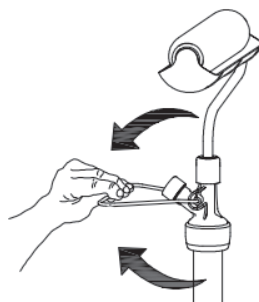

Tømming av maling som blir til overs

Trekk stempelet tilbake for å kunne tømme ut maling fra rullen. **Tips!** Plasser en finger på påfyllingsventilen, så vil malingen følge lettere med.

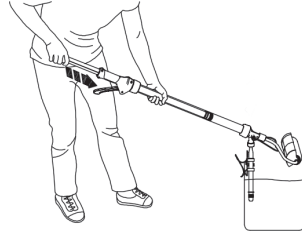
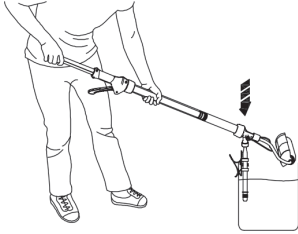

1. Plasser påfyllingsventilen på påfyllingsrøret på samme måten som ved påfylling av maling.
2. Trykk stempelet helt inn i malingsrøret for å tømme det for maling.

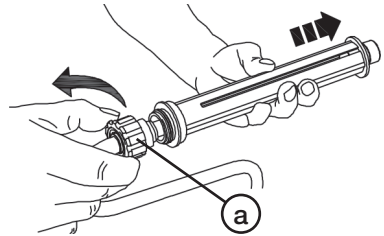
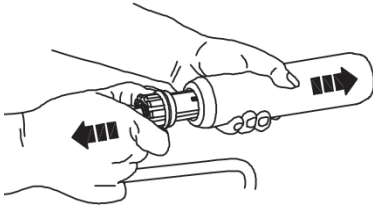

3. Ta rullen av rulleholderen. Bruk engangshansker eller trekk en plastpose over ruller for å beskytte hendene. Press eller skrap bort overflødig maling fra rullen.
4. Skru opp låsemutteren (a) og trekk rulleholderen av rullefestet.
5. Ta låseskiven bort fra rullen ved å skyve rullefestet inn i rullen og forsiktig trykke låseskiven av rullen.
6. Fjern overflødig maling fra alle deler.

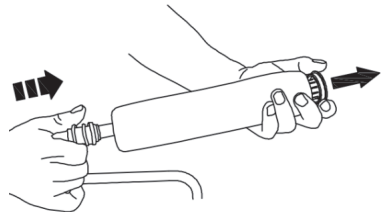

Rengjøring

Vannløselig maling

1. Ta bort påfyllingsrøret fra holderen og skyv røret helt inne på påfyllingsventilen.

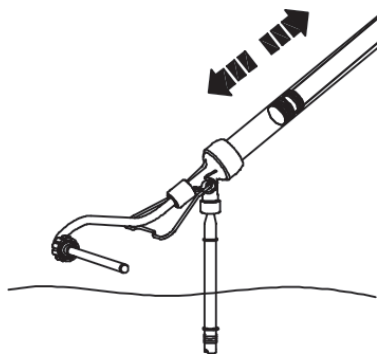

2. Senk påfyllingsrøret ned i lukket såpevann. Fyll og tøm malingsrøret ca. 5 ganger ved å trekke stempelet ut og inn.

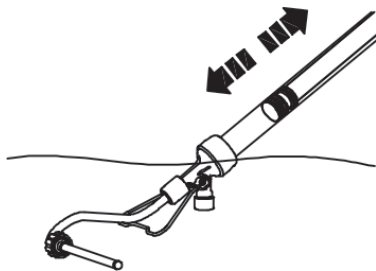

3. Ta bort påfyllingsrøret og send malingsrøret med koblingsstykket og rulleholderen ned i vannet. Fyll og tøm malingsrøret ca. 5 ganger ved å trekke stempelet ut og inn.

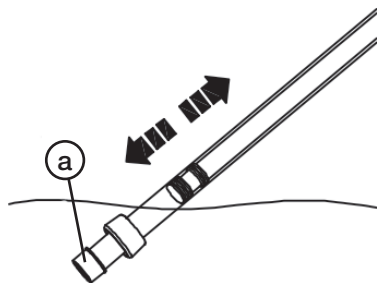

4. Ta bort koblingsstykket med rulleholderen og senk malingsrøret ned i vannet. Fyll og tøm malingsrøret til det er helt rent. Tørk bort ev. maling som er igjen på koblingsstykkets feste (a).

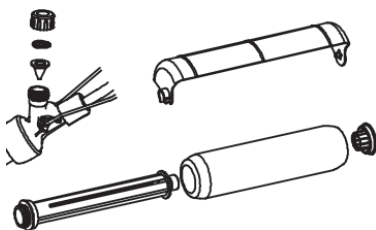

5. Skru av lokket til påfyllingsventilen og smør inn ventil og gummigjennomføring. Rengjør alle øvrige deler etter behov.

Maling som krever løsningsmidler

1. Les på malingsforpakningen hvordan maleverktøy som brukes best rengjøres. Se også anvisningene for vannløselig maling ovenfor.
2. Husk å kassere ev. løsemiddel på en miljømessig riktig måte.

Stell og vedlikehold

Smøring

Obs! Det er svært viktig at automatrullens gummipakninger smøres for at det skal fungere optimalt. Bruk fettene som følger med.

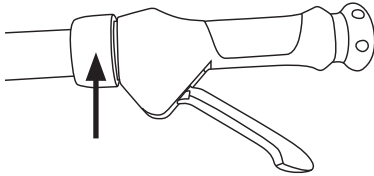

1. Skru løs låsemutteren som holder håndtaket og stempelet til malingsrøret.

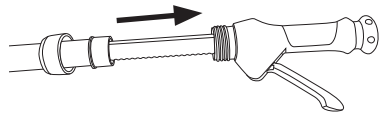

2. Trekk håndtaket med stempelet ut av malingsrøret.

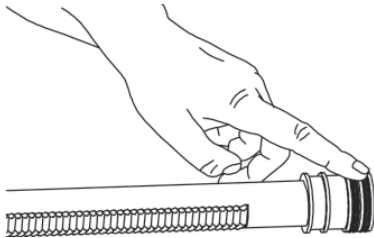

3. Smør inn o-ringene som sitter lengst fremme på stempelet med medfølgende fett.

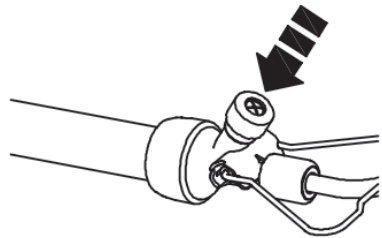

4. Skru av lokket til påfyllingsventilen og smør inn ventil og gummigjennomføring.

5. Smør inn gummipakningen (a) på rulleholderen.

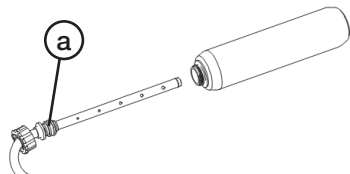

Feilsøking

Hvis du har problemer med påfylling av maling.	<ul style="list-style-type: none">• Påse at alle delene er godt rengjort og innsmurt med fett.• Kontroller at påfyllingsventilen er ordentlig trykket inn på påfyllingsrøret.• Sjekk at o-ringene på stempelet er hele og godt smurt inn med fett.
Det lekker ut maling ved påfyllingsventilen.	<ul style="list-style-type: none">• Påse at alle delene er riktig montert, godt rengjorte og innsmurt med fett.

Avfallshåndtering

Når produktet skal kasseres, må det skje i henhold til lokale forskrifter. Hvis du er usikker, ta kontakt med kommunen din.

Spesifikasjoner

Volum på malingsbeholder 540 ml

Lengde 110 cm

Automaattinen maalitela

Tuotenumero 40-9404 Malli PLD7060

Lue käyttöohje ennen tuotteen käyttöä ja säilytä se tulevaa tarvetta varten. Pidätämme oikeuden teknisten tietojen muutoksiin. Emme vastaa mahdollisista teksti- tai kuvavirheistä. Jos laitteeseen tulee teknisiä ongelmia, ota yhteys myymälään tai asiakaspalveluun (yhteystiedot käyttöohjeen lopussa).

Turvallisuus

- Älä käytä laitetta muulla tavalla tai muihin tarkoituksiin kuin tässä käyttöohjeessa on kuvattu.
- Käytä ainoastaan vesiliukoisia maaleja tai maaleja, jotka eivät vaadi mineraalitärpättiä vahvempaa liuotinta. Älä käytä maalinpoistajaa yhdessä laitteen kanssa. Se voi johtaa omaisuus- tai henkilövahinkoihin tai laite voi rikkoutua.
- Lue maalipurkin tiedot ennen työskentelyn aloittamista. Tietojen lukematta jättäminen voi johtaa omaisuus- tai henkilövahinkoihin tai laite voi rikkoutua.
- Suojaa silmät ja iho ja käytä aina hengityssuojainta, kun käsittelet ja sekoitat maaleja ja kun puhdistat tai käytät laitetta. Maali ja höyryt voivat aiheuttaa henkilövahinkoja.
- Käytä laitetta ainoastaan hyvin ilmastoiduissa tiloissa.
- Puhdista laite aina huolellisesti, kun vaihdat maalityyppiä.
- Käytä ainoastaan valmistajan tai jälleenmyyjän suosittelemia varusteita.
- Käytä laitteen korjaamiseen ainoastaan valmistajan tai jälleenmyyjän suosittelemia tarvikkeita.



Jotkin maalit sisältävät haitallisia aineita. Käytä suojavarusteita, kuten käsineitä ja hengityssuojainta. Lue maalipurkin tiedot ennen työn aloittamista.

Huom.! Noudata kappaleen Huolto ja ylläpito - Voitelu ohjeita, jotta laite toimisi parhaalla mahdollisella tavalla. Käytä pakkauksen rasvaa.

Pikaopas

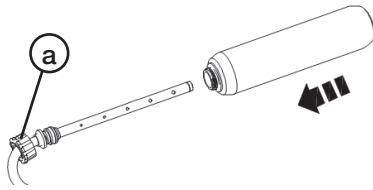

1. Työnnä maalitela pidikkeeseen ja kiinnitä se lukkomutterilla (a).

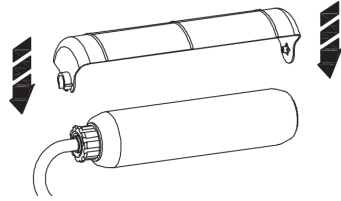

2. Asenna tippasuoja maalitelaan.

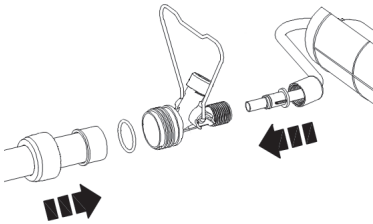

3. Kiinnitä kahva, tuki ja telanpidike maalitelaan.

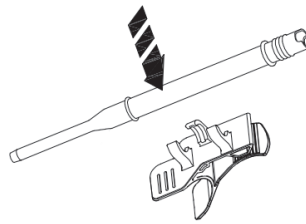

4. Paina täyttöputki kiinni pidikkeeseen.

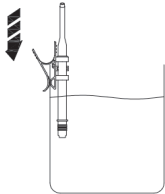

5. Kiinnitä täyttöputki ja pidike maalipurkkiin.



6. Voitele täyttöputkea hieman rasvalla ja aseta automaattitelan täyttöventtiili täyttöputkeen. Varmista, että venttiili on työnnetty kokonaan putkeen.

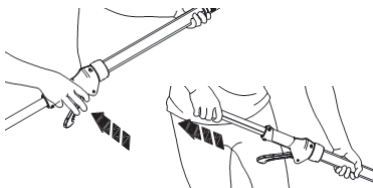

7. Paina liipaisinta ja päästä se kerran, niin mäntä vapautuu. Vedä sitten mäntää taaksepäin, jotta maalitela täyttyy maalilla.

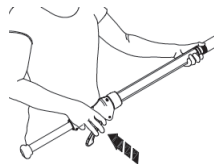

8. Paina liipaisin pohjaan, niin mäntä vapautuu ja maalia tulee maalitelaan.

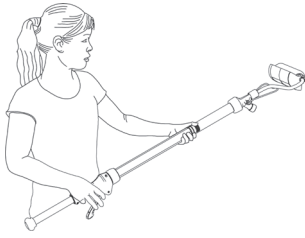

9. Aloita maalaus.

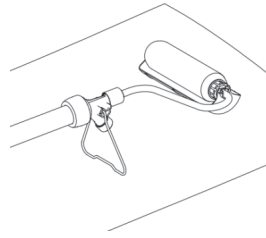

10. Laita maalitela nojaamaan tukeaa vasten, kun et käytä sitä.

Maalitelan osat

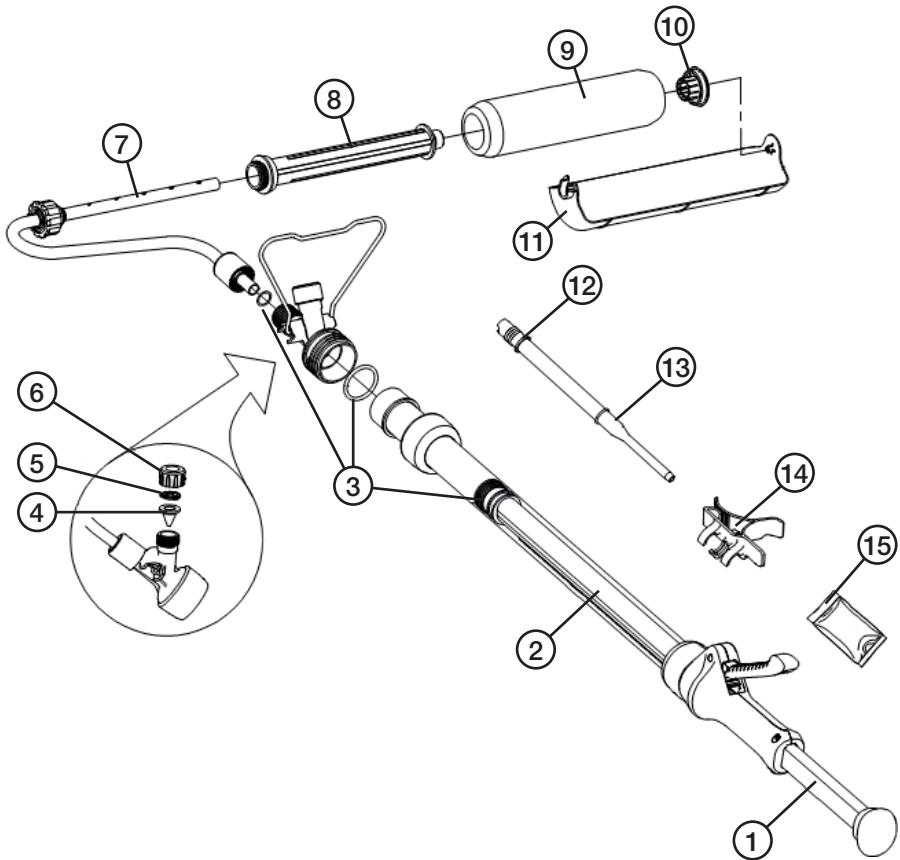

1. Mäntä
2. Maaliputki
3. O-renkaat
4. Takaiskuventtiili
5. Lämpivienti
6. Täyttöventtiilin kansi
7. Telan kiinnike
8. Telan pidike
9. Maalitela
10. Lukituslevy
11. Tippasuoja
12. Letkuliitäntä (letku myydään erikseen)
13. Täyttöputki
14. Täyttöputken pidike
15. Rasva

Asennus

1. Voitele osa (b) pakkauksen rasvalla.
2. Työnnä maalitela (d) telan kiinnikkeeseen (c).
3. Ruuvaa maalitela kiinni lukkomutterilla (a).

4. Työnnä kiinnike (e) liitoskappaleeseen (d) ja kiinnitä se mutterilla (f).
5. Varmista, että o-renkas (c) (liitoskappaleen pohjassa) on paikallaan liitoskappaleessa, ja työnnä maaliputki (b) liitoskappaleeseen.
6. Kiristä lukkomutteri (a).

7. Asenna tippasuoja maalitelaan.

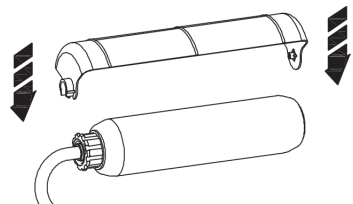
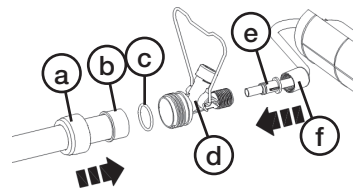
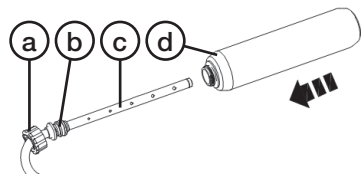

Maalin täyttäminen

1. Voitele täyttöputkea hieman rasvalla ja paina täyttöputki (a) pidikkeeseen (b).

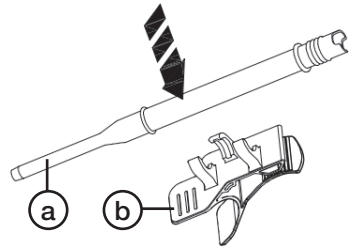

2. Kiinnitä pidike ja täyttöputki maalipurkkiin.
3. Jos käytät isoa maalipurkkia, saatat joutua pidentämään täyttöputkea. Kiinnitä täyttöputken letkuliitäntään (12) letku, jonka sisähalkaisija on 3/4".

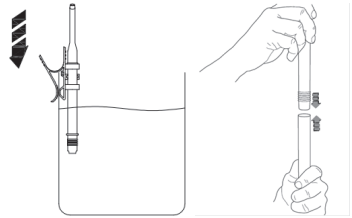

4. Pidä maalitelaa noin 45 asteen kulmassa ja aseta maalitelan täyttöventtiili (a) täyttöputkeen. Varmista, että venttiili on työnnetty kokonaan putkeen.
5. Täytä maalia vetämällä mäntää (b) taaksepäin (se voi olla hieman raskasta). Kun maali-putki on täynnä, nosta maalitela varovasti täyttöputkesta.
6. **Huom.!** Jos maali-putki ei täyty ensimmäisellä kerralla, työnnä mäntää varovasti taaksepäin ja varmista, että pidät maalitelaa 45 asteen kulmassa ja että täyttöventtiili on työnnetty kokonaan täyttöputkeen. Täytä maalia vetämällä mäntää uudestaan taaksepäin.

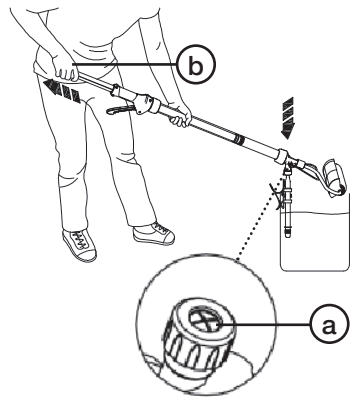

Maalaaminen

- Aloita maalaaminen. Paina mäntää tai liipaisinta, niin saat lisää maalia telaan.
- Kun lopetat maalauksen hetkeksi, vedä liipaisinta hieman taaksepäin, ettei maalia pääse valumaan paineen voimasta.

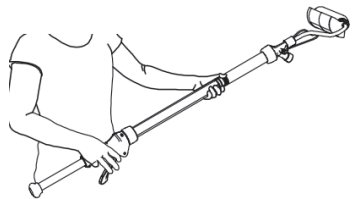

Huom.!

- Ensimmäisellä täyttökerralla maalia pitää täyttää paljon. Lisää maalia maaliputkeen tarvittaessa.
- Jos vaihdat telaa, ota huomioon, että telan tulee olla perforoitu, jotta sitä voi käyttää automaattitelassa.

Vinkki!

- Kun haluat lisätä maalia, paina liipaisin pohjaan.
- Jos maalipinta ei ole tarpeeksi paksu, syötä lisää maalia.
- Jos tela liukuu maalipinnalla, syötä vähemmän maalia.
- Vältä maalin valuminen liikuttamalla telaa, kun syötät maalia liipaisimella.
- Jos työskentelet ahtaissa tiloissa, älä täytä maaliputkea kokonaan. Se lyhentää maalitelaa ja helpottaa sen käsittelyä.
- Laita maalitela muovipussiin taukojen ajaksi, ettei maali pääse kuivumaan.
- Peitä lattia ja muut tarvittavat pinnat maalauksen ajaksi. Suojaa myös pinnat, joiden lähellä käsittelet ja täytät maalia.

Kahvan kääntäminen

Maalitelalla voi maalata eri kulmissa kahvaa kääntämällä.

Löysää lukkomutteriä (a), käännä kahvaa (b) sopivaan kulmaan ja kiristä lukkomutteri.

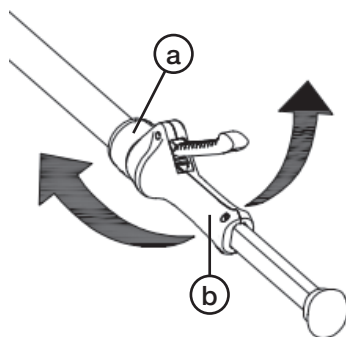

Taitettava tuki

- Taita tuki auki. Laita maalitela tukea vasten, kun pidät taukoa maalauksessa.
- Suojaa tuen alla oleva pinta esimerkiksi sanomalehdillä tai muovilla.
- Aseta tippasuoja maalitelan alle, kun laitat telan tukea vasten, ettei maalia pääse tippumaan.
- Vedä liipaisinta hieman taaksepäin, ettei maalia pääse valumaan paineen voimasta.
- Taita tuki kiinni, kun jatkat työskentelyä.

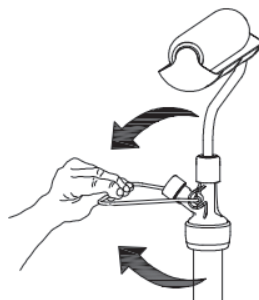

Ylimääräisen maalin tyhjentäminen

Tyhjennä ylimääräinen maali telasta vetämällä mäntää taaksepäin. **Vinkki!** Pidä sormeaa täyttöventtiilin päällä, niin maali tyhjenee helpommin.

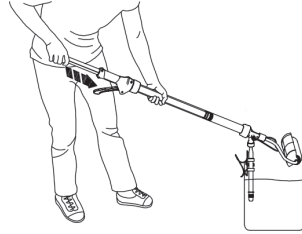
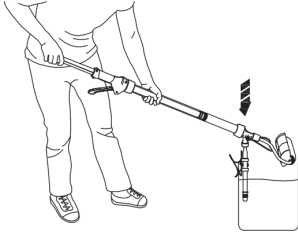

1. Aseta täyttöventtiili täyttöputkeen samalla tavalla kuin maalia täytettäessä.
2. Tyhjennä maaliputki maalista painamalla mäntä kokonaan maaliputkeen.

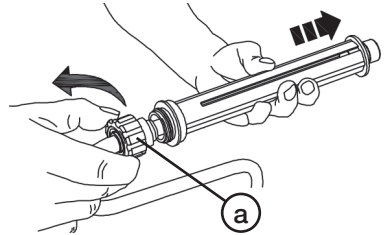
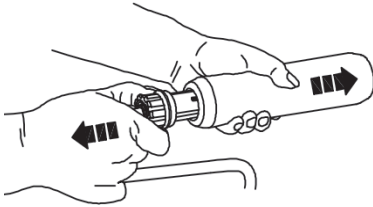

3. Irrota maalitela telan pidikkeestä. Käytä kertakäyttökäsineitä tai suojaatela muovipussilla, niin et sotke käsiäsi. Raaputa ylimääräinen maali irti maalitelasta.
4. Avaa lukkomutteri (a) ja vedä telan pidike irti telakiinnikkeestä.
5. Irrota lukituslevy maalitelasta työntämällä telakiinnike maalitelaa ja työntämällä lukituslevyä varovasti irti maalitelasta.
6. Poista ylimääräinen maali kaikista maalitelan osista.

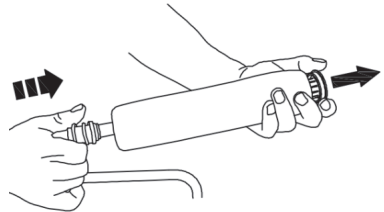

Puhdistaminen

Vesiliukoinen maali

1. Irrota täyttöputki pidikkeestä ja työnnä putki kokonaan täyttöventtiiliin.

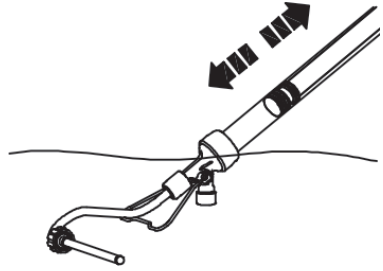
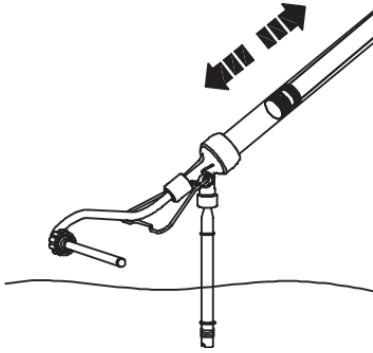

2. Upota täyttöputki haaleaan veteen, johon on sekoitettu hieman saippuaa. Täytä ja tyhjennä maaliputki noin viisi kertaa vetämällä mäntää sisään ja ulos.

3. Irrota täyttöputki. Upota maaliputki, liitoskappale ja telan pidike veteen. Täytä ja tyhjennä maaliputki noin viisi kertaa vetämällä mäntää sisään ja ulos.

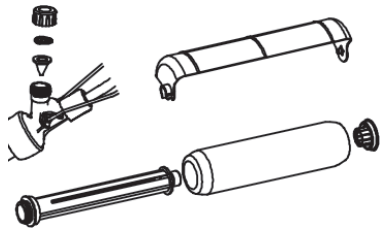
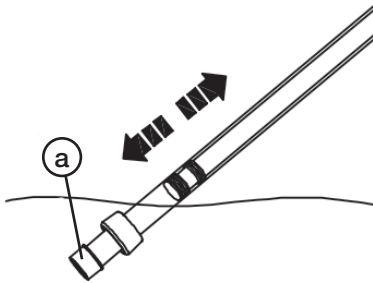

4. Irrota liitoskappale ja telan pidike. Upota maaliputki veteen. Tyhjennä ja täytä maaliputkea, kunnes se on täysin puhdas. Pyyhi pois mahdolliset maalinjäämät yhdyskappaleen kiinnikkeestä (a).

5. Irrota täyttöventtiilin kansi. Puhdista takaiskuventtiili ja kuminen läpivienti. Puhdista muut osat tarvittaessa.

Liutinainetta vaativa maali

1. Tarkista maalin pakkaukseta, miten työkalut tulee puhdistaa oikein. Muussa tapauksessa noudata vesiliukoiselle maalille yllä annettuja ohjeita.
2. Kun olet lopettanut puhdistamisen, hävitä liutinaine ympäristöystävällisellä tavalla.

Huolto ja puhdistaminen

Voitelu

Huom.! Maalitelan kumitiivisteet tulee voidella, jotta maalitela toimisi parhaalla mahdollisella tavalla. Käytä pakkauksen rasvaa.

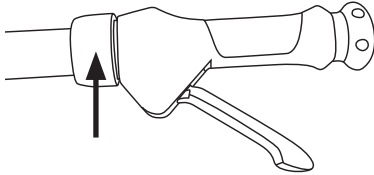

1. Irrota kahvaa ja maaliputken mäntää paikallaan pitävä lukkomutteri.

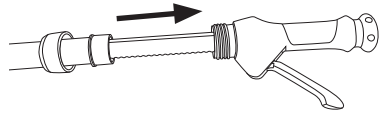

2. Vedä kahva ja mäntä irti maaliputkesta.

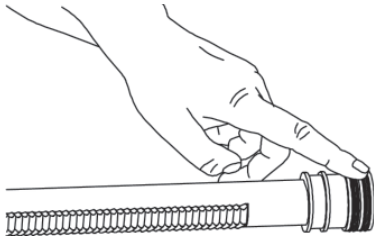

3. Voitele männän pohjassa olevat o-renkaat pakkauksen rasvalla.

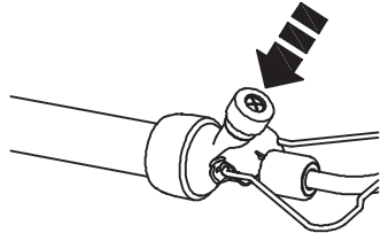

4. Irrota täyttöventtiilin kansi. Voitele takaiskuventtiili ja kuminen läpivienti.

5. Voitele telan pidikkeen kumitiiviste (a).

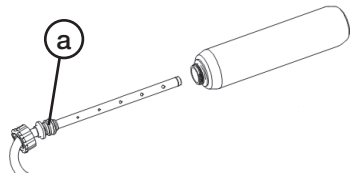

Vianhakutaulukko

Maalin täyttäminen ei onnistu.	<ul style="list-style-type: none">• Varmista, että kaikki osat on puhdistettu ja voideltu kunnolla.• Varmista, että täyttöventtiili on painettu kunnolla kiinni täyttöputkeen.• Varmista, että männän o-renkaat ovat ehjät ja voideltu kunnolla.
Maalia valuu täyttöventtiilistä.	<ul style="list-style-type: none">• Varmista, että kaikki osat on asennettu oikein, ehjiä sekä puhdistettu ja voideltu kunnolla.

Kierrättäminen

Kierrätä tuote asianmukaisesti, kun poistat sen käytöstä. Tarkempia kierrätysohjeita saat kuntasi jäteneuvonnasta.

Tekniset tiedot

Maalisäiliön tilavuus 540 ml

Pituus 110 cm

Automatik-Farbroller

Art.Nr. 40-9404 Modell PLD7060

Vor Inbetriebnahme die komplette Bedienungsanleitung durchlesen und aufbewahren. Irrtümer, Abweichungen und Änderungen behalten wir uns vor. Bei technischen Problemen oder anderen Fragen freut sich unser Kundenservice über eine Kontaktaufnahme (Kontakt siehe Rückseite).

Sicherheitshinweise

- Das Produkt nie auf andere Weise oder für andere Gegenstände anwenden als in der Bedienungsanleitung beschrieben.
- Nur wasserlösliche Farbe benutzen oder Farbe, die keine stärkere Lösungsmittel erfordert als normalen Terpentinersatz. Niemals irgendeine Art von Farbfentferner gemeinsam mit dem Automatikroller benutzen. Dies kann zu Sach- und Personenschäden oder Zerstörung des Gerätes führen.
- Vor dem Gebrauch immer die Information auf dem Farbeimer durchlesen. Ansonsten kann dies zu Sach- und Personenschäden oder Zerstörung des Gerätes führen.
- Augen und Haut schützen und beim Anmischen von Farbe sowie bei Benutzung und Reinigung des Produktes immer einen Atemschutz verwenden. Farbe und Farbdämpfe können Verletzungen verursachen.
- Das Produkt nur in gut belüfteten Räumen einsetzen.
- Das Produkt vor dem Wechseln der Farbsorte immer gründlich reinigen.
- Nur Zubehör benutzen, das von Hersteller oder Händler empfohlen wird.
- Werden Reparaturen am Produkt ausgeführt, dazu nur Zubehör benutzen, das vom Hersteller oder Händler empfohlen wird.



Manche Farben enthalten gefährliche Schadstoffe. Schutzausrüstung wie Handschuhe, Atemschutz usw. benutzen. Vor dem Gebrauch immer die Information auf dem Farbbehälter durchlesen.

Hinweis: Es ist sehr wichtig, dass die Anleitungen im Abschnitt *Pflege und Wartung - Schmierem* für ein gutes Ergebnis befolgt werden. Das mitgelieferte Schmierfett benutzen.

Kurzanleitung

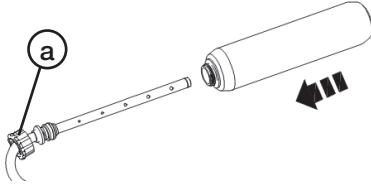

1. Die Walze über den Walzeinsatz schieben, diesen auf den Walzenbügel setzen und dann mit der Sicherungsmutter (a) festschrauben.

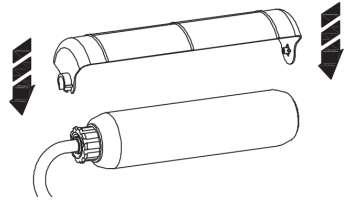

2. Den Tropfschutz am Roller anbringen.

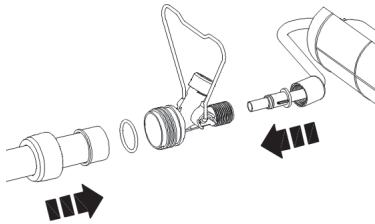

3. Den Griff, die Stütze und den Walzenbügel am Automatikroller befestigen.

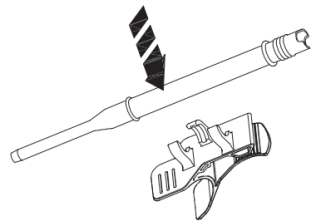

4. Das Einfüllrohr fest an die Halterung andrücken.

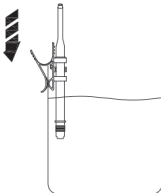

5. Das Einfüllrohr mit der Halterung am Farbbehälter einhängen.



6. Das Einfüllrohr mit etwas Fett einschmieren und das Einfüllventil des Automatikrollers auf dem Einfüllrohr befestigen. Sicherstellen, dass das Ventil komplett auf das Rohr geschoben ist.



7. Den Abzug drücken und wieder loslassen um den Kolben zu lösen, dann den Kolben nach hinten ziehen um Farbe nachzufüllen.



8. Den Abzug drücken um den Kolben nach vorne zu schieben und die Farbe in den Roller zu drücken.

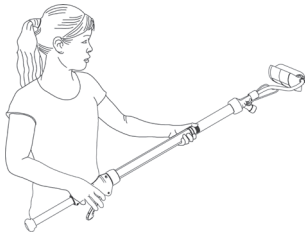

9. Mit der Arbeit beginnen.

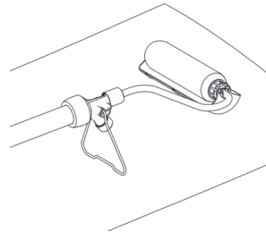

10. Das Produkt bei Nichtbenutzung auf der Stütze ablegen.

Die Bestandteile des Automatikrollers

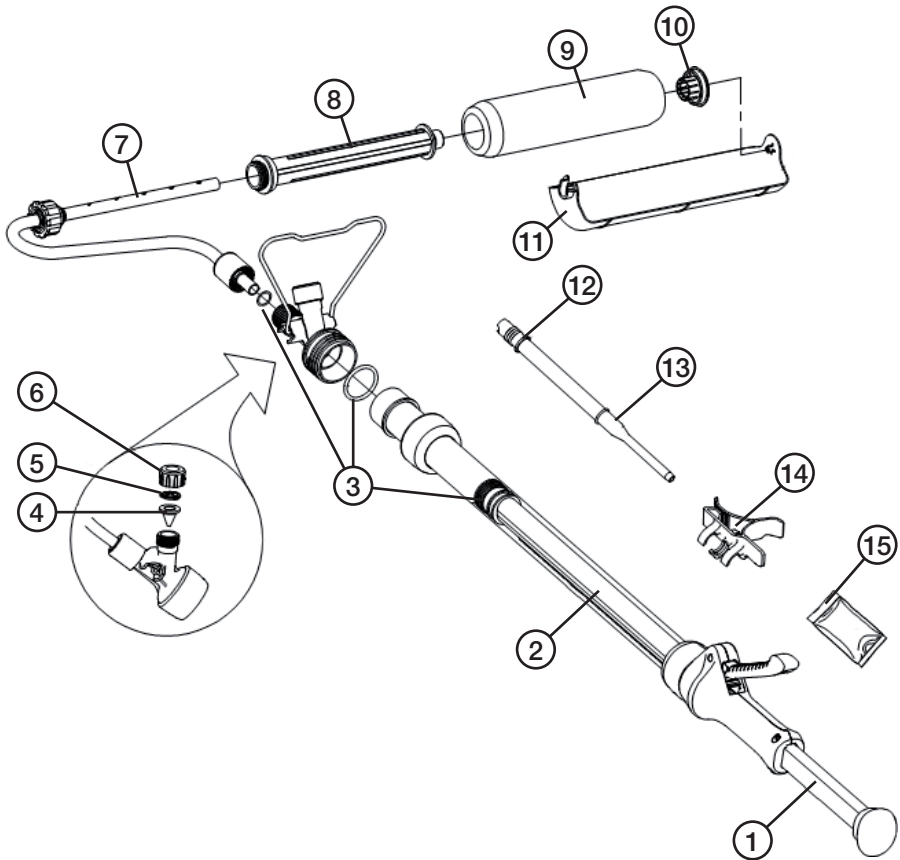

1. Kolben
2. Farbrohr
3. O-Ringe
4. Rückflusssperre
5. Durchführung
6. Deckel für das Einfüllventil
7. Walzenbügel
8. Walzeneinsatz
9. Farbroller
10. Verschlusskappe
11. Tropfschutz
12. Schlauchanschluss (Schlauch separat erhältlich)
13. Einfüllrohr
14. Halterung für das Einfüllrohr
15. Schmierfett

Zusammenbau

1. Teil (b) mit dem mitgelieferten Fett schmieren.
2. Die Walze (d) auf den Walzenbügel (c) schieben.
3. Die Walze mit der Sicherungsmutter (a) festschrauben.
4. Die Halterung (e) auf das Verbindungsstück (d) schieben und die Mutter (f) festziehen.
5. Sicherstellen, dass der O-Ring (c) unten am Verbindungsstück richtig fest sitzt und dann das Farbrohr (b) auf das Verbindungsstück schieben.
6. Mit der Sicherungsmutter (a) festschrauben.
7. Den Tropfschutz am Roller anbringen.

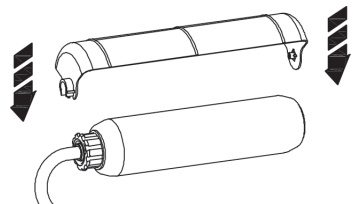
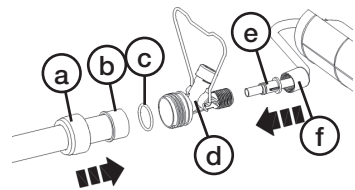
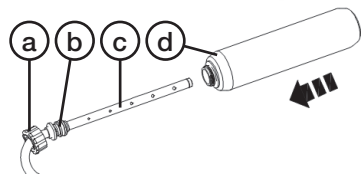

Auffüllen von Farbe

1. Das Einfüllrohr mit etwas Fett schmieren und dann das Einfüllrohr (a) auf die Halterung (b) drücken.

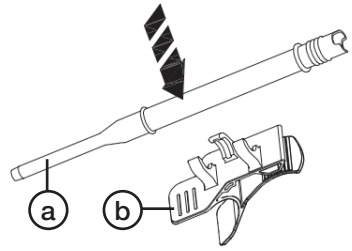

2. Die Halterung mit dem Einfüllrohr am Farbbehälter befestigen.
3. Bei einem großen Farbbehälter muss das Einfüllrohr evtl. verlängert werden. Einen Schlauch mit Innendurchmesser 3/4" (19 mm) auf den Schlauchanschluss (12) des Einfüllrohres drücken.

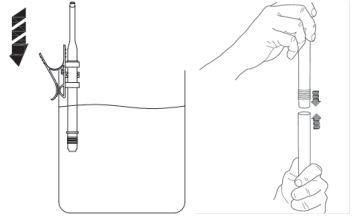

4. Den Automatikroller in einem Winkel von ca. 45° halten und das Einfüllventil (a) auf das Einfüllrohr des Farbrollers setzen. Sicherstellen, dass das Ventil komplett auf das Rohr geschoben ist.
5. Den Kolben (b) zurückziehen um Farbe nachzufüllen (ein gewisser Kraftaufwand ist hierbei nötig). Ist das Farbrohr voll, den Automatikroller vorsichtig vom Einfüllrohr wegheben.
6. **Hinweis:** Wird das Farbrohr nicht beim ersten Mal direkt voll, den Kolben vorsichtig nach vorne schieben um die Farbe zurück in den Behälter zu drücken. Dann sicherstellen, dass der Automatikroller in einem 45°-Winkel gehalten wird und das Einfüllventil komplett in das Einfüllrohr gedrückt ist. Dann den Kolben wieder zurückziehen um Farbe nachzufüllen.

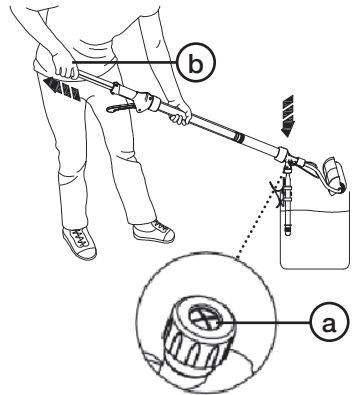

Streichen

- Den Roller auf und ab rollen und dabei den Kolben oder Abzug drücken um Farbe zur Walze zu befördern.
- Wird der Farbroller zwischenzeitig abgelegt, den Abzug etwas nach hinten ziehen um zu verhindern, dass unabsichtlich Farbe austritt.

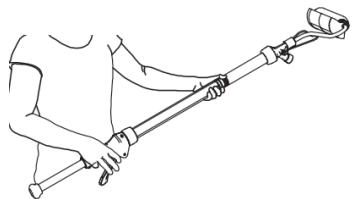

Hinweis:

- Die Walze kann zur Sättigung beim ersten Mal eine große Menge an Farbe benötigen. Bei Bedarf mehr Farbe in das Farbrohr einfüllen.
- Beim Austausch der Walze daran denken, dass diese **perforiert** sein muss um mit dem Automatikroller zu funktionieren.

Tipps:

- Den Abzug nur herunterdrücken wenn die Walze mehr Farbe benötigt.
- Deckt die Farbe beim Rollen nicht, mehr Farbe nachfüllen.
- Gleitet die Walze beim Rollen in der Farbe, weniger Farbe nachfüllen.
- Um Farbtropfen zu vermeiden den Farbroller beim Nachfüllen in Bewegung halten.
- Beim Arbeiten an engen Stellen das Farbrohr nicht komplett füllen. Auf diese Weise wird der Farbroller kürzer und einfacher zu handhaben.
- Bei Arbeitspausen die Walze in eine Kunststofftüte wickeln, um das Austrocknen der Farbe zu verhindern.
- Fußboden und andere Flächen, die geschützt werden sollen, während der Arbeit abdecken. Auch die Stellen, an denen die Farbe gehandhabt und nachgefüllt wird, schützen.

Abwinkeln des Griffs

Der Griff kann abgewinkelt werden um das Rollen in verschiedenen Winkeln zu erleichtern.

Die Sicherungsmutter (a) lösen, den Griff (b) in den gewünschten Winkel bringen und die Mutter wieder anziehen.

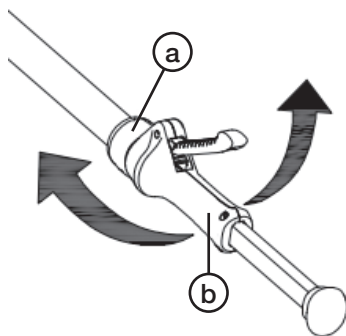

Ausklappbare Stütze

- Die Stütze ausklappen und den Automatikroller bei Pausen darauf ablegen.
- Die Unterlage, auf der der Farbroller abgelegt wird, mit Zeitungen, Kunststoffolie usw. schützen.
- Den Tropfschutz beim Ablegen unter der Walze platzieren, um Farbtropfer zu verhindern.
- Den Abzug etwas nach hinten ziehen um zu verhindern, dass unabsichtlich Farbe austritt.
- Beim Arbeiten die Stütze einklappen, damit diese nicht stört.

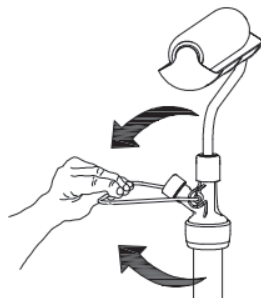

Entleeren der restlichen Farbe

Zuerst den Kolben zurückziehen um die übrig gebliebene Farbe aus dem Roller zu ziehen.

Tip: Die Farbe fließt besser, wenn dabei ein Finger auf das Einfüllventil gelegt wird.

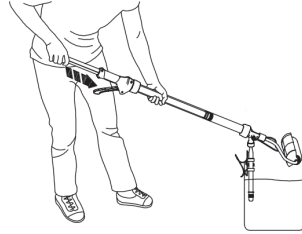
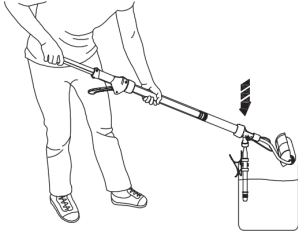

1. Das Einfüllventil auf dieselbe Weise wie beim Nachfüllen von Farbe auf das Einfüllrohr setzen.
2. Den Kolben komplett in das Farbrohr drücken um die Farbe zu entleeren.

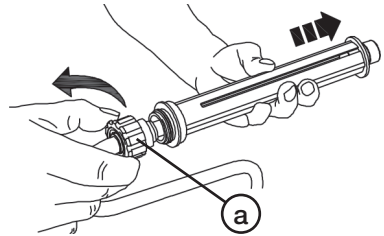
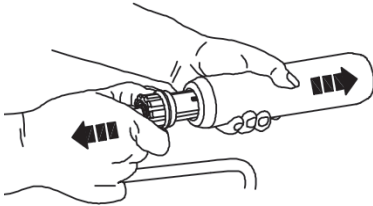

3. Die Walze vom Walzeneinsatz abziehen. Einweghandschuhe verwenden oder eine Kunststoffüte über die Walze ziehen um die Hände zu schützen. Die restliche Farbe von der Walze abschaben.
4. Die Sicherungsmutter (a) lösen und den Walzeinsatz vom Walzenbügel lösen.
5. Die Verschlusskappe von der Walze lösen indem der Walzenbügel in die Walze gedrückt wird um die Kappe herauszudrücken.
6. Überschüssige Farbe von allen Teilen entfernen.

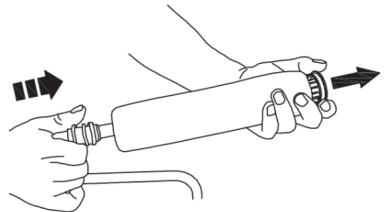

Reinigung

Wasserlösliche Farbe

1. Das Einfüllrohr von der Halterung entfernen und das Rohr komplett in das Einfüllventil schieben.

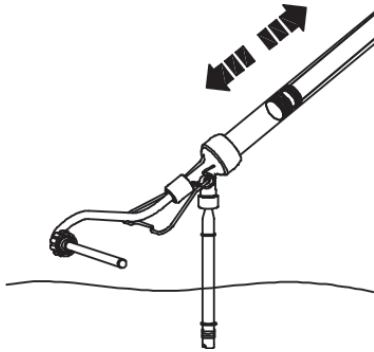

2. Das Einfüllrohr in lauwarmes Wasser mit einer milden Seifenlauge tauchen. Das Farbrohr ca. 5 Mal füllen und leeren indem der Kolben gedrückt und herausgezogen wird.

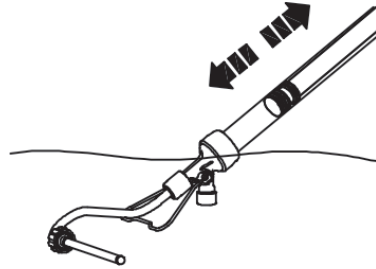

3. Das Einfüllrohr abnehmen und das Farbrohr mit dem Verbindungsstück und dem Walzenbügel ins Wasser tauchen. Das Farbrohr ca. 5 Mal füllen und leeren indem der Kolben gedrückt und herausgezogen wird.

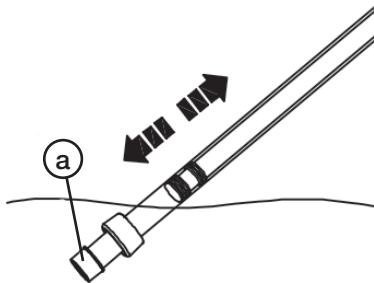

4. Das Verbindungsstück mit dem Walzenbügel abnehmen und das Farbrohr ins Wasser tauchen. Das Farbrohr füllen und leeren bis es komplett sauber ist. Evtl. Farbreste an der Halterung des Verbindungsstücks (a) abwischen.

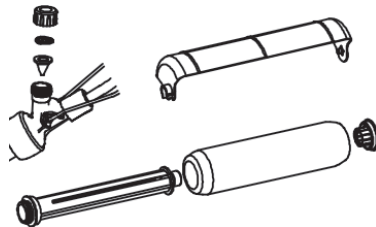

5. Den Deckel für das Einfüllventil abschrauben und die Rückflusssperre und die Gummidurchführung reinigen. Alle anderen Teile nach Bedarf reinigen.

Farbe, die Lösungsmittel erfordert

1. Auf der Verpackung der Farbe nachlesen wie verwendetes Malerzubehör auf die beste Weise gereinigt wird. Des Weiteren die Anweisungen für wasserlösliche Farbe (siehe oben) beachten.
2. Nach abgeschlossener Reinigung das verwendete Lösungsmittel umweltgerecht entsorgen.

Pflege und Wartung

Schmieren

Hinweis: Es ist sehr wichtig, dass die Gummidichtungen des Automatikrollers für die ordnungsgemäße Funktion geschmiert werden. Das mitgelieferte Schmierfett benutzen.

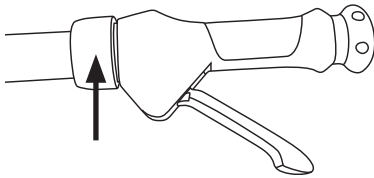

3. Die Sicherungsmutter, die den Griff und Kolben am Farbrohr befestigt, lösen.

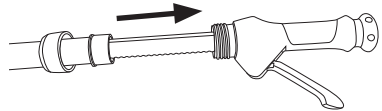

4. Den Griff mit dem Kolben aus dem Farbrohr ziehen.

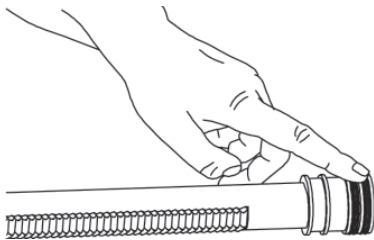

5. Die O-Ringe ganz vorne am Kolben mit dem mitgelieferten Fett schmieren.

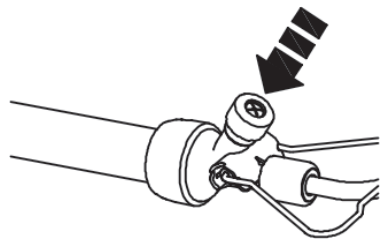

6. Den Deckel für das Einfüllventil abschrauben und die Rückflusssperre und die Gummidurchführung schmieren.

7. Die Gummidichtungen (a) am Walzeneinsatz schmieren.

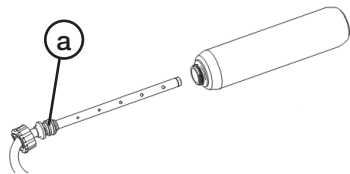

Fehlersuche

Es treten Probleme beim Nachfüllen von Farbe auf.	<ul style="list-style-type: none">• Sicherstellen, dass alle Teile ordentlich gereinigt und mit Fett geschmiert sind.• Sicherstellen, dass das Einfüllventil ordentlich in das Einfüllrohr eingedrückt ist.• Sicherstellen, dass die O-Ringe am Kolben unbeschädigt und gut mit Fett geschmiert sind.
Farbe leckt am Einfüllventil.	<ul style="list-style-type: none">• Sicherstellen, dass alle Teile ordentlich montiert wurden, gereinigt und mit Fett geschmiert sind.

Hinweise zur Entsorgung

Bitte das Produkt entsprechend den lokalen Bestimmungen entsorgen. Weitere Informationen sind von der Gemeinde oder den kommunalen Entsorgungsbetrieben erhältlich.

Technische Daten

Volumen Farbbehälter 540 ml

Länge 110 cm

Sverige

Kundtjänst tel: 0247/445 00
fax: 0247/445 09
e-post: kundservice@clasohlson.se

Internet www.clasohlson.se

Post Clas Ohlson AB, 793 85 INSJÖN

Norge

Kundesenter tlf.: 23 21 40 00
faks: 23 21 40 80
e-post: kundesenter@clasohlson.no

Internett www.clasohlson.no

Post Clas Ohlson AS, Postboks 485 Sentrum, 0105 OSLO

Suomi

Asiakaspalvelu puh.: 020 111 2222
sähköposti: asiakaspalvelu@clasohlson.fi

Internet www.clasohlson.fi

Osoite Clas Ohlson Oy, Maistraatinportti 4 A, 00240 HELSINKI

Great Britain

Customer Service contact number: 0845 300 9799
e-mail: customerservice@clasohlson.co.uk

Internet www.clasohlson.com/uk

Postal 10 – 13 Market Place
Kingston Upon Thames
Surrey
KT1 1JZ

Deutschland

Kundenservice Unsere Homepage www.clasohlson.de besuchen und auf Kundenservice klicken.

clas ohlson