

CO/TECH®

Multi-Tool

Multiverktyg

Multimaskin

Monitoimityökalu

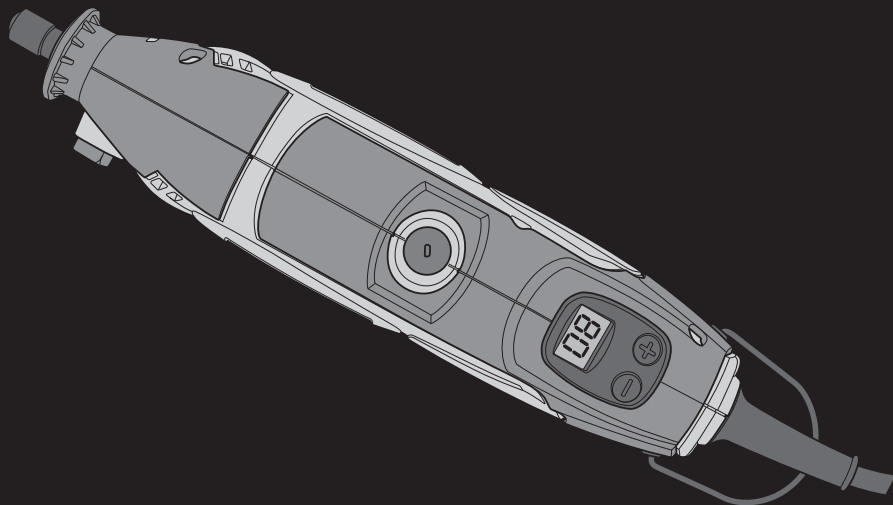

Important!

Read the entire instruction manual carefully and make sure that you fully understand it before you use the equipment. Keep the manual for future reference.

Viktig information:

Läs hela bruksanvisningen noggrant och försäkra dig om att du har förstått den innan du använder utrustningen. Spara bruksanvisningen för framtida bruk.

Viktig informasjon:

Les disse anvisningene nøye og forsikre deg om at du forstår dem, før du tar produktet i bruk. Ta vare på anvisningene for seinere bruk.

Tärkeää tietoa:

Lue nämä ohjeet huolellisesti ja varmista että olet ymmärtänyt ne, ennen kuin alat käyttää laitetta. Säilytä ohjeet myöhempää tarvetta varten.

ART.NO	MODEL
18-3235	KPMD0120-UK
40-8129	KPMD0120

Ver. 201104
Original instructions
Bruksanvisning i original
Original bruksanvisning
Alkuperäinen käyttöohje

ENGLISH

SVENSKA

NORSK

SUOMI

Multi-Tool

ART. NO 18-3235
40-8129

MODEL KPMD0120-UK
KPMD0120

Please read the entire instruction manual before using the product and save it for future reference. We reserve the right for any errors in text or images and any necessary changes made to technical data. If you have any questions regarding technical problems please contact our customer services.

Safety

General Safety Instructions

Warning! Read all the instructions. Failure to adhere to the following instructions may lead to electric shocks, fires and/or serious injury. The term “power tools” in the warning text below refers to your handheld mains operated or battery operated tool. Save this manual for future reference.

1) *Work area*

- a) Keep the work area clean and well illuminated. Cluttered and poorly lit areas invite accidents.
- b) Do not use power tools in explosive environments, e.g. near to flammable liquids, gases or dust. Power tools generate sparks that can easily ignite dust or fumes.
- c) Keep children and other bystanders away from the area where you are using the power tool. Distractions can cause you to lose your concentration and control.

2) *Electrical safety*

- a) The power tool's plug must fit correctly into the wall socket. Never modify the plug in any way. Never use an adaptor together with earthed power tools. Unmodified plugs and suitable wall sockets decrease the risk of electric shock.
- b) Avoid physical contact with earthed objects, such as pipes, radiators, ovens or refrigerators. There is an increased risk of electrical shock if your body is earthed.
- c) Do not expose the power tool to rain or other wet conditions. If water gets inside a power tool it increases the risk of electric shock.
- d) Do not abuse the mains lead. Never use the lead to carry the tool or pull the plug from the wall socket. Keep the lead away from heat, oil, sharp edges and movable parts. Damaged or tangled leads increase the risk of electric shock.
- e) When using power tools outdoors, use an extension lead that is suitable for this purpose. Use of an extension lead designed for outdoor use decreases the risk for electric shock.

3) Personal safety

- a) Pay attention to what you are doing and use common sense when using power tools. Never use power tools if you are tired or under the influence of drugs, alcohol or medication. One moment of inattention while using a power tool may result in serious injury.
- b) Wear protective clothing. Always wear safety glasses. Using protective clothing such as dust masks, non-slip safety shoes, helmets and ear defenders when needed decreases the risk of injury.
- c) Avoid accidental starts. Make sure that the power switch is set to OFF before plugging the tool into a wall socket. Never carry a power tool with your finger on the trigger and never connect the power tool to a wall socket when the switch is set to ON, since it may result in injury.
- d) Remove all service tools/keys before switching on the power tool. A service tool left on a moving part of the power tool may result in injury.
- e) Do not overreach. Make sure you stand steady and well balanced at all times. This will allow you to have more control in unexpected situations.
- f) Wear suitable clothing. Do not wear loose-fitting clothing or jewellery. Keep hair, clothes and gloves away from moving parts. Loose-fitting clothes, jewellery or long hair could become caught in moving parts.
- g) If equipment for dust extraction or collecting is available make sure it is connected and used properly. Using technical aids may decrease dust related hazards.

4) Use and maintenance of power tools

- a) Do not force the power tool. Use a power tool suitable for the work you are about to perform. The proper power tool will perform the task better and safer if used at the correct feed rate.
- b) Never use the power tool if the power switch does not switch the tool on and off properly. All power tools that cannot be controlled by the power switch are dangerous and must be repaired.
- c) Unplug the lead from the wall socket before making any adjustments, changing accessories or storing the power tool. These precautions reduce the risk of the power tool starting unexpectedly.
- d) Store power tools that are not being used out of children's reach. Do not allow people who are unfamiliar with the tool or its functions to operate the tool. Power tools can be dangerous if they fall into the hands of inexperienced users.
- e) Maintaining power tools. Check for any incorrect settings, parts that catch, broken parts or anything else which may cause the power tool to malfunction. If something is damaged it must be repaired before use. Many accidents are caused by poorly maintained power tools.
- f) Keep tools sharp and clean. Properly maintained cutting tools with sharp blades are less likely to jam and are easier to control.
- g) Use the power tool, accessories and similar according to the instructions and in an appropriate way suitable for the type of power tool used. Also, take into consideration your work environment and the type of work to be done. Using the power tool for a purpose other than that for which it is intended could result in a dangerous situation.

5) Service

Repairs and service should only be performed by qualified tradesmen, and only with original spare parts. This guarantees that the safety of the power tool is maintained.

Product safety symbols



Read the entire instruction manual.



Always use ear protection.



Always use safety glasses.

Specific Safety Instructions for High Speed Rotary Tools

General

- The machine must only be operated by persons over the age of 16 years.
- This machine must not be used in or around water.
- Always remove the plug from the wall socket before making any adjustments or changing accessories.

Accessories

- Use only those accessories designed to be used with the machine.
- Always follow the manufacturer's instructions when attaching accessories.
- Use only those accessories rated at speeds higher than the highest rated speed of the machine.
- Do not use accessories that are damaged, deformed or that vibrate.
- Handle and store grinding/cutting discs carefully so that they don't splinter or split.
- The accessories must not be exposed to blows, impacts or grease.
- Never use grinding discs with diameters greater than 32 mm (1 ¼").
- Never use drill bits with diameters greater than 32 mm (1 ¼").
- Never use the edge of the cutting disc for grinding.
- Never use reducing rings or adaptors to attach grinding/cutting discs with large bores.

Before use

- Always make sure that the mains supply voltage is compatible with the machine's rated voltage.
- Do not work with materials containing asbestos.
- Tie or clamp the workpiece down if it is not held in place by its own weight.
- Use fully-rolled out extension leads with at least a 16 A rating.
- Safety glasses, gloves, ear protectors, face masks and safety shoes should all be worn. An apron should also be worn if necessary.
- Wear a face mask when working with material producing toxic dust.
Check the make-up of the material before starting work.
- Make sure that the chuck is compatible with the shank of the accessory.
- Make sure that the power switch is set to OFF before the machine is plugged into the wall socket.

During use

- Keep the mains lead away from rotating parts; trail the lead behind and away from the machine.
- Do not use the machine if the mains lead is damaged; have the lead replaced by a qualified electrician.
- Never engage the spindle lock while the tool is rotating. Damage caused by incorrect handling of the machine is not covered by the guarantee.
- Keep hands away from rotating parts and accessories.
- The grinding of metal will produce sparks. Bystanders and flammable material should therefore be kept away from the working area.
- Always keep the motor's ventilation openings free of dust and debris.
- If an electrical or mechanical fault arises, the machine must be switched off and unplugged immediately.

After use

- The accessory will continue to rotate for a short while after the machine has been switched off.
- Before leaving the machine, make sure that the motor is switched off and that all parts have stopped moving.
- Never stop the tool rotating by applying a load to it after the machine has been turned off.

Product description

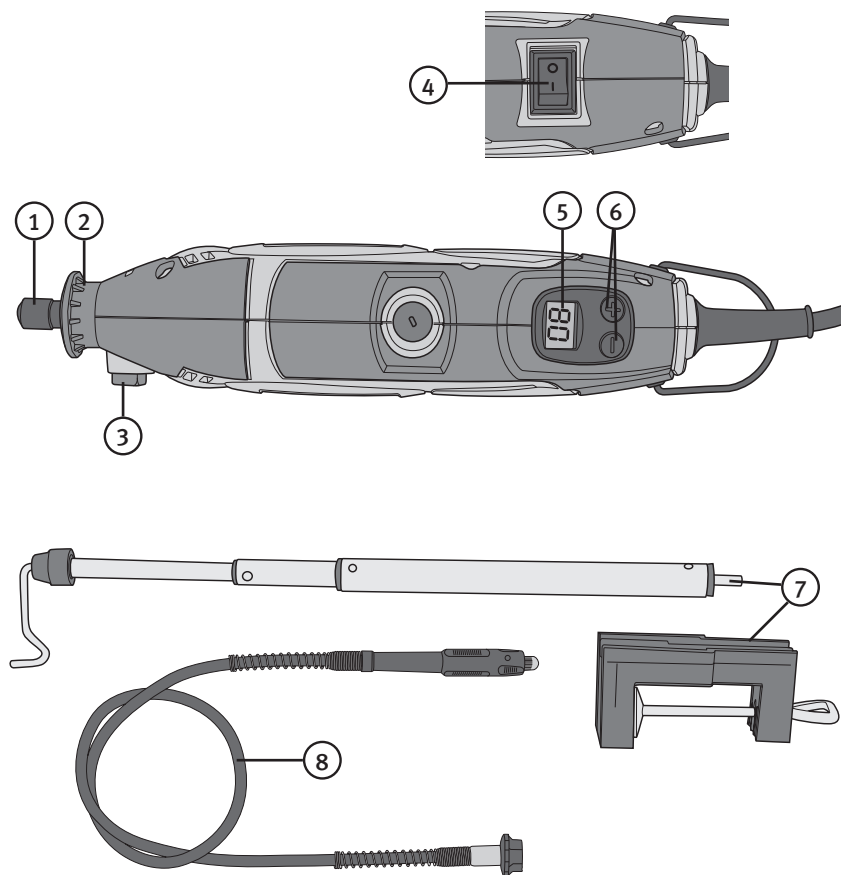

1. Collet Chuck
2. Nose Collar
3. Spindle lock
4. On/off switch

5. Speed Display
6. Speed Selector Buttons
7. Telescopic Stand with Screw Clamp
8. Flexible Drive Shaft

Operation

Setting the speed

1. Set the speed using the buttons [+] and [-] (6). The display shows 1/1000 of the actual number of revolutions. The machine in the figure is set on 8000 rpm.
2. Start the machine using the on/off switch. The speed can be adjusted when the machine is running.
3. Switch the machine off using the on/off switch (4).

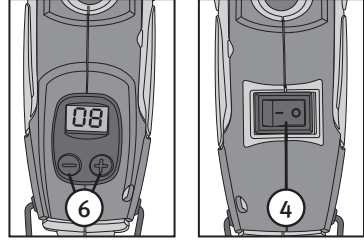

Attaching accessories

1. Press in the spindle lock button (3) and undo the collet chuck (1).
2. Insert an accessory into the chuck and then tighten the chuck. The collet (9) might need to be changed depending on the shank diameter of the accessory. Two collets are supplied: 2.4 mm and 3.2 mm.

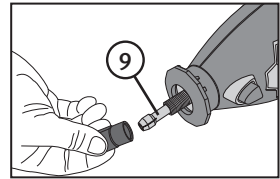
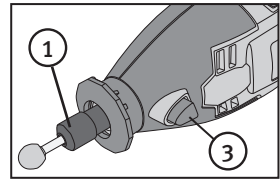

Attaching flexible drive shaft

1. Unscrew the nose collar (2).
2. Pull the drive wire (10) a short way out of the flexible drive shaft (8) and grip the end of it in the collet chuck (1) (3.2 mm).
3. Screw the flexible shaft to the thread on the machine where the nose collar was.
4. Lock the flexible drive shaft by inserting the spindle lock pin (11) into the hole at the nose.
5. Undo the collet chuck (12) and attach the desired accessory before tightening it again.

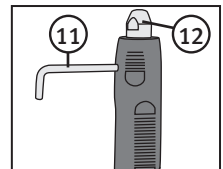
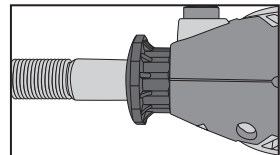
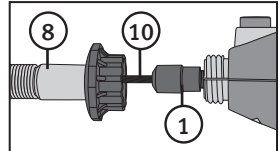

Care and maintenance

- Always keep the motor's ventilation openings free of dust and debris.
- Clean the machine as needed using a lightly moistened cloth and mild detergent if necessary.
- Avoid using solvents and abrasive cleaning agents.

Troubleshooting guide

Problem	Possible cause	Possible solution
The machine does not start.	No power.	Check to see if there is power at the wall socket.
	Short circuit.	Contact our Customer Service Dept in case of motor or electrical faults.
	Faulty power switch.	Contact our Customer Service Dept in case of motor or electrical faults.
The machine runs slowly.	Worn/damaged accessory.	Sharpen or change the tool.
	Speed too low.	Alter the variable setting.
	The motor is overheated.	Do not press down too hard.
Strange noise.	Mechanical fault.	Contact our Customer Services.
	Faulty windings.	Contact our Customer Services.
Heavy vibration.	Loose accessory.	Tighten the tool and make sure it is set correctly.
Sparks in the motor.	Winding short circuited.	Contact our Customer Services.
	Dirty commutator.	Contact our Customer Services.

Disposal

Follow local ordinances when disposing of this product.
If you are unsure how to proceed, contact your local authority.

Specifications

Power supply	230 V AC, 50 Hz
Power	180 W
No-load speed	8 000–33 000
Collet size	2.4 and 3.2 mm
Sound pressure (LpA)	76 dB(A) K 3 dB(A)
Sound power (Lwa)	87 dB(A) K 3 dB(A)
Vibration value	2.76 m/s ² K 1.5 m/s ²

Multiverktyg

ART. NR 18-3235
40-8129

MODELL KPMD0120-UK
KPMD0120

Läs igenom hela bruksanvisningen före användning och spara den sedan för framtida bruk. Vi reserverar oss för ev. text- och bildfel samt ändringar av tekniska data.

Vid tekniska problem eller andra frågor, kontakta vår kundtjänst (se adressuppgifter på baksidan).

Säkerhet

Generella säkerhetsinstruktioner

Varning! Läs alla instruktioner. Om nedanstående instruktioner inte följs kan detta leda till elektrisk stöt, brand och/eller allvarlig skada. Termen "elektriskt handverktyg" i varningstexten nedan refererar till ditt nätanslutna eller batteridrivna handverktyg. Spara dessa instruktioner!

1) Arbetsutrymmet

- a) Håll arbetsutrymmet rent och väl upplyst. Belamrade och mörka utrymmen inbjuder till olyckor.
- b) Använd inte elektriska handverktyg i explosiva miljöer, som i närheten av lättantändliga vätskor, gaser eller damm. Elektriska handverktyg genererar gnistor som kan antända damm eller ångor.
- c) Håll undan barn och åskådare medan du använder det elektriska handverktyget. Störningsmoment kan göra att du tappar kontrollen.

2) Elektrisk säkerhet

- a) Det elektriska handverktygets stickpropp måste passa i vägguttaget. Modifiera aldrig stickproppen på något vis. Använd aldrig adapter tillsammans med jordade elektriska handverktyg. Omodifierade stickproppar och passande vägguttag minskar risken för elektrisk stöt.
- b) Undvik kroppskontakt med jordade föremål, som rör, element, köksspis eller kylskåp. Det finns ökad risk för elektrisk stöt om din kropp är jordad.
- c) Utsätt inte det elektriska handverktyget för regn eller våta förhållanden. Om vatten tränger in i ett elektriskt handverktyg ökar det risken för elektrisk stöt.
- d) Misshandla inte nätsladden. Använd aldrig nätsladden för att bära, dra eller rycka stickproppen ur vägguttaget. Håll nätsladden undan från värme, olja, vassa kanter och rörliga delar. Skadade eller trassliga nätsladdar ökar risken för elektrisk stöt.
- e) När du använder ett elektriskt handverktyg utomhus, använd en skarvsladd anpassad för detta ändamål. Användning av en skarvsladd för utomhusbruk minskar risken för elektrisk stöt.

3) Personlig säkerhet

- a) Var uppmärksam på vad du gör och använd sunt förnuft när du använder ett elektriskt handverktyg. Använd inte ett elektriskt handverktyg om du är trött eller påverkad av droger, alkohol eller mediciner. Ett ögonblicks uppmärksamhet när du använder ett elektriskt handverktyg kan resultera i allvarlig personskada.
- b) Använd skyddsutrustning. Bär alltid skyddsglasögon. Användning av skyddsutrustning som andningsskydd, hals säkra skyddsskor, hjälm och hörselskydd vid behov minskar risken för personskada.
- c) Undvik oavsiktlig start. Se till att strömbrytaren är i läge OFF innan du ansluter stickproppen till vägguttaget. Att bära ett elektriskt handverktyg med ett finger på strömbrytaren/avtryckaren eller att ansluta ett elektriskt handverktyg till elnätet när strömbrytaren är i läge ON inbjuder till olyckor.
- d) Tag bort alla serviceverktyg/nycklar innan du slår på det elektriska handverktyget. Ett kvarglömt serviceverktyg på en roterande del av det elektriska handverktyget kan resultera i personskada.
- e) Sträck dig inte för långt. Se till att du står stadigt med god balans hela tiden. Detta möjliggör bättre kontroll i oväntade situationer.
- f) Bär lämplig klädsel. Bär inte löst sittande kläder eller smycken. Håll hår, kläder och handskar undan från rörliga delar. Lösa kläder, smycken eller långt hår kan fastna i rörliga delar.
- g) Om utrustning för utsugning och uppsamling av damm finns tillgängligt, se till att denna är ansluten och används ordentligt. Användning av dessa hjälpmedel kan minska dammrelaterade faror.

4) Användning och underhåll av det elektriska handverktyget

- a) Pressa inte det elektriska handverktyget. Använd ett elektriskt handverktyg som är avsett för det arbetsmoment du utför. Korrekt elektriskt handverktyg gör jobbet bättre och säkrare med avsedd matningshastighet.
- b) Använd inte det elektriska handverktyget om strömbrytaren inte slår på och stänger av verktyget. Alla elektriska handverktyg som inte kan kontrolleras med strömbrytaren är farliga och måste repareras.
- c) Tag stickproppen ur vägguttaget innan du utför några justeringar, byter tillbehör eller lägger undan det elektriska handverktyget för förvaring. Dessa åtgärder i förebyggande syfte minskar risken för att starta det elektriska handverktyget oavsiktligt.
- d) Förvara elektriska handverktyg som inte används utom räckhåll för barn och låt inte personer som inte är förtrogna med det elektriska handverktyget eller dessa instruktioner använda det. Elektriska handverktyg är farliga om de kommer i händerna på ovana användare.
- e) Underhåll elektriska handverktyg. Kontrollera om något är felinställt, om rörliga delar kärvar, om delar har gått sönder eller något annat som kan påverka funktionen av det elektriska handverktyget. Om något är skadat måste det repareras före användning. Många olyckor beror på dåligt underhållna elektriska handverktyg.

- f) Håll verktygen vassa och rena. Ordentligt underhållna skärverktyg med vassa eggar är mindre benägna att kärva och lättare att kontrollera.
- g) Använd det elektriska handverktyget, tillbehör och liknande enligt instruktionerna och på det sätt som är ämnat för just den typen av elektriskt handverktyg, och ta även hänsyn till arbetsförhållandena och den typ av arbete som ska utföras. Användning av det elektriska handverktyget för arbeten andra än vad det är ämnat för kan resultera i en farlig situation.

5) Service

Låt behörig personal utföra service och reparationer, endast med originalreservdelar. Detta garanterar att säkerheten på det elektriska handverktyget behålls.

Produktmärkning med säkerhetssymboler



Läs hela bruksanvisningen!



Använd alltid hörselskydd.



Använd alltid skyddsglasögon.

Särskilda säkerhetsinstruktioner för höghastighetsrotationsverktyg

Allmänt

- Maskinen får endast användas av personer över 16 år.
- Detta verktyg får ej användas i eller i närheten av vatten.
- Dra alltid ur stickkontakten ur vägguttaget innan du gör någon justering eller byter tillbehör.

Tillbehör

- Använd endast tillbehör som är avsedda för maskinen.
- Vid montering av tillbehör skall du följa anvisningarna från dess tillverkare.
- Använd endast tillbehör vars maxtillåtna varvtal minst motsvarar maskinens högsta varvtal.
- Använd inte skadade, deformerade eller vibrerande tillbehör.
- Hantera och förvara slip-/kapskivor försiktigt så att de inte flisar sig eller spricker.
- Tillbehören får inte utsättas för slag, stötar eller fett.
- Använd aldrig slipskivor med diameter större än 32 mm (1 ¼").
- Använd aldrig borrarbits med diameter större än 32 mm (1 ¼").

- Använd aldrig sidan av kapskivan till att slipa med.
- Använd aldrig förminskningar eller adaptrar för att montera slip-/kapskivor med stort centrumhål.

Före användning

- Kontrollera alltid att spänningen i vägguttaget stämmer överens med spänningen på verktygets märkskylt.
- Arbeta inte med material som innehåller asbest.
- Spänn fast arbetsstycket om det inte ligger kvar av sin egen tyngd.
- Använd helt utrullade skarvsladdar med en kapacitet på minst 16 A.
- Använd skyddsglasögon, handskar, hörselskydd, andningsskydd och skyddsskor. Använd vid behov även förkläde.
- Använd andningsmask vid bearbetning av material där hälsovådligt damm bildas. Kontrollera materialets egenskaper innan du börjar arbetet.
- Kontrollera att chucken passar för tillbehörsaxeln.
- Se till att maskinen är i avstängt läge innan du ansluter stickkontakten till vägguttaget.

Under användning

- Håll sladden undan från roterande maskindelar, för sladden bakåt och bort från maskinen.
- Använd ej maskinen om nätsladden är skadad, låt den bytas ut av kvalificerad personal.
- Använd aldrig spindellåsningen medan verktyget roterar. Skada till följd av felaktig hantering omfattas inte av garantin.
- Håll händerna på avstånd från roterande tillbehör.
- Vid slipning av metall uppstår gnistbildning. Håll därför åskådare och brännbart material på avstånd från arbetsområdet.
- Håll motorns ventilationsöppningar fria från spån och skräp.
- Vid elektriskt eller mekaniskt fel måste maskinen omedelbart stängas av och stickkontakten dras ur vägguttaget.

Efter användning

- Tillbehöret fortsätter att rotera även en kort stund efter att maskinen stängts av.
- Innan du ställer ifrån dig maskinen måste du stänga av motorn och se till att alla rörliga delar har stannat helt.
- Stoppa aldrig verktygets rotation genom att belasta det efter avstängning.

Produktbeskrivning

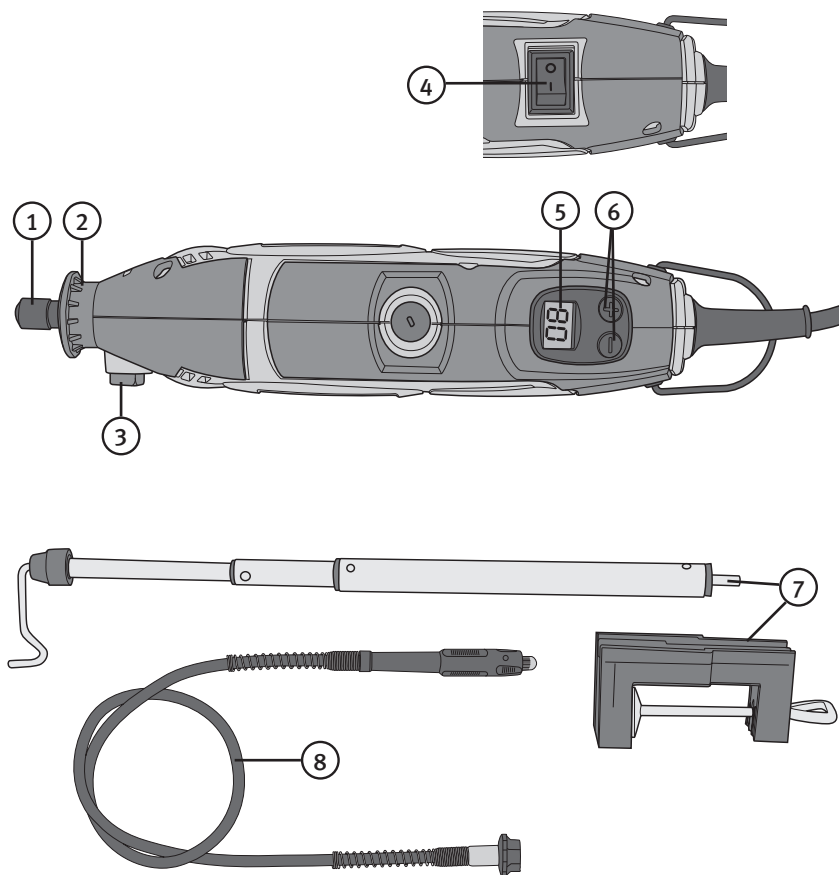

- 1. Spännhylsechuck
- 2. Nosmutter
- 3. Spindellås
- 4. Strömbrytare

- 5. Display för varvtalsindikering
- 6. Knappar för varvtalsreglering
- 7. Teleskopstativ med bordsfäste
- 8. Böjlig axel

Användning

Inställning av varvtalet

1. Ställ in önskat varvtalet med knapparna [+] och [-] (6). Displayen visar 1/1000 av varvtalet. Maskinen på bilden är inställd på 8000 v/min.
2. Starta maskinen med strömbrytaren. Varvtalet kan sedan ändras när maskinen är igång.
3. Maskinen stängs av med strömbrytaren (4).

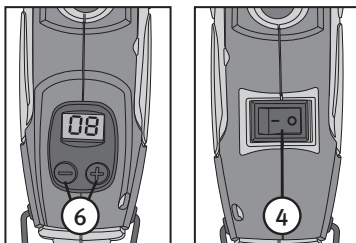

Montering av tillbehör

1. Tryck in knappen för spindellåset (3) och lossa spännhylsechucken (1).
2. Sätt i tillbehöret i spännhylsechucken och dra åt. Byt vid behov spännhylsan (9) beroende på skaftdimension, 2,4 eller 3,2 mm.

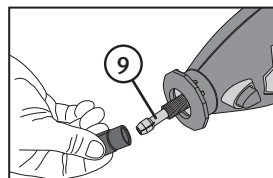
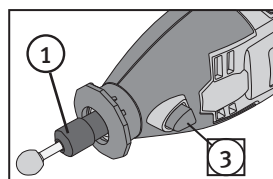

Montering av böjlig axel

1. Skruva av nosmuttern (2).
2. Dra fram drivvajern (10) några centimeter ur den böjliga axeln (8) och fäst den i maskinens spännhylsechuck (1) (3,2 mm).
3. Skruva fast den böjliga axeln på maskinens nosgänga.
4. Lås axeln på den böjliga axeln genom att stoppa in en låspinne (11) genom hålet på nosdelen.
5. Lossa spännhylsan (12) och montera önskat tillbehör och dra åt igen.

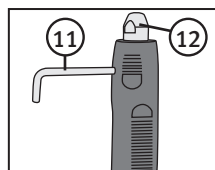
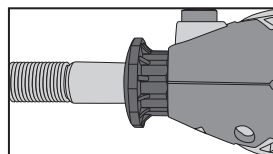
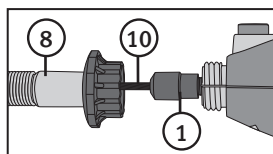

Skötsel och underhåll

- Håll alltid ventilationsöppningarna fria från spån och skräp.
- Rengör vid behov maskinen med en fuktig trasa, eventuellt med ett mildt rengöringsmedel.
- Undvik lösningsmedel och slipande rengöringsmedel.

Felsökningschema

Problem	Möjlig orsak	Möjlig lösning
Maskinen fungerar inte.	Ingen ström.	Kontrollera att det finns ström i vägguttaget.
	Kortslutning.	Kontakta kundtjänst vid motor- och elfel.
	Fel på strömbrytaren.	Kontakta kundtjänst vid motor- och elfel.
Maskinen går sakta.	Slött eller skadat verktyg.	Slipa om eller byt ut verktyget.
	För lågt varvtal.	Öka variabel inställning.
	Motorn är överhettad.	Mata inte så hårt.
Ovanliga ljud hörs.	Mekaniskt hinder.	Kontakta kundtjänst.
	Lindning delvis kortsluten.	Kontakta kundtjänst.
Starka vibrationer.	Verktyget sitter löst.	Dra åt verktyget och se till att det är rätt installerat.
Gnistbildning i motorn.	Lindning kortsluten.	Kontakta kundtjänst.
	Kollektorn smutsig.	Kontakta kundtjänst.

Avfallshantering

När du ska göra dig av med produkten ska detta ske enligt lokala föreskrifter. Är du osäker på hur du ska gå tillväga, kontakta din kommun.

Specifikationer

Strömförsörjning	230 V AC, 50 Hz
Effekt	180 W
Varvtal obelastad	8 000–33 000
Kapacitet spännhylsa	2,4 och 3,2 mm
Ljudtryck (LpA)	76 dB(A) K 3 dB(A)
Ljudeffekt (LWA)	87 dB(A) K 3 dB(A)
Vibrationsvärde	2,76 m/s ² K 1,5 m/s ²

Multiverktøy

ART.NR. 18-3235
40-8129

MODELL KPMD0120-UK
KPMD0120

Les brukerveiledningen nøye før produktet tas i bruk, og ta vare på den for framtidig bruk. Vi reserverer oss mot ev. tekst- og bildefeil, samt forandringer av tekniske data. Ved tekniske problemer eller spørsmål, ta kontakt med vårt kundesenter. (Se opplysninger om kundesenteret i denne bruksanvisningen).

Sikkerhet

Generelle sikkerhetsinstruksjoner

Advarsel! Les gjennom hele brukerveiledningen. Hvis ikke veiledningene følges, kan dette føre til elektrisk støt, brann og/eller andre alvorlige skader. Med «elektrisk håndverktøy» i den følgende teksten menes verktøy som enten er koblet til strømmettet eller batteridrevne håndverktøy. Ta godt vare på denne brukerveiledningen.

1) Arbeidsplassen

- a) Hold arbeidsplassen ren, ryddig og godt opplyst. Rot og dårlig opplyst arbeidsplass kan forårsake ulykker.
- b) Ikke bruk elektriske håndverktøy i eksplosjonsfarlige miljøer, som for eksempel nær lettantennelige væsker, gasser eller støv. Elektrisk håndverktøy kan danne gnister, som kan antenne støv eller trespon.
- c) Hold barn og andre tilskuere på god avstand mens du bruker elektriske håndverktøy. Forstyrrelser kan føre til at man mister kontrollen.

2) Sikkerhet ved bruk av elektrisk strøm

- a) Støpselet til det elektriske verktøyet må passe inn i strømmuttaket. Støpselet må ikke endres på. Bruk aldri adapter sammen med elektrisk håndverktøy som krever jording. Ved bruk av originale støpsler reduseres faren for elektrisk støt.
- b) Unngå kroppskontakt med jordede gjenstander, som rør, ovner, komfyrer og kjøleskap. Kroppskontakt med disse øker faren for elektrisk støt.
- c) Elektrisk håndverktøy bør ikke utsettes for regn eller fuktighet. Hvis det kommer vann inn i et elektrisk håndverktøy, øker faren for elektrisk støt.
- d) Påse at ikke strømledningen blir skadet. Bær aldri apparatet i strømledningen. Trekk heller ikke i strømledningen når støpselet skal tas ut av strømmuttaket. Hold ledningen unna varme, olje, skarpe kanter og bevegelige deler. Skadede eller deformerte ledninger kan øke faren for elektrisk støt.
- e) Ved bruk av elektrisk håndverktøy utendørs, skal man benytte en skjøteledning som er beregnet til dette formålet. Når skjøteledning som er beregnet for utendørs bruk benyttes, reduseres faren for elektrisk støt.

3) Personlig sikkerhet

- a) Vær våken og bruk sunn fornuft når du bruker et elektrisk verktøy. Ikke bruk elektriske håndverktøy når du er trett eller påvirket av rusmidler, alkohol eller sterke medisiner. Når du bruker elektrisk håndverktøy kan et lite øyeblikks uoppmerksomhet resultere i store personskader.
- b) Bruk verneutstyr. Benytt alltid vernebriller. Bruk av verneutstyr som støvmaske, skliskikre såler på skoene, hjelm og hørselsvern ved behov, reduserer faren for personskade.
- c) Unngå uønsket oppstart. Påse at strømbryteren står i posisjon OFF før strømmen kobles til. Det å bære et elektrisk håndverktøy med en finger på avtrekkeren/strømbryteren, eller å koble til strømmen mens strømbryteren står i posisjon ON, kan forårsake ulykker.
- d) Fjern alle nøkler/serviceverktøy før det elektriske håndverktøyet startes. Et gjenglemt serviceverktøy på en roterende del, kan forårsake personskader.
- e) Strekk deg ikke for langt. Påse at du står stødig og har god balanse under hele arbeidsoperasjonen. Da er du bedre forberedt når uventede situasjoner oppstår.
- f) Benytt fornuftige arbeidsklær. Ikke bruk løstsittende klær og smykker. Hold klær, hansker og smykker unna bevegelige deler. Løstsittende klær, smykker eller langt hår, kan feste seg i bevegelige deler.
- g) Hvis det er mulig å koble til en støvsamler/støvsuger, bør dette gjøres. Ved bruk av slike hjelpemidler, kan en redusere faren for støvrelaterte skader og ulykker.

4) Bruk og vedlikehold av det elektriske håndverktøyet

- a) Ikke press et elektrisk håndverktøy. Bruk elektriske håndverktøy som er beregnet til den arbeidsoperasjonen du skal utføre. Riktig hastighet på matingen er viktig for å utføre bedre og sikrere arbeid.
- b) Ikke bruk det elektriske håndverktøyet dersom det er feil på strømbryteren og den ikke skrur verktøyet på/av med din kontroll. Alle elektriske håndverktøy, som ikke kan kontrolleres med en strømbryter, er farlige og må repareres.
- c) Trekk ut støpselet før justeringer utføres, ved skifte av tilbehør eller når verktøyet legges til oppbevaring. Dette for å unngå at elektrisk håndverktøy får en ukontrollert start.
- d) Oppbevar elektrisk håndverktøy utilgjengelig for barn. Påse også at elektrisk håndverktøy er utilgjengelig for personer som ikke har fått tilstrekkelig opplæring på eller er fortrolig med verktøyet. Elektrisk håndverktøy kan være farlige dersom de kommer i hendene på ukyndige.
- e) Hold det elektriske håndverktøyet ved like. Kontroller at verktøyet ikke er feilinnstilt, at bevegelige deler ikke beveger seg usymmetrisk, at ingen deler er skadet eller at det elektriske håndverktøyet har andre feil, som kan påvirke dets funksjon. Dersom noe er skadet må dette repareres før verktøyet tas i bruk. Mange ulykker skyldes dårlig eller manglende vedlikehold.
- f) Hold verktøyene skarpe og rene. Påse også at det elektriske verktøyet holdes skarpt. Godt vedlikeholdt skjæreverktøy, med skarpe egger, er lettere å kontrollere.

- g) Følg instruksjonen, ta hensyn til arbeidsforholdene og hva slags type arbeid som skal utføres. Bruk av elektrisk håndverktøy til andre arbeidsoperasjoner enn det som det er beregnet til, kan skape farlige situasjoner.

5) Service

La profesjonelle fagfolk foreta service og reparasjoner. Benytt kun originale reservedeler. Dette for å opprettholde sikkerheten ved bruk av det elektriske håndverktøyet.

Produktmerking med sikkerhetssymboler



Les hele bruksanvisningen!



Bruk alltid hørselsvern.



Benytt alltid vernebriller.

Spesielle sikkerhetsinstruksjoner for høyhastighetsrotasjonsverktøy

Generelt

- Maskinen skal kun brukes av personer over 16 år.
- Dette verktøyet må ikke brukes sammen med vann.
- Trekk alltid ut støpselet fra strømuttaket før justeringer eller skifte av tilbehør.

Utstyr

- Bruk kun tilbehør som er beregnet for produktet.
- Ved montering av ekstrautstyr må monteringsanvisningen fra produsenten alltid følges.
- Bruk kun tilbehør som har samme maksimumsgrense for turtall som selve maskinen.
- Ta ikke i bruk skadet, deformert eller vibrerende tilbehør.
- Håndter og oppbevar slipe-/kappskiver forsiktig slik at de ikke skades eller sprekker.
- Tilbehøret må ikke utsettes for slag, støt eller fett.
- Bruk aldri slipeskiver med diameter større enn $\text{Ø } 32 \text{ mm}$ ($1 \frac{1}{4}''$).
- Bruk aldri borekroner med diameter større enn $\text{Ø } 32 \text{ mm}$ ($1 \frac{1}{4}''$).
- Bruk aldri kappeskivens ytterkant til sliping.
- Bruk aldri adaptere etc. for å montere slipe-/kappskiver med stort sentrumshull.

Før bruk

- Påse at spenningen i strømuttaket stemmer overens med spenningen som verktøyet er merket med.
- Jobb ikke med materialer som inneholder asbest.
- Spenn arbeidsemnet fast dersom det er mulig.
- Ved bruk av skjøteledning skal denne kveiles helt ut. Skjøteledningen må ha en kapasitet på minst 16 A.
- Bruk vernebriller, hansker, hørselsvern, maske og vernesko. Bruk også forkle ved behov.
- Bruk maske ved bearbeiding av materialer hvor helseskadelig støv oppstår. Kontroller materialets egenskaper før du starter arbeidet.
- Kontroller at chucken passer til tilbehørsakselen.
- Påse at strømbryteren står i posisjon «OFF» før strømmen kobles til.

Ved bruk

- Hold ledningen unna roterende maskindeler.
- Maskinen må ikke brukes hvis ledningen er skadet. Ledning med skader må skiftes ut umiddelbart av kvalifisert fagperson.
- Bruk aldri spindellåsing mens verktøyet roterer. Skader som følge av feilbruk omfattes ikke av garantien.
- Hold hendene på god avstand fra roterende tilbehør.
- Sliping av metall utvikler gnister. Sørg derfor at tilskuere holdes på god avstand. Påse at det ikke finnes brennbare materialer i nærheten av arbeidsområdet.
- Hold motorens ventilasjonsåpninger fri for skrap og spon.
- Ved elektrisk eller mekanisk feil må maskinen skrus av umiddelbart og støpselet tas ut av strømuttaket.

Etter bruk

- Tilbehøret fortsetter å rotere en kort stund etter at maskinen er slått av.
- Før maskinen settes tilside må motoren være stengt og alle bevegelige deler må ha stoppet helt.
- Verktøyets rotasjon må ikke stoppes med belastning etter avstenging.

Produktbeskrivelse

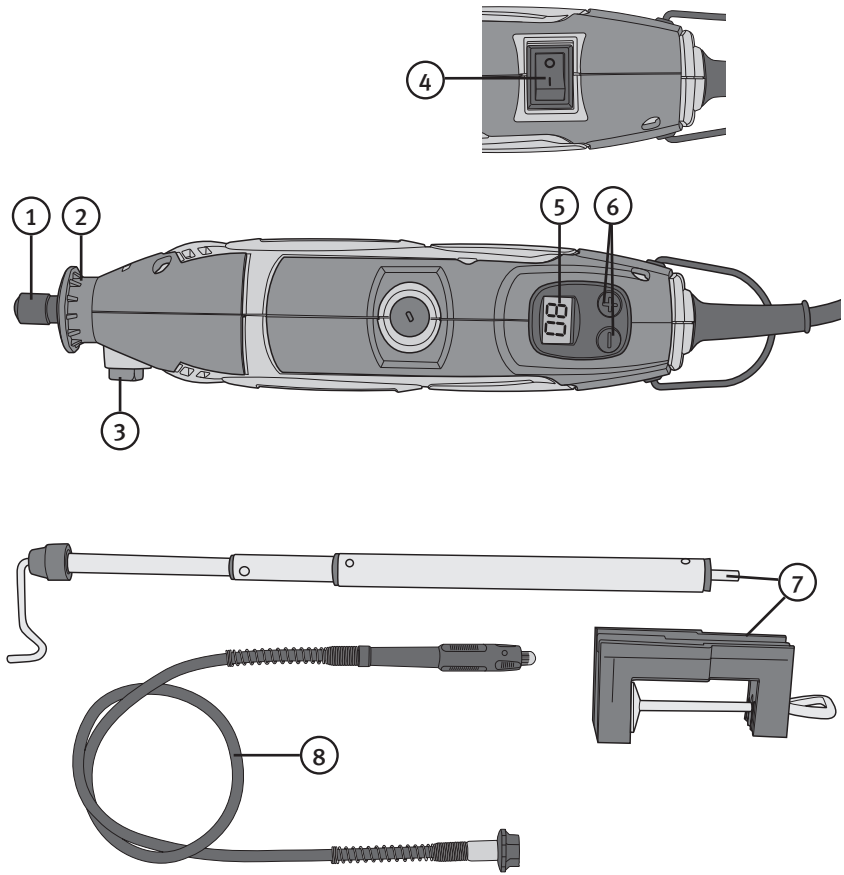

- | | |
|---------------------|-----------------------------------|
| 1. Spennhylsechuck | 5. Display for turtallsindikasjon |
| 2. Spennhylsemutter | 6. Knapper for turtallsregulering |
| 3. Spindellås | 7. Teleskopstativ med bordfeste |
| 4. Strømbryter | 8. Bevegelig aksel |

NORSK

Bruk

Innstilling av turtall

1. Still inn ønsket turtall med knappene [+] eller [-] (6). Displayet viser 1/1000 av turtallet. Maskinen på bildet er innstilt på 8000 o/min.
2. Start maskinen med strømbryteren.
3. Skru av maskinen med strømbryteren (4).

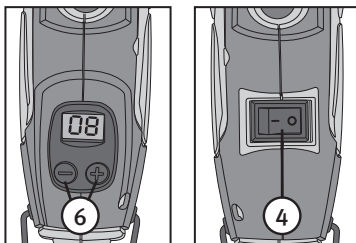

Montering av utstyr/tilbehør

1. Hold knappen for spindellåsen (3) inne og løsne på spennhylsechucken (1).
2. Plasser tilbehøret i spennhylsechucken og trekk til. Ved behov, skift til annen spennhylse: 2,4 eller 3,2 mm.

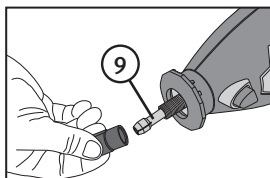
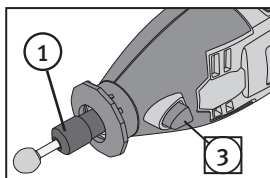

Montering av fleksibel aksel

1. Skru av spennhylsemutteren (2).
2. Trekk (10) noen centimeter ut fra den bevegelige akselen (8) og fest den i maskinens spennhylsechuck (1) (3,2 mm).
3. Fest den bevegelige akselen på maskinens spennhylsemuttergjenger.
4. Lås akselen til den bevegelige akselen ved å skyve inn låsepinnen (11) gjennom hullet på spennhylsedelen.
5. Løsne på spennhylsen (12) og monter ønsket tilbehør. Trekk så til igjen.

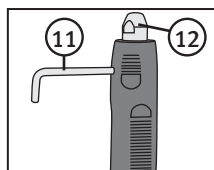
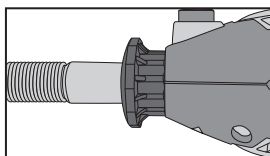
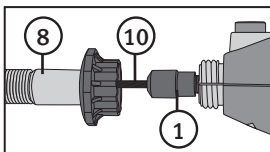

Stell og vedlikehold

- Hold alltid ventilasjonsåpningene fri fra spon og smuss.
- Rengjør maskinen med en fuktig klut, eventuelt med et mildt rengjøringsmiddel.
- Unngå slipende rengjøringsmidler og løsemidler.

Feilsøking

Problem	Mulig årsak	Mulig løsning
Maskinen fungerer ikke.	Ingen strøm.	Kontroller at det er strøm i strømuttaket.
	Kortslutning.	Kontakt forhandler ved motor- og strømfeil.
	Feil på strømbryteren.	Kontakt forhandler ved motor- og strømfeil.
Maskinen jobber sakte.	Sløvt eller skadet verktøy.	Slip eller skift ut verktøyet.
	For lavt turtall.	Juster innstillingen på turtallet.
	Motoren er overopphetet.	Mat ikke så hardt.
Maskinen avgir ulyder.	Mekanisk hinder.	Kontakt kundeservicen.
	Spole delvis kortsluttet.	Kontakt kundeservicen.
Sterke vibrasjoner.	Verktøyet sitter løst.	Trekk til verktøyet og påse at det er riktig installert.
Gnistdannelse i motoren.	Spolen kortsluttet.	Kontakt kundeservicen.
	Smuss på kollektoren.	Kontakt kundeservicen.

Avfallshåndtering

Når produktet skal kasseres, må det skje i henhold til lokale forskrifter. Ved usikkerhet, ta kontakt med lokale myndigheter.

Spesifikasjoner

Strømforsyning	230 V AC -50 Hz
Effekt	180 W
Turtall ubelastet	8 000–33 000
Kapasitet spennhylse	2,4 og 3,2 mm
Lydtrykk (LpA)	76 dB(A) K 3 dB(A)
Lydeffekt (LWA)	87 dB(A) K 3 dB(A)
Vibrasjonsverdi	2,76 m/s ² K 1,5 m/s ²

Monitoimityökalu

TUOTENRO 18-3235
40-8129

MALLI KPMD0120-UK
KPMD0120

Lue käyttöohje ennen tuotteen käyttöönottoa ja säilytä se tulevaa tarvetta varten. Pidätämme oikeuden teknisten tietojen muutoksiin. Emme vastaa mahdollisista teksti- tai kuvavirheistä. Jos laitteeseen tulee teknisiä ongelmia, ota yhteys myymälään tai asiakaspalveluun (yhteystiedot käyttöohjeen lopussa).

Turvallisuus

Yleisiä turvallisuusohjeita

Varoitus! Lue kaikki ohjeet. Seuraavien ohjeiden noudattamatta jättäminen saattaa johtaa sähköiskuun, tulipaloon ja/tai vakavaan onnettomuuteen. Alla olevan tekstin termi ”sähkökäyttöinen käsityökalu” viittaa verkko- tai akkukäyttöiseen käsityökaluun. Säästä nämä ohjeet.

1) Työtilat

- a) Pidä työtilat puhtaina ja hyvin valaistuin. Täynnä tavaraa olevat ja pimeät tilat lisäävät onnettomuusriskiä.
- b) Älä käytä sähkökäyttöisiä käsityökaluja räjähdysriskissä ympäristössä, kuten helposti syttyvien nesteiden, kaasujen tai pölyn lähellä. Sähkökäyttöiset käsityökalut muodostavat kipinöitä, jotka saattavat sytyttää pölyn tai höyryt.
- c) Pidä lapset ja sivulliset loitolla, kun käytät sähkökäyttöisiä käsityökaluja. Häiriötekijät saattavat johtaa laitteen hallinnan menettämiseen.

2) Sähköturvallisuus

- a) Sähkökäyttöisen käsityökalun pistokkeen tulee sopia pistorasiaan. Älä muuta pistoketta millään tavalla. Älä käytä sovittua maadoitettujen sähkökäyttöisten työkalujen kanssa. Muuttamattomat pistokkeet ja oikeanlaiset pistorasiat vähentävät sähköiskun vaaraa.
- b) Vältä koskettamasta maadoitettuja esineitä, kuten putkia, lämpöpattereita, hellaa tai jääkaappia. Sähköiskun riski kasvaa, mikäli kehosi on maadoitettu.
- c) Älä altista sähkökäyttöistä käsityökalua sateelle äläkä käytä sitä kosteissa olosuhteissa. Veden joutuminen sähkökäyttöiseen käsityökaluun lisää sähköiskun vaaraa.
- d) Käsittele sähköjohtoa varoen. Älä käytä sähköjohtoa laitteen kantamiseen äläkä irrota pistoketta pistorasiasta johdosta vetämällä. Älä altista virtajohtoa kuumuudelle, öljyille, teräville reunoille tai liikkuville osille. Vioittuneet tai sotkeutuneet virtajohdot lisäävät sähköiskun vaaraa.
- e) Kun käytät sähkökäyttöistä käsityökalua ulkona, käytä ainoastaan ulkokäyttöön sopivia jatkojohtoja. Ulkokäyttöön sopivan jatkojohdon käyttäminen pienentää sähköiskun vaaraa.

3) Henkilöturvallisuus

- a) Ole huolellinen ja käytä tervettä järkeä, kun työskentelet sähkökäyttöisellä työkalulla. Älä käytä sähkökäyttöistä käsityökalua, mikäli olet väsynyt tai huumeiden, lääkkeiden tai alkoholin vaikutuksen alainen. Tarkkaavaisuuden herpaantuminen hetkeksi saattaa johtaa vakaviin henkilövahinkoihin.
- b) Käytä suojavarusteita. Käytä aina suojalaseja. Suojavarusteiden, kuten hengityssuojaimen, liukuestekenkien, kypärän ja kuulosuojaimien, käyttäminen vähentää loukkaantumisvaaraa.
- c) Vältä tahatonta käynnistystä. Varmista, että virtakytkin on asennossa OFF, ennen kuin liität pistokkeen seinäpistorasiaan. On äärimmäisen vaarallista kantaa sähkökäyttöistä käsityökalua sormi virtakytkimellä/liipaisimella tai liittää sähkökäyttöinen työkalu pistorasiaan virtakytkimen ollessa ON-asennossa.
- d) Poista kaikki huoltotyökalut/avaimet, ennen kuin käynnistät sähkökäyttöisen käsityökalun. Työkalun unohtaminen sähkökäyttöisen käsityökalun liikkuvan osan päälle saattaa johtaa onnettomuuteen.
- e) Älä kurota liian pitkälle. Varmista, että työasentosi on tasapainoinen työn jokaisessa vaiheessa. Näin olet paremmin varustautunut mahdollisen onnettomuuden sattuessa.
- f) Käytä tarkoituksenmukaisia vaatteita. Älä käytä löysiä vaatteita tai koruja. Pidä hiukset, vaatteet ja käsineet loitolla liikkuvista osista. Löysät vaatteet, korut tai pitkät hiukset saattavat juuttua liikkuviin osiin.
- g) Jos käytössäsi on pölynpoistojärjestelmä, käytä sitä. Pölynpoistojärjestelmänkäyttäminen voi vähentää pölyyn liittyviä vaaroja.

4) Sähkökäyttöisten käsityökalujen käyttäminen ja huoltaminen

- a) Älä pakota sähkökäyttöistä käsityökalua. Käytä suunnittelemaasi työtehtävään sopivaa sähkökäyttöistä käsityökalua. Sopiva sähkökäyttöinen käsityökalu tekee työn paremmin ja turvallisemmin oikealla nopeudella.
- b) Älä käytä sähkökäyttöistä käsityökalua, mikäli virtakytkin ei käynnistä ja sammuta laitetta. Kaikki sähkökäyttöiset käsityökalut, joita ei voi ohjata virtakytkimellä, ovat vaarallisia ja ne tulee korjata.
- c) Irrota pistoke pistorasiasta, ennen kuin teet sähkökäyttöiseen käsityökaluun säätöjä, vaihdat sen varusteita tai asetat sen säilytykseen. Nämä ennaltaehkäisevät toimenpiteet vähentävät sähkökäyttöisen käsityökalun tahatonta käynnistymistä.
- d) Säilytä sähkökäyttöisiä käsityökaluja lasten ulottumattomissa. Älä luovuta sähkökäyttöistä käsityökalua henkilöille, jotka eivät tunne sitä tai sen käyttöohjetta. Sähkökäyttöiset käsityökalut ovat vaarallisia tottumattomien käyttäjien käsissä.
- e) Huolla sähkökäyttöisiä käsityökaluja. Tarkasta, että säädöt ovat kunnossa, liikkuvat osat liikkuvat esteettä, osat ovat ehjiä ja että sähkökäyttöinen käsityökalu toimii muutenkin moitteetta. Vialliset osat tulee vaihtaa ennen laitteen käyttöä. Monet onnettomuudet johtuvat väärin hoidetuista sähkökäyttöisistä käsityökaluista.
- f) Pidä terät puhtaina ja terävinä. Terätyökalun hallinta on helpompaa, kun se on oikein hoidettu ja sen terät ovat teräviä.

- g) Käytä sähkökäyttöistä käsityökalua, sen varusteita tms. ohjeiden mukaisesti ja sellaisella tavalla, joka sopii kyseiselle sähkökäyttöiselle käsityökalulle ja ota myös huomioon työskentelyolosuhteet ja suoritettava työ. Sähkökäyttöisen käsityökalun käyttäminen muihin kuin sille tarkoitettuihin työtehtäviin saattaa johtaa vaaratilanteeseen.

5) Huolto

Laitteen saa huoltaa ja korjata ainoastaan ammattihenkilö, ja huollossa tulee käyttää ainoastaan alkuperäisosa. Näin taataan sähkökäyttöisen käsityökalun turvallisuus.

Tuotteen merkinnät ja turvallisuussymbolit



Lue koko käyttöohje!



Käytä aina kuulosuojaimia.



Käytä aina suojalaseja.

Erityisiä turvallisuusohjeita laitteille, joissa on korkea kierrosluku

Yleistä

- Laitetta saavat käyttää vain yli 16-vuotiaat henkilöt.
- Laitetta ei saa käyttää veden kanssa.
- Ilrota pistoke pistorasiasta aina ennen tarvikkeen vaihtoa tai laitteen säätämistä.

Lisävarusteet

- Käytä ainoastaan työkalulle tarkoitettuja lisävarusteita.
- Lisävarusteiden asennuksessa tulee noudattaa kunkin valmistajan ohjeita.
- Käytä ainoastaan lisävarusteita, joiden suurin sallittu kierrosluku on vähintään yhtä suuri kuin laitteen suurin kierrosluku.
- Älä käytä vahingoittuneita tai täriseviä lisävarusteita.
- Käsittele ja säilytä hioma-/katkaisulaikkoja varovasti, jotta ne eivät rispaannu tai halkea.
- Älä altista lisävarusteita iskuille tai rasvoille.
- Älä käytä halkaisijaltaan yli 32 mm:n (1 ¼") hiomalaikkoja.
- Älä käytä halkaisijaltaan yli 32 mm:n (1 ¼") porapaloja.

- Älä hio katkaisulaikan sivulla.
- Älä käytä supistus- tai sovituspaloja asentaaksesi laikkoja, joissa on suuri keskireikä.

Ennen käyttöä

- Varmista, että seinäpistorasian jännite on sama kuin laitteen merkkikilpeen merkitty jännite.
- Älä työstä materiaalia, jossa on asbestia.
- Kiinnitä työkappale, mikäli se ei pysy paikoillaan oman painonsa ansiosta.
- Käytä kokonaan auki rullattuja jatkojohtoja, jotka kestävät vähintään 16 A:n kuormituksen.
- Käytä suojalaseja, työkäsineitä, kuulosuojaimia, hengityssuojainta ja turvajalkineita. Käytä tarvittaessa myös esiliinaa.
- Käytä hengityssuojainta, jos työstät materiaalia, josta voi muodostua terveydelle vaarallista pölyä. Tarkasta materiaalin ominaisuudet ennen työstöä.
- Tarkasta, että istukka sopii lisävarusteaksesiin.
- Varmista, että laite on sammutettu, ennen kuin liität pistokkeen seinäpistorasiaan.

Käytön aikana

- Pidä virtajohto pyörivien osien ulottumattomissa. Aseta johto laitteen taakse ja pois päin laitteesta.
- Älä käytä laitetta, mikäli virtajohto on vahingoittunut. Vahingoittuneen virtajohdon saa vaihtaa valtuutettu henkilö.
- Älä paina karalukkoa terän pyöriessä. Takuu ei korvaa väärän käsittelyn aiheuttamia vahinkoja.
- Pidä kädet pyörivien varusteiden ulottumattomissa.
- Metallien hionta aiheuttaa kipinäintä. Pidä tämän vuoksi sivulliset ja palavat materiaalit pois työskentelyalueelta.
- Pidä moottorin tuuletusaukot puhtaina, poista mahdolliset purut, roskat ym.
- Sähköisen tai mekaanisen vian ilmetessä laite on sammutettava välittömästi ja pistoke irrotettava pistorasiasta.

Käytön jälkeen

- Lisävarusteet jatkavat pyörimistä vielä hetken laitteen sammuttamisen jälkeen.
- Ennen laitteen laskemista käsistä sammuta laitteen moottori ja varmista, että kaikki pyörivät osat ovat pysähtyneet kokonaan.
- Älä pysäytä terän pyörimistä kuormittamalla sitä sammutuksen jälkeen.

Tuotekuvaus

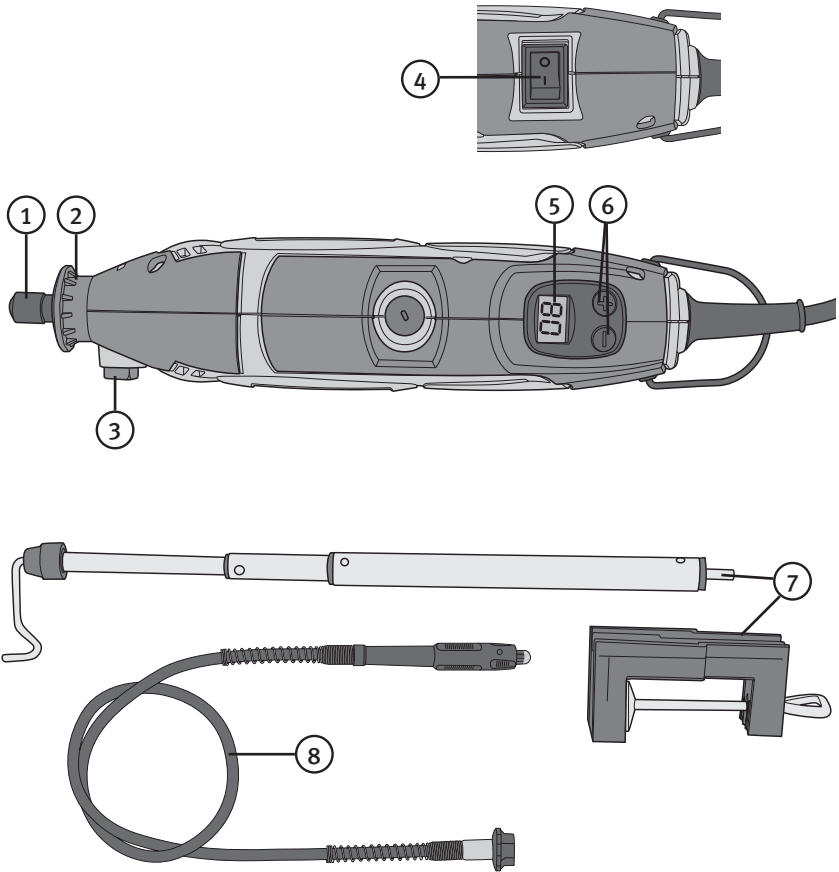

1. Kiristyshylsyistukka
2. Nokkamutteri
3. Karalukko
4. Virtakytkin

5. Kierrosluvun näyttö
6. Kierrosluvun säätö
7. Teleskooppijalusta ja pöytäkiinnike
8. Taipuisa akseli

Käyttö

Kierrosluvun asetus

1. Aseta haluttu kierrosluku painikkeilla [+] ja [-] (6). Näytöllä on 1/1000 kierrosluvusta. Kuvassa asetuksena on 8000 kierr./min.
2. Käynnistä työkalu virtakytkimestä. Kierroslukua voi muuttaa, kun kone on käynnissä.
3. Sammuta työkalu virtakytkimestä (4).

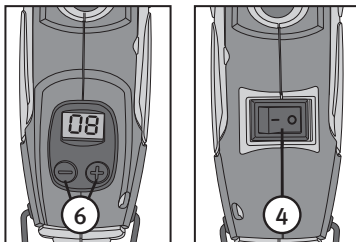

Varusteiden asennus

1. Paina karalukon (3) painiketta ja irrota kiristyshylsytukka (1).
2. Aseta varuste istukkaan ja kiristä se. Vaihda tarvittaessa kiristyshylsyä (9) (halkaisijat 2,4 ja 3,2 mm).

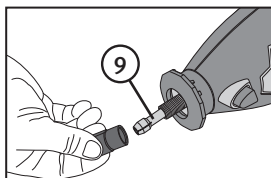
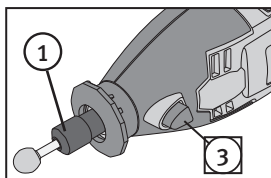

Taipuisan akselin asennus

1. Ruuvaa nokkamutteri (2) irti.
2. Vedä taipuisan akselin (8) vetovaijeria (10) muutama senttimetri ulos ja kiinnitä se laitteen kiristyshylsytukkaan (1) (3,2 mm).
3. Ruuvaa taipuisa akseli kiinni laitteen nokkakierteille.
4. Lukitse taipuisan akselin akseli asettamalla lukkotappi (11) nokkaosan reikään.
5. Löysää kiristyshylsyä (12), asenna tarvittava varuste ja kiristä uudelleen.

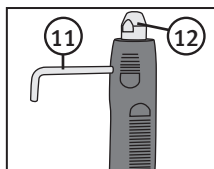
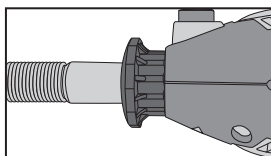
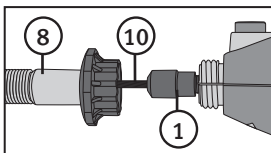

Huolto ja ylläpito

- Pidä tuuletusaukot puhtaina ja poista mahdolliset purut ja roskat.
- Puhdista laite kostutetulla liinalla ja käytä tarvittaessa mietoa puhdistusainetta.
- Älä käytä liuottimia tai hankaavia puhdistusaineita.

Vianhakutaulukko

Ongelma	Mahdollinen syy	Mahdollinen ratkaisu
Laite ei toimi.	Ei virtaa.	Tarkasta, että pistorasiassa on virtaa.
	Oikosulku. Virtakytkimessä vikaa.	Ota yhteys myymälään tai asiakaspalveluun, jos laitteessa on moottori- tai sähkövika.
Laite käy hitaasti.	Tylsä/viallinen terä.	Hio tai vaihda terä.
	Liian alhainen kierrosluku.	Lisää muutettavaa kierroslukua.
	Moottori on ylikuumentunut.	Älä syötä liian kovaa.
Epätavallisia ääniä.	Mekaaninen este. Käämi osittain oikosulussa.	Ota yhteys myymälään tai asiakaspalveluun.
Laite tärisee voimakkaasti.	Terä on löysästi kiinni.	Kiristä terä ja varmista, että se on asennettu oikein.
Moottori kipinöi.	Käämi oikosulussa. Kollektori likainen.	Ota yhteys myymälään tai asiakaspalveluun.

Kierrätys

Kierrätä tuote asianmukaisesti, kun poistat sen käytöstä.
Tarkempia kierrätysohjeita saat kuntasi jäteneuvonnasta.

Tekniset tiedot

Virtalähde	230 V ~ 50 Hz
Teho	180 W
Kuormittamaton kierrosluku	8 000 – 33 000
Kiristyshylsyjen halkaisijat	2,4 ja 3,2 mm
Äänenpaine (LpA)	76 dB(A) K 3 dB(A)
Melutaso (LWA)	87 dB(A) K 3 dB(A)
Tärinätaaso	2,76 m/s ² K 1,5 m/s ²

Declaration of Conformity

Försäkran om överensstämmelse

Samsvareklæring

Vakuutus yhdenmukaisuudesta



CLAS OHLSON AB
SE-793 85 INSJÖN, SWEDEN

Declares that this product complies with the requirements of the following directives and standards

Intygat att denna produkt överensstämmer med kraven i följande direktiv och standarder

Bekrefter at dette produktet er i samsvar med følgende direktiver og standarder

Vakuuttaa, että tämä tuote täyttää seuraavien direktiivien ja standardien vaatimukset

MINI GRINDER

Cotech 18-3235 / 40-8129
KPMD0120-UK / KPMD0120

Machinery directive 2006/42/EC	EMC directive 2004/108/EC	
EN 60745-1:2009 +A11:2010 EN 60745-2-3:2007 +A11:2009	EN 55014-1:2006 +A1:2009 EN 55014-2:1997 +A1:2001+A2:2008 EN 61000-3-2:2006 +A1:2009+A2:2009 EN 61000-3-3:2008	

Klas Balkow
President

Insjön, Sweden, 2011-05-31



SVERIGE

KUNDTJÄNST Tel: 0247/445 00
 Fax: 0247/445 09
 E-post: kundtjanst@clasohlson.se

INTERNET www.clasohlson.se

BREV Clas Ohlson AB, 793 85 INSJÖN

NORGE

KUNDESENER Tlf.: 23 21 40 00
 Faks: 23 21 40 80
 E-post: kundesenter@clasohlson.no

INTERNETT www.clasohlson.no

POST Clas Ohlson AS, Postboks 485 Sentrum, 0105 OSLO

SUOMI

ASIAKASPALVELU Puh.: 020 111 2222
 Sähköposti: info@clasohlson.fi

INTERNET www.clasohlson.fi

OSOITE Clas Ohlson Oy, Annankatu 34-36 A, 00100 HELSINKI

UNITED KINGDOM

For consumer contact, please visit
www.clasohlson.co.uk and click on
customer service.

INTERNET www.clasohlson.co.uk