

**talento 371/372 pro**  
**talento 751/752 pro**

**SV** Bruksanvisning

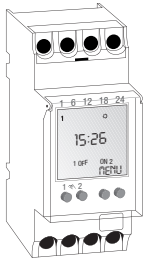

80.10.1304.7/1/1/01

mailto:info@grasslin.de  
www.grasslin.de  
Fax: +49 (0) 7724 / 933-240  
Phone: +49 (0) 7724 / 933-0  
Georgenberg  
Bundesstraße 36  
Germany

**Grässlin GmbH**

<b>Tekniska data</b>	
Mått H x B x D (mm)	45 x 35 x 60
Vikt (g)	220
Märkspänning	Se påtryck på apparaten
Skyddsklass	II
Egenförbrukning	1 VA
Belastningsförmåga	
- resistiv last (VDE, IEC)	16 A / 250 V AC
- induktiv last cos φ 0,6	10 A / 250 V AC
- Glödljus/halogenlampor	2600 W
- Lysrör	1000 W
- Max. bryteffekt AC1 / AC15	3700 W / 750 W
Kontaktfunktion	Växlände
Omgivningstemperatur	-10 °C ... + 55°C
Gångnoggrannhet	Typ ± 0,5 sek./dag vid +20 °C
Kortaste inkopplingstid	1 sek.
Kontaktlagesindikering	Ja
Plomberbar	Ja

**Installation och montering**

**⚠ Livsfara på grund av elektriska stötar!**

► Anslutning och montering får enbart göras av en behörig elektriker!

**Montering på DIN-skene**  
Sätt enheten på skenan lite snett uppifrån. Tryck sedan bakåt tills enheten går i ingrepp.

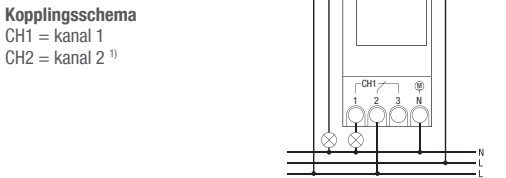

**Manövrering och inställning**

- Displayvisning och funktionsknappar**
- Frånkopplingskommandon har företräde framför tillslagskommandon.
  - Den mittrre raden på displayen, som visar de värden som skall ställas in och de menypunkter som skall väljas, visas stort.
  - Blinkning signalerar en nödvändig inmatning. Om ingen inmatning görs inom två minuter återgår kopplingsuret till automatisk drift.
  - "STROM AV" visas på displayen när apparaten inte har någon spänningsförsörjning.
  - "LAGT BAT" visas på displayen när ett batteribyte krävs inom de närmaste två veckorna.
  - Vid en reset bibehålls programmen. Datum och klockslag måste ställas in på nytt. Tryck på alla 4 knappar samtidigt för att starta apparaten.

**Display**

**A** De båda vänstra knapparnas funktionsvisningar  
**B** Kopplingsställsvisningar (TILL/FRÅN/OVR/FIX)  
**C** 3 displayrader  
**D** Veckodagar  
 Tildelningen kan ändras i meny **DATUMTID**, t.ex. till 1 = söndag.

**E** Programmerade kopplingstider  
**F** Radioantenn  
**G** Visning sommar-/vintertid  
**H** De båda högra knapparnas funktionsvisningar

**Knappar/gränssnitt**

**I** De högra knapparna  
**J** De vänstra knapparna med manuell brytarfunktion i Automatisk drift

- De båda vänstra knapparnas funktionsvisningar:**
- △ Bläddra uppåt i menyn
  - ▽ Bläddra neråt i menyn
  - ✓ Godkänna urval/förslag
  - + Kort tryckning = +1 / lång tryckning (ca. 2 sek.) = Snabbgenomgång
  - Kort tryckning = -1 / lång tryckning (ca. 2 sek.) = Snabbgenomgång

- De båda högra knapparnas funktionsvisningar:**
- MENU** Lämna den automatiska driften och övergång till programmeringsläget
- FEL** Kort tryck = ett steg tillbaka  
 Långt tryck (ca 2 sek.) = tillbaka till den automatiska driften
- OK** Gör valet och godkänn det  
**EDT** Andra programmet till "Läsläge"  
**NE** Utför inte kommandot  
**JA** Utför kommandot  
**DEL** Radera

<sup>1)</sup> Funktionen är inte tillgänglig i alla produktmodeller.  
<sup>2)</sup> Kan bara väljas om enskilda dagar väljs vid TILL-kommandot.

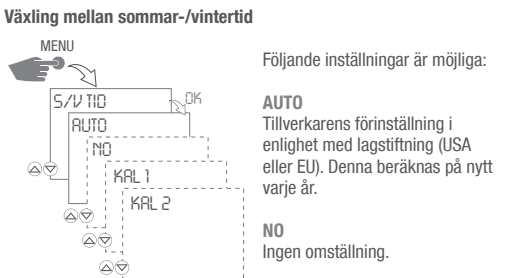
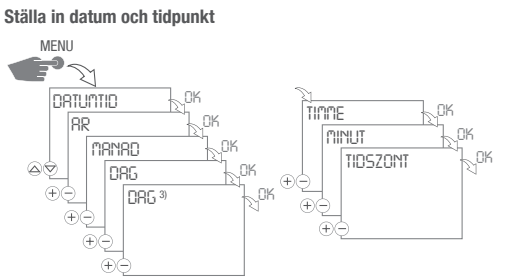
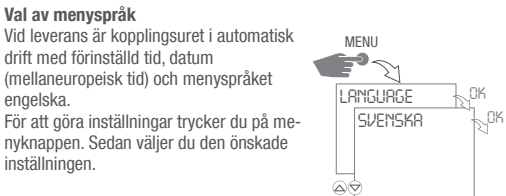
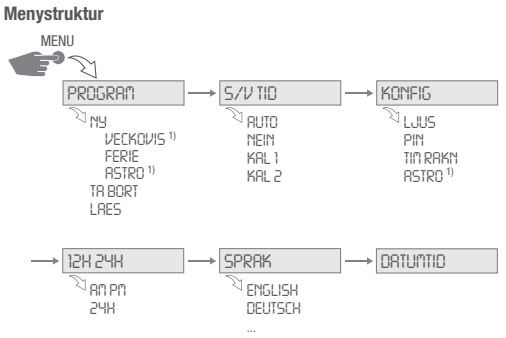

- KAL 1 (AUTO)**  
Manuell programmering. Sommar-/vintertiden räknas om automatiskt för varje år.
- Omställningen sker alltid den första söndagen i den valda månaden om det inmatade datumet ligger mellan den 1 och den 15.
  - Omställningen sker alltid den sista söndagen i den valda månaden om det inmatade datumet ligger mellan den 16 och den 31.
  - Tidsomställningen (sommar-/vintertid) sker på den aktuella söndagen klockan 1:00 UTC (Coordinated Universal Time).

**KAL 2 (FIX)**  
Manuell programmering. Omställningen sker alltid på samma inmatade datum varje år.

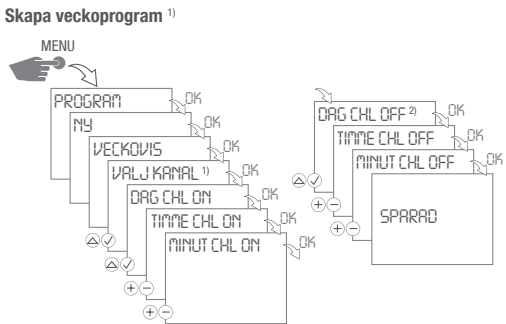

- Tryck på knappen **MENU**.
- Bekräfta **PROGRAM** med **OK**.
- Bekräfta **NY** med **OK**.
- Bekräfta **VECKOVIS** med **OK**.  
 ► De lediga minnesplatserna visas kort.
- Välj kanaler om det efterfrågas △ och bekräfta med ✓. ➔ **OK**  
 ► Visningen för veckodagar blinkar.

<sup>3)</sup> Ställ in veckodagen i enlighet med aktuellt datum.  
<sup>4)</sup> Visas endast om astroinställningarna inte har gjorts än.

- TILL-kommando:**
- Välj önskade dagar △ och bekräfta med ✓ ➔ **OK**
  - Mata in timme (+/-) ➔ **OK**
  - Mata in minuter (+/-) ➔ **OK**

- FRÅN-kommando:**
- Om det efterfrågas, välj önskade dagar △ och bekräfta respektive med ✓ ➔ **OK**
  - Mata in timme (+/-) ➔ **OK**
  - Mata in minuter (+/-) ➔ **OK**  
 ► Programmet sparas.

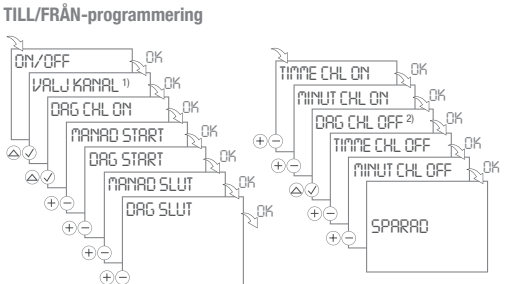
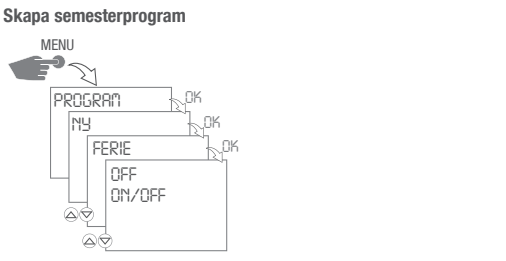

ⓘ Vid **FRÅN** kan du välja på vilka veckodagar kopplingsuret ska kopplas från under semestern. Tillvägagångssättet motsvarar skapandet av ett veckoprogram.

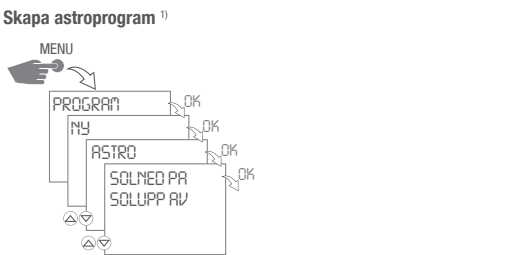

- Följande inställningar är möjliga:
- SOLNED PA / SOLUPP AV** Kopplingsuret kopplas TILL vid solnedgång och FRÅN vid soluppgång
  - SOLNED AV / SOLUPP PA** Kopplingsuret kopplas FRÅN vid solnedgång och TILL vid soluppgång
  - SOLUPP PULS** Kopplingsuret kopplas TILL vid soluppgång för en bestämd tidsperiod (impuls)
  - SOLNED PULS** Kopplingsuret kopplas TILL vid solnedgång för en bestämd tidsperiod (impuls)
  - SOLUPP / SOLNED PULS** Kopplingsuret kopplas TILL för en bestämd tidsperiod vid soluppgång och vid solnedgång (impuls)

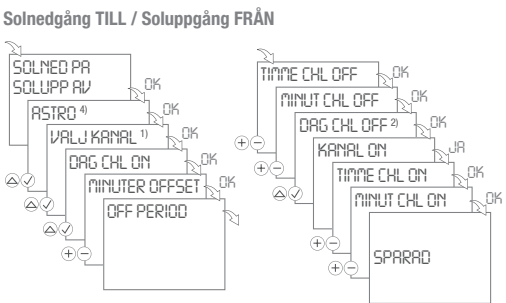

- Bekräfta **SOLNED PA / SOLUPP AV** med **OK**.  
 ► De lediga minnesplatserna visas kort.
- ASTRO** visas endast om astroinställningarna inte har gjorts än.
- Välj kanaler om det efterfrågas △ och bekräfta med ✓. ➔ **OK**  
 ► Visningen för veckodagar blinkar.
- Välj önskade dagar △ och bekräfta respektive med ✓ ➔ **OK**

- Mata in minuter för **OFFSET (+/-) ➔ OK**  
 Med Offset kan du flytta astroprogrammets TILL- resp. FRÅN-tider. Detta är bl. a. till för anpassningen till lokala förhållanden.  
**Exempel SOLNED PA / SOLUPP AV:**  
 Offset = + 00:15 ➔ Kopplingsuret kopplas TILL 15 minuter efter beräknad solnedgång och FRÅN 15 minuter efter beräknad soluppgång.
- Välj **FRÅN PERIOD: JA** eller **NE**  
 ► Välj **JA** för att välja tiden (timmar och minuter) när kopplingsuret ska kopplas från, t. ex. nattfrånkoppling från kl. 23:00 till kl. 5:00.  
 ► Välj **NE** för att inte välja någon FRÅN-period.



**Kanal-TILL: JA**

- Mata in timme och minut för TILL-kommandot (+/-) ➔ **OK**  
 ► Programmet sparas.

- Visa och redigera program**
- Vecko-, semester- och astroprogram kan visas och redigeras separat.
- Med △ ▽ kan du bläddra genom programstegen.
  - Tryck på **EDT** för att redigera det aktuella programmet. Tillvägagångssättet motsvarar det som används när man skapar ett nytt program.
- 

- Radera program**  
Radera alla program
- Tryck på **JA** för att radera alla program.
  - Tryck på **NE** för att radera enstaka program.
- 

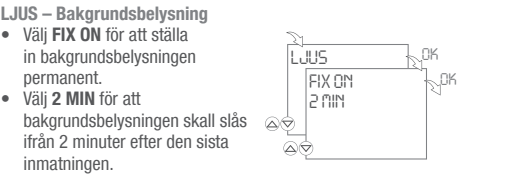
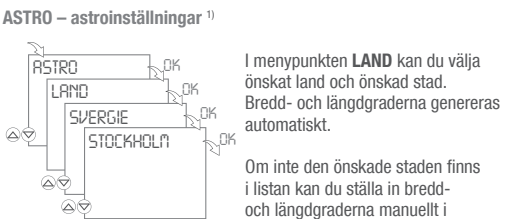
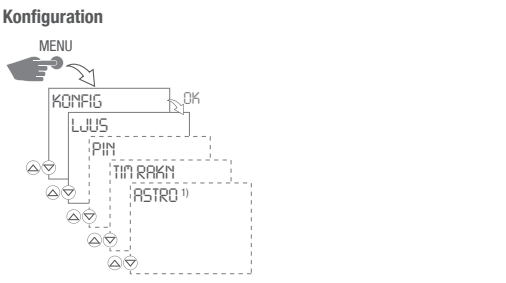
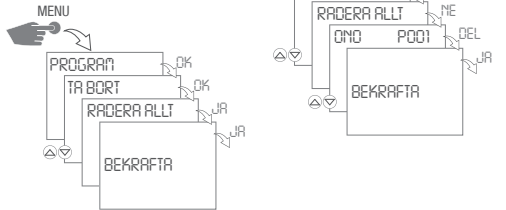

- Automatisk/manuell drift**
- Manuell brytare: Tid TILL / Tid FRÅN / OVR / Automatisk drift
  - Vänster knapp = kanal 1 / höger knapp = kanal 2

- 1x tryck = **FIX ON** = tid TILL  
 2x tryck = **FIX OFF** = tid FRÅN  
 3x tryckning = **OVR** = Överride-läge  
 4x tryckning = Automatisk drift
- 

**Override-läge (OVR)**  
Override-funktionen (temporär överskrivning av programmet) gör det möjligt för användaren att avsluta det aktuellt exekverade programmet i förtid eller att i förtid starta ett program som skulle startats senare. Det beror på den aktuella kanalstatusen. Override-funktionen gäller bara för det aktuella programmet och bibehålls till nästa programbyte. Därefter återgår tidskopplingsuret till automatisk drift.

**Underhåll och reparation**

- Batteribyte**  
Innan byte av batteri skall apparaten kopplas bort från spänningen! Kontrollera datum och tid
- Lift och ta ut batterifacket med en skruvmejsel.
  - Tag ut batteriet ur hållaren.
  - Lägg in ett nytt batteri (lithium batteri typ CR2032) i hållaren. Beakta batteriets polaritet!
  - Sätt in och tryck batterihållaren nedåt tills den hakar i.
  - Avfallshantera batteriet miljövänligt.
- 

**Avfallshantering / återvinning**

Kassera enheten, batterier / ackumulatorer och förpackningsmaterial korrekt enligt lagar och förordningar.

För hanteringen av defekta systemkomponenter eller systemet efter produktens livslängd måste du beakta följande anvisningar:

- Avfallshanteras korrekt, dvs. separerat enligt materialgrupp för de delar som skall avfallshanteras.
- Kasta inte batterier / ackumulatorer (direktiv 2006/66/EG), elektriska och elektroniska komponenter i soptunnan. Ta med dessa delar till återvinningscentraler.
- Hantera avfallet principiellt så miljövänligt som möjligt med den aktuella tekniken för miljöskydd, återvinning och avfallshanterning.