

SIEMENS



Gigaset SL370

Issued by
Siemens Home and Office Communication Devices GmbH & Co. KG
Schlavenhorst 66
D-46395 Bocholt

© Siemens Home and Office Communication Devices GmbH & Co. KG 2007
All rights reserved. Subject to availability.
Rights of modification reserved.

www.siemens.com/gigaset

Gigaset

Kortfattad översikt – handenhet

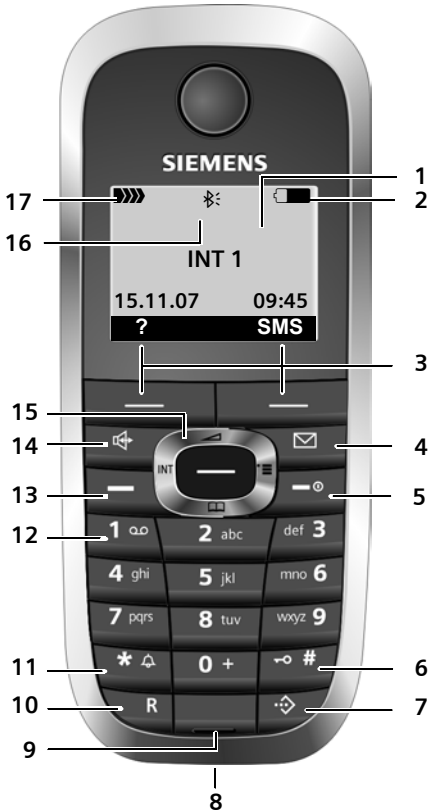

- 1 Display (visningsfält) i viloläge
- 2 Batteristatus
 ☐ ☐ ☐ ☐ ☐ ☐ ☐ ☐ (tomt–fullt)
 ☐ blinkar: Batteri nästan tomt
 ☐ ☐ ☐ ☐ ☐ ☐ ☐ ☐ blinkar: Batteri laddas
- 3 Displayknappar (s. 9)
- 4 Meddelandeknapp
 Åtkomst till samtals- och meddelandelistor
 Blinkar: Nytt meddelande eller nytt samtal
- 5 Knappen På/av/lägg på
 Avsluta samtal, avbryta funktion, en meny nivå tillbaka (tryck kort), tillbaka till viloläge (håll nedtryckt), slå på/stänga av handenhet (håll nedtryckt i viloläge)
- 6 Knappen Fyrkant
 Knäpplås på/av (håll nedtryckt i viloläge)
 Växla mellan stora/små bokstäver och siffror
- 7 Knapp för snabbvalslistor
 Öppna snabbvalslista
- 8 Anslutning för headset och datorgränssnitt
- 9 Mikrofon
- 10 R-knapp
 Förfrågan (flash)
 Infoga paus i nummer (håll nedtryckt)
- 11 Knappen Stjärna
 Aktivera/avaktivera ringsignaler (håll nedtryckt).
 Vid fast anslutning: Växla mellan pulsval/tonval (tryck kort)
 Öppna tabell med specialtecken
- 12 Knapp 1
 nättelefonsvarare(håll nedtryckt)
- 13 Lyft luren-knapp
 Ta emot samtal, öppna nummerrepetitionslistan (tryck kort), slå nummer (håll nedtryckt)
 När du skriver ett SMS: Skicka SMS
- 14 Handsfreeknapp
 Växla mellan lur- och handsfree läge;
 Lyser: Handsfree aktiverat.
 Blinkar: inkommande samtal
- 15 Navigationsknapp (s. 8)
- 16 Bluetooth aktiverat (s. 45)
- 17 Mottagning
 ■■■■ ■■■■ ■■■■ ■■■■ (stark–svag)
 D■■■ blinkar: ingen mottagning

Kortfattad översikt – basstation

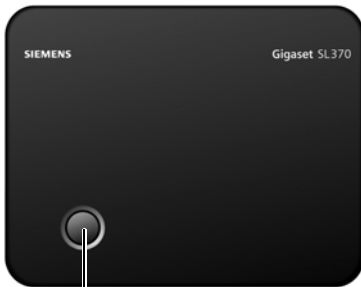

Registrerings-/sökknapp (s. 33)

Innehållsförteckning

Kortfattad översikt – handenhet . 1

Kortfattad översikt – basstation . 1

Säkerhetsanvisning 4

Gigaset SL370 – mer än att bara ringa 5

Komma igång 5

Förpackningens innehåll 5

Installera basstation och

laddningsenhet 5

Börja använda handenheten 6

Använda handenheten 8

Navigationsknapp 8

Displayknappar 9

Återgå till viloläge 9

Menyhantering 9

Korrigerera felaktiga inmatningar 10

Menyöversikt 11

Ringa samtal 13

Ringa externt samtal 13

Avsluta samtal 13

Besvara samtal 13

Nummerpresentation 13

Handsfree 14

Sekretess 14

Nättjänster 15

Ställ in funktioner för alla

följande samtal 15

Funktioner under ett samtal 15

Funktioner efter ett samtal 16

Använda telefonbok och listor . 17

Telefonbok/snabbvalslista 17

Nummerrepetitionslista 20

Öppna listor med

meddelandeknappen 21

Ringa kostnadsmedvetet 22

Länka snabbvalsnummer till ett

telefonnummer 22

Automatiskt val av operatör (förval) . 23

SMS (textmeddelanden) 24

Skriva/skicka SMS 24

Ta emot SMS 26

Aviseringsmeddelande via SMS 28

SMS-brevlådor 28

Ställa in SMS-center 29

SMS infotjänster 30

SMS till telefonväxlar 30

Aktivera/avaktivera SMS-funktionen . 30

Åtgärda fel vid SMS 31

Använda nättelefonsvaren . . 32

Programmera nättelefonsvaren som

snabbval 32

Visa meddelande från

nättelefonsvaren 32

Använda flera handenheter . . . 33

Registrera handenheter 33

Avregistrera handenheter 33

Söka handenhet ("sökning") 33

Växla basstation 33

Ringa internt samtal 34

Bryta in i det externa samtalet 35

Ändra namn på en handenhet 35

Ändra en handenhets interna

nummer 35

Använda handenhet för

rumsovervakning 36

Walkie-Talkie-läge 37

Ställa in handenheten 37

Snabb åtkomst till funktioner

och nummer 37

Ändra displayspråk 38

Ställa in displayen 39

Ställa in skärmläckare 39

Ställa in displaybelysningen 39

Aktivera/avaktivera autosvar 39

Ändra handsfree-/lurvolym 40

Ändra ringsignaler 40

Ställa in eget prefix 41

Mediesamling 41

Aktivera/avaktivera aviseringstoner . . 42

Ställa in väckarklocka 43

Ställa in larm (kalender) 43

Visa ej besvarade larm, födelsedagar . 44

Använda Bluetooth-enheter 45

Återställa handenheten till

leveransläge 47

Ställa in basstationen	47
Skydd mot obehörig åtkomst	47
Aktivera/avaktivera pausmusik	47
Repeater-stöd	47
Återställa basstationen till leveransläge	47
Ansluta basstationen till en telefonväxel	48
Uppringningsmetod och flashtid	48
Spara prefix för extern linje	48
Ställa in paustider	48
Bilaga	49
Skötsel	49
Kontakt med vätska	49
Frågor och svar	49
Kundservice (Customer Care)	50
Godkännande	51
Tillverkarens garanti	51
Tekniska data	52
Information om bruksanvisningen	53
Exempel på menyinmatning	53
Exempel på menyinmatning på flera rader	53
Skriva och redigera text	54
Tilläggsfunktioner via datorgränssnittet	55
Tillbehör	56
Väggmontering av basstationen	58
Sökregister	59

Säkerhetsanvisning

Obs!

Läs noga igenom bruks- och säkerhetsanvisningarna före användning.

Förklara innehållet för dina barn och se till att de är medvetna om vilka faror användningen av telefonen kan innebära.



Använd endast medföljande nätadapter i enlighet med instruktionerna på basstationens resp. laddningsenhetens undersida.



Använd endast **tillåtna, uppladdningsbara batterier** (s. 52)! Dvs. använd aldrig andra typer av batterier (icke-uppladdningsbara), eftersom det kan medföra hälsorisker och personsador.



Medicinsk utrustning kan störas av sladdlösa telefoner. Observera de tekniska villkoren för aktuell omgivning (t.ex. läkarmottagning).



Håll inte handenheten med baksidan intill örat när den ringer eller när handsfreefunktionen är aktiverad. I annat fall kan allvarliga, varaktiga hörselsador uppstå.

Handenheten kan orsaka en obehaglig brummande ton i hörapparater.



Placera inte basstationen och laddningsenheten i bad- och duschutrymmen. Basstation och laddningsenhet är inte stänkskyddade (s. 49).



Använd inte telefonen i miljöer med explosionsrisk, t.ex. i lackeringsverkstäder.



Se till att bruksanvisningen medföljer Gigaset vid ägarbyte.



Alla elektriska apparater ska avfallshanteras separat från vanligt hushållsavfall på för ändamålet avsedda platser.

Om en symbol med en överstruken soptunna finns på en produkt gäller direktiv 2002/96/EC för produkten.

Korrekt avfallshantering och separat insamling av förbrukade apparater förebygger potentiella skador på miljö och hälsa. Dessutom är det en förutsättning för återanvändning och återvinning av förbrukade elektriska apparater.

Utförlig information om avfallshantering av förbrukade apparater finns hos din kommun, avfallshanteringstjänst eller hos fackhandlaren där du köpte produkten.

Obs!

Alla funktioner som beskrivs i denna bruksanvisning finns inte i alla länder.

Gigaset SL370 – mer än att bara ringa

Din telefon, som är utrustad med en översiktlig färgdisplay (65 000 färger), ger dig inte bara möjlighet att skicka och ta emot SMS i det fasta nätet och att spara upp till 250 telefonnummer och e-postadresser (s. 17) – den kan mer än så:

- ◆ Programmera knapparna på din telefon med viktiga nummer eller vanliga funktioner. Du kan sedan slå numret eller starta funktionen med en knapptryckning (s. 38).
- ◆ Markera viktiga samtalspartner som VIP – så hör du på ringsignalen om det är ett viktigt samtal (s. 18).
- ◆ Tilldela dina samtalspartner bilder. Du kan sedan se på bilden i displayen vem det är som ringer.
Förutsättning: nummerpresentation (CLIP, s. 13).
- ◆ Spara larm (s. 43) och födelsedagar (s. 20) i din telefon – din telefon påminner dig i god tid.
- ◆ Kommunicera trådlöst med andra kompatibla enheter (t.ex. headset) via Bluetooth™ (se s. 45).

Vi önskar dig mycket nöje med din nya telefon!

Komma igång

Förpackningens innehåll

- ◆ En basstation Gigaset SL370 med nätadapter
- ◆ En handenhet Gigaset SL37H
- ◆ En laddningsenhet med nätadapter
- ◆ En telefonsladd
- ◆ Ett batteripaket
- ◆ Ett batterilock
- ◆ Ett bältesclip
- ◆ En bruksanvisning

Installera basstation och laddningsenhet

Basstation och laddningsenhet är avsedda för drift i slutna, torra utrymmen och temperatur från +5 °C till +45 °C.

Installera basstationen på en central plats i lägenheten eller huset.

I slutet av bruksanvisningen hittar du information om hur du kan montera basstationen på väggen.

Observera:

- ◆ Skydda telefonen mot följande: värme, källor, direkt solljus och andra elektriska apparater.
- ◆ Utsätt inte din Gigaset för fukt, damm, frätande vätskor och ånga.

Räckvidd och mottagning

Räckvidd:

- ◆ Utomhus med fri sikt: upp till 300 m
- ◆ Inomhus: upp till 50 m

Mottagningsvolym:

I displayen visas hur bra kontakten är mellan basstationen och handenheten.

- ◆ Bra till dålig: **▣▣▣▣ ▣▣▣ ▣▣▣ ▣▣▣**,
- ◆ Ingen mottagning: **▣▣▣▣** blinkar.

Ansluta basstation

- ▶ **Anslut först** nätadaptern och sedan telefonkontakten som visas nedan och lägg i sladdarna i sladdkanalerna.

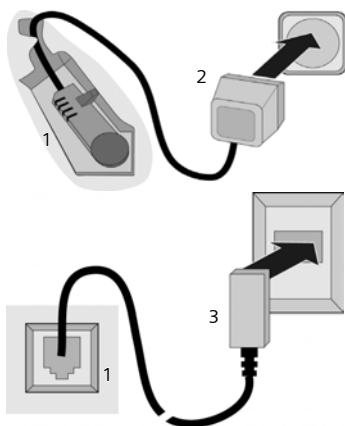

- 1 Basstationens undersida (del)
- 2 Nätadapter 230 V
- 3 Telefonkontakt med telefonsladd

Observera:

- ◆ Nätadaptern ska **alltid vara ansluten**, eftersom telefonen inte fungerar utan ström.
- ◆ Använd **endast den** nätadapter och telefonsladd som medföljer.

- ◆ Om du köper telefonsladd vid ett senare tillfälle måste du se till att sladdens stifttilldelning är korrekt.

Rätt stifttilldelning

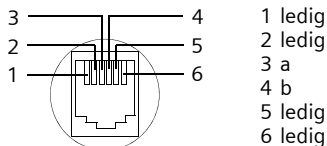

Börja använda handenheten



Displayen skyddas av en plastfolie. **Avlägsna skyddsfolien!**

Sätta i batteri

Obs!

Använd endast de laddningsbara batterier som Siemens rekommenderar (s. 52)! Använd aldrig andra typer av batterier (eller batterier som inte är laddningsbara), eftersom det kan leda till både personskada och materiell skada. Batteriets mantel kan förstöras eller så kan batteriet explodera. Även apparatens funktioner eller apparaten som sådan kan skadas.

- ▶ Lägg i batteriet snett från vänster med spetsen framåt i spåret.
- ▶ Tryck därefter på höljet uppifrån tills batteriets hållare på sidan snäpper fast ordentligt i höljet.



Observera:

För att ta ut batteriet måste du sedan trycka på hållaren på sidan.

Stäng batterilocket

- ▶ Lägg batterilocket parallellt med höljet och tryck tills det fäster på plats.



Sätt på bältesclipet

I höjd med displayen på handenheten har hål förberetts för bältesclipet på sidorna.

- ▶ Tryck fast bältesclipet på handenhetens baksida så att dess spetsar snäpper in i hålen.

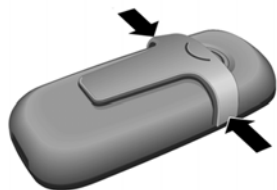

Öppna batterilocket

- ▶ Om det är monterat ska du ta bort bältesclipet.
- ▶ Håll apparaten med knappsatsen riktad mot handflatan.
- ▶ Placera den andra handens tumme på högtalaren (a) och använd pekfingeret på samma hand för att ta tag upptill på handenheten (b).

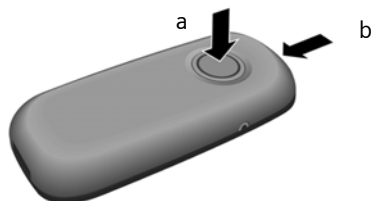

- ▶ Lyft upp locket.

Placera handenheten i laddningsenheten

- ▶ Anslut laddningsenhetens nätadapter till ett vägguttag.
- ▶ Placera handenheten i laddningsenheten med **displayen vänd framåt**.

Handenheten är registrerad på basstationen vid leveransen. I displayen visas INT 1. Du behöver alltså inte registrera handenheten. Om du ändå skulle behöva registrera den på basstationen hittar du information på se s. 33.

Obs!

Du kan byta namn på handenheten (s. 35).

Låt handenheten stå kvar i laddningsenheten för att ladda batteriet.

Obs!

- När du placerar handenheten i laddningsenheten slås den på automatiskt.
- Handenheten får endast placeras i en kompatibel laddningsenhet.

Vid frågor och problem, se s. 49.

Första laddning och urladdning av batteriet

Om handenheten är påslagen visas batteristatusen längst upp till höger i displayen genom att batterisymbolen  blinkar.

När telefonen är i drift visar batteriindikatorn batteriernas laddningstillstånd (s. 1). En korrekt indikering av batteriets laddningstillstånd kan bara ske om batteriet först laddas helt **och** sedan laddas ur.

- ▶ Lämna handenheten **oavbrutet 10** timmar i laddningsenheten. Handenheten får inte vara påslagen under laddningen.
- ▶ Ta ur handenheten ur laddningsenheten och ställ tillbaka den först när batteriet laddats ur helt.

Obs!

Efter den första laddningen **och** urladdningen kan du ställa tillbaka handenheten i laddningsenheten efter varje samtal.

Använda handenheten

Observera:



- ◆ Om batterierna tas ur handenheten och sedan sätts tillbaka igen ska laddningen och urladdningen upprepas.
- ◆ Batterierna kan bli varma under laddningen. Detta är ofarligt.
- ◆ Av tekniska skäl minskar batteriernas laddningskapacitet med tiden.

Ställa in datum och tid

Ställ in datum och tid, så att inkommande samtal kan registreras med korrekt datum och klockslag och så att du kan använda väckningsfunktionen och kalendern.

- ▶ Om inte datum och tid har ställts in trycker du på displayknappen **Klocka** så att inmatningsfältet öppnas.

Om du ska ändra tid öppnar du inmatningsfältet via:





 →  → Datum/tid

- ▶ Ändra flerradig inmatning:

Datum:

Skriv in dag, månad och år med åtta siffror.

Tid:

Skriv in timmar och minuter med fyra siffror, t.ex.     för klockan 07.15.

Spara Tryck på displayknappen

Display i viloläge

När telefonen har registrerats och tiden ställts in ser displayen ut på följande sätt i viloläge (exempel)i den övre raden:

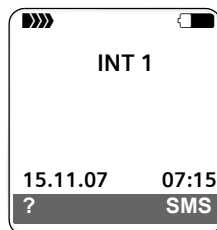

Telefonen är nu klar att använda!

Om det skulle uppstå frågor om hur du använder telefonen, läser du tipsen i avsnittet om felsökning ("Frågor och svar", s. 49). Du kan även kontakta vår kundtjänst (Customer Care, s. 50).

Använda handenheten

Slå på/stänga av handenheten



I viloläge: Håll Lagg på luren-knappen **nedtryckt** (bekräftelseton).

Aktivera/avaktivera knapplås





Håll knappen Fyrkant **nedtryckt**.

Du hör en bekräftelseton. Om knapplåset är aktiverat visas symbolen  i displayen. Knapplåset avaktiveras automatiskt när du får ett samtal. När samtalet är avslutat aktiveras det igen.

Navigationsknapp



Nedan markeras den sida på navigationsknappen (övre delen, nedre delen, höger, vänster, mitten) som du ska trycka på i respektive manövreringssituation med svart (t.ex.  för "tryck till höger på navigationsknappen" eller  för "tryck på mitten av navigationsknappen").

Navigationsknappen har olika funktioner:

När handenheten är i viloläge



Öppna telefonboken.



Öppna huvudmenyn.



Öppna listan över handenheter.



Ställ in handenhetens ringsignal (s. 40).

I huvudmenyn och i inmatningsfält

Med navigationsknappen förflyttar du markören uppåt (⬆️), nedåt (⬇️), åt höger (⬇️) eller åt vänster (⬅️).

I listor och undermenyer

- ⬆️ / ⬇️ Bläddra uppåt/nedåt en rad i taget.
- ⬇️ Öppna undermeny resp. bekräfta val.
- ⬅️ Gå tillbaka en menynivå resp. avbryt.

Under ett externt samtal

- ⬇️ Öppna telefonboken.
- ⬇️ Påbörja intern förfrågan.
- ⬆️ Ändra lurvolym resp. hands-freevolym.

Displayknappar

Displayknapparnas funktioner växlar beroende på manövreringssituation. Exempel:

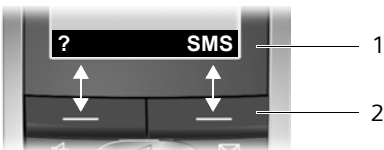

- 1 Displayknapparnas aktuella funktioner visas på de nedersta raderna i displayen.
- 2 Displayknappar

De viktigaste displaysymbolerna är:

- ⊛ Vänster displayknapp (så länge den inte har programmerats med någon funktion (s. 37).
- ☰ Öppna huvudmenyn.
- Inställn. Öppna en situationsberoende meny.
- ⬅️ Raderingsknapp: Radera tecken för tecken från höger till vänster.
- ↶ Gå tillbaka en menynivå resp. avbryta åtgärd.

- E-Mail Hämta e-postadress från telefonboken.
- ☑️ Kopiera nummer till telefonboken.
- Öppna nummerrepetitionslistan.

Återgå till viloläge

Återgå till viloläge från valfritt ställe i menyn:

- ▶ Håll Lagg på-knappen nedtryckt. Eller:

- ▶ Tryck inte på någon knapp. Efter två minuter övergår displayen **automatiskt** till viloläge.

Ändringar som du inte har bekräftat eller sparat med **OK**, **Ja**, **Spara**, **Sänd** eller med **Spara OK** sparas inte.

På s. 1 finns en bild som visar displayen i viloläge.

Menyhantering

Du kan hantera telefonens funktioner via en meny bestående av flera nivåer.

Huvudmeny (första menynivå)

- ▶ Tryck på när handenheten är i viloläge för att öppna huvudmenyn.

Huvudmenyns funktioner visas i displayen som en lista med färgade symboler och namn.

Öppna en funktion, dvs. tillhörande undermeny (nästa menynivå):

- ▶ Bläddra till funktionen med navigationsknappen (⬆️). På displayens översta rad visas funktionens namn. Tryck på displayknappen **OK**.

Undermenyer

Undermenyens funktioner visas i en lista.

Starta en funktion:

- ▶ Bläddra fram till funktionen med navigationsknappen  och tryck på **OK**.

Eller:

- ▶ Skriv in tillhörande sifferkombination (s. 11).



Tryck **kort** (en gång) på Lägg på-knappen  för att gå tillbaka till föregående menynivå eller avbryta förfarandet.

Beskrivning i bruksanvisningen



Användningshänvisningen visas förkortat.

Exempel

Visning:



 →  → Datum/tid

betyder:

-  Tryck på knappen för att visa huvudmenyn.
-  Bläddra till undermenyn **Inställningar** med navigationsknappen  och tryck på **OK**.

Datum/tid Bläddra till funktionen med navigationsknappen  och tryck på **OK**.

Andra visningstyper:

 /  /  osv.

Tryck på den avbildade knappen på handenheten.

 Ange siffror eller bokstäver.

Mer utförliga exempel på menyinmatningar och flerradiga inmatningar hittar du i bilagan till den här bruksanvisningen på s. 53.





Korrigerar felaktiga inmatningar

Korrigerar felaktiga tecken i texten genom att navigera till felinmatningen med navigationsknappen. Då kan du göra följande:

- ◆ Radera tecknet till vänster om markören med .
- ◆ Infoga tecken till vänster om markören.
- ◆ Skriva över tecken (blinkar) vid inmatning av tid och datum.

Menyöversikt

Det finns ett snabbare sätt att välja en menyfunktion än att bläddra. Du kan istället öppna menyn och sedan mata in en sifferkombination (s.k. genväg).

Exempel:  8  2  2  1  för att ställa in ringsignal för externa samtal.

När telefonen befinner sig i **viloläge** trycker du på  (öppna huvudmenyn):

1 SMS

Du har aktiverat en SMS-brevlåda (allmän eller privat) utan PIN

1-1	Nytt SMS	(s. 24)
1-2	Inkomm. 0	(s. 27)
1-3	Utgående 0	(s. 25)

Du har aktiverat en SMS-brevlåda med PIN eller 2–3 brevlådor

1-1	Allmän brevlåda	1-1-1	Nytt SMS	(s. 24)
		1-1-2	Inkomm. 0	(s. 27)
		1-1-3	Utgående 0	(s. 25)
1-2 till 1-4	Brevlåda A Brevlåda B Brevlåda C	1-2-1 till 1-4-1	Nytt SMS	(s. 24)
		1-2-2 till 1-4-2	Inkomm. 0	(s. 27)
		1-2-3 till 1-4-3	Utgående 0	(s. 25)
1-5	Infotjänster	(s. 30)		
1-6	Inställningar	1-6-1	Servicecenter	(s. 29)
		1-6-2	Brevlådor	(s. 28)
		1-6-3	Meddelandenr	(s. 28)
		1-6-4	Meddelandetyp	(s. 28)
		1-6-5	Statusrapport	(s. 25)

2 Nättjänster





2-6	Alla samtal	2-6-1	Vidarekoppling	(s. 15)
		2-6-2	Parallell ringn.	(s. 15)
2-7	Tillb.ringn. Av	(s. 16)		

3 Samtalslista (s. 21)

4 Specialfunktioner

4-3	Övervakning	(s. 36)
4-4	Walkie-Talkie	(s. 37)

Menyöversikt

4-5	Dataöverföring	4-5-2	Bluetooth	(s. 45)
		4-5-3	Telefonbok	(s. 19)
4-7	Missade alarm			(s. 44)
5	Väckarklocka 			(s. 43)
6	Kalender 			(s. 43)
7	Filhanterare 			
7-1	Skärmläckare			(s. 42)
7-2	Ringbilder			(s. 42)
7-3	Ljud			(s. 42)
7-4	Kapacitet			(s. 42)
8	Inställningar 			
8-1	Datum/tid			(s. 8)
8-2	Ljudinställning	8-2-1	Volym	(s. 40)
		8-2-2	Ringsignaler	(s. 40)
		8-2-3	Servicetoner	(s. 42)
		8-2-4	Vibrator	(s. 41)
8-3	Skärminställning	8-3-1	Skärmläckare	(s. 39)
		8-3-2	Färgschema	(s. 39)
		8-3-3	Kontrast	(s. 39)
		8-3-4	Belysning	(s. 39)
8-4	Handenhet	8-4-1	Språk	(s. 38)
		8-4-2	Auto. svar	(s. 39)
		8-4-3	Registrera	(s. 33)
		8-4-4	Välj basstation	(s. 33)
		8-4-5	Riktnummer	(s. 41)
		8-4-6	Nollställ	(s. 47)
8-5	Basstation	8-5-2	Pausmelodi	(s. 47)
		8-5-3	System-PIN	(s. 47)
		8-5-4	Nollställ bas	(s. 47)
		8-5-5	Specialfunktioner	(s. 35, s. 48)
		8-5-6	Förval	(s. 23)
		8-5-7	Typ av lista	(s. 22)
8-6	Telefonsvare	8-6-1	Snabbval 1	(s. 32)

Ringa samtal

Ringa externt samtal

Externa samtal är samtal ut på det allmänna telefonnätet.



Mata in telefonnumret och tryck på Lyft luren-knappen.

Eller:



Håll Lyft luren-knappen **nedtryckt** och mata sedan in numret.

Du kan avbryta uppringningen med Lägg på luren-knappen.

Under samtalets gång visas samtalstiden.

Obs!

Om du använder telefonboken, snabbvalslistan (s. 1, s. 17) eller samtals- eller nummerrepetitionslistan (s. 21/s. 20), behöver du inte skriva in samma nummer och förval till operatörer ("snabbvalsnummer") gång på gång.

Föra samtal via Bluetooth-headset

Förutsättning: Bluetooth är aktiverat, en anslutning mellan Bluetooth-headsetet och handenheten har upprättats (se s. 45).

Tryck på Lyft luren-knappen på headsetet. Anslutningen till handenheten kan ta upp till fem sekunder.

För mer information om ditt headset, se bruksanvisningen till headsetet.

Avsluta samtal



Tryck på Lägg på luren-knappen.

Besvara samtal

Ett inkommande samtal indikeras på tre sätt på handenheten: genom ljudsignal, ett meddelande på displayen och genom att handsfreeknappen blinkar.

Du har följande alternativ för att ta emot samtal:

- ▶ Tryck på Lyft luren-knappen.
- ▶ Tryck på handsfreeknappen.
- ▶ Tryck på displayknappen **Svara**.

Om handenheten står i laddningsstationen och funktionen **Auto. svar** är aktiverad (s. 39), besvaras samtalet automatiskt när du lyfter handenheten ur laddningsstationen.

Om ringsignalen är stör dig, trycker du på displayknappen **Tyst**. Du kan fortfarande besvara telefonsamtalet, så länge det indikeras i displayen.

Besvara samtal via Bluetooth-headset

Förutsättning: Bluetooth är aktiverat, en anslutning mellan Bluetooth-headsetet och handenheten har upprättats (se s. 45).

Tryck på Lyft luren-knappen på headsetet. Anslutningen till handenheten kan ta upp till fem sekunder.

För mer information om ditt headset, se bruksanvisningen till headsetet.

Nummerpresentation

Vid inkommande samtal visas telefonnumret till på den uppringande parten i displayen, under följande förutsättningar:

- ◆ Din operatör stödjer CLIP, CLI.
 - CLI (Calling Line Identification): Uppringarens nummer överförs.
 - CLIP (Calling Line Identification Presentation): Den uppringande partens telefonnummer visas.
- ◆ Du har beställt CLIP hos din operatör.
- ◆ Den uppringande parten har beställt CLI hos operatören.

Displayvisning vid CLIP/CLI

Om uppringarens nummer har sparats i din telefonbok ser du dennes namn. Om du har tilldelat uppringaren en CLIP-bild visas även den.

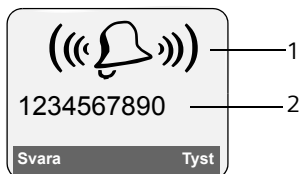

- 1 Ringningssymbol
- 2 Uppringarens nummer eller namn

Istället för numret visas följande:

- ◆ **Externt samtal**, när inget nummer överförs.
- ◆ **Dolt nr.** när den som ringer upp har avaktiverat överföringen av nummer.
- ◆ **Okänt nr.** när den som ringer inte har beställt tjänsten nummerpresentation.

Handsfree

När handsfree är aktiverat ska du inte hålla handenheten mot örat utan lägga ner den på t. ex. ett bord. På så vis kan även andra medverka i telefonsamtalet.

Aktivera/avaktivera handsfree

Aktivera när du slår numret



Mata in telefonnumret och tryck på handsfreenknappen.

- Om du låter någon annan delta i telefonsamtalet ska du tala om det för din samtalspartner.

Växla mellan lur- och handsfreeläge



Tryck på handsfreenknappen.

Under samtal (endast Gigaset SL375) aktiverar eller avaktiverar du handsfree.

Om du under ett samtal vill placera handenheten i laddningsenheten:

- Håll handsfreenknappen  nedtryckt medan du ställer ner handenheten. Om

handsfreenknappen  inte lyser, trycker du på knappen en gång till. Ändra handsfreevolymen, se s. 40.

Sekretess

Du kan stänga av handenhetens mikrofon under ett externt samtal. Din samtalspartner hör då pausmusik.



Tryck till vänster på navigationsknappen om du vill ställa in handenheten på sekretess.



Tryck på displayknappen för att avaktivera sekretessen.

Pausmusiken kan aktiveras och avaktiveras (s. 47).

Nättjänster

Nättjänster är funktioner som operatören ställer till ditt förfogande. Du måste beställa tjänsterna hos din operatör.

- **Vänd dig till operatören om du har några frågor.**



Ställ in funktioner för alla följande samtal

När du har avslutat en av nedanstående procedurer skickas en kod.

- Efter bekräftelse från operatören trycker du på Lägg på-knappen .

Du kan använda följande tjänster:

Allmän vidarekoppling av samtal

 →  → Alla samtal →

Vidarekoppling

- Ändra flerradig inmatning:

När:

Direkt / Vid ej sv. / Välj Vid uppt..

Telnr:

Tryck på displayknappen **Ändra**. Skriv sedan in det telefonnummer som du vill vidarekoppla till

Eller

Tryck på . Välj nummer ur telefonboken och tryck på **OK**.

Tryck på **Spara** för att spara.

Status:

Aktivera/avaktivera vidarekoppling av samtal.

- Tryck på displayknappen **Sänd**.

 Tryck på Lägg på-knappen efter svarsmeddelandet.

Aktivera/avaktivera samtal väntar

 →  → Alla samtal → Samtal väntar

Status: Aktivera/avaktivera

Sänd Tryck på displayknappen.

Funktioner under ett samtal

Aktivera återuppringning

Du hör upptagettonen.

Inställn. → **Tillbakaringning**



Tryck på Lägg på luren-knappen.

Förfrågan

Under ett samtal:

Förfråg. Tryck på displayknappen.



Mata in telefonnumret.

Du har följande alternativ:

◆ Pendla:

- Pendla mellan olika samtalspartner med .

Avsluta samtal med en användare:

- Växla till användaren med . Gör sedan på följande sätt:

Inställn. Avsluta samtal.

◆ Konferens:

- Tryck på displayknappen **Konfer.**

Avsluta konferensen (pendla):

- **Avsluta** Tryck.

◆ Avsluta samtal med båda dina samtalspartner:

- Tryck på Lägg på-knappen .

Ta emot väntande samtal

Svara Tryck på displayknappen.

Du kan välja mellan att pendla eller att skapa en konferens.

Obs!

Om du inte har tjänsten nummerpresentation, indikeras ett väntande samtal endast med en ljudsignal.

Besvara väntande samtal



Inställn. → **Besv. vänt.samtal**

Avvisa väntande samtal

Inställn. → **Avvisa vänt.samtal**

Funktioner efter ett samtal

Avaktivera återuppringning i förväg

 →  → Tillb.ringn. Av

Använda telefonbok och listor

Du kan välja mellan:

- ◆ Telefonbok
- ◆ Snabbvalslista
- ◆ Nummerrepetitionslista
- ◆ SMS-lista
- ◆ Samtalslista

I telefonboken och kan du spara totalt upp till 250 poster (antalet beror på hur omfattande de enskilda posterna är).

Telefonboken och snabbvalslistan skapas för varje enskild handenhet. Du kan dock skicka listorna/posterna till andra handenheter (s. 19).

Telefonbok/snabbvalslista

Obs!

För snabb åtkomst till nummer från telefonboken eller snabbvalslistan (kortnummer) kan du programmera numren på en knapp.

Telefonbok

I **telefonboken** sparar du

- ◆ upp till tre nummer med tillhörande för- och efternamn
- ◆ VIP-märke och VIP-ringsignal (valfritt)
- ◆ e-postadress (valfritt),
- ◆ CLIP-bilder (valfritt)
- ◆ födelsedag med indikering.
- ▶ I viloläge öppnar du telefonboken med knappen .

Posternas längd (telefonbok)

3 nummer: högst 32 siffror vardera

För- och efternamn: max. 16 tecken vardera

E-postadress: högst 60 tecken

Snabbvalslista

I **snabbvalslistan** sparar du förval från operatören (s.k. "snabbvalsnummer").

- ▶ I viloläge öppnar du snabbvalslistan med knappen .

Posternas längd

Nummer: max. 32 siffror

Namn: max. 16 tecken

Spara nummer i telefonboken

 → **Ny post**

- ▶ Ändra flerradig inmatning:

Förnamn / Efternamn:

Skriv in ett namn i minst ett av fälten.

Telefon / Telefon (mobil) / Telefon (kontor)

Skriv in ett namn i minst ett av fälten.

E-post

Mata in e-postadress.

Födelsed.:

Välj **På** eller **Av**.

Vid inställningen **På**: Mata in **Födelsedag (datum)** och **Födelsedag (tid)** (s. 20) och välj typ av indikering: **Födelsedag (signal)**.

Bild

Välj ev. bild som ska visas när användaren ringer (s. 41). Förutsättning: nummerpresentation (CLIP).

- ▶ Spara ändringar. (s. 54).

Spara nummer i snabbvalslistan

 → **Ny post**

- ▶ Ändra flerradig inmatning:

Namn:

Skriv in namn.

Nummer:

Skriv in nummer.

Ordningsföljd för poster i telefonboks-/snabbvalslistan



Telefonboksposterna sorteras i allmänhet alfabetiskt efter efternamn. Blanksteg och siffror sorteras först. Om du bara har matat in förnamn i telefonboken, visas de bland efternamnen.

Sorteringsordningen är följande:



1. Blanksteg
2. Siffror (0–9)
3. Bokstäver (alfabetiskt)
4. Övriga tecken

Om du vill åsidosätta den alfabetiska ordningen för posterna i telefonboken, infogar du ett blanksteg eller en siffra före den första bokstaven i efternamnet. Posten läggs då först i telefonboken. Namn med en stjärna längst fram står sist i telefonboken.

Välja post från telefonboks-/snabbvalslistan

 /  Öppna telefonboks- eller snabbvalslistan.

Du har följande alternativ:

- ◆ Bläddra till posten med  tills önskat namn markerats.
- ◆ Skriv in det första tecknet i namnet (i telefonboken: första tecknet i efternamnet resp. förnamnet, om **endast** förnamnet har skrivits in), bläddra ev. med  till posten.

Ringa samtal via telefonboks-/snabbvalslistan

 /  →  (Välj post)

 Tryck på Lyft luren-knappen. Numret slås.

Administrera poster i telefonboks-/snabbvalslistan

 /  →  (Välj post)

Visa post



Visa Tryck på displayknappen. Post visas. Tillbaka med **OK**.

Ändra post

Visa **Ändra** Tryck på displayknapparna i en följd.

- ▶ Utför ändringar och spara.

Använda ytterligare funktioner

 /  →  (välj post)
→ **Inställn.** (öppna menyn)

Du kan välja följande funktioner med :

Visa nummer

Ändra ett sparad nummer, komplettera det eller spara det som en ny post: Tryck på  efter visningen av numret.

Ändra post

Ändra vald post.

Radera post

Radera vald post.

Post som VIP (endast telefonboken)

Markera en post i telefonboken som **VIP** (Very Important Person) och tilldela personen en viss ringsignal. Du hör sedan på ringsignalen att det är ett VIP-samtal.

Förutsättning: nummerpresentation (s. 13).

Kopiera post

Skicka enskilda poster till annan handenhhet (s. 19).

Radera lista

Radera **alla** poster i telefonboken eller snabbvalslistan.

Kopiera lista

Skicka komplett lista till handenhhet (s. 19).

Ledigt minne

Visa antalet lediga poster i telefonboken och snabbvalslistan (s. 17).



Ringa via kortnummer

- ▶ Håll kortnummerknappen **nedtryckt** (s. 38).

Överföra telefonbok/snabbvalslista till annan handenhät

Förutsättningar:

- ◆ Mottagar- och sändarhandenhet är registrerade på samma basstation.
- ◆ Den andra handenhäten och basstationen kan skicka och ta emot telefonboksposter.

 /  →  (välj post)
 → **Inställn.** (öppna menyn) → **Kopiera post / Kopiera lista** → **till Intern**

 Välj det interna numret för mottagarens handenhät och tryck på **OK**.

Du kan föra över flera enskilda poster efter varandra, genom att svara på frågan **Kopiera fler poster?** med **Ja**.

När kopieringen är färdig får du ett meddelande och på den mottagande handenhäten hörs en bekräftelseton.

Obs!

Du kan skicka hela **telefonboken** som dataöverföring utan att öppna den:



 →  → **Dataöverföring**
 → **Telefonbok**

Observera:

- ◆ Poster med identiska nummer skrivs inte över hos mottagaren.
- ◆ Kopieringen avbryts om telefonen ringer eller om den mottagande handenhätens minne är fullt.

Överföra telefonbok som vCard via Bluetooth

I Bluetooth-läge (se s. 45) kan du föra över telefonboksposter i vCard-format, t.ex. för att utbyta poster med din mobiltelefon.

 →  (Välj post.) → **Inställn.** (Öppna menyn.) → **Kopiera post / Kopiera lista** → **vKort via Bluetooth**

Listan över "Kända enheter" (se s. 46) visas.

 Välj enhet och tryck på **OK**.

Ta emot vCard via Bluetooth

Om en enhet som finns med i listan "Kända enheter" (se s. 46) skickar en vCard-post till handenhäten, sker överföringen automatiskt och du får ett meddelande om detta i displayen.

Om enheten som skickar posten inte finns med i listan, uppmanas du att mata in den sändande enhetens PIN-kod i displayen.

 Mata in PIN-koden till den **sändande** Bluetooth-enheten och tryck på **OK**.

Den överförda vCard-posten finns nu som telefonbokspost.

Kopiera visat nummer till telefonboken

Du kan kopiera nummer som visas i en lista, t.ex. samtalslistan eller nummerrepetitionslistan, i ett SMS eller under ett samtal till telefonboken.



Ett nummer visas:

Inställn. → **Kopiera t. T-Bok**

- ▶ Komplettera posten se s. 17.

Kopiera nummer eller e-postadress från telefonboken

I många situationer kan du öppna telefonboken t.ex. för att kopiera ett nummer eller en e-postadress. Din handenheter behöver inte befinna sig i viloläge.



- ▶ Öppna telefonboken med  eller  eller  Telefonbok beroende på situation.

 Välj post (s. 18).

Spara födelsedag i telefonboken

För varje nummer i telefonboken kan du spara en födelsedag. Du kan även ange en tidpunkt på födelsedagen då du vill få en påminnelse (leveransläge: Födelsed.: Av).

Födelsedagar tas automatiskt med i kalendern (s. 43).

 →  (Välj post, s. 18)

Visa **Ändra**

Tryck på displayknapparna i en följd.

 Gå till raden Födelsed.:.

 Välj På.

- ▶ Ändra flerradig inmatning:

Födelsedag (datum)

Skriv in dag/månad/år med åtta siffror.

Födelsedag (tid)



Skriv in timme/minut för påminnelse med fyra -siffror.

Födelsedag (signal)

Välj typ av indikering.

- ▶ Spara ändringar. (s. 54).

Avaktivera födelsedag

 →  (Välj post, s. 18)

Visa **Ändra**

Tryck på displayknapparna i en följd.

 Gå till raden Födelsed.:.

 Välj Av.

Spara Tryck på displayknappen.

Påminnelse om födelsedag

En påminnelse indikeras på handenheter med vald ringsignal.

Av Tryck på displayknappen för att kvittera och avsluta påminnelsen.

Titta på missade födelsedagar

Du påminns (i viloläge) om födelsedagar som passerat, men inte kvitterats, genom att **Alarm** visas **en gång**.

- ▶ Visa larm:

Alarm Tryck på displayknappen.

Du har nu följande alternativ:

SMS Skriv ett SMS.

Radera Radera påminnelse. När du har raderat trycker du på displayknappen  eller på **Backa**: Tillbaka till viloläge, **Alarm** visas inte längre.

Därefter kan du också titta på födelsedagar som passerat (se s. 44).

Nummerrepetitionslista

I nummerrepetitionslistan finns de tio telefonnummer som senast ringts upp från handenheter (max. 32 siffror). Om något av numren finns med i telefonboken, visas det tillhörande namnet.

Manuell nummerrepetition

 Tryck **kort** på knappen.

 Välj post.

 Tryck en gång till på Lyft luren-knappen. Numret slås.

Om det är ett namn som visas, kan du visa tillhörande nummer med hjälp av displayknappen **Visa**.

Hantera posterna i nummerrepetitionslistan

 Tryck **kort** på knappen.

 Välj post.

Inställn. Öppna menyn.

Du kan välja följande funktioner med :

Kopiera t. T-Bok

Kopiera posten till telefonboken (s. 17).

Auto nummerrep.

Numret slås automatiskt med bestämt tidsmellanrum (minst var 20:e sek.). Då blinkar också handsfreenknappen, "högtalarfunktionen" är aktiverad.

- Användaren svarar: Tryck på Lyft luren-knappen . Funktionen avslutas.
- Användaren svarar inte: Samtalet avbryts efter ca 30 sek. Efter tryck på valfri knapp eller tio resultatlösa försök avslutas funktionen.

Visa nummer (som i telefonboken, s. 18)

Radera post (som i telefonboken, s. 18)

Radera lista (som i telefonboken, s. 18)

Öppna listor med meddelandeknappen

Med Meddelandeknappen  kan du öppna följande listor:

- ◆ SMS-lista
Om **flera** brevlådor skapats (s. 28), visas motsvarande listor.
- ◆ Nättelefonsvarare, om din operatör stödjer denna funktion och om nättelefonsvararen är förinställd som snabbval (s. 32).
- ◆ Samtalslista

När det kommer in en **ny post** i en lista ljuder en hänvisningston. Meddelandeknappen  blinkar (slocknar efter en knapptryckning). I **viloläge** visas en symbol i displayen för det nya meddelandet.

Symbol **Nytt meddelande ...**

 ... i samtalslistan



 ... i SMS-listan

Antalet nya poster visas under respektive symbol.

Listurval

Efter tryck på meddelandeknappen  visas endast listor som innehåller meddelanden (undantag: nättelefonsvarare). Listor med nya meddelanden markeras med fet stil:

Medd. & samtal	
Inkorgar:	(2)
SMS Allm.:	(1)
Samtalslista:	(4)
 OK	

Med  väljer du en lista. Öppna den genom att trycka på  eller **OK**.

Om det bara finns poster i en lista, visas inte listurvalet. Listan visas istället direkt.

Listan för inkommande meddelanden (SMS)

Alla mottagna SMS sparas i listan för inkommande meddelanden, s. 26.

Samtalslista

Förutsättning: nummerpresentation (CLIP, s. 13)

Samtalslistan innehåller, beroende på inställd listtyp,

- ◆ mottagna samtal 
- ◆ missade samtal

Ringa kostnadsmedvetet

Beroende på vilken typ av lista som ställts in sparas alla nummer för de senaste 30 inkommande samtalen eller bara för missade samtal. Listan över missade samtal innehåller ej besvarade samtal.

Du kan även öppna samtalslistan via menyn:

 → **Samtalslista**

Ställ in listtyp för samtalslistan

 →  → **Basstation** → **Typ av lista**

Missade samtal / Alla ink.samtal

Välj och **OK** tryck på = på).



Håll nedtryckt (viloläge).

Posterna i samtalslistan bevaras när listtypen ändras.

Listpost

Nya meddelanden visas överst.

Exempel på listpost:



- ◆ Typ av lista (i rubrikdelen)
- ◆ Postens status
Fetstil: ny post
- ◆ Uppringarens nummer eller namn
Du kan kopiera numret till den som ringer till telefonboken (s. 19).
- ◆ Datum och tid för samtalet (om inställt, s. 8)
- ◆ Typ av post:
 - mottagna samtal
 - missade samtal

Du raderar den markerade posten genom att trycka på displayknappen **Radera**.

När du har tryckt på displayknappen **Inställn.** kan du välja fler funktioner med



Kopiera t. T-Bok

Kopiera nummer till telefonboken.

Radera lista

Radera hela listan.

När du har lämnat samtalslistan markeras alla poster som "gamla", dvs. de visas inte i fetstil nästa gång du öppnar listan.

Ringa kostnadsmedvetet

Ring via den operatör som erbjuder det mest förmånliga priset (call-by-call). Du kan hantera numren i snabbvalslistan.

Länka snabbvalsnummer till ett telefonnummer

Du kan skriva in förvalet till en operatör framför numret ("länka").



Öppna snabbvalslista.



Välja post (snabbvalsnummer).

Inställn.

Tryck på displayknappen.

Visa nummer

Välj och tryck på **OK**.



Mata in nummer eller välj nummer från telefonboken (s. 20).



Tryck på Lyft luren-knappen. Båda numren rings upp.

Automatiskt val av operatör (förval)

Du kan fastställa ett snabbvalsnummer (förvalsnummer) som via två listor **automatiskt** läggs framför vissa nummer när du ringer.

- ◆ Listan "**med förval**" innehåller "regeln": de telefonnummer respektive de första siffrorna i telefonnummer som du vill ringa upp med automatiskt förval.
- ◆ Listan "**utan förval**" innehåller "undantag från regeln":
Exempel:
Du har skrivit in 08 i listan "med förval". Alla nummer som börjar med 08 ringas upp med förval.
Om du vill att t.ex. 081 trots detta ska ringas upp utan förval skriver du in 081 i listan "utan förval".

När du har tryckt på Lyft luren-/handsfreeknappen jämförs de **första** siffrorna i det slagna telefonnumret med de båda listorna:

- ◆ Förvalsnumret används inte om det inmatade numret
 - **inte** överensstämmer med någon post i de båda listorna
 - överensstämmer med en post i listan "**utan förval**"
- ◆ Förvalsnummer läggs till **endast** om de första siffrorna i valt nummer överensstämmer med en post i listan "**med förval**".

Spara förvalsnummer

 →  → Basstation → Förval
→ Prefix



Mata in respektive ändra förvalsnummer (call-by-callnummer)

Spara

Tryck på displayknappen.



Håll nedtryckt (viloläge).

Spara respektive ändra poster i förvalslistorna

De båda listorna kan innehålla 11 poster vardera:

I listan "**med förval**" kan det, beroende på land, finnas förinställda nummer. På så sätt kombineras t.ex. alla samtal inom landet eller via mobilnätet **automatiskt** med tidigare sparade förvalsnummer.

 →  → Basstation → Förval
→ Med prefix / Utan prefix



Välj post.

Ändra

Tryck på displayknappen.



Mata in eller ändra de första siffrorna i numret.

Spara

Tryck på displayknappen.



Håll nedtryckt (viloläge).

Tillfällig avaktivering av förval

 (håll nedtryckt) → **Inställn.**
→ Förval av

Avaktivera förval permanent

- ▶ Radera förvalsnumren (s. 23).

SMS (textmeddelanden)

Förutsättningar:

- ◆ Tjänsten nummerpresentationär aktiverad för din telefonanslutning.
- ◆ Din operatör stödjer SMS i det fasta nätet (upplysningar om detta kan du få från din operatör).
- ◆ Du har registrerat dig hos din operatör för att kunna skicka och ta emot SMS.

SMS skickas via operatörernas SMS-center. På din apparat måste du skriva in det SMS-center som du vill skicka resp. ta emot via. Om du har registrerat dig hos din operatör kan du ta emot SMS från **alla** registrerade SMS-center.

Dina SMS skickas från det SMS-center som registrerats som servicecenter (s. 29). Endast ett SMS-center åt gången kan vara servicecenter.

För Sverige så är följande sms-center nummer redan förprogrammerat i telefonen.

- Center 1: 0740940000

Har ni frågor om tjänsten så vänd er till Generic Mobile. Information hittar ni på:

http://www.genericmobile.se/sms_i_fasta_natet.html

Om inget SMS-servicecenter har registrerats består menyn SMS endast av posten **Inställningar**. Registrera ett SMS-servicecenter (s. 29).

Du hittar information om hur du skriver ett SMS i bilagan:

- ◆ Skriva in text se s. 54.
- ◆ Skriva med textinmatningshjälpen EATONI, se s. 55.

Regler

- ◆ Ett SMS får vara upp till 612 tecken långt.
- ◆ Vid mer än 160 tecken skickas SMS:et som ett **länkat** SMS (upp till fyra SMS med vardera 153 tecken).

Observera:

- ◆ Om telefonen är ansluten till en telefonväxel, ska du läsa s. 30.
- ◆ Du måste vara registrerad hos din operatör för att kunna ta emot SMS.

Registrera med registreringsassistenten

När du trycker på displayknappen **SMS** för första gången ombeds du att ange om du vill registrera dig automatiskt i alla inmatade SMS-center (se s. 29). Bekräfta med **Ja** eller svara nej genom att trycka på **Nej** om den automatiska registreringen ska avbrytas. Nu kan du ta emot SMS från alla registrerade SMS-center.



Du kan senare få tillgång till den automatiska registreringen via menyn:

 →  → **Inställningar**
→ **Beställ SMS-tjänst**

Registreringsassistenten har inte stöd för upprättande av personliga brevlådor (s. 28).

Skriva/skicka SMS

Skriv SMS

 → 

Brevlåda B Välj ev. brevlåda och tryck på **OK**.

 Skriv ev. in brevlådans PIN och tryck på **OK**.

Nytt SMS

Välj och tryck på **OK**.

 Skriv SMS.

Obs!

Du hittar anvisningar om textinmatning på s. 54 och om inmatning med textinmatningshjälpen EATONI på s. 55.

Skicka SMS



Tryck på Lyft luren-knappen

Eller

Inställn.

Tryck på displayknappen.

Sänd

Välj och tryck på **OK**.

SMS

Välj och tryck på **OK**.



Välj ett nummer (inklusive rikt-nummer) ur telefonboken eller snabbvalslistan eller skriv in det direkt. För SMS till en SMS-brevlåda: Lägg till brevlådans ID **sist** i numret.

Sänd

Tryck på displayknappen. SMS:et skickas.

Obs!

- Om du blir avbruten av ett externt samtal när du håller på att skriva ett SMS, sparas texten automatiskt i listan med utgående meddelanden.
- Om minnet är fullt eller om SMS-funktionen används på en basstation för annan telefon, avbryts förloppet. I displayen visas ett meddelande om detta. Radera SMS som du inte längre behöver resp. skicka SMS:et vid ett senare tillfälle.

Ställa in inmatningsspråk

- Du skriver ett SMS (s. 24).

Inställn.

Tryck på displayknappen.

Språk

Välj och tryck på **OK**.



Välj inmatningsspråk och tryck på **OK**.



Tryck **kort** två gånger på Lägg på-knappen för att gå tillbaka till inmatningsspråkfältet.

Inställningen för inmatningsspråk gäller endast aktuellt SMS.

SMS-statusrapport

Förutsättning: Din operatör stödjer denna tjänst.

Om du har aktiverat funktionen statusrapport, får du en bekräftelsestext när du har skickat ett SMS.

Aktivera/avaktivera statusrapport



→  → **Inställningar**

Statusrapport

Välj och tryck på **OK** (= på).

Läsa/radera statusrapport

- Öppna listan Inkommande (s. 27), där-
efter:



Välj SMS med status **Status OK** eller **Status ej OK**.

Läs

Tryck på displayknappen.

◆ **Radera:**

Inställn. Radera post **OK**.

◆ Nummer till telefonbok:

Inställn. Kopiera t. T-Bok **OK**.

◆ Radera hela listan:

Inställn. Radera lista **OK**.

Utgående

Du kan spara ett SMS i listan med utgående meddelanden och göra ändringar och skicka det vid ett senare tillfälle.

Spara SMS i listan med utgående meddelanden

- Du skriver ett SMS (s. 24).

Inställn.

Tryck på displayknappen.

Spara

Välj och tryck på **OK**.

Öppna listan med utgående meddelanden



→  → (Brevlåda, brevlådans PIN)

→ **Utgående (3)**

Den första posten i listan visas, t.ex.:

1234567890
21.11.07 09:45

SMS (textmeddelanden)

Läsa eller radera enskilda SMS

- ▶ Öppna listan med utgående meddelanden. Därefter:



Välj SMS.

Läs

Tryck på displayknappen. Texten visas. Bläddra radvis med .

Eller radera SMS:et med

Inställn. Radera post **OK**.

Skriva och ändra SMS

- ▶ Du läser ett SMS i listan med utgående meddelanden.

Inställn. Öppna menyn.

Du kan välja bland följande:

Nytt SMS

Skriv nytt SMS för att därefter skicka (s. 25) eller spara det.

Ändra

Ändra texten i det sparade SMS:et och skicka det sedan (s. 25).

Teckenupps.

Texten visas med vald teckenuppsättning.

Radera listan med utgående meddelanden

- ▶ Öppna listan med utgående meddelanden. Därefter:

Inställn. Öppna menyn.

Radera lista

Välj, tryck på **OK** och bekräfta med **Ja**. Listan raderas.



Håll nedtryckt (viloläge).

Skicka SMS till en e-postadress

Om din operatör stödjer detta kan du även skicka SMS till e-postadresser.

E-postadressen ska stå i början av texten. SMS:et ska skickas till e-posttjänsten på ditt SMS-servicecenter.



→  → (Brevlåda, brevlådans PIN)

→ Nytt SMS

E-Mail



Kopiera e-postadress från telefonboken eller skriv in den direkt. Avsluta med blanksteg eller kolon (beroende på operatör).



Skriv in SMS-text.

Inställn.

Tryck på displayknappen.

Sänd

Välj och tryck på **OK**.

E-post

Välj och tryck på **OK**. Om e-posttjänstens nummer inte är infört (s. 29) ska du skriva in det.

Sänd

Tryck på displayknappen.

Ta emot SMS

Alla inmatade SMS sparas i listan med inkommande meddelanden. Sammanlänkade SMS visas som **ett** enda SMS. Om detta är för långt eller inte överförs i sin helhet, delas det upp i flera enskilda SMS. Eftersom ett SMS blir kvar i listan också när du läst det ska du **med jämna mellanrum radera SMS ur listan**.



Om SMS-minnet är fullt, visas ett meddelande om detta.

- ▶ Radera SMS som inte behövs längre (s. 27).

Listan med inkommande meddelanden

Listan med inkommande meddelanden innehåller

- ◆ alla mottagna SMS (med det senaste först)
- ◆ SMS som inte kunnat skickas på grund av något fel.

Nya SMS indikeras på alla Gigaset SL37H-handenheter genom att symbolen  visas i displayen, meddelandeknappen  blinkar och en aviseringston hörs.

Öppna listan med inkommande meddelanden med knappen

 Tryck.

Eventuellt väljer du därefter en brevlåda och skriver in PIN för denna.

Listan över inkommande meddelanden visas enligt följande (exempel):

SMS Allm.:	(2)	1
		2



- 1 Fetstil: antal nya poster
- Ej fetstil: antal lästa poster
- 2 Namn på brevlådan, här: allmän brevlåda

Öppna listan med **OK**.

Samtalslistan kan visas i displayen på t.ex. följande sätt:

1234567890
21.11.05 09:45

Öppna listan med inkommande meddelanden via SMS-menyn

 →  → (Brevlåda, brevlådans PIN)

→ Inkomm. (2)

Läsa eller radera enskilda SMS

- ▶ Öppna listan med inkommande meddelanden.
- ▶ Fortsätt enligt beskrivningen på "Läsa eller radera enskilda SMS", s. 26.

När du har läst ett nytt SMS blir dess status Gammalt (visas inte längre i fetstil).

Radera listan med inkommande meddelanden

Alla **nya och gamla** SMS i listan raderas.

- ▶ Öppna listan med inkommande meddelanden.

Inställn. Öppna menyn.

- ▶ Se vidare i "Radera listan med utgående meddelanden", s. 26.

Besvara eller vidarebefordra SMS

- ▶ Läsa SMS (s. 27):

Inställn. Tryck på displayknappen.

Du har följande alternativ:

Svara

Du kan omgående skriva och skicka ett svars-SMS (s. 24).

Ändra

Du kan ändra texten i SMS:et och sedan skicka det (s. 25).

Vidarebefordra SMS

- ▶ Du läser ett SMS (s. 27):

Inställn. Tryck på displayknappen.

Vidref. text

Välj och tryck på **OK**. Se vidare se s. 25.

Spara nummer i telefonboken

Kopiera avsändarens telefonnummer

- ▶ Öppna listan med inkommande meddelanden och välj SMS (s. 26).

Inställn. Tryck på displayknappen. Se vidare se s. 19.

Obs!

- I din telefonbok kan du lägga upp en särskild telefonbok för SMS genom att du lägger till en asterisk (*) framför namnen i dess poster.
- En bifogad brevlådemärkning överförs till telefonboken.

Kopiera/ringa upp nummer i SMS-text

- ▶ Läs SMS:et (s. 27) och bläddra till telefonnumret.

Siffrorna visas gråmarkerade.

 Tryck på displayknappen. Se vidare se s. 19.

Eller:

 Tryck på Lyft luren-knappen för att slå numret.

Om du även vill använda numret för att skicka SMS:

- ▶ Spara numret tillsammans med rikt-numret i telefonboken.

Ändra teckenuppsättning

- ▶ Läsa SMS (s. 27):

Inställn. Tryck på displayknappen.

SMS (textmeddelanden)

Teckenupps.

Texten visas med vald teckenuppsättning.

Aviseringsmeddelande via SMS

Du kan få information om missade samtal via SMS.

Förutsättning: Vid missade samtal måste uppringarens telefonnummer (CLI) visas.

Aviseringsmeddelandet skickas till din mobiltelefon eller till en annan SMS-kompatibel enhet.

Du behöver bara spara det telefonnummer som aviseringsmeddelandet ska skickas till (meddelandenummer) och ställa in meddelandetyp.

Spara meddelandenummer

 →  → Inställningar
→ Meddelandenr

 Skriv det telefonnummer du vill att SMS:et ska skickas till.

Spara Tryck på displayknappen.

 **Håll nedtryckt** (viloläge).

Obs!

Skriv **inte** in ditt eget nummer för fast telefoni för meddelanden om missade samtal. Detta kan leda till en ändlös (avgiftsbelagd) kedja av samtal.

Ställ in meddelandetyp

 →  → Inställningar
→ Meddelandetyp

► Ändra eventuellt flersiffrig inmatning:

Miss. samtal:

Ställ in **På** när ett aviseringsmeddelande ska skickas via SMS.

► Spara ändringar (s. 54).

SMS-brevlådor

Vid leverans är den **allmänna** brevlådan aktiverad. Denna brevlåda är tillgänglig för alla och kan inte skyddas med PIN. Du

kan skaffa ytterligare tre **personliga** brevlådor till din telefon och skydda dem med en **PIN**. Varje brevlåda kännetecknas med ett namn och ett "ID för brevlåda" (ett slags direktnummer).

Observera:

- ◆ Om du på en och samma telefonledning använder flera enheter med stöd för SMS, får varje ID för SMS-brevlåda förekomma endast en gång. I detta fall måste du även ändra förinställd ID för den gemensamma brevlådan ("0").
- ◆ Personliga brevlådor kan du bara använda om operatören stödjer sådana. Du ser detta genom att telefonnumret till ett (förinställt) SMS-center har en asterisk (*) tillfogat.
- ◆ Om du har glömt bort din PIN-kod kan du återställa den genom att återställa basstationen till leveransläge. Då raderas emellertid **alla SMS i samtliga brevlådor**.

Skapa och ändra personlig brevlåda

Skapa personlig brevlåda

 →  → Inställningar → Brevlådor

 Välj brevlåda, t.ex. **Brevlåda B** och tryck på **OK**.

► Ändra flerradig inmatning:

Aktivering:

Aktivera resp. avaktivera brevlåda.

ID:

Välj ID för brevlåda (0–9). Endast de lediga siffrorna kan väljas.

PIN-skydd:

Aktivera/avaktivera PIN-skydd

PIN

Skriv eventuellt in fyrsiffrig PIN-kod.

► Spara ändringar (s. 54).

Aktiva brevlådor markeras i brevlådelistan med . De visas i SMS-listan och kan eventuellt visas med meddelandeknappen

.

Avaktivera brevlåda

- ▶ Ställ in **Aktivering**: på **Av**. Bekräfta eventuellt med **Ja**.



Alla SMS som finns sparade i brevlådan raderas.

Avaktivera PIN-skydd:

- ▶ Ställ in **PIN-skydd**: på **Av**.

Brevlådans PIN återställs till 0000.

Ändra brevlådans namn

 →  → **Inställningar** → **Brevlådor**
→  (Välj brevlåda)

Ändra Tryck på displayknappen.

 Skriv in nytt namn.

Spara Tryck på displayknappen.

 **Håll nedtryckt** (viloläge).

Ändra PIN och ID för en brevlåda

 →  → **Inställningar** → **Brevlådor**
→  (Välj brevlåda)

 Skriv eventuellt in brevlådans PIN och tryck på **OK**.

- ▶ **ID**; **PIN-skydd**; **PIN**Ställa in (s. 28).

Skicka SMS till en personlig brevlåda

För att ett SMS ska kunna skickas till en personlig brevlåda måste avsändaren känna till dess ID och infoga det efter telefonnumret.

- ▶ Du kan skicka ett SMS till din SMS-partner via din personliga brevlåda.

Med detta SMS får din SMS-partner ditt SMS-telefonnummer med aktuellt ID och kan spara det i telefonboken. Om fel ID anges, skickas inte SMS:et.

Ställa in SMS-center

Registrera/ändra SMS-center

- ▶ Innan du lägger in ett **nytt** telefonnummer eller raderar ett förinlagt telefonnummer, bör du ta reda på vilka tjänster och speciella erbjudanden din operatör erbjuder.

 →  → **Inställningar**
→ **Servicecenter**

 Välj ett SMS-center (t.ex. **Servicecenter 1**) och tryck på **OK**.

- ▶ Ändra flerradig inmatning:

Sändcentr:

Välj **Ja** om SMS:et ska skickas via ett SMS-center.

SMS:

Tryck på displayknappen **Ändra**. Mata in numret till SMS-tjänsten och tillfoga en stjärna om din operatör stödjer personliga brevlådor.

E-post:

Tryck på displayknappen **Ändra**. Mata in e-posttjänstens nummer.

- ▶ Spara ändringar (s. 54).

Obs!

Fråga din operatör vad du måste tänka på när du vid användning av personliga brevlådor lägger in telefonnummer för olika tjänster. (Förutsättning: Din operatör stödjer denna funktion.)

Skicka SMS via ett annat SMS-center

Aktivera SMS-center (2 till 4) som **servicecenter**.

- ▶ Skicka SMS:et.

SMS infotjänster

Via SMS kan du beställa viss information (t.ex. väderleksrapporter eller lottosiffror) från din operatör. Upp till 10 infotjänster kan sparas. Kontakta din operatör för information om infotjänster som erbjuds och vad de kostar.

Registrera/beställa infotjänst

Beställa infotjänst

 →  → Infotjänster

 Välj infotjänst.

Sänd Tryck på displayknappen.

Installera infotjänst

► Välj infotjänst (se ovan). Gör sedan på följande sätt:

Ändra Tryck på displayknappen.

 Mata eventuellt in kod, beteckning och måltelefonnummer.

Spara Tryck på displayknappen.

Ändra post i en infotjänst

► Välj infotjänst (se ovan). Gör sedan på följande sätt:

Inställn. Öppna meny.

Ändra post

Välj och tryck på **OK**.

 Ändra ev. kod, beteckning eller måltelefonnummer.

Spara Tryck på displayknappen.

Radera infotjänst

► Välj infotjänst (se ovan). Gör sedan på följande sätt:

Inställn. Öppna meny.

Radera post

Välj och tryck på **OK**.

SMS till telefonväxlar

- ◆ Du kan endast ta emot SMS om **nummervisningspresentation** fungerar på telefonväxels **anknytning (CLIP)**. CLIP-utvärderingen av numret till SMS-centret görs i din **Gigaset**.
- ◆ Eventuellt måste växelprefixet placeras före SMS-centrets telefonnummer (beroende på din telefonväxel).
Testa i tveksamma fall din telefonväxel genom att t.ex. skicka ett SMS till ditt eget nummer, först med prefix och sedan utan.
- ◆ När du skickar SMS skickas också ditt avsändarnummer, ev. utan anknytningsnummer. I sådant fall är det inte möjligt för mottagaren att svara direkt.

Det går bara att skicka och ta emot SMS på **ISDN-telefonväxlar** via din basstations MSN-nummer.

Aktivera/avaktivera SMS-funktionen

Efter avaktivering kan du inte längre ta emot några SMS som textmeddelanden och inte heller skicka några.

De inställningar som du gjort för sändning och mottagande av SMS (nummer till SMS-center) liksom posterna i listorna för inkommande och utgående meddelanden sparas också efter avaktiveringen.

 Öppna meny.

Skriva in siffror.

 Avaktivera SMS-funktion.

Eller:

 **OK** Aktivera SMS-funktion (leveransläge).

Åtgärda fel vid SMS

Felkoder vid sändning

EO	Inställning för att permanent dölja telefonnummer (CLIR) är aktiv eller nummerpresentationen är avaktiverad.
FE	Fel under överföring av SMS.
FD	Fel vid uppkoppling till SMS-center, se Självhjälp.

Egna åtgärder vid fel

I följande tabell räknas felsituationer och möjliga orsaker upp och anvisningar om hur du avhjälper felen ges.

<p>Det går inte att skicka.</p> <ol style="list-style-type: none"> Du saknar tjänsten "nummerpresentation" (CLIP). <ul style="list-style-type: none"> Be din operatör aktivera tjänsten. Överföring av SMS avbröts (t.ex. av ett samtal). <ul style="list-style-type: none"> Skicka SMS:et på nytt. Nättjänsten stöds inte av operatören. Det finns inget SMS-center aktiverat som servicecenter, alternativt är telefonnumret felaktigt. <ul style="list-style-type: none"> Skriva in nummer (s. 29).
<p>Du får ett SMS med ofullständig text.</p> <ol style="list-style-type: none"> Telefonminnet är fullt. <ul style="list-style-type: none"> Radera gamla meddelanden (s. 27). Operatören har ännu inte överfört resten av SMS:et.
<p>Du får inte de SMS som skickas till dig.</p> <ol style="list-style-type: none"> Du har ändrat ID för din brevlåda. <ul style="list-style-type: none"> Se till att dina SMS-partner får ditt ändrade ID eller gör ändringarna i efterhand (s. 29). Du har inte aktiverat din brevlåda. <ul style="list-style-type: none"> Aktivera din brevlåda (s. 29). Vidarekopplingen av samtal är inställd på När: Direkteller så är vidarekopplingen inställd på Direkt för nättelefonsvararen. <ul style="list-style-type: none"> Ändra inställningarna för vidarekoppling.

SMS läses upp.

- Du har inte ställt in tjänsten för nummerpresentation.
 - Be din operatör
- Mobiloperatören och operatören för SMS i det fasta nätet samarbetar inte.
 - Du får mer information av operatören för SMS i det fasta nätet.
- Enheten är inte längre registrerad hos operatören för SMS i det fasta nätet.
 - Du får mer information av operatören för SMS i det fasta nätet.
 - Registrera telefonen för SMS-mottagning (igen).

Mottagning endast under dagen.

- Det finns inte någon information i den aktuella operatörens databas om att du har behörighet att skicka och ta emot SMS via det fasta nätet, dvs. du är inte registrerad där längre.
- Du får mer information av operatören för SMS i det fasta nätet.
 - Registrera telefonen för SMS-mottagning (igen).

Använda nättelefonsvaren

Nättelefonsvaren är den telefonsvarare som din operatör tillhandahåller via nätet. Du kan använda nättelefonsvaren först när du **beställt** tjänsten från din operatör.

Programmera nättelefonsvaren som snabbval

Vid snabbval kan du direkt ringa upp nättelefonsvaren.

Nättelefonsvaren är förinställd som snabbval. Du behöver bara mata in numret till nättelefonsvaren.

Ange nättelefonsvaren som snabbval och mata in telefonnumret till nättelefonsvaren

 →  → Telefonsvarare
→ Snabbval 1

Telesvar Nät

Välj och tryck på **OK** ( = på).



Mata in numret till nättelefonsvaren .

Spara

Tryck på displayknappen.



Håll nedtryckt (viloläge).

Inställningen av snabbvalet gäller för alla Gigaset SL37H-handenheter.

Ringa upp nättelefonsvare



Håll nedtryckt. Du kopplas då direkt till röstbrevlådan.



Tryck ev. på handsfreeknappen  . Meddelandet från nättelefonsvaren spelas upp på hög volym.

Visa meddelande från nättelefonsvaren

När det kommer in ett meddelande till nättelefonsvaren blir du uppringd. I displayen visas numret till nättelefonsvaren, under förutsättning att du har beställt tjänsten nummerpresentation. Om du besvarar samtalet spelas de nya röstmeddelandena upp. Om du inte tar emot samtalet sparas numret till nättelefonsvaren i listan över missade samtal och meddelandeknappen blinkar (s. 21).

Använda flera handenheter

Registrera handenheter

Du kan registrera upp till sex handenheter på basstationen.

Gigaset SL37H handenhet kan vara registrerad på upp till fyra basstationer.

Manuell registrering av Gigaset SL37H på Gigaset SL370

Du måste starta registreringen manuellt på handenheten och basstationen.

När registreringen har slutförts övergår handenheten i viloläge. I displayen visas handenhetens interna nummer, t.ex. INT 1. I annat fall måste du upprepa registreringen.

På handenheten

 →  → **Handenhet** → **Registrera**

 Välj basstation, t.ex. **Basstation 1** och tryck på **OK**.

 Ange basstationens system-PIN (leveransläge: 0000) och tryck på **OK**. I displayen blinkar t.ex. **Basstation 1**.

På basstationen

Inom 60 sek. ska du hålla registrerings-/sökknappen på basstationen (s. 1) **nedtryckt** (ca 3 sekunder).

Registrering av andra handenheter

Andra Gigaset-handenheter och handenheter som tillhör andra GAP-kompatibla apparater registrerar du enligt följande:

På handenheten

- ▶ Starta registreringen av handenheten enligt vad som anges i bruksanvisningen.

På basstationen

Håll registrerings-/sökknappen på basstationen (s. 1) **nedtryckt** (ca 3 sekunder).

Avregistrera handenheter

Du kan avregistrera samtliga registrerade Gigaset SL37H-handenheter via alla registrerade handenheter.

 Öppna lista över interna användare.
Den handenhet som du hantarerar för tillfället är markerad med < .

 Välj den interna användare som ska avregistreras.

Inställn. Öppna menyn.

Avreg. Handenhet

Välj och tryck på **OK**.

 Skriv in nuvarande system-PIN och tryck på **OK**.

Ja Tryck på displayknappen.

Söka handenhet ("sökning")

Du kan söka din handenhet med hjälp av basstationen.

- ▶ Tryck **kort** på registrerings-/sökknappen på basstationen (s. 1).
- ▶ Alla handenheter ringer samtidigt ("sökning") även om ringsignalerna är avaktiverade.

Avsluta sökning

- ▶ Tryck **kort** på registrerings-/sökknappen på basstationen eller Lyft lurenknappen  på handenheten.

Växla basstation

Om handenheten är registrerad på flera basstationer kan du ställa in den på en av dem eller på den som har den bästa mottagningen (**Bästa bas**).

 →  → **Handenhet** → **Välj basstation**

 Välj en av de registrerade basstationerna eller **Bästa bas** och tryck på **OK**.

Ringa internt samtal

Interna samtal mellan handenheter som är registrerade på samma basstation är kostnadsfria

Ringa en specifik handenhet



Påbörja internt samtal.



Mata in handenhetsnum-
mer.

Eller:



Påbörja internt samtal.



Välj handenhet.



Tryck på Lyft luren-knappen.

Ringa alla handenheter ("allanrop")



Påbörja internt samtal.



Tryck på knappen Stjärna.
Alla handenheter rings upp.

Avsluta samtal



Tryck på Lägg på-knappen.

Koppla samtal till en annan handenhet

Du kan föra över ett externt samtal till en annan handenhet (vidarekoppla).



Öppna lista över handenheter.
Den externa samtalspartnern
hör pausmusik om denna
funktion har aktiverats (se
s. 47).



Välj handenhet eller **Alla**
och tryck på **OK**.

Om den interna användaren svarar:

- Meddela ev. att det kommer ett externt samtal.



Tryck på Lägg på-knappen.

Det externa samtalet kopplas över till den andra handenheten.

Om den interna användaren **inte** svarar eller om det är upptaget, trycker du på displayknappen **Avsluta** för att återgå till det externa samtalet.

Vid vidarekoppling kan du också trycka på Lägg på-knappen  innan den interna användaren svarar.

Om ingen svarar eller om det är upptaget, kommer samtalet automatiskt tillbaka till dig (i displayen står det **Retursamtal**).

Intern förfrågan

När du talar i telefon med en **extern** samtalspartner, kan du samtidigt ringa upp en **intern** samtalspartner för att t.ex. fråga om något.



Öppna lista över handenheter.
Den externa samtalspartnern
hör pausmusik om denna
funktion har aktiverats (se
s. 47).



Välj handenhet och tryck på **OK**.

Avsluta förfrågan

Avsluta Tryck på displayknappen.

Nu har du återigen kontakt med den externa samtalspartnern.

Ta emot/avvisa väntande samtal

Om du får ett **externt** samtal under ett **internt** samtal, hörs signalen Samtal väntar (en kort ton). Om du har nummerpresentation visas telefonnumret till den uppringande parten.

Avbryta internt samtal och besvara externt samtal

Svara Tryck på displayknappen.

Det interna samtalet **avslutas**. Du har nu kopplats över till det externa samtalet.

Avvisa externt samtal

Avvisa Tryck på displayknappen.

Signalen för samtal väntar avaktiveras. Du fortsätter att vara kopplad till den interna anknötningen. När du har avvisat ett väntande samtal indikeras det fortfarande på andra registrerade handenheter.

Bryta in i det externa samtalet

Förutsättning: Funktionen **Medlyssning** är aktiverad.

Du för ett externt samtal. En intern användare kan då bryta in i samtalet och delta. Anslutningen av flera samtalspartner indikeras med hjälp av en ljudsignal.

Aktivera/avaktivera intern inbrytning

 →  → Basstation
→ Specialfunktioner → Medlyssning

Aktivera eller avaktivera funktionen genom att trycka på **OK** ( = på).

 **Håll nedtryckt** (viloläge).

Intern inbrytning

Linjen är upptagen av ett externt samtal. I displayen visas ett meddelande om detta. Du vill ansluta dig till ett pågående externt samtal.

 **Håll Lyft luren-knapp-nedtryckt.**

Du ansluts till samtalet. Alla samtalspartner hör en ljudsignal. Under denna tid visas meddelandet **Konferens** på handenhetens display och det går inte att ringa från den.

Avsluta anslutning till telefonsamtal

 Tryck på Lagg på-knappen.

Alla samtalspartner hör en ljudsignal.

Om den **första** interna användaren trycker på Lagg på-knappen , kvarstår förbindelsen mellan den anslutna handenheten och den externa användaren.

Ändra namn på en handenhet

Vid registreringen tilldelas automatiskt namnen "INT 1", "INT 2" osv. Du kan ändra dessa namn. Namnet får bestå av max. 10 tecken. De ändrade namnen visas i listorna på alla handenheter.



Öppna listan över handenheter. Den egna handenheten är markerad med <.



Välj handenhet.

Ändra

Tryck på displayknappen.



Mata in namn.

Spara

Tryck på displayknappen.

Ändra en handenhets interna nummer

Vid registreringen tilldelas handenheten **automatiskt** det lägsta lediga interna numret. Om alla nummer redan är upptagna, skrivs det interna numret 6 över (under förutsättning att den handenheten befinner sig i viloläge). Du kan ändra alla registrerade handenheters interna nummer (1–6).



Öppna listan över handenheter. Den egna handenheten är markerad med <.

Inställn.

Öppna meny.

Ändra internrn

Välj och tryck på **OK**. Listan över handenheter visas.



Aktuellt nummer blinkar. Välj handenhet.



Mata in nytt internt nummer (1–6). Handenhetens tidigare nummer skrivs över.

Spara

Tryck på displayknappen för att spara inmatningen.



Håll nedtryckt (viloläge).

Om ett internt nummer tilldelas två gånger hörs en felton (fallande tonfölj).

► Upprepa proceduren med ett ledigt nummer.

Använda handenhet för rumsövervakning

Om rumsövervakningsläge har aktiverats, rings de sparade målnumren upp så snart en definierad ljudnivå uppnåtts. Som målnummer kan du spara ett internt eller externt nummer på din handenhet.

Rumsövervakningen till ett externt nummer bryts efter ca 90 sek. Rumsövervakningen till ett internt nummer (handenhet) bryts efter ca 3 min. (beroende på basstation). Under rumsövervakning spärars alla knappar förutom Lägg på-knappen. Handenhetens högtalare ställs in på sekretess.

Under rumsövervakningsläge indikeras inkommande samtal till handenheten **utan ringsignal** och visas endast på displayen. Display och knappar tänds inte. Aviseringstoner hörs inte.

Om du tar emot ett inkommande samtal avbryts rumsövervakningsläget så länge samtalet varar, funktionen **förblir** aktiv.

Om du stänger av handenheten avslutas rumsövervakningsläget. När handenheten slås på måste du på nytt aktivera denna funktion.

Obs!

- **Det är viktigt att du kontrollerar funktionen innan du börjar använda den. Testa t.ex. ljudkänsligheten. Kontrollera uppkopplingen om du vidarekopplar till ett externt nummer.**
- När rumsövervakningen är aktiverad förkortas handenhetens drifttid avsevärt. Placera vid behov handenheten i bordsladdaren. På så vis garanterar du att batterierna inte laddas ur.
- Avståndet från handenheten till barnet bör vara mellan en och två meter. Mikrofonen måste vara vänd mot barnet.
- Den anslutning som rumsövervakningen är vidarekopplad till får inte blockeras av en aktiverad telefonsvarare.

Aktivera rumsövervakningen och ange målnummer

 →  → Övervakning

► Ändra flerradig inmatning:

Övervakn.:

För att aktivera väljer du **På**.

Larm till:

Externt nummer: Välj nummer från telefonboken (tryck på displayknappen ) eller skriv in det direkt. Endast **de fyra sista siffrorna** visas.

Internt nummer: **Inställn.** → INT → **OK** →  (Välj handenhet eller **Alla**, om alla registrerade handenheter ska ringas upp.) → **OK**.

Känslighet:

Ställ in ljudnivåns känslighet (**Låg** eller **Hög**).

► Spara ändringar (s. 54).

Ändra inställt målnummer

 →  → Övervakning

 Gå till raden **Larm till:**



 Radera nuvarande externa nummer.

► Skriv in nummer enligt "Aktivera rumsövervakningen och ange målnummer" (s. 36).

► Spara ändringar (s. 54).

Avaktivera rumsövervakning externt

Företsättningar: Telefonen måste stödja tonval och rumsövervakningen måste gå till ett externt målnummer.

► Ta emot det samtal som utlösts av rumsövervakningen och tryck på knapparna  .

Funktionen avaktiveras efter avslutad förbindelse. Därefter följer inga fler övervakningssamtal. Övriga inställningar för rumsövervakning på handenheten (t.ex. ingen ringsignal) förblir aktiva tills du trycker på displayknappen **Av** på handenheten.

Om du på nytt önskar aktivera rumsövervakning med samma nummer:



- ▶ Aktivera funktionen igen och spara inställningen med **Spara** (s. 36).

Walkie-Talkie-läge

Walkie-Talkie-läget möjliggör kommunikation mellan två handenheter inom och utanför räckvidden för den basstation som handenheterna är registrerade på.

Handenheter som ska kommunicera med varandra i Walkie-Talkie-läge måste uppfylla ett av följande villkor:

- ◆ Båda handenheter är permanent registrerade på samma basstation.
- ◆ Handenheterna är inställda på **Bästa bas** eller har ännu inte registrerats.

Om du befinner dig i Walkie-Talkie-läge och trycker på Lyft luren-knappen  eller handsfreenknappen , går samtalet till alla handenheter som befinner sig i Walkie-Talkie-läge. Du kopplas till den första handenhet som svarar på samtalet.

Obs!

- ◆ Räckvidd utomhus max. 300 m.
- ◆ De handenheter som befinner sig i Walkie-Talkie-läge är inte tillgängliga för samtal.
- ◆ Handenheternas drifttider minskar avsevärt.

Aktivera/avaktivera Walkie-Talkie-läge

 →  → Walkie-Talkie

Med **OK** aktiverar du Walkie-Talkie-läge. Du kan nu göra följande:

Av Tryck på displayknappen. Walkie-Talkie-läget avaktiveras.

Eller

 Tryck på displayknappen för att öppna menyen.

Du kan välja följande funktioner med :

Ljudinställning

Du kan ställa in **Ringsignaler** (se s. 40) och **Servicetoner** (se s. 42) för Walkie-Talkie-läge.

Övervakning

Du kan använda handenheten i Walkie-Talkie-läge för rumsövervakning

Använda handenheten i Walkie-Talkie-läge för rumsövervakning

 → Övervakning

- ▶ Ändra flerradig inmatning:

Övervakn.:

För att aktivera väljer du **På**.

Känslighet:

Ställ in ljudnivåns känslighet (**Låg** eller **Hög**).

- ▶ Spara ändringar (s. 54).



Samtalet går till alla handenheter som befinner sig i Walkie-Talkie-läge.

För att stänga av rumsövervakningen trycker du på displayknappen **Av** på den handenhet där funktionen är aktiverad. Handenheten återgår till vanligt Walkie-Talkie-läge.

Ställa in handenheten

Din handenhet är förinställd. Du kan ändra de enskilda inställningarna på handenheten.

Snabb åtkomst till funktioner och nummer

Den vänstra displayknappen och sifferknapparna  och  till  kan du programmera med var sitt nummer eller funktion.

Du kan sedan slå numret eller starta funktionen med en knapptryckning.

Programmera sifferknapp/vänster displayknapp

Förutsättning: Sifferknappen resp. vänster displayknapp har ännu inte programmerats med något nummer eller funktion.

- ▶ Håll displayknappen  resp. **sifferknappen nedtryckt**.

Listan över möjliga knappprogrammeringar öppnas. Följande kan väljas:

Kortnummer / Förvalslista

Programmera knapp med nummer från telefonboken resp. snabbvalslistan.

Telefonboken resp. snabbvalslistan öppnas.

- ▶ Välj en post och tryck på **OK**.

Om du raderar eller ändrar posten i telefonboken resp. snabbvalslistan, fungerar inte denna som programmering av siffer- resp. displayknappen.

Infotjänster

Programmera knapp med menyn för beställning av infotjänst.

SMS-notif.

Programmera knapp med menyn för aktivering av meddelanden via SMS (s. 28).

Övervakning

Programmera knapp med menyn för inställning och aktivering av rumsövervakning (se s. 36).

Väckarklocka

Programmera knapp med menyn för inställning och aktivering av väckarklocka (se s. 43).

Kalender

Visa kalender/mata in nytt larm

Bluetooth

Programmera knapp med Bluetooth-menyn.

Om den vänstra displayknappen har programmerats visas på den understa displayraden via displayknappen den utvalda funktionen resp. namn på telefonnumret i telefonboken eller i snabbvalslistan (ev. förkortat).

Starta funktion, slå nummer

När handenheten är i viloläge ska du hålla sifferknappen **nedtryckt** eller trycka **kort** på displayknappen.

Beroende på knappprogrammering:

- ◆ Numren rings upp direkt.
- ◆ Funktionsmenyn öppnas.

Ändra programmering av en knapp

Displayknapp.

- ▶ Håll vänster displayknapp **nedtryckt**.

Listan över möjliga knappprogrammeringar öppnas.

- ▶ Fortsätt sedan som vid första programmeringen av knappen (s. 38).

Sifferknapp

- ▶ Håll sifferknappen **nedtryckt**.

Ändra

Tryck på displayknappen.

Listan över möjliga knappprogrammeringar visas.

- ▶ Fortsätt sedan som vid första programmeringen av knappen (s. 38).

Ändra displayspråk

Texten i displayen kan visas på olika språk.

 →  → **Handenhet** → **Språk**

Aktuellt språk markeras med .



Välj språk och tryck på **OK**.



Håll nedtryckt (viloläge).

Om du av misstag har ställt in ett språk som du inte förstår:



Tryck på knapparna i en följd.



Välj önskat språk och tryck på **OK**.

Ställa in displayen

Du kan välja mellan fyra färgscheman och flera kontrastnivåer.

 →  → **Skärminställning**

Färgschema Välj och tryck på **OK**.

 Välj färgschema och tryck på **OK** (= aktuell färg).

 **Tryck kort.**

Kontrast Välj och tryck på **OK**.

 Välj kontrast.

Spara Tryck på displayknappen.

 **Håll nedtryckt** (viloläge).

Ställa in skärmläckare

Du kan i viloläge ställa in en bild från Filhanterare (s. 41) som visas som skärmläckare. Den ersätter symbolen för viloläge. På så vis kan du dölja datum, tid och namn.

I vissa situationer visas inte skärmläckaren, t.ex. under ett samtal eller när handenheten är avregistrerad.

Om en skärmläckare har aktiverats, markeras menyposten **Skärmläckare** med .

 →  → **Skärminställning**
→ **Skärmläckare**

Aktuell inställning visas.

► Ändra flerradig inmatning:



Aktivering:

Välj **På** (skärmläckare visas) eller **Av** (ingen skärmläckare).

Val:

Ändra ev. skärmläckaren (se nedan).

► Spara ändringar: (s. 54).

Om skärmläckaren täcker över ett meddelande, kan du trycka **kort** på  eller  så att displayen för viloläge med tid och datum visas.

Ändra skärmläckaren

 →  → **Skärminställning**
→ **Skärmläckare**

 Gå till raden **Val**.

Visa Tryck på displayknappen. Den aktiva skärmläckaren visas.

 Välj skärmläckare och tryck på **Ändra**.

► Spara ändringar. (s. 54).

Ställa in displaybelysningen

Du kan ställa in displaybelysningen olika beroende på om handenheten befinner sig i laddaren eller inte. Om den är aktiverad förblir displayen kontinuerligt upplyst till hälften.

 →  → **Skärminställning**
→ **Belysning**

Aktuell inställning visas.

► Ändra flerradig inmatning:

I laddaren

Välj **På** eller **Av**.

Utanför laddaren

Välj **På** eller **Av**.

Obs!

Vid inställningen **På** kan handenhetens tid i viloläge minska avsevärt.

Spara Tryck på displayknappen.

 **Håll nedtryckt** (viloläge).

Aktivera/avaktivera autosvar

När denna funktion är aktiverad tar du emot inkommande samtal genom att lyfta upp handenheten ur laddningsstationen. Du behöver inte trycka på Lyft luren-knappen .

 →  → **Handenhet**

Auto. svar

Välj och tryck på **OK** (= på).

 **Håll nedtryckt** (viloläge).

Ändra handsfree-/lurvolym

Du kan ställa in handsfreevolymen på fem olika nivåer och lurvolymen på tre olika nivåer.

 →  → **Ljudinställning** → **Volym**

 Ställ in lurvolymen.

 Gå till raden för **Volym, högtalare**.

 Ställ in handsfreevolymen.

Spara Tryck ev. på displayknappen om du vill spara inställningen.

Ställa in volymen under ett samtal:

 Tryck på navigationsknappen.

 Ställa in volymen.

Inställningen sparas efter ca tre sekunder.

Du kan även trycka på displayknappen

Spara.

Om  har programmerats med en annan funktion, t.ex. för pendling (s. 15):



Inställn. Öppna meny.

Volym Välj och tryck på **OK**.

Gör en inställning (se ovan).

Ändra ringsignaler

◆ Volym:

Du kan välja mellan fem olika volymer (1–5, t.ex. volym 2 = ) och "crescendosignal" (6, volymen blir högre för varje ringsignal = .

◆ Ringsignaler:

Du kan välja olika ringsignaler, melodier eller ett valfritt ljud från mediasamlingen (s. 41).

Du kan ställa in ringsignalerna på olika sätt för följande funktioner:

◆ **För ext. samtal:** För externa samtal

◆ **För int. samtal:** För interna samtal

◆ **För alarm:** För inställda larm(s. 43)

◆ **Samma för alla:** För alla funktioner samtidigt

Inställningar för enskilda funktioner

Ställ in ljudstyrka och melodi beroende på typ av indikering. För externa samtal kan du aktivera en tidsstyrning för volymen för ett samtal (t.ex. lägre volym på natten än under dagen).

 →  → **Ljudinställning**

→ **Ringsignaler**

 Inställning, t.ex. **För ext. samtal**, välj och tryck på **OK**

 Ställ in volym (1–6).

 Gå till nästa rad.

 Välj melodi.

Spara Tryck på displayknappen om du vill spara inställningen.

Endast för externa samtal:

Tidsstyr Tryck på displayknappen.

▶ Ändra flerradig inmatning:

Alarm:

Välj På eller Av.

Från:

Ange starttid med fyra siffror.

Till:

Ange sluttid med fyra siffror.

Volym:

Ställ in volym (1–6).

Tryck **kort** på  för att öppna meny **Ringsignaler** från viloläge.

Samma inställningar för alla funktioner

 →  → **Ljudinställning** →

Ringsignaler → **Samma för alla**

▶ Ställa in volym och ringsignal (se "Inställningar för enskilda funktioner").

Spara Tryck på displayknappen för att bekräfta.

 **Håll nedtryckt** (viloläge).

Aktivera/avaktivera ringsignal

Innan du tar upp handenheten vid ett inkommande samtal eller när den är i viloläge kan du avaktivera ringsignalen permanent eller för det aktuella samtalet. Du kan inte aktivera ringsignalen igen under ett pågående externt samtal.

Avaktivera ringsignal permanent



Håll knappen Stjärna nedtryckt till dess att du inte längre kan höra ringsignalen.

I displayen visas symbolen .

Aktivera ringsignalen igen



Håll knappen Stjärna nedtryckt.

Stäng av ringsignal för det aktuella samtalet



Tryck på displayknappen.

Aktivera/avaktivera aviseringston

I stället för ringsignalen kan du aktivera en aviseringssignal. Vid inkommande samtal hörs då **en kort ton** ("Pip") istället för ringsignalen.



Håll knappen stjärna nedtryckt och inom **3 sekunder**:



Tryck på displayknappen. Ett samtal indikeras nu med **en kort aviseringston**. I displayen visas .

Vibrator

Ingående samtal och andra meddelanden indikeras genom vibration.



→ → **Ljudinställning**

Vibrator Välj och tryck på **OK** (= på).

Ställa in eget prefix

Vid överföring av telefonnummer mellan Bluetooth-enheter och telefon måste alla tillämpliga prefix (lands- och riktnummer) finnas sparade i telefonen.

Vissa av de här numren är förinställda.



→ → **Handenhet** → **Riktnummer**

Kontrollera om det förinställda numret är korrekt.

► Ändra flerradig inmatning:



Välj/byt inmatningsfält.



Navigera i inmatningsfältet.



Radera ev. siffra: Tryck på displayknappen.



Mata in siffra.



Tryck på displayknappen.

Exempel:

Riktnummer
Landsnummer:
00 - 46
Riktnummer:
0 - [8]
Spara

Mediesamling

Med hjälp av handenhetens mediesamling kan du hantera ljud som ska användas som ringsignal och bilder (CLIP-bilder och skärmsläckare) som ska användas som uppringningsbilder resp. skärmsläckare. Förutsättning: Nummerpresentation (CLIP). Mediesamlingen kan hantera följande medietyper:

Symbol	Ljud	Format
	Ringsignaler; monofona	Standard
	Polyfona	Standard
	Polyfona	*.mid
	Bild (CLIP-bild, skärmsläckare)	BMP (128 x 128 resp. 128 x 64 bildpunkter)

Ställa in handenheten

Symbolen visas i mediasamlingen före namnet. I handenheten finns olika mono- och polyfona ljud samt bilder förinställda. De förinställda ljuden samt bilderna är markerade med . Du kan inte byta namn på eller radera dessa.

Du kan lyssna på de tillgängliga ljuden och visa de tillgängliga bilderna.

Du kan ladda ner bilder från en dator (s. 55).

Spela upp ljud/titta på CLIP-bilder

→ → Skärmsläckare / Ringbilder / Ljud (välj post)

Sp. upp / **Visa**

Tryck på displayknappen. Ljud spelas upp eller bilder visas. Med knappen kan du växla mellan posterna.

Avsluta /

Tryck på displayknappen. Uppspelningen av ljud resp. visning av bilden avslutas.

När du spelar upp ljud kan du avbryta uppspelningen med knappen .



Håll nedtryckt (viloläge).

Om du har sparat ett ljud eller en bild i ogiltigt filformat, visas ett felmeddelande. Tryck på för att avbryta åtgärden. Med **Radera** raderar du ljudet eller bilden.

Ljud: Ställa in volym

Under uppspelning:

Volym Tryck på displayknappen.

Ställ in volym.

Spara Tryck på displayknappen.

Byta namn på/radera ljud/bild

Du har valt en post.

Inställn. Öppna menyn.

Om det inte går att radera ett ljud/en bild () står inte dessa alternativ till förfogande. Beroende på situation kan du välja följande funktioner:

Byt namn

Ändra namn (högst 16 tecken) och tryck på **Spara**. Posten sparas med det nya namnet.

Radera post

Vald post raderas.

Radera lista

Alla raderbara poster i listan raderas.

En raderad ringsignal byts ut automatiskt.

Kontrollera minnet

Du kan visa det lediga minnesutrymmet samt det upptagna minnet för skärmsläckare, CLIP-bilder och ljud.

→ → **Kapacitet**

Tillbaka: Tryck på displayknappen.

Aktivera/avaktivera aviseringstoner

På din handenhet indikeras olika aktiviteter och status med hjälp av ljudsignaler. Följande aviseringstoner kan aktiveras respektive avaktiveras oberoende av varandra:

◆ **Knappljud:** Varje knapptryckning bekräftas.

◆ **Kvitteringstoner:**

- **Bekräftelseton** (stigande tonföljd): när du gjort en inmatning/inställning och när det kommer ett SMS resp. en ny post i samtalslistan
- **Felton** (sjunkande tonföljd): vid felinmatningar
- **Slutton för meny:** vid bläddring till slutet av en meny

◆ **Batterivarning:** Batteriet måste laddas.

→ → **Ljudinställning** → **Servicetoner**

▶ Ändra flerradig inmatning:

Knappljud:

Välj **På** eller **Av**.

Bekräftelse:

Välj På eller Av.

Bat.ton:

På, Välj Av eller Samtal. Signalen för batterivarning aktiveras/avaktiveras resp. hörs endast i samtalsläge.

- ▶ Spara ändringar. (s. 54).

Du kan inte stänga av den bekräftelseton som ljuder när handenheten placeras i basstationen.

Ställa in väckarklocka

Förutsättning: Datum och tid har ställts in (s. 8).

Aktivera/avaktivera och ställa in väckarklocka

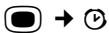

- ▶ Ändra flerradig inmatning:

Alarm:

Välj På eller Av.

Tid:

Skriv in väckningstiden med fyra siffror.

Period:

Välj Dagligen eller Mån-Fre.

Volym:

Ställ in volym (1–6).

Melodi:

Välj melodi.

- ▶ Spara ändringar. (s. 54).

Symbolen  visas.

Ett väckningsalarm signaleras på handenheten med utvald ringsignal (s. 40). Väckningsalarmet ljuder i 60 sek. På displayen visas . Om ingen knapp trycks in upprepas väckningsalarmet två gånger med fem minuters mellanrum och stängs därefter av.

Under ett samtal indikeras väckningen endast genom en kort ton.

Stänga av väckningsalarm/upprepa efter paus (snooze-läge)

Förutsättning: Ett väckningsalarm ljuder.

Av

Tryck på displayknappen. Väckningsalarmet stängs av.

resp.**Snooze**

Tryck på displayknappen eller någon annan knapp. Väckningsalarmet stängs av och upprepas efter 5 minuter. Efter den andra upprepningen stängs väckningsalarmet av helt och hållet.

Ställa in larm (kalender)

Du kan ta hjälp av handenhetens påminnelsefunktion för att komma ihåg upp till 30 larm (volym och melodi se s. 40).

Spara larm

Förutsättning: Datum och tid har ställts in (s. 8).

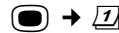

Välj dag i den grafiska kalendern och tryck på **OK** eller . (Dagar som du redan har sparat larm för är svartmarkerade.)

Listan över dagens sparade larm visas. Om du redan har sparat 30 larm måste du först radera ett av dem.

<Ny post>

Välj och tryck på **OK**.

- ▶ Ändra flerradig inmatning:

Alarm:

Välj På eller Av.

Datum:

Skriv in dag/månad med fyra siffror.

Tid:

Skriv in timmar/minuter med fyra siffror.

Ställa in handenheten

Text:

Skriv in texten (högst 16 tecken). Texten visas som larmnamn i listan och vid larmsignal på displayen. Om du inte skriver in någon text, visas larmets datum och tid.

Spara Tryck på displayknappen.



 **Håll nedtryckt** (viloläge).



Larmet markeras i larmlistan med . I listan sorteras larmen efter datum.

En larmsignal indikeras med den valda signalen (s. 40). Larmet hörs i 60 sekunder. Text, datum och tid visas.

Under ett samtal indikeras larmet bara genom en kort ton.

Hantera larm

 → 

/  Välj dag i den grafiska kalendern och tryck på **OK** eller . (Dagar som du redan sparat larm på är markerade med svart bakgrund i kalendern.)

 Välj dagens larm.

Inställn. Öppna menyn.
Tillbaka med .

Du har följande alternativ:

Visa inmatning

Visa valt larm, **Inställn.** Öppna menyn för att ändra, radera och aktivera/avaktivera.

Ändra post

Ändra valt larm.

Radera post

Radera valt larm.

Aktivera / Avaktivera

Aktivera/avaktivera valt larm.

Radera lista

Radera **alla** larm.

Stänga av eller besvara larmsamtal

Förutsättning: En larmsignal hörs.

Av Tryck på displayknappen för att avaktivera larmsignalen.

Eller:

SMS Tryck på displayknappen för att besvara larmsamtalet med ett SMS.

Visa ej besvarade larm, födelsedagar

Obesvarade larm/födelsedagar (s. 20) sparas i listan **Missade alarm** i följande fall:

- ◆ Du tar inte emot ett larm/en födelsedag.
- ◆ Larmet/födelsedagen har indikerats under ett samtal.
- ◆ Handenheten är avstängd vid tidpunkten för larmet/födelsedagen.
- ◆ Automatisk nummerrepetition var aktiverad vid tidpunkten för larmet/födelsedagen (s. 21).

Den senaste posten står i början av listan.

Om det finns ett nytt larm/en ny födelsedag i denna lista står det **Möten** i displayen. Om du trycker på displayknappen öppnas också listan **Missade alarm**.

Öppna lista via meny:

 →  → **Missade alarm**

Välj larm/födelsedag.

Information om larmet/födelsedagen visas. Ett missat larm indikeras med namnet på larmet, en missad födelsedag indikeras med namn, förnamn. Dessutom anges datum och klockslag.

Radera Radera larm.

SMS Skriv SMS.

 **Håll nedtryckt** (viloläge).

Om det finns 10 poster sparade i listan, raderas den äldsta posten i listan vid nästa larmsignal.

Använda Bluetooth-enheter

Din Gigaset SL37H-handenhet kan kommunicera trådlöst med andra Bluetooth™-enheter.

Innan du kan använda dina Bluetooth-enheter måste du aktivera Bluetooth och sedan registrera enheter på handenheten.

Du kan registrera ett Bluetooth-headset på handenheten. Du kan dessutom registrera upp till fem datorenheter (dator, handdator) så att du kan skicka och ta emot telefonboksposter som vCard.

För överföring av telefonnummer via Bluetooth måste du ha prefix (lands- och riktnummer) sparade i telefonen (se s. 41)

Du hittar information om hur du använder dina andra Bluetooth-enheter i respektive bruksanvisning.

Obs!

- Du kan endast använda headset, som stöder Headset Profile (HSP).
- Det kan ta upp till fem sekunder att upprätta en anslutning mellan din handenhet och ett Bluetooth-headset. Detta gäller såväl när du besvarar samtal via headsetet och överflyttning till headsetet som uppringning via headsetet.

Aktivera/avaktivera Bluetooth-läge

 →  → Dataöverföring → Bluetooth
→ Aktivera

Tryck på **OK** för att aktivera eller avaktivera Bluetooth-läge (= aktiverat).

I viloläge indikeras aktivt Bluetooth-läge genom symbolen :



Obs!

- Om Bluetooth är aktiverat och tillbehör (t.ex. datakabel s. 55) ansluts till telefonen (s. 1), avaktiveras Bluetooth automatiskt.
- Om en Bluetooth-anslutning (röst) pågår för närvarande, avaktiveras Bluetooth först efter att den aktuella anslutningen har avslutats.
- Om en Bluetooth-anslutning (data) pågår för närvarande, avgör motparten vad som händer.
- Bluetooth aktiveras automatiskt igen när tillbehöret kopplas bort.
- Om Bluetooth är avaktiverat och tillbehöret ansluts, är det inte möjligt att aktivera Bluetooth.

Registrera Bluetooth-enheter

Avståndet mellan handenheten i Bluetooth-läge och den påslagna Bluetooth-enheten (headset eller dataenhet) bör inte vara mer än 10 m.

Obs!

- Om du registrerar ett headset, skrivs ev. redan registrerat headset över.
- Om du vill använda ett headset som redan är registrerat på en annan enhet (t.ex. på en mobiltelefon), **avaktiverar** du denna anslutning innan du börjar registreringsproceduren på din Gigaset.

 →  → Dataöverföring → Bluetooth
→ Sök headset / Sök dataenhet

Sökningen kan ta upp till 30 sekunder.

När enheten har hittats visas dessa namn i displayen.

Inställn. Tryck på displayknappen.

Känd enhet Välj och tryck på **OK**.



Mata in PIN-koden till Bluetooth-enheten som ska **registreras** och tryck på **OK**.

Enheten läggs till i listan över kända enheter.

Ställa in handenheten

Avbryta/uppreda sökning

Avbryta sökning:

Avsluta Tryck på displayknappen.

Uppreda ev. sökningen:

Inställn. Välj och tryck på **OK**.

Sök igen



Välj och tryck på **OK**.

Redigera lista över godkända enheter

Öppna lista

 →  → **Dataöverföring** → **Bluetooth**
→ **Kända enheter**

I listan som visas finns en symbol bredvid enhetsnamnen.

Symbol	Betydelse
	Bluetooth-headset
	Bluetooth-dataenhet

Visa post

Öppna listan →  (Välj post.)

Inställn. Tryck på displayknappen.

Visa inmatning

Välj och tryck på **OK**.
Enhetens namn och adress visas.
Tillbaka med **OK**.

Ändra namnet på en Bluetooth-enhet

Öppna listan →  (Välj post.)

Inställn. Tryck på displayknappen.

Byt namn Välj och tryck på **OK**.

 Ändra namnet.

Spara Tryck på displayknappen.

 Tillbaka: Håll knappen **nedtryckt**.

Avregistrera Bluetooth-enheter

Öppna listan →  (Välj post.)

Inställn. Tryck på displayknappen.

Radera post Välj och tryck på **OK**.



Tillbaka: Håll knappen **nedtryckt**.

Obs!

Om du avregistrerar ett Bluetooth-headset som är påslaget, kan det vara så att det försöker att upprätta en anslutning som en "icke registrerade enhet".

Avvisa/acceptera Bluetooth-enheter som inte är registrerade

Om en Bluetooth-enhet som inte finns med i listan över godkända enheter försöker att upprätta en anslutning till handenheten, visas ett meddelande i displayen där du uppmanas att mata in PIN-koden till den aktuella Bluetooth-enheten (bonding).

◆ Avvisa

Backa Tryck på displayknappen.

◆ Acceptera

 Mata in PIN-koden till den Bluetooth-enhet som ska **accepteras** och tryck på **OK**.

Om du har accepterat enheten kan du använda den tillfälligt (dvs. så länge den befinner sig inom räckvidden eller tills du stänger av handenheten) eller ta med den i listan över godkända enheter.

Ta med i listan över godkända enheter efter bekräftelse av PIN-kod:

- **Ja** Tryck på displayknappen.
- **Nej** Tryck på displayknappen:
Använda temporärt.

Ändra handenhetens Bluetooth-namn

Du kan ändra namnet som visas för andra Bluetooth-enheter på handenheten.

 →  → **Dataöverföring** → **Bluetooth**
→ **Eget enhetsnamn**

Ändra Tryck på displayknappen.





 Ändra namnet.

Spara Tryck på displayknappen.

 Tillbaka: Håll knappen **nedtryckt**.

Återställa handenheten till leveransläge

Du kan återställa enskilda inställningar och ändringar. Poster i telefonboken, snabbvalslistan, samtalslistan, SMS-listorna och registreringen av handenheten på basstationen och innehållet i mediesamlingen förblir intakta.

-  →  → **Handenhet** → **Nollställ**
-  Tryck på displayknappen.
-  **Håll nedtryckt** (viloläge).

Ställa in basstationen







Ställ in basstationen med en registrerad Gigaset SL37H-handenhet.

Skydd mot obehörig åtkomst

Skydda basstationens systeminställningar med en system-PIN som bara du känner till. System-PIN måste anges bl.a. när du ska registrera och avregistrera en handenhet på basstationen eller vid återställning av inställningarna till leveransläge.

Ändra system-PIN

Du kan ändra basstationens förinställda system-PIN (fyra siffror, leveransläge "0000") till en kod som bara du känner till.

-  →  → **Basstation** → **System-PIN**
-  Skriv in nuvarande system-PIN och tryck på **OK**.
-  Ange ny system-PIN. Av säkerhetsskäl visas inmatningen med fyra asterisker (****).
-   Gå till nästa rad och upprepa den nya koden och tryck på **OK**.
-  **Håll nedtryckt** (viloläge).



Ändra system-PIN

Om du har glömt bort din system-PIN, kan du återställa basstationen till leveransläge (koden **0000**):

Ta bort nätsladden från basstationen. Håll registrerings-/sökknappen  på basstationen nedtryckt medan du sätter i nätsladden i basstationen igen. Släpp knappen igen efter en stund.

Basstationen är nu återställd och system-PIN är åter inställd på **0000**.



Aktivera/avaktivera pausmusik

-  →  → **Basstation** → **Pausmelodi**
- Tryck på **OK** för att aktivera/avaktivera pausmusiken ( = på).

Repeater-stöd

Med en repeater kan du utöka räckvidden för din basstation. Repeatern måste aktiveras. När du gör detta avbryts samtal som för tillfället förs via basstationen.







Förutsättning: En repeater har registrerats.

-  →  → **Basstation**
- **Specialfunktioner** → **Repeaterläge**
-  Tryck på displayknappen.

Om en repeater har aktiverats markeras menyposten med .

Återställa basstationen till leveransläge

Vid återställning avregistreras handenheterna. System-PIN återställs inte. SMS-infotjänster återställs inte.

-  →  → **Basstation** → **Nollställ bas**
-  Mata in system-PIN och tryck på **OK**.
-  Tryck på displayknappen.
- Med  eller displayknappen **Nej** avbryter du återställandet.
-  **Håll nedtryckt** (viloläge).

Ansluta basstationen till en telefonväxel

Följande inställningar är endast nödvändiga om de krävs för din telefonväxel, se bruksanvisningen till telefonväxeln.

Du kan inte skicka eller ta emot SMS på telefonväxlar som saknar stöd för nummerpresentation.



Uppringningsmetod och flashtid

Aktuell inställning markeras med .

Ställa in flashtid

 →  → Basstation

→ Specialfunktioner → Flashtider

 Välj flashtid ( = på) och tryck på **OK**.

 Håll nedtryckt (viloläge).

Spara prefix för extern linje

Förutsättning: Växeln kräver eventuellt att du matar in ett prefix före telefonnumret för att du ska komma ut på en extern linje, t.ex. "0".

 →  → Basstation

→ Specialfunktioner → Växelprefix

 Skriva in resp. ändra högst tre-siffrigt prefix.

▶ Spara ändringar (s. 54).

Om ett växelprefix har sparats:

- ◆ Prefixet läggs automatiskt till framför numret vid uppringning från följande listor: Nummer till SMS-center, samtalslista, telefonsvararlista.
- ◆ Växelprefixet måste matas in vid manuellt uppringning och vid manuell inmatning av telefonboksnummer, nödnummer/kortnummer och SMS-centrens nummer.

- ◆ Om du hämtar mottagarens nummer från telefonboken när du ska skicka SMS, måste du först radera prefixet.
- ◆ Du raderar ett befintligt växelprefix genom att trycka på .

Ställa in paustider

Ändra paus efter linjetagning

Du kan ställa in längden på den paus som infogas mellan tryckning på Lyft luren-knappen  och överföring av telefonnumret.



Öppna menyn.



Tryck på knapparna.



Mata in siffror för pausens längd (**1** = 1 sekund; **2** = 3 sekunder; **3** = 7 sekunder) och tryck på **OK**.

Ändra paus efter R-knapp

Du kan ändra längden på pausen om det krävs för telefonväxeln (se bruksanvisningen till telefonväxeln).



Öppna menyn.



Tryck på knapparna.



Mata in siffror för pausens längd (**1** = 800 ms; **2** = 1600 ms; **3** = 3200 ms) och tryck på **OK**.

Bilaga

Skötsel

- ▶ Torka av basstationen och handenheten med en **fuktig** duk (inget lösningsmedel) eller en antistatisk putsduk.

Använd **aldrig** en torr duk. Det finns risk för statisk laddning.

Kontakt med vätska



Om handenheten kommit i kontakt med vätska:

1. **Stäng av handenheten och ta genast ut batteriet.**
2. Låt vätskan droppa ut ur handenheten.
3. Torka försiktigt av alla delar och låt sedan handenheten stå i **minst 72 timmar** med öppet batterifack och knappsatsen nedåt på ett torrt, varmt ställe (**inte**: mikrovågsugn, bakugn o.d.).
4. **Handenheten ska inte aktiveras förrän den är torr igen.**

När handenheten torkat helt och hållet kan den ofta tas i drift igen.

Frågor och svar

Om det skulle uppstå frågor när det gäller användning av handenheten kan du dygnet runt få hjälp på www.siemens.com/gigasetcustomercare. Därutöver är vanliga problem och möjliga lösningar listade i följande tabell.

<p>Problem med registrering av eller anslutning till ett Bluetooth-headset</p> <ul style="list-style-type: none"> ▶ Gör en återställning av Bluetooth-headsetet (se bruksanvisningen till ditt headset). ▶ Radera registreringsuppgifterna i handenheten genom att avregistrera den (se s. 46). ▶ Upprepa registreringsproceduren (se s. 45).
<p>Displayen visar ingenting.</p> <ol style="list-style-type: none"> 1. Handenheten är inte påslagen. <ul style="list-style-type: none"> ▶ Håll Lagg på-knappen  nedtryckt. 2. Batteriet är tomt. <ul style="list-style-type: none"> ▶ Ladda eller byt ut batteriet (s. 6).
<p>Handenheten reagerar inte på knapptryckning.</p> <p>Knappsats låst.</p> <ul style="list-style-type: none"> ▶ Håll knappen Fyrkant  nedtryckt (s. 8).
<p>I displayen blinkar "Basstation x".</p> <ol style="list-style-type: none"> 1. Handenheten befinner sig utanför basstationens räckvidd. <ul style="list-style-type: none"> ▶ Minska avståndet mellan handenhet och basstation. 2. Handenheten avregistrerades. <ul style="list-style-type: none"> ▶ Registrera handenheten (s. 33). 3. Basstationen är inte påslagen. <ul style="list-style-type: none"> ▶ Kontrollera basstationens nätadapter (s. 6).
<p>I displayen blinkar Söker basstation.</p> <p>Handenheten är inställd på Bästa bas men ingen basstation är påslagen eller inom räckvidden.</p> <ul style="list-style-type: none"> ▶ Minska avståndet mellan handenhet och basstation. ▶ Kontrollera basstationens nätadapter (s. 6).

<p>Handenheten ringer inte.</p> <ol style="list-style-type: none">1. Ringsignalen är avaktiverad.<ul style="list-style-type: none">▶ Aktivera ringsignalen (s. 41).2. Vidarekoppling av samtal inställd på Direkt.<ul style="list-style-type: none">▶ Avaktivera Vidarekoppling av samtal (s. 15).
<p>Du hör ingen ringsignal/kopplingston i det fasta nätet.</p> <p>Den medföljande telefonsladden används inte resp. den har ersatts av en ny sladd med felaktig stifttilldelning.</p> <ul style="list-style-type: none">▶ Använd alltid den medföljande telefonsladden eller se till att du ersätter den med en sladd med korrekt stifttilldelning (s. 6).
<p>Felton vid inmatning av system-PIN</p> <p>Du har matat in fel system-PIN.</p> <ul style="list-style-type: none">▶ Återställ system-PIN till 0000 (s. 47).
<p>Du har glömt system-PIN.</p> <ul style="list-style-type: none">▶ Återställ system-PIN till 0000 (s. 47).
<p>Samtalskostnader visas inte.</p> <ol style="list-style-type: none">1. Din nätoperatör stöder inte denna tjänst.2. Det finns inga räkneimpulser.<ul style="list-style-type: none">▶ Beställ överföring av räkneimpulser hos operatören.
<p>Den du talar med kan inte höra dig.</p> <p>Du har tryckt på knappen  (INT). Handenhetens sekretessfunktion är aktiverad.</p> <ul style="list-style-type: none">▶ Aktivera mikrofonen igen (s. 14).
<p>Den uppringande partens nummer visas inte, trots att funktionen nummerpresentation är aktiverad.</p> <p>Tjänsten för nummerpresentation är inte aktiverad hos nätoperatören.</p> <ul style="list-style-type: none">▶ Den uppringande parten måste beställa tjänsten nummerpresentation (CLI) hos sin nätoperatör.
<p>Vid inmatning hörs en felton. (fallande tonfölj).</p> <p>Åtgärden misslyckades/inmatningen är felaktig.</p> <ul style="list-style-type: none">▶ Upprepa åtgärden. Kontrollera vad som visas i displayen och läs vid behov i bruksanvisningen.
<p>Du kan inte lyssna av nättelefonsvaren.</p> <p>Din telefonväxel är inställd på pulsval.</p> <ul style="list-style-type: none">▶ Ställ om telefonväxeln på tonval.

Kundservice (Customer Care)

Vi erbjuder snabb och individuell rådgivning!

Vår onlinesupport på Internet är alltid tillgänglig, överallt:

<http://www.siemens.se/gigasetcustomercare>

Du får stöd och hjälp för våra produkter dygnet runt. Här finns det en sammanställning av de vanligaste frågorna och svar på dessa. Det finns dessutom bruksanvisningar och aktuella programvaruuppdateringar (om tillgängliga) att ladda ner.

I bilagan till den här bruksanvisningen kan du också hitta vanliga frågor samt svaren på dem.

Du kan få personlig information om vårt sortiment via vår Premium-hotline:

Sverige 0900 204 18 00 (1 Euro/min.)

Erfaren personal hjälper dig med produktinformation och installation.

Om reparation skulle bli nödvändig och vid ev. garantianspråk kan du få snabb och tillförlig hjälp via vårt servicecentrum:

Sverige 0 87 50 99 11

Se till att du har tillgång till kvittot.

I länder där denna produkt inte säljs av auktoriserade återförsäljare erbjuds ingen bytesrätt eller reparationservice.

Godkännande

Denna apparat är avsedd för analog anslutning till det svenska telenätet.

Hänsyn har tagits till specifika förhållanden i olika länder.

Härmed förklarar Siemens Home and Office Communication Devices GmbH & Co. KG att den här apparaten uppfyller alla grundläggande krav och andra tillämpliga bestämmelser i EU:s direktiv om radioutrustning och teleterminalutrustning: 1999/5/EG.

Du kan få en kopia av överensstämmelsedeklarationen enligt 1999/5/EG på följande Internetadress: <http://www.siemens.com/gigasetdocs>.

CE 0682

Tillverkarens garanti

Användaren skall beviljas garanti av tillverkaren, utan att återförsäljarens skyldigheter därmed påverkas, enligt de villkor som anges nedan:

- ◆ Om nya enheter och tillhörande komponenter uppvisar defekter, som är ett resultat av tillverknings- och/eller materialfel, inom 24 månader efter köpet skall Siemens, efter eget gottfinnande och utan kostnad, antingen ersätta enheten med en likvärdig enhet som motsvarar enhetens aktuella utförande, eller reparera den aktuella enheten. Delar som utsätts för normalt slitage (t.ex. batterier, knapp-sats, hölje) omfattas av garantin under sex månader från inköpsdatum.
- ◆ Garantin gäller inte om felet på utrustningen har orsakats av felaktig användning, eller underlåtande att följa den information som finns i användarhandboken.

- ◆ Garantin omfattar inte tjänster som utförs av auktoriserade återförsäljare eller kunden själv (t.ex. installation, konfiguration, nerladdning av programvara). Användarhandböcker och sådan programvara som medföljer på ett separat datamedium omfattas inte heller av garantin.
- ◆ Inköpskvitto där inköpsdatum framgår skall uppvisas vid garantianspråk. Garantianspråk skall göras inom två månader från det datum då fel som omfattas av garantin upptäcks.
- ◆ Äganderätten till enheter eller komponenter som ersatts och returnerats till Siemens skall övergå till Siemens.
- ◆ Garantin gäller nya enheter som köpts inom den Europeiska unionen. För enheter köpta i Sverige utfärdas garantin av Siemens Home & Office Communication Devices AB, Röntgenvägen 2, 171 95 Solna, Sverige.
- ◆ Garantianspråk som skiljer sig från eller som sträcker sig utöver anspråk som anges i denna garanti är inte giltiga. Siemens är inte ansvarigt för driftstörningar, förlorad vinst eller förlust av data, ytterligare programvara eller annan information som laddats ned av kunden.
- ◆ Om skadan inte omfattas av garantin, förbehåller sig Siemens rätten att fakturera kunden för ersättningsprodukten eller reparationen.
- ◆ Ovanstående villkor innebär ingen förändring av bevisbördan till kundens nackdel.

För att framställa garantianspråk ber vi dig kontakta Siemens telefonservice. Aktuellt telefonnummer återfinns i den medföljande användarhandboken.

Tekniska data

Rekommenderat batteri

(vid tryck av bruksanvisningen)

Teknik: litium

Spänning: 3,7 V

Kapacitet: 700 mAh

Typ: V30145-K1310-X250
V30145-K1310-X322
V30145-K1310-X401

Handenheten levereras med ett rekommenderat batteripaket. Endast originalbatterier får användas.

Drifttid/laddningstid för handenheten

Drifttiden för din Gigaset är beroende av batterikapacitet, batteriernas ålder och användarförhållanden. (Alla tidsangivelser är maximala uppgifter och gäller vid avstängd displaybelysning.)

Tid i viloläge	ca 350 timmar (15 dagar)
Samtalstid	ca 14 timmar
Laddningstid	ca 3,5 timmar

Basstationens effektförbrukning

I viloläge: ca 2 Watt

Under ett samtal: ca 2 Watt

Allmänna tekniska data

DECT-standard	stöds
GAP-standard	stöds
Antal kanaler	60 duplexkanaler
Frekvensområde	1 880–1 900 MHz
Duplexmetod	Tidsmultiplex, 10 ms ramlängd
Kanalavstånd	1 728 kHz
Datahastighet	1 152 kbit/s
Modulering	GFSK
Talkodning	32 kbit/s
Sändareffekt	10 mW, genomsnittlig effekt per kanal
Räckvidd	upp till 300 m utomhus (fri sikt), upp till 50 m inomhus
Basstationens strömförsörjning	230 V ~/ 50 Hz
Omgivningsförhållanden i drift	+5 till +45 °C; 20 till 75 % relativ luftfuktighet
Uppringningsmetod	MFV (tonval) / IWV (pulsval)

Information om bruksanvisningen



I denna bruksanvisning används särskilda skrivsätt som förklaras nedan.

Exempel på menyinmatning

I bruksanvisningen förklaras kortfattat de steg du ska utföra. I nedanstående exempel "Ställa in displayens kontrast" beskrivs detta kortfattade förklaringsätt. I rutorna beskrivs vad du ska göra.

 →  → Skärminställning

▶ I viloläge: Tryck **mitt på** handenhetens navigationsknapp () för att öppna huvudmenyn.

▶ Välj symbolen  med navigationsknappen (.

På displayens översta rad visas **Inställningar**.

▶ Tryck på  eller på displayknappen **OK** för att bekräfta funktionen **Inställningar**.

Undermenyn **Inställningar** visas.

▶ Tryck nedåt på navigationsknappen () tills menyfunktionen **Skärminställning** valts.

▶ Tryck på  eller på displayknappen **OK** för att bekräfta valet.

Kontrast Välj och tryck på **OK**.

▶ Tryck nedåt på navigationsknappen () tills menyfunktionen **Kontrast** valts.

▶ Tryck på  eller på displayknappen **OK** för att bekräfta valet.



Välj kontrast och tryck på  eller på displayknappen

Spara.

▶ Tryck till höger eller till vänster på navigationsknappen när du ska välja kontrast.

▶ Tryck på  eller på displayknappen **Spara** för att bekräfta valet.



Håll nedtryckt (viloläge).

▶ Håll Lagg på-knappen nedtryckt för att övergå till viloläge.

Exempel på menyinmatning på flera rader

I många situationer kan du ändra inställningar eller skriva in data på flera rader.

Inmatning av flera rader beskrivs i denna instruktionsbok med förkortat skrivsätt. I nedanstående exempel "Ställa in datum och tid" beskrivs detta kortfattade förklaringsätt. I rutorna beskrivs vad du ska göra.

Du ser följande meddelande (exempel):

Datum/tid	
Datum:	[15.11.2005]
Tid:	11:11
 Spara	

Datum:

Skriv in dag, månad och år med 8 siffror.

Den andra raden markeras som aktiv med [] .

▶ Skriv in datum med sifferknapparna.

Tid:

Skriv in timmar/minuter med 4 siffror.





- ▶ Tryck på knappen .
- Den fjärde raden markeras som aktiv med [] .
- ▶ Skriv in tid med sifferknapparna.

▶ Spara ändringar.

- ▶ Tryck på displayknappen **Spara**.
- ▶ **Håll sedan** knappen  nedtryckt. Handenheten övergår till viloläge.

Skriva och redigera text

När du skriver en text gäller följande regler:











- ◆ Markören styrs med    .
- ◆ Tecken infogas till vänster om markören.
- ◆ Tryck på knappen Stjärna  för att visa tabellen med specialtecken.
- ◆ När du matar in poster i telefonboken skrivs den första bokstaven i namnet automatiskt med versal och resterande bokstäver skrivs med gemener.

När du skriver ett SMS kan du öppna tabellen med specialtecken med knappen . Välj önskat tecken och infoga det med **Infoga**.

Skriva SMS/namn (utan textinmatningshjälp)

Tryck flera gånger på motsvarande knapp för att mata in bokstäver/tecken.



Normal text

	1x	2x	3x	4x	5x	6x	7x	8x	9x	10x
1 	¹⁾ 	²⁾ 	1							
2 	a	b	c	2	ä	á	à	â	ã	ç
3 	d	e	f	3	ë	é	è	ê		
4 	g	h	i	4	ï	í	ì	î		
5 	j	k	l	5						
6 	m	n	o	6	ö	ñ	ó	ò	ô	õ
7 	p	q	r	s	7	ß				
8 	t	u	v	8	ü	ú	ù	û		
9 	w	x	y	9	ÿ	ý	æ	ø	å	
0 	.	,	?	!	0					

- 1) Blanksteg
- 2) Radbrytning

Om du håller en knapp **nedtryckt** visas motsvarande knapps tecken i displayen och markeras i en följd. När du släpper knappen infogas det markerade tecknet i inmatningsfältet.



Ställa in stor/liten bokstav eller siffror

Tryck  **kort** på knappen Fyrkant för att växla från läge "Abc" till "123" och från "123" till "abc" och från "abc" till "Abc". (Stora bokstäver: Det första tecknet med stor bokstav, alla övriga med små.) Tryck på knappen Fyrkant  **innan** du matar in bokstaven.

Inställningen stor/liten bokstav eller siffror visas i displayen.

Skriva SMS (med textinmatningshjälp)

Textinmatningshjälpen EATONI hjälper dig att skriva SMS.

Varje knapp mellan  och  har tilldelats flera bokstäver och tecken. Dessa visas i en teckenrad direkt under textfältet (ovanför displayknapparna) när du trycker på en knapp. Den mest sannolika bokstaven visas gråmarkerad och står i början av teckenraden. Den kopieras till textfältet.

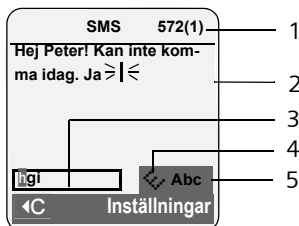

- 1 Resterande teckenmängd, inom parentes: SMS-del 1-n
- 2 SMS-text
- 3 Teckenrad
- 4 EATONI är aktiverat
- 5 Stor/liten bokstav eller siffror

Om du vill använda den föreslagna bokstaven bekräftar du valet genom att trycka på nästa knapp. Om den inte är rätt, trycker du **kort** på knappen Fyrkant  flera gånger tills den önskade bokstaven inverteras och därmed kopieras till textfältet.

Håll knappen Fyrkant  **nedtryckt** för att växla från läge "Abc" till "123" och från "123" till "abc" och från "abc" till "Abc".

Aktivera/avaktivera textinmatningshjälpen

Förutsättning: Du skriver ett SMS.

Inställn. Tryck på displayknappen.

Textinmatn.hjälp

Välj och tryck på **OK**  (= på).



Tryck **kort** på Lägg på-knappen för att gå tillbaka till textfältet. Mata in texten.

Tilläggsfunktioner via datorgränssnittet

Handenheter kan anslutas till din dator via en (s. 57) datakabel. Handenheter kan kommunicera med datorn via ett särskilt program (ladda ner utan kostnad på www.siemens.com/gigasetSL370).

Du kan

- ◆ få åtkomst till telefonboken på din handenhet och jämföra den med Outlook eller föra över kontaktuppgifter till handenheter
- ◆ ladda ner CLIP-bilder (.bmp) från datorn till handenheter
- ◆ ladda ner skärmläsbilder (.bmp) för från datorn till handenheter.

Under dataöverföringen mellan handenheter och datorn visas **Dataöverföring** i displayen. I detta läge kan inga inmatningar göras via knapparna och inkommande samtal ignoreras.

Obs!

- Om Bluetooth är aktiverat och tillbehör (t.ex. datakabel s. 55) ansluts till telefonen (s. 1), avaktiveras Bluetooth automatiskt.
 - Om en Bluetooth-anslutning (röst) pågår för närvarande, avaktiveras Bluetooth först efter att den aktuella anslutningen har avslutats.
 - Om en Bluetooth-anslutning (data) pågår för närvarande, avgör motparten vad som händer.
- Bluetooth aktiveras automatiskt igen när tillbehöret kopplas bort.
- Om Bluetooth är avaktiverat och tillbehöret ansluts, är det inte möjligt att aktivera Bluetooth.

Tillbehör

Gigaset-handenheter

Bygg ut din Gigaset till en trådlös telefonväxel:

Gigaset-handenhet SL37H

- ◆ Belyst färgdisplay (65 000 färger)
- ◆ Belyst knappsats
- ◆ Handsfree
- ◆ Polyfona ringsignaler
- ◆ Telefonbok för ca 250 poster
- ◆ CLIP-bilder
- ◆ SMS (Förutsättning: CLIP finns)
- ◆ Datorgränssnitt för t.ex. hantering av telefonboksposter, ringsignaler och skärmläckare.
- ◆ Headsetanslutning
- ◆ Bluetooth
- ◆ Rumsövervakning
- ◆ Walkie-Talkie-funktion

www.siemens.com/gigasetSL37H



Gigaset-handenhet SL56

- ◆ Belyst färgdisplay (65 000 färger)
- ◆ Belyst knappsats
- ◆ Handsfree
- ◆ Polyfona ringsignaler
- ◆ Telefonbok för ca 250 poster
- ◆ CLIP-bilder
- ◆ SMS (Förutsättning: CLIP finns)
- ◆ Röstuppringning
- ◆ Datorgränssnitt för t.ex. hantering av telefonboksposter, ringsignaler och skärmläckare.
- ◆ Headsetanslutning
- ◆ Bluetooth

www.siemens.com/gigasetSL56



Gigaset-handenhet S45

- ◆ Belyst färgdisplay (4 096 färger)
- ◆ Belyst knappsats
- ◆ Handsfree
- ◆ Polyfona ringsignaler
- ◆ Telefonbok för ca 150 poster
- ◆ SMS (Förutsättning: CLIP finns)
- ◆ Headsetanslutning
- ◆ Rumsövervakning

www.siemens.com/gigasetS45



Gigaset-handenhet E45

- ◆ Damm- och stänkskyddat hölje
- ◆ Belyst färgdisplay (4 096 färger)
- ◆ Belyst knappsats
- ◆ Handsfree
- ◆ Polyfona ringsignaler
- ◆ Telefonbok för ca 150 poster
- ◆ SMS (Förutsättning: CLIP finns)
- ◆ Headsetanslutning
- ◆ Rumsövervakning

www.siemens.com/gigasete45



Gigaset Repeater

Med Gigaset Repeater kan du öka räckvidden hos din Gigaset-handenhet.

www.siemens.com/gigasetrepeater



Portabelt headset med svarsknapp

Med den mobila handsfreesatsen kan du ringa och samtidigt ha händerna fria.

Du kan även lyssna med i samtal på handenheten.



Datakabel USB DCA-510

För anslutning av telefonen till USB-porten på din dator.

Väggmontering av basstationen

Gigaset HC450 – snabbtelefonenhet för trådlösa telefoner

- ◆ Snabbtelefonfunktion direkt via den trådlösa telefonen – ingen fast installation telefon hemma
- ◆ Intuitiv användning via "softkeys" (dörröppning, slå på ljus)
- ◆ Enkel konfiguration via meny i handenheten
- ◆ Vidarekoppling till externt telefonnummer
- ◆ Enkel installation och registrering i Gigaset-systemet
- ◆ Ersätter dörrklockan – inga ytterligare kablar krävs
- ◆ Befintlig signal och vanliga dörröppnare stöds
- ◆ Möjlighet att konfigurera två signalknappar (separat dörröppning, lampaktivering eller funktion som första signalknapp)



www.siemens.com/GigasetHC450

Alla tillbehör och batterier kan köpas i fackhandeln.



Använd bara originaltillbehör. Då undviker du personskador och materiella skador och säkerställer att alla relevanta specifikationer efterföljs.

Väggmontering av basstationen

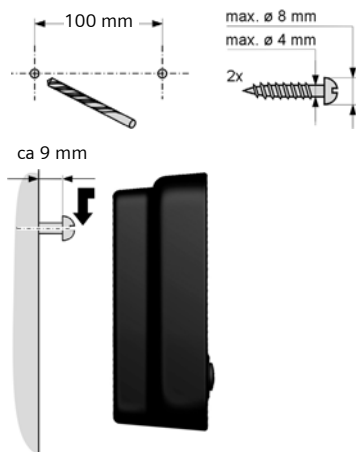

Sökregister

A

Aktivera	
aviseringsstoner	42
besvara samtal	39
intern anslutning till samtal	35
knapplös	8
larm	43
rumsövervakning	36, 37
Aktivera Bluetooth-läge	45
Allanrop	34
Allmän linje	48
Ansluta basstation till telefonväxel	48
Ansluta sig till ett samtal	35
Automatisk	
nummerrepetition	21
Automatiskt	
besvara samtal	13, 39
val av operatör	23
Avaktivera	
aviseringsstoner	42
besvara samtal	39
förval	23
intern anslutning till samtal	35
knapplös	8
larm	43
larmsignal	44
rumsövervakning	36
Aviseringsmeddelande via SMS	28
Aviseringston	41
Aviseringstoner	42
Avregistrera (handenhet)	33
Avregistrera enhet (Bluetooth)	46
Avsluta samtal	13
Avsluta, se Avaktivera	
Avvisa väntande samtal (pendla)	15
B	
Basstation	
ansluta	6
ansluta och installera	5
ansluta till telefonväxel	48
räckvidd	6
ställa in	47
system-PIN	47
växla	33
återställa till leveransläge	47
Batteriindikator	7

Batteripaket	
indikator	7
ladda	1, 7
rekommenderat batteri	52
symbol	1, 7
sätta i	6
ton	42
visning	1
Bekräftelseton	42
Besvara samtal	39
Bild	
döpa om	42
radera	42
Bluetooth	
avregistrera	46
besvara samtal	13
lista över godkända enheter	46
registrera enheter	45
ändra enhetens namn	46
överföra telefonbok (vCard)	19
Bluetooth-anslutning	
ställa in eget prefix	41
Brevlådor, se SMS	
Bästa basstation	33
C	
CLI, CLIP	13
CLIP-bild	14, 17, 41
Customer Care (Service)	50
D	
Display	
belysning	39
främmande språk	38
i viloläge	9
kontrast	39
skärmläckare	39
ställa in	39
ändra displayspråk	38
Displayknappar	1, 9
programmera	37
E	
EATONI (textinmatningshjälp)	55
Effektförbrukning	52
E-postadress	26
kopiera från telefonboken	20
Exempel	
inmatning med flera rader	53
menyinmatning	53

Sökregister

F	
Felaktiga inmatningar (korrigera)	10
Felsökning	49
Felton	42
Flashtid	48
Frågor och svar	49
Födelsedag	20
avaktivera	20
inte besvarad	44
missad	20
spara i telefonboken	20
Förfrågan	15
Förfrågan (intern)	34
Förpackningens innehåll	5
Förval	23
avaktivera	23
Förval, automatiskt	23
G	
Genväg	11
Godkännande	51
H	
Handenhet	
använda flera	33
använda rumsövervakning	36
aviseringsstoner	42
avregistrera	33
börja använda	6
displaybelysning	39
displayspråk	38
handsfreevolym	40
kontakt med vätska	49
lista	8, 9
lurvolym	40
mottagningsvolym	6
registrera	33
registrera på ytterligare	
basstationer	33
sekretess	14
skärmläckare	39
slå på/stänga av	8
ställa in	37
söka	33
sökning	33
vidarekoppla samtal	34
viloläge	9
växla till bästa mottagning	33
växla till en annan basstation	33
återställa till leveransläge	47
ändra internt nummer	35
ändra namn	35
ändra nummer	35
Handenhetens drifttid	
vid rumsövervakning	36
Handsfree	14
Handsfreeknapp	1
Handsfreevolym	40
Högtidsdag, se Födelsedag	
Hörapparater	4
I	
ID för brevlåda, se SMS	
Idrifttagande	
handenhet	6
Infotjänster (SMS)	30
Inmatning med flera rader	53
Inmatningsspråk (SMS)	25
Installera basstationen	5
Inte besvarad	
födelsedag	44
Inte besvarade	
larm	44
Intern	
bryta in	35
förfrågan	34
Internt	
ringa	34
Internt samtal	34
samtal väntar	34
K	
Kalender	43
Knapp 1 (snabbval)	1
Knappar	
displayknappar	1, 9
handsfreeknapp	1
Knappen Fyrkant	1
knappen Fyrkant	8
Knappen På/av	1
knappen Stjärna	1, 41
kortnummer	19
lyft luren-knapp	1, 13
lägg på luren-knapp	1, 13
meddelandeknapp	1
navigationsknapp	1, 8
raderingsknapp	9
r-knapp	1
snabbval	1
snabbvalsknapp	1

Knappen Fyrkant	1, 8
Knappen På/av	1
Knappen Stjärna	1, 41
Knapplås	8
Konferens	15
Korrigerade felaktiga inmatningar	10
Kortnummer	17, 38
Kundservice	50
Kvitteringstoner	42

L

Larm	44
aktivera/avaktivera	44
hantera	44
radera	44
Larm/födelsedag	
visa ej besvarade	44
Lista	17
godkända enheter (Bluetooth)	46
handenheter	8, 9
missade samtal	22
nättelefon svarare	21
samtalslista	21
SMS-lista	21
SMS-lista, inkommande	26
snabbvalslista	17
utgående (SMS)	25
Listan med inkommande meddelanden (SMS)	26
Ljud	
döpa om	42
radera	42
Ljud se Ringsignal	
Ljudkänslighet (rumsövervakning)	36, 37
Lurläge	14
Lurvolym	40
Lyft luren-knapp	1, 13
Lägg på luren-knapp	1, 13
Länka, se SMS	

M

Manuell nummerrepetition	20
Meddelandeknapp	
öppna lista	26
öppna listor	21
Meddelanden	
knapp	1
Medicinsk utrustning	4
Mediesamling	41

Meny	
menyhantering	9
menyinmatning	53
slutton	42
öppna	8
översikt	11
Mikrofon	1
Minnesutrymme	
mediesamling	42
telefonbok/snabbval	19
Missat samtal	22
Mottagningsvolym	6
Målnummer (rumsövervakning)	36, 37

N

Namn	
på en handenheter	35
Navigationsknapp	1, 8
Nummer	
fasta måltelefonnummer	15
Inmatning med telefonbok	20
kopiera från SMS-text	27
kopiera från telefonboken	20
kopiera till telefonboken	19
nummer utan förval	15
som mål vid rumsövervakning	36, 37
spara i telefonboken	17
till nättelefon svarare	32
visa numret till den som ringer (CLIP)	13
Nummerlista	
operatör	17
Nummerpresentation	13
Nummerrepetition	20
Nätadapter	4
Nättelefon svarare	32
Nättjänster	15

O

Okänd	14
Operatör (nummerlista)	17
Ordningföljden i telefonboken	18

P

Paus	48
Paus i nummer	
infoga	1
Pausmusik	14, 47
ställa in	47
Pendla	15

Sökregister

Post		
spara (nättelefonsvarare)	32	
spara, ändra (förval)	23	
välja (meny)	53	
välja från telefonbok	18	
Prefix		
ställa in eget prefix	41	
Producentens garanti	51	
Programmera knapp	37	
Programmera sifferknappar	37	
Påminnelse	20	
R		
Radera		
tecken	10	
Raderingsknapp	9	
Registrera (handenhet)	33	
Registrera enhet (Bluetooth)	45	
Registreringsknapp	1	
Repeater	47	
Ringa		
kortnummer	38	
med kortnummer	19	
Snabbvalslista	18	
Telefonbok	18	
Ringa kostnadsmedvetet	22	
Ringa samtal		
besvara samtal	13	
externt	13	
internt	34	
Ringsignal		
ställa in	8	
ställa in melodi	40	
ställa in volym	40	
ändra	40	
R-knapp	1	
paus efter	48	
Rumsövervakning	36	
Räckvidd	6	
S		
Samtal		
besvara (Bluetooth)	13	
ta emot	13	
Samtal från okänt nummer	14	
Samtal väntar		
aktivera/avaktivera	15	
internt samtal	34	
ta emot/avvisa	15	
Samtalslista	21	
Samtalstid	13	
Samtalsvidarekoppling	15	
Sekretess, handenhet	14	
Service	50	
Signal, se Aviseringstoner		
Signalförstärkare, se Repeater		
SIM-kort		
ställa in eget prefix	41	
Skicka		
telefonbokspost till handenhet	19	
Skriva (SMS)	24	
Skriva, redigera text	54	
Skydda telefon mot obehörig		
åtkomst	47	
Skärmläckare	39	
Skötsel av telefonen	49	
Slå på		
handenhet	8	
SMS	24	
avhjälpande av fel	31	
aviseringsmeddelande via SMS	28	
besvara eller vidarebefordra	27	
brevlådor	28	
ID för brevlåda	28	
infotjänster	30	
inmatningsspråk	25	
lista med utgående meddelanden	25	
listan med inkommande		
meddelanden	26	
länkat	24	
läsa	26	
meddelandenummer	28	
meddelandetyp	28	
PIN-skydd	28	
radera	26	
registreringsassistent	24	
regler	24	
servicecenter	24	
självhjälp vid felmeddelanden	31	
skicka SMS till en e-postadress	26	
skicka till personlig brevlåda	29	
skriva	24	
spara telefonnummer	27	
statusrapport	25	
ta emot	26	
till telefonväxel	30	
vidarebefordra	27	
ändra brevlåda	29	

SMS-center			
ställa in	29		
ändra nummer	29		
SMS-lista	21		
Snabbval	17		
nummer	17, 22		
nättelefonsvarare	32		
Snabbvalslista			
knapp	1		
Snooze-läge	43		
Spara (växelprefix)	48		
Specialfunktioner	48		
Språk, display	38		
Spärr			
aktivera/avaktivera knapplås	8		
Stifttilldelning	6		
Ställa in			
skärmläckare	39		
ställa in datum	8		
ställa in melodi	40		
ställa in tid	8		
Symbol			
batteripaket	7		
display	9		
knapplås	8		
nytt meddelande	21		
nytt SMS	26		
ringsignal	41		
väckarklocka	43		
Systeminställningar	47		
Söka handenhet	33		
Söka i telefonboken	18		
Sökknapp	1		
Sökning	33		
T			
Teckenuppsättning	26, 27		
Tekniska data	52		
Telefonbok	17		
använd när du skriver in nummer	20		
hantera poster	18		
kopiera nummer från text	20		
skicka post/lista till handenhet	19		
sortering av poster	18		
spara avsändarens (SMS) nummer	27		
spara födelsedag	20		
spara post	17		
öppna	8, 9		
överföra vCard (Bluetooth)	19		
Telefonsamtal			
ansluta användare	35		
avsluta	13		
avvisa (pendla)	15		
externt	13		
internt	34		
överföra (vidarekoppla)	34, 35		
Telefonväxel			
ansluta basstationen	48		
paustider	48		
SMS	30		
spara växelprefix	48		
ställa in flashtid	48		
ställa in uppringningsmetod	48		
Textinmatningshjälp	55		
Textmeddelande se SMS			
Tillbehör	56		
Tonval	48		
U			
Utgående (SMS)	25		
V			
Varningssignal, se Aviseringstoner			
Vibrator	41		
vidarekoppling av samtal	15		
Viloläge (display)	9		
Viloläge, återgå till	9		
VIP (post i telefonbok)	18		
Visa meddelande från			
nättelefonsvararen	32		
Visning			
ej besvarade larm/födelsedag	44		
meddelande från			
nättelefonsvararen	32		
minne (telefonbok/snabbval)	19		
minnesutrymme (mediesamling)	42		
telefonnummer (CLI/CLIP)	13		
Volym			
handsfreevolym handenhet	40		
högtalare	40		
lur	40		
lurvolym	40		
ringsignal	40		
ställa in	40		
Väckarklocka	43		
Vätska	49		
Växelprefix			
för telefonväxel	48		

Sökregister

Å

Återuppringning	15
Åtgärda fel (SMS).....	31
Åtkomstskydd	47

Ä

Ändra

displayspråk	38
en handenhets interna nummer . . .	35
handsfreevolym	40
lurvolym	40
målnummer	36
namn på en handenhet.....	35
paustid.....	48
ringsignal	40
system-PIN	47
uppringningsmetod	48
Ändra enhetens namn (Bluetooth)	46
Ändra PIN system-PIN	47
Ändra system-PIN.....	47