

EXIBEL®

DAB+ Radio

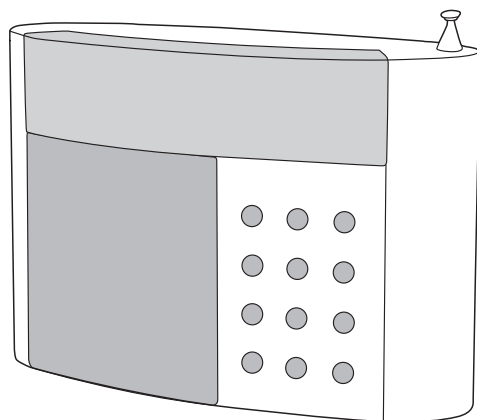

Art.no. Model
38-4425 E80170P

English	3
Svenska	10
Norsk	17
Suomi	24
Deutsch	31

DAB+ Radio

Art.no 38-4425 Model E80170P

Please read the entire instruction manual before use and save it for future reference. We reserve the right for any errors in text or images and for making any necessary technical changes to this document. If you should have any questions concerning technical problems please contact our Customer Services.

Safety

- The product should not be taken apart or modified. Certain exposed parts inside the casing carry dangerous current. Touching these can lead to fires or electric shock.
- The product is intended for indoor use only.
- Never subject the product to high temperature, dust, heavy vibration, impacts, humidity or moisture.
- Do not place the product where there is a risk of it falling into water or other liquid. Do not place any objects containing liquid on the product, e.g. flower vases or drinks.
- Do not cover the appliance. Adequate ventilation with a distance of at least 10 cm between ventilation holes and the surrounding area is necessary to prevent the appliance from becoming too warm.
- Disconnect the device from the power supply by unplugging it from the wall socket. The product's plug should be easily accessible.
- The on/off switch only switches the device into standby power mode and does not totally cut off current from the mains.
- Protect your hearing. Listening to the player on high volume for prolonged periods can lead to permanent hearing loss.
- Repairs and service should only be performed by qualified tradesmen, and only with original spare parts.

Product description

DAB/DAB+/FM radio. 10 station presets, carrying handle, illuminated LCD display, headphone socket, telescopic aerial and clock. Powered by the included mains adaptor or 4 × C/LR14 batteries (sold separately). Refer to www.teracom.se for current service area.

Buttons and functions

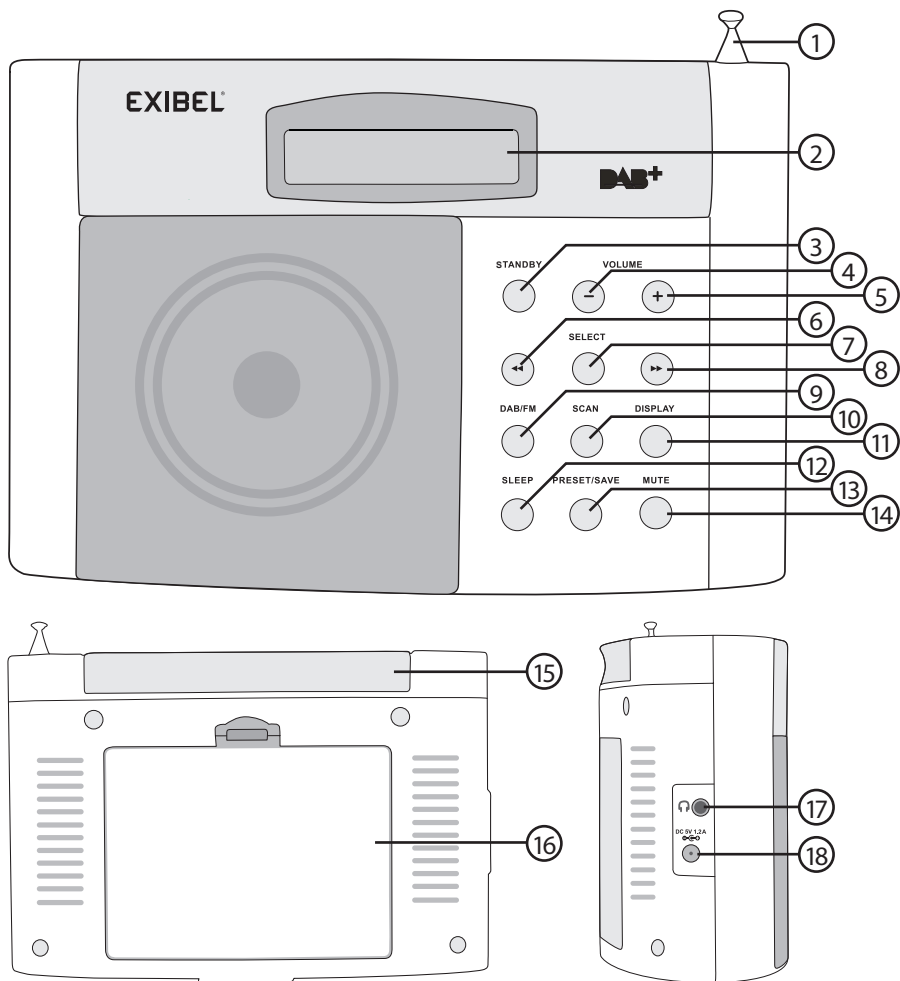

1. Aerial
2. Display
3. [STANDBY] On/off
4. [Volume -]
5. [Volume +]
6. [◀◀] Previous
7. [SELECT] Confirm
8. [▶▶] Next
9. [DAB/FM]

10. [SCAN]
11. [DISPLAY]
12. [SLEEP]
13. [PRESET/SAVE]
14. [MUTE] Sound off
15. Handle
16. Battery compartment
17. Headphone socket
18. Power socket (DC 5 V)

Getting started

1. Plug the DC connector on the mains lead into the power socket on the back of the radio.
2. Plug the other end of mains lead into a wall socket.
3. Your radio will display a brief welcome message and then automatically tune into all the available DAB stations.
4. The radio will then display the number of DAB stations found. If there are no DAB stations in your area, the display will show "SIG N/A". All the available stations will be saved for future use.
5. You can toggle between DAB and FM mode using the [DAB/FM] button.

Note:

- If you move the radio to a new location, you can search for new stations by pressing the [SCAN] button.
- You may need to reposition the aerial for optimum reception.
- When using batteries, you should unplug the adaptor from the DC power socket.

Operation

Turn the radio on using the [STANDBY] button.

Listening to the FM radio

1. Select **FM** by pressing the [DAB/FM] button.
2. Select the desired frequency by pressing and holding the [◀◀] or [▶▶] button to search up or down.
3. Fine tuning can be done by pressing the [◀◀] or [▶▶] button once and repeating until the desired frequency is found.
4. Alternatively, if you press the [SCAN] button it will automatically seek out the next available station. Press and hold in [SCAN] to search in the opposite direction.

Listening to the DAB radio

1. Press the [DAB/FM] button and the radio will automatically search for all the available DAB stations. If you wish to fine tune a DAB station or search for new stations, press the [SCAN] button.
2. Press the [SCAN] button to activate the quick scan; the display will show "Q SCAN".
3. Press and hold in the [SCAN] button to activate the full scan; the display will show "F SCAN".
4. Change station by pressing the [◀◀] or [▶▶] button.

DAB station search

In the DAB mode, press and hold in the [SELECT] button for over two seconds to come to the "AUTO ON/OFF" mode. Press and hold in the [SELECT] button repeatedly to toggle between the **AUTO ON** and **AUTO OFF** modes.



- In the “AUTO ON” mode, press the [◀◀] or [▶▶] button to search for and select stations.



- In the “AUTO OFF” mode, you will need to press the [SELECT] button to confirm the selection of a station.

Storing your favourite stations

1. Your favourite radio stations can be saved in the memory (preset). This enables you to access you favourite stations quickly and easily.
2. Press the [PRESET/SAVE] button. The letter “P” followed by a number from 1 to 10 and the word “FREE” will appear on the display if the preset station slot is free.



3. Press and hold in the [◀◀] or [▶▶] button repeatedly to select the desired preset slot (1–10).
4. Press and hold in the [PRESET/SAVE] button. The display will show “P” and the number of your desired preset station will flash.



5. Press the [SELECT] button to confirm your selection. “P xx SAVE” will appear on the display (where xx is the number of the preset station).



6. You can save up to 10 stations in both DAB and FM mode.

Recalling a stored station

1. Once you have stored a preset station, it can be recalled by pressing the [PRESET/SAVE] button. The letter “P” followed by a number from 1 to 10 and the word “FREE” will appear on the display if the slot is free. If the slot is not free, just a number will appear.
2. Press the [◀◀] or [▶▶] button to select a preset station number.
3. Press the [SELECT] button to confirm your selection and the display will show “Pzz LOAD”.

Setting the time

When you turn the radio on it will automatically synchronise with the local time via the DAB signal. It will continue to search for the time information until it been synchronised. If after 3 minutes, the clock has not automatically set itself, try repositioning the radio to get a better reception.

If the radio cannot find a DAB signal with the time information, you can try the FM mode as some FM stations also transmit time and date information. Press the [DISPLAY] button to display the time and date. Note: Not all FM stations transmit the time.

Changing the display

When using the radio in either FM or DAB mode, you can change what appears on the display by pressing [DISPLAY].

Setting the sleep time

The SLEEP function allows you to programme the radio to switch itself off after a period of 90, 60, 30 or 10 minutes.

There are 5 sleep time settings: **S OFF**, **S 90 MIN**, **S 60 MIN**, **S 30 MIN** and **S 10 MIN**. Press the [SLEEP] button to select a time option; the selection will be confirmed automatically after 3 seconds or if you press the [SELECT] button. “S CONFIRM” will appear on the display. When the sleep function is activated the word “SLEEP” will appear on the display.



Resetting the radio

In DAB mode

1. Press and hold in the [DISPLAY] button until the display changes.
2. Press the [DISPLAY] button again, “RESET” will appear on the display.
3. Press the [SELECT] button to confirm.
4. After the word “RESET” has appeared on the display, the radio automatically enters quick scan mode. “Q SCAN” is shown on the display.

In FM mode

1. Press and hold in the [DISPLAY] button until “RESET” appears on the display.
2. Press the [SELECT] button to confirm.
3. After the word “RESET” has appeared on the display, the radio automatically returns to the frequency of 87.5 MHz.

Using headphones

Headphones can be plugged into the 3.5 mm socket on the side of the radio.

What does DLS mean?

Dynamic Label Segmenting is text sent from the DAB station you are listening to. This can include information about the songs that are playing or other information.

Care and maintenance

Clean the product using a soft, dry cloth. Never use solvents or abrasive cleaning agents.

Troubleshooting guide

Problem	Solution
No power.	Check the power point. Check that the mains lead is connected properly to both the radio and wall socket.
No sound.	Check the volume. Check that the MUTE function is not activated.
Poor radio signal reception.	Adjust the aerial. Fine tune the frequency.
Still poor reception.	Try switching off and unplugging the radio. Wait 2 minutes before switching it on again.

Disposal

When it is time to dispose of this product, do so in accordance with local regulations. If you are unsure how to proceed, contact your local authority.

Specifications

Adaptor input voltage	100–240 V, 50/60 Hz
Adaptor output voltage	5 V, 1.2 A
Frequency response	DAB band III and FM PLL radio Band III 174.928 MHz to 239.200 MHz FM 87.5–108 MHz
Speaker power output	2.5 W RMS
Speaker	3.0 inches
Display	LCD with white backlight
Headphone socket	3.5 mm stereo
Power consumption	6 W
Batteries	4 × C/LR14 batteries (sold separately)
Standby	0.8 W
Size	21 × 14 × 8 cm

DAB+ radio

Art.nr 38-4425 Modell E80170P

Läs igenom hela bruksanvisningen före användning och spara den sedan för framtida bruk. Vi reserverar oss för ev. text- och bildfel samt ändringar av tekniska data. Vid tekniska problem eller andra frågor, kontakta vår kundtjänst (se adress-uppgifter på baksidan).

Säkerhet

- Produkten får inte demonteras eller ändras. Farlig spänning finns oskyddad på komponenter inuti produktens hölje. Kontakt med dessa kan leda till brand eller ge elektriska stötar.
- Produkten är endast avsedd för inomhusbruk.
- Utsätt aldrig produkten för höga temperaturer, dammig miljö, starka vibrationer, stötar, fukt eller väta.
- Placera inte produkten så att den kan falla ner i vatten eller annan vätska. Ställ inte några föremål som innehåller vätska på produkten, t.ex. en blomvas eller dryck.
- Täck inte över apparaten. Tillräcklig ventilation, med ett minsta avstånd på ca 10 cm mellan ventilationshålen och omgivande ytor, är nödvändig för att förhindra att apparaten blir för varm.
- Bryt strömmen till apparaten genom att dra apparatens stickpropp ur vägguttaget. Apparatens stickpropp måste vara lättåtkomlig.
- Strömbrytaren är sekundärt kopplad och bryter inte strömmen från nätet.
- Skydda din hörsel. Lyssning med hög volym under lång tid kan leda till bestående hörselskador.
- Låt behörig personal utföra service och reparationer och endast med originalreservdelar.

Produktbeskrivning

DAB/DAB+/FM-radio. Snabbval för 10 kanaler, bärhandtag, belyst LCD-display, uttag för stereohörlurar, teleskopantenn, klocka m.m. Drivs via medföljande batterieliminatör eller 4 × C/LR14-batterier (säljs separat). Se www.teracom.se för aktuell DAB-täckningskarta.

Knappar och funktioner

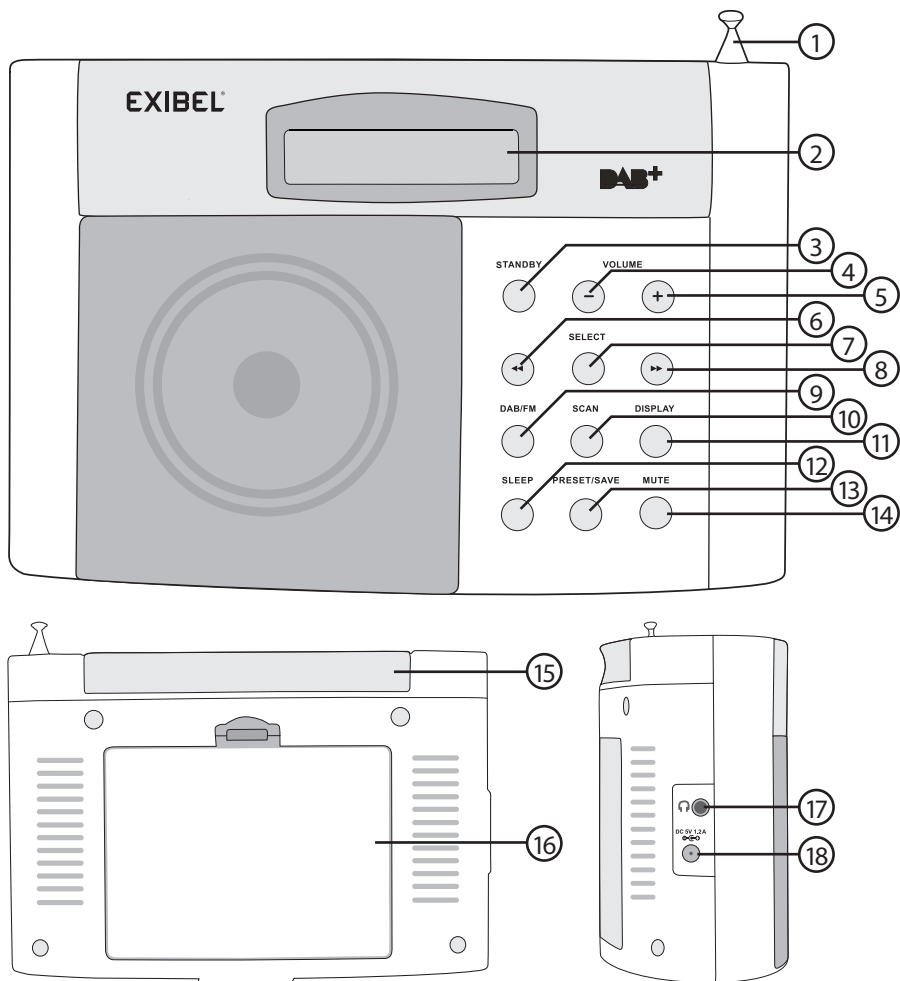

- | | |
|-------------------------------------|-------------------------------------|
| 1. Antenn | 10. [SCAN] Kanalsökning |
| 2. Display | 11. [DISPLAY] Visa information |
| 3. [STANDBY] Av/på | 12. [SLEEP] Sleepfunktion |
| 4. [Volume -] Volymknapp - | 13. [PRESET/SAVE] Förinställa/spara |
| 5. [Volume +] Volymknapp + | 14. [MUTE] Ljud av |
| 6. [◀◀] Föregående | 15. Handtag |
| 7. [SELECT] Bekräfta | 16. Batterifack |
| 8. [▶▶] Nästa | 17. Uttag för hörlurar |
| 9. [DAB/FM] Val av DAB- och FM-läge | 18. Strömningång (DC 5 V) |

Att komma igång

1. Anslut nätsladden till strömingången på din radio.
2. Anslut stickproppen till ett vägguttag.
3. Radion visar ett välkomstmeddelande och ställer sedan automatiskt in sig på tillgängliga DAB-stationer.
4. Displayen visar det antal DAB-stationer som hittats. Om inga stationer hittats, visar displayen "SIG N/A". Alla stationer sparas för framtida bruk.
5. Det går att skifta mellan DAB- och FM-läge genom att trycka på [DAB/FM].

Observera att:

- Det går att flytta radion till en annan plats för att hitta fler stationer. Tryck på [SCAN] för att söka.
- Det går att justera antennen för bästa sändning.
- När du använder batterier kan du koppla ifrån nätsladden från din radio.

Användning

Slå på radion genom att trycka på [STANDBY].

Lyssna på FM-radio

1. Välj **FM** genom att trycka på [DAB/FM].
2. Välj frekvens manuellt genom att trycka på [◀◀] eller [▶▶] för att söka.
3. Finjustering kan ske genom att trycka på [◀◀] eller [▶▶] ett steg i taget.
4. Det går även att trycka på [SCAN] för automatisk sökning framåt. Tryck och håll ned [SCAN] för att söka bakåt.

Lyssna på DAB-radio

1. Tryck på [DAB/FM] för att söka in alla DAB-stationer automatiskt. Om du vill fininställa en DAB-station eller söka efter nya stationer, tryck på [SCAN].
2. Tryck och håll ned [SCAN] för att aktivera snabbsökning, displayen visar "Q SCAN".
3. Tryck och håll ned [SCAN] för att aktivera full sökning, displayen visar "F SCAN".
4. Byt station genom att trycka på [◀◀] eller [▶▶].

Söka i DAB-läge

Tryck och håll ned [SELECT] i minst 2 sekunder för att komma till "AUTO ON/OFF"-läge. Tryck och håll ned [SELECT] upprepade gånger för att bläddra mellan **AUTO ON** och **AUTO OFF**.



- I läget "AUTO ON", använd [◀◀] eller [▶▶] för att bläddra mellan stationer.



- I läget "AUTO OFF" måste man trycka på [SELECT] för att bekräfta val av station.

Spara din favoritstation

1. Det går att spara stationer i minnet. Detta gör att du snabbt och enkelt kan ta fram och lyssna på din favoritstation.
2. Tryck på [PRESET/SAVE]. Bokstaven "P" följt av en siffra från 1–10 och "FREE" visas i displayen om lagringsplatsen är ledig.



3. Tryck och håll ned [◀◀] eller [▶▶] upprepade gånger för att välja lagringsplats (1–10).
4. Tryck och håll ned [PRESET/SAVE]. Bokstaven "P" visas och numret för den valda lagringsplatsen blinkar.



5. Tryck på [SELECT] för att bekräfta ditt val. "P", vald lagringsplats samt "SAVE" visas i displayen.



6. Du kan spara upp till 10 stationer i både DAB- och FM-läge.

Ta fram en sparad station

1. När du har sparat en förinställd station kan du ta fram den genom att trycka på [PRESET/SAVE]. Bokstaven "P", ett nummer från 1–10 samt "FREE" visas i displayen om platsen är tom. Har den en sparad station visas bara ett nummer.
2. Tryck på [◀◀] eller [▶▶] för att välja din förinställda station.
3. Tryck på [SELECT] för att bekräfta valet och displayen visar "Pzz LOAD".

Ställa in tiden

När du startar radion synkroniseras den automatiskt till lokal tid genom DAB-signalen. Den söker automatiskt efter synkronisering tills signal har hittats. Om apparaten efter 3 minuter inte har ställt in sig, flytta den till en annan plats för bättre mottagning.

Om apparaten inte kan hitta en DAB-signal kan du använda FM-läge för att se tid och datum. Tryck på [DISPLAY] för att visa informationen. Observera att alla FM-stationer inte har denna funktion.

Ändra displayen

Det går att bläddra mellan informationen som visas i displayen i både DAB- och FM-läge genom att trycka på [DISPLAY].

Ställa in automatisk avstängning (SLEEP)

Sleepfunktionen gör att man kan programmera apparaten att slå av sig själv inom 90, 60, 30 eller 10 minuter.

Det finns 5 lägen: **S OFF**, **S 90 MIN**, **S 60 MIN**, **S 30 MIN** och **S 10 MIN**. Tryck på [SLEEP] för att bläddra och valet bekräftas automatiskt efter 3 sekunder eller tryck på [SELECT]. "S CONFIRM" visas då i displayen. När funktionen är aktiv visas "SLEEP" i displayen.

Återställa radion



I DAB-läge

1. Tryck och håll ned [DISPLAY] tills skärmen ändras.
2. Tryck på [DISPLAY] igen, "RESET" visas igen.
3. Tryck på [SELECT] för att bekräfta.
4. Efter att "RESET" visas i displayen går apparaten automatiskt in i snabbsökningsläget. "Q SCAN" visas i displayen.

I FM-läge

1. Tryck och håll ned [DISPLAY] tills "RESET" visas i displayen.
2. Tryck på [SELECT] för att bekräfta.
3. Efter att "RESET" visas i displayen går apparaten automatiskt tillbaka till frekvensen 87,5 MHz.

Använda hörlurar

Det går att ansluta hörlurar med 3,5 mm plugg till anslutningen på sidan av radion.

Vad betyder DLS?

Dynamic Label Segmenting är text från DAB-stationen du lyssnar till. Informationen kan inkludera information om låtarna eller övrig information.

Skötsel och underhåll

Rengör produkten med en torr och mjuk trasa.
Använd aldrig lösningsmedel eller slipande rengöringsmedel.

Felsökningsschema

Problem	Lösning
Ingen ström.	Kontrollera att vägguttaget är helt. Kontrollera att nätsladden är korrekt ansluten till vägguttaget och apparaten.
Inget ljud.	Kontrollera volymen. Kontrollera att MUTE inte är aktiverad.
Dålig radiosignal.	Justera antennen. Byt kanal.
Fortfarande dålig radiosignal.	Prova att starta om radion helt. Vänta 2 minuter mellan försöken.

Avfallshantering

När du ska göra dig av med produkten ska detta ske enligt lokala föreskrifter. Är du osäker på hur du ska gå tillväga, kontakta din kommun.

Specifikationer

Batterieliminatorspänning	100–240 V, 50/60 Hz
Batterieliminators utspänning	5 V, 1,2 A
Frekvensområde	DAB band III och FM PLL radio Band III 174,928–239,200 MHz FM 87,5–108 MHz
Uteffekt högtalare	2,5 W RMS
Högtalare	3,0 tum
LCD-display	Display med ljus
Hörlursuttag	3,5 mm stereoplugg
Strömförbrukning	6 W
Batterityp	4 × C/LR14-batterier (säljs separat)
Strömförbrukning standby	0,8 W
Mått	21 × 14 × 8 cm

DAB+ radio

Art.nr. 38-4425 Modell E80170P

Les nøye igjennom hele bruksanvisningen og ta vare på den til senere bruk. Vi reserverer oss mot ev. tekst- og bildefeil, samt forandringer av tekniske data. Ved tekniske problemer eller andre spørsmål, ta kontakt med vårt kundesenter (se opplysninger på baksiden).

Sikkerhet

- Produktet må ikke demonteres eller forandres på. Farlig spenning ligger ubeskyttet på visse komponenter under produktets deksel. Kontakt med disse kan føre til brann eller gi elektriske støt.
- Produktet er kun beregnet for innendørs bruk.
- Utsett aldri produktet for høye temperaturer, fuktighet, støvete omgivelser, sterke vibrasjoner eller støt.
- Plasser ikke produktet slik at det kan komme i kontakt med vann eller annen væske. Plasser aldri produktet nær gjenstander som kan forårsake at væske skylles over produktet.
- Produktet må ikke tildekkes. Tilstrekkelig ventilasjon, med en minsteavstand på ca. 10 cm mellom ventilasjonsrillene og omliggende flater er nødvendig, for å hindre at apparatet blir for varm.
- Produktet gjøres strømløst ved at støpselet trekkes ut av strømuttaket. Apparatets støpsel må være lett tilgjengelig.
- Strømbryteren er sekundærkoblet og bryter ikke strømmen mellom nettet og apparatet.
- Beskytt hørselen din. Lytting med høyt volum over lengre tid kan føre til varige hørselsskader.
- La profesjonelle fagfolk utføre service og reparasjoner. Benytt kun originale reservedeler.

Produktbeskrivelse

DAB/DAB+/FM-radio. Hurtigvalg for 10 kanaler, bærereim, belyst LCD-skjerm, uttak for stereoheadset, teleskopantenne, klokke m.m. Drives med medfølgende batterieliminert eller 4 x C/LR 14-batterier (selges separat). Se www.teracom.se for aktuell DAB-kart for områder som dekkes.

Knapper og funksjoner

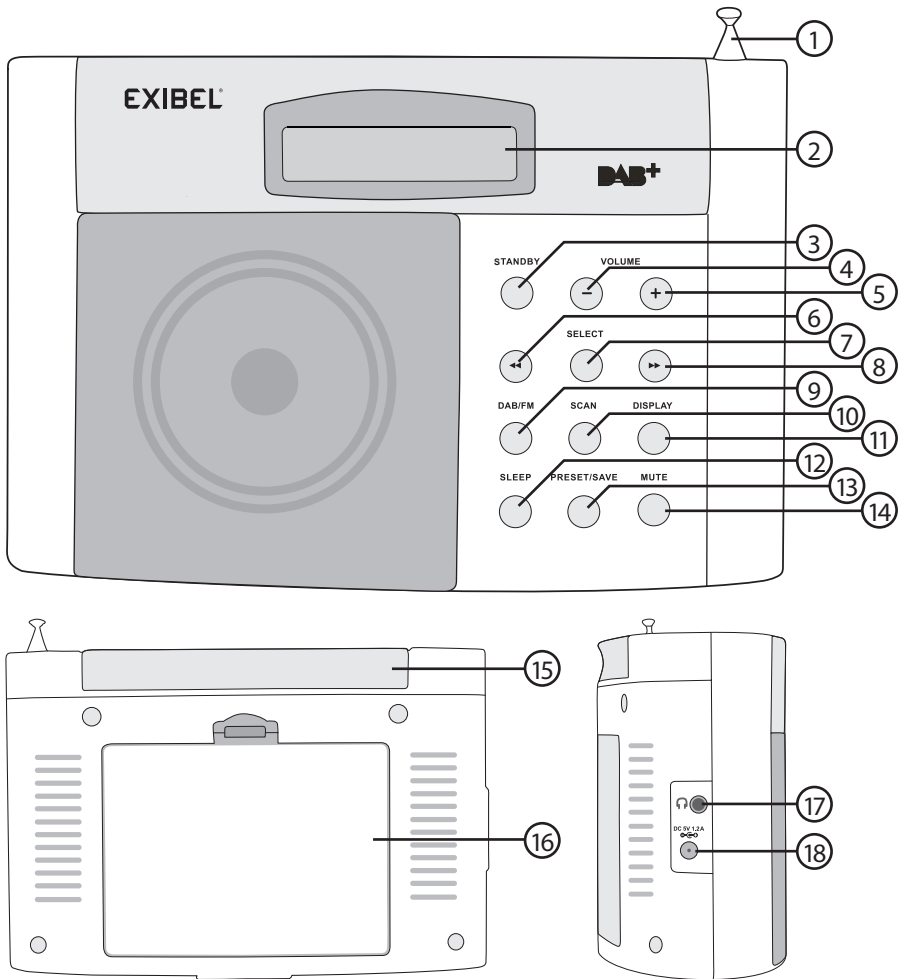

1. Antenne
2. Display
3. [STANDBY] Av/på
4. [Volume -] Volumknapp -
5. [Volume +] Volumknapp +
6. [◀◀] Foregående
7. [SELECT] Bekrefte
8. [▶▶] Neste
9. [DAB/FM] Modus
10. [SCAN] Søke
11. [DISPLAY]
12. [SLEEP] Sleepfunksjon
13. [PRESET/SAVE] Forhåndsinnstilling/lagre
14. [MUTE] Lyd av
15. Håndtak
16. Batteriholder
17. Uttak for hodetelefoner
18. Strøminntak (DC, 5 V)

Kom i gang

1. Strømkabelen kobles til strøminngangen på radioen.
2. Støpselet kobles til et strømuttak.
3. Radioen viser en velkomsttekst og stilles deretter automatisk inn på tilgjengelige DAB-stasjoner.
4. Displayet viser det antall DAB-stasjoner som den finner. Hvis den ikke finner noen stasjoner, vises «SIG N/A» i displayet. Alle stasjoner lagres for framtidig bruk.
5. Man kan skifte mellom DAB- og FM-modus ved å trykke på [DAB/FM].

Legg merke til at:

- Radioen kan flytte til et annet sted for å få inn flere stasjoner. Trykk på [SCAN] for å søke.
- Juster antennen for best mulig mottak.
- Når batteriene benyttes kan strømkabelen kobles fra.

Bruk

Slå på radioen ved å trykke på [STANDBY].

Lytte på FM-radio

1. Velg **FM** ved å trykke på [DAB/FM].
2. Velg frekvens manuelt ved å trykke på [◀◀] eller [▶▶] for å søke.
3. Finjustering kan foretas med knappene [◀◀] eller [▶▶], med ett trinn av gangen.
4. Ved å trykke på [SCAN] vil søk framover gå automatisk. Trykk inn og hold [SCAN] inne for å søke automatisk bakover.

Høre på DAB-radio

1. Trykk inn [DAB/FM] for å søke på alle DAB-stasjoner automatisk. Hvis du vil fininnstille en DAB-stasjon eller søke etter nye stasjoner, så trykk på [SCAN].
2. Trykk inn [SCAN] og hold den inne for å aktivere hurtigsøking. Displayet viser «Q SCAN».
3. Trykk inn [SCAN] og hold den inne for å få full hurtigsøking. Displayet viser «F SCAN».
4. Skift stasjon ved å trykke på [◀◀] eller [▶▶].

Søke i DAB-modus

Trykk inn [SELECT] og hold inne i minst 2 sekunder for å komme til «AUTO ON/OFF»-modus. Trykk inn [SELECT] og hold inne gjentatte ganger for å bla mellom **AUTO ON** og **AUTO OFF**.



- I «AUTO ON»-modus, benyttes [◀◀] eller [▶▶] for å bla mellom de forskjellige stasjonene.



- I «AUTO OFF»-modus må man trykke på [SELECT] for å bekrefte valg av stasjon.

Lagre favorittstasjon

1. Radiostasjoner kan lagres i minnet. Dette gjøres ved å hente fram den ønskede stasjonen.
2. Trykk så på [PRESET/SAVE]. Bokstaven «P» fulgt av et tall fra 1 til 10 og «FREE» vises i displayet.



3. Trykk på [◀◀] eller [▶▶] gjentatte ganger og hold inne for å velge en lagringsplass fra 1 til 10.
4. Trykk inn [PRESET/SAVE] og hold den inne. Bokstaven «P» vises og nummeret for den valgte stasjonen blinker i displayet.



5. Trykk på [SELECT] for å bekrefte valget. «P xx SAVE» vises i displayet.



6. Inntil 10 stasjoner kan lagres i DAB- eller FM-modus.

Hente en lagret stasjon

1. Når en stasjon er lagret, kan den hentes fram ved å trykke på [PRESET/SAVE]. Bokstaven «P» etterfulgt av et tall fra 1 til 10, samt «FREE» vises i displayet dersom det er ledige plasser. Hvis plassen (1 til 10) er opptatt vises kun nummeret.
2. Trykk på [◀◀] eller [▶▶] for å velge ønsket forhåndsinnstilte stasjon.
3. Trykk på [SELECT] for å bekrefte valget og displayet viser «Pzz LOAD».

Stille inn klokkeslettet

Når radioen startes vil den automatisk synkronisere seg til lokalt klokkeslett via DAB-signaler. Den søker automatisk etter synkronisering helt til den mottar signalene. Hvis det har gått 3 minutter og ingen signaler er mottatt, bør radioen flyttes til en annen plass med bedre mottaksforhold.

Hvis apparatet ikke finner DAB-signaler kan en benytte seg av FM-modus for å se dato og klokkeslett. Trykk på [DISPLAY] for å vise informasjonen. Vær klar over at langt fra alle FM-stasjoner har denne funksjonen.

Endre displayet

Både i DAB- og FM-modus kan informasjonen i displayet endres ved å trykke på [DISPLAY].

Still inn automatisk avstenging (SLEEP)

SLEEP-funksjonen gjør at man kan programmere radioen til å slå seg av, av seg selv etter 90, 60, 30 eller 10 minutter.

Det er 5 forskjellige moduser: **S OFF**, **S 90 MIN**, **S 60 MIN**, **S 30 MIN** og **S 10 MIN**. Trykk på [SLEEP] for å bla og valget bekreftes automatisk etter 3 sekunder, eller trykk på [SELECT]. «S CONFIRM» vises da i displayet. Når funksjonen er aktiv vises «SLEEP» i displayet.



Tilbakestilling av radio

I DAB-modus

1. Trykk på [DISPLAY] og hold den inne til skjermen endres.
2. Trykk på [DISPLAY] igjen. «RESET» vises igjen.
3. Trykk på [SELECT] for å bekrefte.
4. Når «RESET» vises i displayet vil apparatet automatisk gå til hurtigsøk-modus. «Q SCAN» vises i displayet.

I FM-modus

1. Trykk på [DISPLAY] og hold den inne til «RESET» vises på skjermen.
2. Trykk på [SELECT] for å bekrefte.
3. Når «RESET» vises i displayet vil apparatet automatisk gå til frekvensen 87,5 MHz.

Bruk av hodetelefoner

Headset kan kobles til radioen med en standard 3,5 mm plugg.

Hva betyr DLS?

Dynamic Label Segmenting er tekst fra DAB-stasjonen du lytter til. Denne teksten kan inneholde informasjon om låtene m.m.

Stell og vedlikehold

Rengjør produktet med en myk, tørr klut. Bruk aldri slipende rengjøringsmidler eller sterke løsemidler.

Feilsøking

Problem	Løsning
Ingen strøm.	Kontroller at vegguttaket er strømførende. Kontroller at strømkabelen er riktig koblet til strømuttaket og radioapparatet.
Ingen lyd.	Kontroller volumet. Kontroller at ikke MUTE er aktivert.
Dårlige radiosignaler.	Juster antennen. Skift kanal.
Fremdeles dårlige signaler.	Restart radioen. Vent i to minutter mellom hvert forsøk.

Avfallshåndtering

Når produktet skal kasseres, må det skje i henhold til lokale forskrifter. Ved usikkerhet, ta kontakt med lokale myndigheter.

Spesifikasjoner

Batterieliminatorens innspenning	100–240 V, 50/60 Hz
Batterieliminatorens utspenning	5 V, 1,2 A
Frekvensområde	DAB bånd III og FM PLL radio Bånd III 174,928 MHz til 239,200 MHz FM 87,5–108 MHz
Uteffekt, høyttaler	2,5 W RMS
Høyttaler	3,0 tommer
LCD-skjerm	Display med lys
Hodetelefonuttak	3,5 mm stereoplugg
Strømforbruk	6 W
Batteritype	4 × C/LR6-batterier (kjøpes separat)
Standby	0,8 W
Mål	21 × 14 × 8 cm

DAB+ radio

Tuotenro 38-4425 Malli E80170P

Lue käyttöohjeet ennen tuotteen käyttöönottoa. Säilytä käyttöohjeet tulevaa tarvetta varten. Pidätämme oikeuden teknisten tietojen muutoksiin. Emme vastaa mahdollisista teksti- tai kuvavirheistä. Jos laitteeseen tulee teknisiä ongelmia, ota yhteys myymälään tai asiakaspalveluun (yhteystiedot käyttöohjeen lopussa).

Turvallisuus

- Älä muuta tai pura tuotetta. Tuotteen kuoren alla olevissa komponenteissa on suojaamatonta vaarallista jännitettä. Kosketus niihin voi aiheuttaa tulipalon tai sähköiskun.
- Laite on tarkoitettu ainoastaan sisäkäyttöön.
- Älä altista laitetta korkeille lämpötiloille, pölylle, voimakkaalle värinälle, iskuille tai kosteudelle.
- Älä aseta laitetta paikkaan, mistä se voi pudota veteen tai muuhun nesteeseen. Älä aseta laitteen päälle nestettä sisältäviä esineitä, kuten maljakkoa tai juomapulloa.
- Älä peitä laitetta. Vältä laitteen ylikuumentuminen riittävällä ilmastoinnilla. Jätä ilmastointiaukkojen ja ympäröivien pintojen väliin n. 10 cm tilaa.
- Katkaise laitteen virta vetämällä sen pistoke pistorasiasta. Laitteen pistokkeen on oltava helposti ulottuvilla.
- Virtakytkin ei katkaise verkkovirtaa.
- Suojaa kuuloasi. Musiikin kuuntelu liian suurella äänenvoimakkuudella voi aiheuttaa pysyviä kuulovaurioita.
- Anna ammattilaisen suorittaa laitteen huoltotoimenpiteet ja korjaukset ja ainoastaan alkuperäisvaraosia käyttäen.

Tuotekuvaus

DAB/DAB+/FM-radio. 10 kanavan pikavalinta, kantokahva, valaistu LCD-näyttö, liitäntä stereokuulokkeille, teleskooppiantenni, kello ym. Toimii pakkauksen muuntajalla tai 4 x C/LR14-paristoilla (myydään erikseen). Ajan tasalla olevan DAB-kuuluvuuskartan löydät mm. osoitteesta www.teracom.se.

Painikkeet ja toiminnot

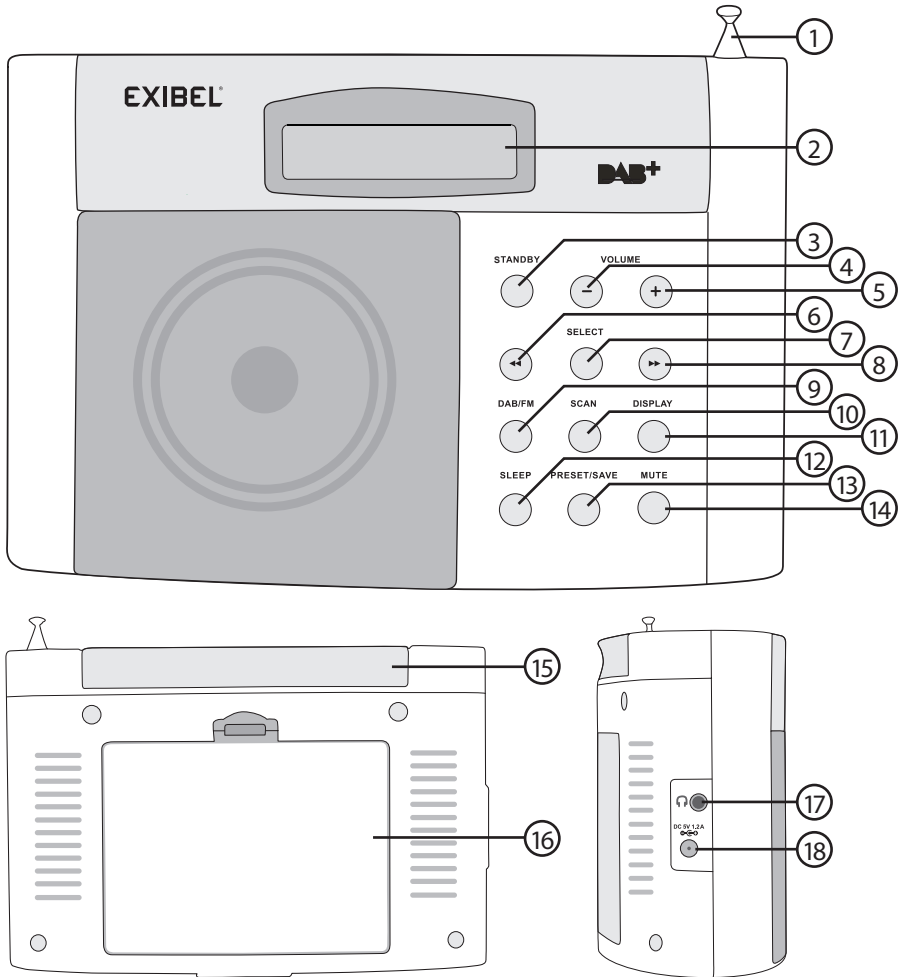

- | | |
|---------------------------------|------------------------------------|
| 1. Antenni | 10. [SCAN] Haku |
| 2. Näyttö | 11. [DISPLAY] |
| 3. [STANDBY] Pois päältä/päällä | 12. [SLEEP] Nukahtamistoiminto |
| 4. [Volume -] Äänenvoimakkuus - | 13. [PRESET/SAVE] Nollaa/ tallenna |
| 5. [Volume +] Äänenvoimakkuus + | 14. [MUTE] Mykistys |
| 6. [◀◀] Edellinen | 15. Kahva |
| 7. [SELECT] Vahvista | 16. Paristokotelo |
| 8. [▶▶] Seuraava | 17. Kuulokelitäntä |
| 9. [DAB/FM] Tila | 18. Virran sisäänmeno (DC 5 V) |

Asennus/Käytön aloittaminen

1. Liitä virtajohto radion virran sisäänmenoon.
2. Liitä pistoke seinäpistorasiaan.
3. Radion näytöllä lukee tervetuloteksti, jonka jälkeen se etsii automaattisesti saatavilla olevat DAB-kanavat.
4. Näytöllä näkyy saatavilla olevien DAB-kanavien määrä. Jos radio ei löydä yhtään kanavaa, lukee näytöllä ”SIG N/A”. Kaikki kanavat tallennetaan vastaisuuden varalle.
5. Voit vaihtaa DAB- ja FM-tilan välillä painamalla painiketta [DAB/FM].

Huomioithan, että:

- Voit siirtää radion toiseen paikkaan löytääksesi enemmän kanavia. Etsi kanavia painamalla [SCAN].
- Voit säätää antennia parhaan kuuluvuuden saavuttamiseksi.
- Kun käytät paristoja, voit irrottaa virtajohdon radiosta.

Käyttö

Käynnistä radio painamalla painiketta [STANDBY].

FM-radion kuunteleminen

1. Valitse FM-tila painamalla painiketta [DAB/FM].
2. Etsi haluamasi taajuus painamalla painiketta [◀◀] tai [▶▶].
3. Hienosäädä taajuutta painamalla painiketta [◀◀] tai [▶▶] askel kerrallaan.
4. Voit käynnistää automaattisen kanavahaun painamalla painiketta [SCAN]. Radio etsii kanavia eteenpäin. Paina painike [SCAN] pohjaan etsiäksesi kanavia taaksepäin.

DAB-radion kuunteleminen

1. Paina painiketta [DAB/FM] etsiäksesi automaattisesti kaikki DAB-kanavat. Hienosäädä taajuutta tai etsi uusia kanavia painamalla [SCAN]-painiketta.
2. Paina ja pidä [SCAN]-painiketta pohjassa aktivoiaksesi pikahaun. Näytöllä lukee ”Q SCAN”.
3. Paina ja pidä [SCAN]-painiketta pohjassa aktivoiaksesi täyden haun. Näytöllä lukee ”F SCAN”.
4. Vaihda kanavaa painamalla painiketta [◀◀] tai [▶▶].

Haku DAB-tilassa

Paina ja pidä [SELECT]-painiketta pohjassa vähintään kahden sekunnin ajan päästäksesi ”AUTO ON/OFF”-tilaan. Paina ja pidä [SELECT]-painiketta pohjassa useita kertoja vaihtaaksesi tilojen **AUTO ON** ja **AUTO OFF** välillä.



- Käytä "AUTO ON"-tilassa painikkeita [◀◀] ja [▶▶] selataksesi kanavia.



- "AUTO OFF"-tilassa tulee sinun painaa [SELECT]-painiketta vahvistaaksesi kanavalinnan.

Tallenna lempikanavasi

1. Voit tallentaa lempikanaviasi radion muistiin. Näin voit helposti ja nopeasti hakea ja kuunnella lempikanavaasi.
2. Paina painiketta [PRESET/SAVE]. Näytöllä näkyy kirjain "P", jokin numero väliiltä 1–10 sekä "FREE", jos kanavapaikka on tyhjä.



3. Paina ja pidä pohjassa painiketta [◀◀] tai [▶▶] useita kertoja valitaksesi tallennuspaikan (1–10).
4. Paina ja pidä pohjassa painiketta [PRESET/SAVE]. Näytöllä lukee "P" ja valitsemasi kanavan numero vilkkuu.



5. Vahvista valintasi painamalla [SELECT]-painiketta. Näytöllä lukee "P xx SAVE".



6. Voit tallentaa jopa 10 kanavaa sekä DAB- että FM-tilassa.

Kuuntele tallentamaasi kanavaa

1. Kun olet tallentanut kanavan, voit etsiä sen painamalla [PRESET/SAVE]. Näytöllä näkyy kirjain "P", jokin numero väliltä 1–10 sekä "FREE".
2. Valitse haluamasi tallennettu kanava painikkeella [◀◀] tai [▶▶].
3. Vahvista valintasi painamalla [SELECT]-painiketta. Näytöllä lukee "Pzz LOAD".

Kellonajan asettaminen

Kun käynnistät radion, se etsii automaattisesti paikallisen kellonajan DAB-signaalin kautta. Radio etsii kellonaikaa automaattisesti, kunnes signaali on löytynyt. Jos laitteeseen ei ole kolmen minuutin kuluttua ilmestynyt kellonaikaa, siirrä se toiseen paikkaan paremman vastaanoton löytämiseksi.

Jos laite ei löydä DAB-signaalia, voit käyttää FM-tilaa nähdäksesi kellonajan ja päivämäärän. Paina painiketta [DISPLAY]. Huomioithan, että kaikilla FM-kanavilla ei ole tätä toimintoa.

Muuta näyttöä

Voit selata näytöllä näkyviä tietoja sekä DAB- että FM-tilassa painamalla [DISPLAY].

Aseta automaattinen sammutus (SLEEP)

Nukahtamistoiminnon avulla voit ohjelmoida laitteen sammumaan itsestään 90, 60, 30 tai 10 minuutin kuluttua.

Laitteessa on viisi tilaa: **S OFF**, **S 90 MIN**, **S 60 MIN**, **S 30 MIN** ja **S 10 MIN**.

Selaa vaihtoehtoja painamalla painiketta [SLEEP]. Valinta vahvistetaan automaattisesti 3 sekunnin kuluttua tai voit vahvistaa sen myös painamalla [SELECT]-painiketta. Näytöllä lukee "S CONFIRM". Toiminnon ollessa aktiivisena näytöllä lukee "SLEEP".



Radion palautus

DAB-tilassa

1. Paina ja pidä [DISPLAY]-painiketta pohjassa, kunnes näyttö muuttuu.
2. Paina uudestaan [DISPLAY]-painiketta, näytöllä lukee "RESET".
3. Vahvista painamalla [SELECT]-painiketta.
4. Sen jälkeen kun näytöllä on lukenut "RESET", laite siirtyy automaattisesti pikahakutilaan. Näytöllä lukee "Q SCAN".

FM-tilassa

1. Paina ja pidä [DISPLAY]-painiketta pohjassa, kunnes näytöllä lukee "RESET".
2. Vahvasta painamalla [SELECT]-painiketta.
3. Sen jälkeen kun näytöllä on luku "RESET", laite siirtyy automaattisesti takaisin taajuuteen 87,5 MHz.

Kuulokkeiden käyttö

Voit liittää kuulokkeet, joissa on 3,5 mm:n liitin, radion sivussa olevaan liitäntään.

Mitä tarkoittaa DLS?

Dynamic Label Segmenting on tekstiä kuuntelemaltasi DAB-asemalta. Teksti voi sisältää tietoa kappaleista tai muuta informaatiota.

Huolto ja ylläpito

Puhdista laite kuivalla ja pehmeällä liinalla.

Älä käytä liuotusaineita tai kuluttavia puhdistusaineita.

Vianhakutaulukko

Ongelma	Ratkaisu
Ei virtaa.	Varmista, että seinäpistorasia on ehjä. Varmista, että sähköjohto on liitetty oikein pistorasiaan ja laitteeseen.
Ei ääntä.	Säädä äänenvoimakkuutta. Varmista, että mykistys ei ole päällä.
Huono signaali.	Säädä antennia. Vaihda kanavaa.
Edelleen huono signaali.	Yritä käynnistää radio kokonaan uudelleen. Odota välissä 2 minuuttia.

Kierrätys

Hävitä ja kierrätä laite käytön jälkeen paikallisten säännösten mukaisesti. Jos olet epävarma, ota yhteys kuntasi jäteviranomaisiin.

Tekniset tiedot

Muuntajan tulojännite	100–240 V, 50/60 Hz
Muuntajan lähtöjännite	5 V, 1,2 A
Taajuusalue	DAB band III ja FM PLL radio Band III 174,928–239,200 MHz FM 87,5–108 MHz
Teho, kaiuttimet	2,5 W RMS
Kaiuttimet	3,0 tuumaa
LCD-näyttö	Valaistu näyttö
Kuulokeliitäntä	3,5 mm stereo
Virrankulutus	6 W
Paristot	4 × C/LR14-paristoja (myydään erikseen)
Standby-tila	0,8 W
Mitat	21 × 14 × 8 cm

DAB+ Radio

Art.Nr. 38-4425 Modell E80170P

Vor Inbetriebnahme die komplette Bedienungsanleitung durchlesen und aufbewahren. Irrtümer, Abweichungen und Änderungen behalten wir uns vor. Bei technischen Problemen oder sonstigen Fragen freut sich unser Kundendienst über eine Kontaktaufnahme (Adressen siehe Rückseite).

Sicherheitshinweise

- Das Gerät nicht demontieren oder anderweitig verändern.
Im Geräteinneren befinden sich nicht isolierte Komponenten mit gefährlicher Stromspannung. Bei Kontakt besteht Brand- oder Stromschlaggefahr.
- Das Gerät ist nur zur Verwendung in Innenräumen geeignet.
- Das Gerät niemals hohen Temperaturen, staubiger Umgebung oder starken Erschütterungen aussetzen.
- Das Gerät immer so aufstellen, dass es nicht in Wasser oder andere Flüssigkeiten fallen kann. Niemals Gegenstände mit Flüssigkeiten (z. B. Blumenvasen oder Getränke) darauf abstellen.
- Das Gerät nicht abdecken. Um Überhitzung zu vermeiden, allseits mindestens 10 cm Platz für ausreichende Belüftung lassen.
- Der Stromfluss zum Gerät wird erst unterbrochen, wenn der Netzstecker gezogen ist. Den Stecker immer leicht zugänglich lassen.
- Der Stromschalter ist sekundär geschaltet und unterbricht nicht die Verbindung zur Netzspannung.
- Gehörschäden vermeiden. Hohe Lautstärken über längere Zeit können zu bleibenden Hörschäden führen.
- Reparaturarbeiten nur durch qualifiziertes Fachpersonal unter Verwendung von Original-Ersatzteilen ausführen lassen.

Produktbeschreibung

DAB/DAB+/UKW-Radio. Schnellwahl für 10 Sender, Tragegriff, beleuchtetes LCD-Display, Kopfhörerbuchse, Teleskopantenne, Uhr, etc. Betrieb mittels mitgeliefertem Netzteil oder 4 × C/LR14-Batterien (separat erhältlich).

Unter www.digitalradio.de ist eine aktuelle Karte des DAB-Sendeangebotes zu finden.

Tasten und Funktionen

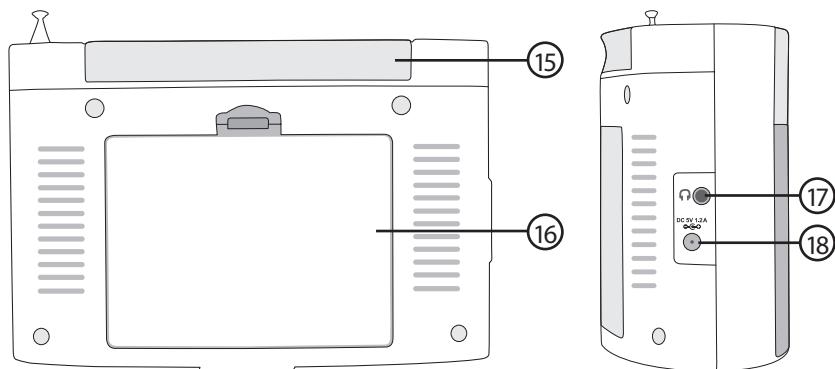
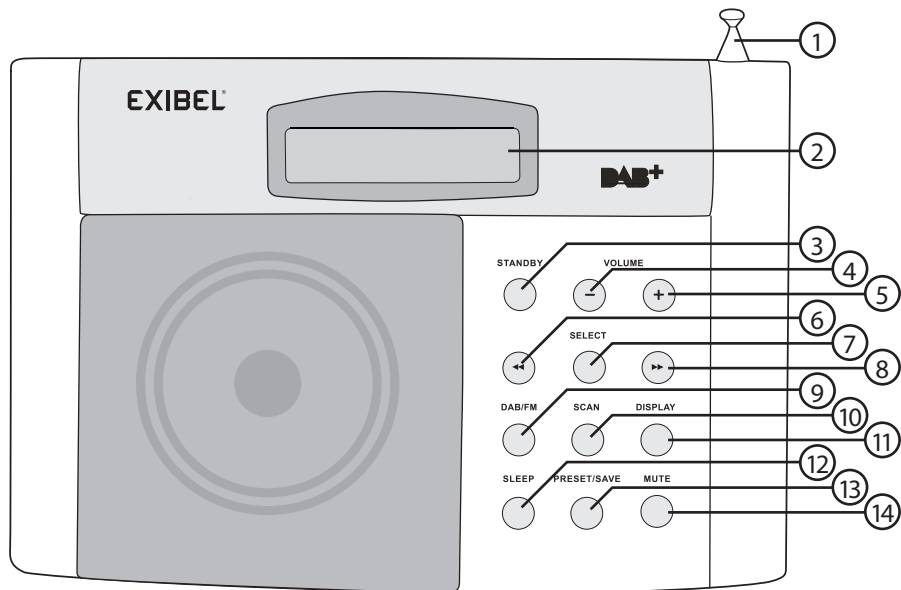

- | | |
|--|---|
| 1. Antenne | 10. [SCAN] Sendersuche |
| 2. Display | 11. [DISPLAY] Informationsansicht |
| 3. [STANDBY] Ein/Standby | 12. [SLEEP] Sleep-Funktion |
| 4. [Volume -] Lautstärke - | 13. [PRESET/SAVE] Favoriten/Speichern |
| 5. [Volume +] Lautstärke + | 14. [MUTE] Stummschaltung |
| 6. [◀◀] Voriger Sender | 15. Tragegriff |
| 7. [SELECT] Bestätigen | 16. Batteriefach |
| 8. [▶▶] Nächster Sender | 17. Anschluss für Kopfhörer |
| 9. [DAB/FM] Auswahl von DAB- oder FM-Modus | 18. Stromanschluss (DC 5 V) |

Inbetriebnahme

1. Das Netzkabel am Radio anschließen.
2. Den Netzstecker in eine Steckdose stecken.
3. Im Display erscheint eine Startmitteilung und das Radio stellt sich automatisch auf verfügbare DAB-Sender ein.
4. Im Display erscheint die Anzahl der gefundenen DAB-Sender. Werden keine Sender gefunden, erscheint „SIG N/A“ im Display. Alle Sender lassen sich zum Abrufen speichern.
5. Zwischen DAB- und FM-Sendern kann durch Betätigen der Taste [DAB/FM] gewechselt werden.

Bitte beachten:

- Um mehr Sender empfangen zu können, ist das Radio ggf. umzuplatzieren. Durch Betätigen der Taste [SCAN] werden Sender gesucht.
- Ggf. Antenne für besseren Empfang ausrichten.
- Bei Batteriebetrieb kann das Netzkabel entfernt werden.

Bedienung

Das Radio durch Betätigen der Taste [STANDBY] einschalten.

UKW-Radio

1. **UKW-Betrieb** durch Betätigen der Taste [DAB/FM] wählen.
2. Durch Drücken von [◀◀] bzw. [▶▶] lassen sich Sender manuell suchen.
3. Die Feineinstellung erfolgt durch kurzes Betätigen von [◀◀] bzw. [▶▶].
4. Durch kurzes Betätigen der Taste [SCAN] erfolgt die automatische Vorwärtssuche. Durch Gedrückthalten der Taste [SCAN] erfolgt die automatische Rückwärtssuche.

Digitalradio

1. Zur automatischen Suche aller DAB-Sender die Taste [DAB/FM] betätigen. Die Feineinstellung bzw. Suche nach neuen Sendern erfolgt durch Betätigen der Taste [SCAN].
2. Zur Aktivierung der Schnellsuche die Taste [SCAN] so lange gedrückt halten, bis „Q SCAN“ im Display erscheint.
3. Zur Aktivierung der vollständigen Suche die Taste [SCAN] gedrückt halten, bis im Display „F SCAN“ erscheint.
4. Senderwechsel erfolgt mit den Tasten [◀◀] bzw. [▶▶].

Suche im DAB-Modus

Die Taste [SELECT] für mindestens 2 Sekunden gedrückt halten (Modus „AUTO ON/OFF“). Die Taste [SELECT] mehrmals betätigen, um zwischen **AUTO ON** und **AUTO OFF** umzuschalten.



- Im Modus „AUTO ON“ die Tasten [◀◀] bzw. [▶▶] betätigen, um zwischen den Sendern zu wechseln.



- Im Modus „AUTO OFF“ die Taste [SELECT] betätigen, um einen ausgewählten Sender zu bestätigen.

Speicherung von Lieblingssendern

1. Favoriten können gespeichert werden. So lässt sich schnell zwischen ihnen hin- und herwechseln.
2. Die Taste [PRESET/SAVE] betätigen. Der Buchstabe „P“ gefolgt von einer Ziffer zwischen 1 und 10 und „FREE“ erscheint im Display, wenn Speicherplätze frei sind.



3. Die Taste [◀◀] bzw. [▶▶] mehrmals betätigen, um einen Speicherplatz (zwischen 1 und 10) auszuwählen.
4. Die Taste [PRESET/SAVE] betätigen und halten. Der Buchstabe „P“ erscheint und die Nummer des ausgewählten Speicherplatzes blinkt.



5. Mit [SELECT] bestätigen. „P“, Speicherplatz und „SAVE“ erscheinen im Display.



6. Es können bis zu 10 Sender im DAB- und FM-Modus gespeichert werden.

Aufruf eines gespeicherten Senders

1. Ein gespeicherter Sender kann durch Betätigen der Taste [PRESET/SAVE] aufgerufen werden. Der Buchstabe „P“ gefolgt von einer Ziffer zwischen 1 und 10 und „FREE“ erscheint im Display, wenn Speicherplätze frei sind. Bei einem gespeicherten Sender wird nur die Ziffer des Speicherplatzes angezeigt.
2. Voreingestellten Sender durch Betätigen der Taste [◀◀] bzw. [▶▶] auswählen.
3. Mittels der Taste [SELECT] den gewählten Sender bestätigen, woraufhin „Pzz LOAD“ im Display erscheint.

Einstellung der Uhrzeit

Beim Einschalten des Radios wird die Zeit automatisch über das DAB-Signal synchronisiert. Es wird so lange gesucht, bis ein Signal gefunden wurde.

Sollte die Suche 3 Minuten lang erfolglos sein, das Radio an einem Ort mit besserem Empfang aufstellen.

Empfängt das Gerät kein DAB-Signal, können Zeit und Datum auch im FM-Modus eingestellt werden. Einstellinformationen mittels Taste [DISPLAY] aufrufen. Es ist zu beachten, dass nicht alle FM-Sender diese Funktion unterstützen.

Änderung der Displayanzeige

Die Taste [DISPLAY] betätigen, um zwischen Informationen im Display im DAB- und FM-Modus zu „blättern“.

Automatisches Abschalten (SLEEP)

Die Sleep-Funktion bewirkt, dass sich das Radio nach 90, 60, 30 oder 10 Minuten selbsttätig abschaltet.

Es gibt folgende Einstellmöglichkeiten: **S OFF**, **S 90 MIN**, **S 60 MIN**, **S 30 MIN** und **S 10 MIN**. Mittels Taste [SLEEP] „blättern“. Die letzte Einstellung wird nach 3 Sekunden automatisch bestätigt. Eine Betätigung ist durch Betätigen der Taste [SELECT] auch sofort manuell möglich. Die Anzeige „S CONFIRM“ erscheint im Display. Wenn die Funktion aktiv ist, wird „SLEEP“ im Display angezeigt.

Veränderung der Radioeinstellungen



Im DAB-Modus

1. Die Taste [DISPLAY] gedrückt halten, bis sich das Display verändert.
2. Erneut auf [DISPLAY] drücken, „RESET“ wird erneut angezeigt.
3. Zur Bestätigung die Taste [SELECT] betätigen.
4. Nach der Anzeige von „RESET“ beginnt das Radio automatisch mit der Senderschnellsuche. Das Display zeigt dabei „Q SCAN“ an.

Im FM-Modus

1. Die Taste [DISPLAY] gedrückt halten, bis „RESET“ im Display angezeigt wird.
2. Zur Bestätigung die Taste [SELECT] betätigen.
3. Danach kehrt das Radio automatisch zur Startfrequenz 87,5 MHz zurück.

Benutzung von Kopfhörern

Kopfhörer können seitlich an der Buchse (3,5 mm Ø) angeschlossen werden.

DLS-Funktion

DLS (Dynamic Label Segment) ist ein digitaler Begleittext, der von DAB-Sendern ausgestrahlt wird. Dabei kann es sich z. B. um Informationen zum aktuellen Musiktitel handeln.

Pflege und Wartung

Das Gerät bei Bedarf mit einem trockenen Tuch reinigen.

Zur Reinigung niemals Lösungsmittel oder Scheuermittel benutzen.

Fehlersuche

Problem	Lösung
Kein Strom.	Sicherstellen, dass die Steckdose funktioniert. Sicherstellen, dass das Netzkabel korrekt am Gerät und an der Steckdose angeschlossen ist.
Kein Ton.	Die Lautstärke überprüfen. Überprüfen, ob MUTE eingestellt ist.
Schlechter Empfang.	Die Antenne einstellen. Den Sender wechseln.
Weiterhin schlechter Empfang.	Das Radio neu starten. Nach jedem Versuch 2 Minuten warten.

Hinweise zur Entsorgung

Bitte das Produkt entsprechend den lokalen Bestimmungen entsorgen.
Weitere Informationen sind von der Gemeinde oder den kommunalen Entsorgungsbetrieben erhältlich.

Technische Daten

Netzteil – Eingangsspannung	100–240 V, 50/60 Hz
Netzteil – Ausgangsspannung	5 V, 1,2 A
Frequenzbereich	DAB-Band III und FM PLL Band III 174,928–239,200 MHz FM 87,5–108 MHz
Ausgangsleistung – Lautsprecher	2,5 W RMS
Lautsprecher	3,0 Zoll
LCD-Display	Beleuchtetes Display
Kopfhörerbuchse	3,5 mm Ø, Stereo-Klinkenanschluss
Leistungsaufnahme	6 W
Batterietyp	4 × C/LR14 (separat erhältlich)
Leistungsaufnahme bei Standby-Betrieb	0,8 W
Abmessungen	21 × 14 × 8 cm

