

# 4 GB MP3 Player

Art.no 38-6208 Model BM189

Please read the entire instruction manual before using the product and then save it for future reference. We reserve the right for any errors in text or images and any necessary changes made to technical data. In the event of technical problems or other queries, please contact our Customer Services.

## Safety

- Never expose the MP3 player to constant sunlight, heat sources, moisture or rain.
- Do not expose the MP3 player to hard knocks or blows.
- Do not place the MP3 player in your pocket together with other objects such as keys.



Do not wear headphones when driving a vehicle of any kind. Doing so could constitute a traffic hazard.



Protect your hearing. Listening on high volume for prolonged periods can lead to permanent hearing loss.

## Buttons and functions

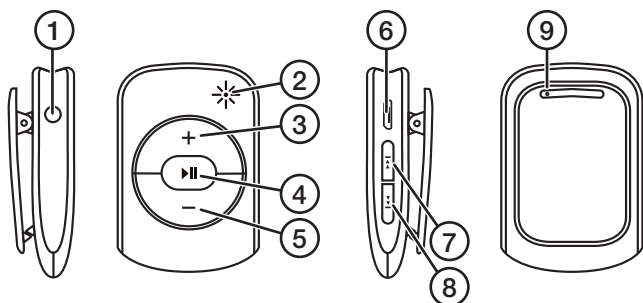

1. 3.5 mm headphone socket
2. LED indicator
3. [+] Increase the volume
4. [▶||] On/off, play/pause.
5. [-] Decrease the volume
6. Micro USB port for charging and music file transfer
7. [◀◀] Previous track, hold in for fast rewind
8. [▶▶] Next track, hold in for fast forward
9. [Reset] Reset the MP3 player to its factory default settings

## Operating instructions

**Note:** Protect your hearing. Listening on high volume for prolonged periods can lead to permanent hearing loss.

### Volume limiter

- The MP3 player is equipped with a volume limiter which prevents the volume from being raised above 85 dB. This is because listening to continuous loud music for extended periods can cause permanent hearing loss.
- The volume limiter can, however, be temporarily disabled in order to raise the volume above 85 dB. Method:

1. Press [+] and raise the volume until you hear 3 quick beeps (the beeps will be repeated if the button is held in too long once you have come to the volume limit). Wait until the last 3 beeps have stopped.

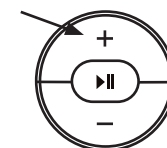

2. Press [▶||] using two short presses. The player will emit two beeps to confirm that you can raise the volume above 85 dB.

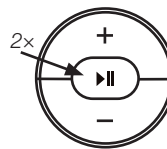

3. Press [+] to raise the volume.

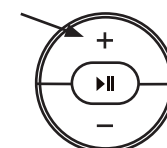

**Note:** If after having completed the 3 steps above then lower the volume below 85 dB or switch the MP3 player off, the volume limiter will be re-enabled. All 3 steps of the limiter disabling procedure must be performed again in order to be able to raise the volume above 85 dB once more.

## Charging the built-in battery

- Fully charge the battery before using the MP3 player for the first time.
  - The battery should also be fully charged before using the MP3 player again after a long period of disuse.
  - If the MP3 player is not used for a long time, the battery should be fully charged every 3rd month in order to maintain its capacity.
1. Connect the MP3 player to a computer (or other USB charger) using the supplied USB lead. The LED indicator will show a steady red to indicate that charging is in progress.
  2. Full charge is achieved after about 5 hours. The LED indicator will show a steady blue when the battery is fully charged.

## Transferring files

1. Connect the MP3 player to a computer using the supplied USB lead.
2. Transfer files from the computer to the MP3 player in the normal way for your operating system.

## Turning the MP3 player on

- Hold in [▶||] until the LED indicator starts to flash.
- After a moment, the first music file will be played. The LED indicator flashes slowly when the MP3 player is in play mode.
- Otherwise, play is controlled using the controls described in the *Buttons and functions* section above.
- Hold in [▶||] again to switch the MP3 player off.

## Care, maintenance and storage

- Wipe off the MP3 player with a dry cloth.
- If the MP3 player is not used for a long time, the battery should be fully charged every 3rd month in order to maintain its capacity.
- Store the MP3 player in a cool, dust-free place if it is not to be used for a long time.

## Troubleshooting guide

The player does not start.	<ul style="list-style-type: none"> <li>• The battery might be flat. Recharge the battery.</li> <li>• Turn the player on by pressing [▶  ].</li> </ul>
Files cannot be transferred to the player.	<ul style="list-style-type: none"> <li>• Check the connection between the player and computer.</li> <li>• Check that the files that you wish to transfer are compatible with the player.</li> </ul>
No sound.	<ul style="list-style-type: none"> <li>• Check the volume.</li> <li>• Make sure that the headphones are intact and connected properly.</li> <li>• Is the MP3 player in play mode?</li> <li>• Is the file undamaged and compatible with the player?</li> </ul>
The buttons do not work.	<ul style="list-style-type: none"> <li>• Reset the player to factory default settings by carefully pressing [Reset] on the back of the player with a suitable, pointed object.</li> </ul>

## Responsible disposal

This symbol indicates that this product should not be disposed of with general household waste. This applies throughout the entire EU. In order to prevent any harm to the environment or health hazards caused by incorrect waste disposal, the product must be handed in for recycling so that the material can be disposed of in a responsible manner. When recycling your product, take it to your local collection facility or contact the place of purchase. They will ensure that the product is disposed of in an environmentally sound manner.



## Specifications

**Memory capacity** 4 GB  
**Size** 5 × 3.5 × 1.5 cm

# MP3-spelare 4 GB

Art.nr 38-6208

Modell BM189

Läs igenom hela bruksanvisningen före användning och spara den sedan för framtida bruk. Vi reserverar oss för ev. text- och bildfel samt ändringar av tekniska data. Vid tekniska problem eller andra frågor, kontakta vår kundtjänst.

## Säkerhet

- Utsätt inte MP3-spelaren för ihållande solljus, värmekällor, fukt eller regn.
- Utsätt inte MP3-spelaren för hårda stötar eller slag.
- Förvara inte MP3-spelaren i fickan tillsammans med andra föremål, t.ex. nycklar.



Använd inte hörlurarna när du framför fordon av något slag. Det kan utgöra en trafikfara.



Skydda din hörsel. Lyssning med hög volym under lång tid kan leda till bestående hörselskador.

## Knappar och funktioner

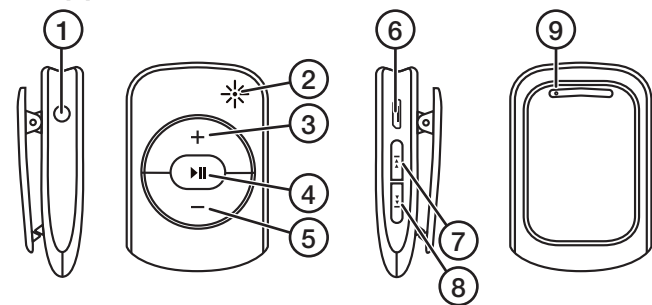

1. 3,5 mm-anslutning för hörlurar
2. LED-indikator
3. [+] Hög volymen
4. [▶||] På/av, play/pause
5. [-] Sänk volymen
6. Micro-USB-anslutning för laddning och överföring av musikfiler
7. [◀◀] Föregående spår, håll in för snabbspolning bakåt
8. [▶▶] Nästa spår, håll in för snabbspolning framåt
9. [Reset] Återställ MP3-spelaren till fabriksinställningarna

## Användning

**Obs!** Skydda din hörsel. Lyssning med hög volym under lång tid kan leda till bestående hörselskador.

## Volymbegränsning

- MP3-spelaren är utrustad med en volymbegränsningsfunktion som när volymen höjts till 85 dB gör att du inte ytterligare kan höja volymen. Detta för att långvarigt lyssnande på hög volym kan orsaka bestående hörselskador.
- Du kan tillfälligt avaktivera volymbegränsningen och ändå höja volymen. Gör så här:

1. Tryck [+] och höj volymen tills du hör 3 snabba pipsignaler (du kan få höra dessa pipsignaler upprepade gånger om du hållit in knappen för länge när du kommit till volymbegränsningen). Vänta tills de 3 sista pipsignalerna tystnat.

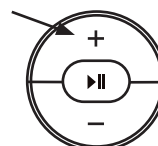

2. Tryck mycket snabbt 2 gånger på [▶||]. Du får två pipsignaler som en bekräftelse på att du nu kan höja volymen över 85 dB.

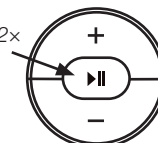

3. Tryck [+] för att höja volymen.

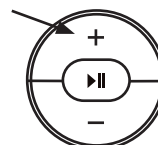

**Obs!** Om du efter att ha utfört ovanstående 3 steg sänker volymen under 85 dB eller slår av spelaren återaktiveras volymbegränsningsfunktionen. Du måste då upprepa de 3 stegen ovan för att kunna höja volymen över 85 dB igen.

## Laddning av det inbyggda batteriet

- Ladda batteriet helt innan MP3-spelaren används för första gången.
- Ladda också batteriet helt om du börjar använda MP3-spelaren efter att den legat oanvänd under en längre period.
- Om MP3-spelaren inte används under en längre period, ladda batteriet helt var 3:e månad för att behålla kapaciteten.

1. Anslut MP3-spelaren till din dator (eller annan USB-laddare) med den medföljande USB-kabeln. LED-indikatorn lyser med fast rött sken, vilket indikerar att laddning pågår.
2. Laddtid till fulladdat batteri är ca 5 timmar. LED-indikatorn lyser med fast blått sken när batteriet är fulladdat.

## Överföring av filer

1. Anslut MP3-spelaren till din dator med den medföljande USB-kabeln.
2. Överför filer till MP3-spelaren på det sätt som är normalt för ditt operativsystem.

## Slå på

- Håll in [▶||] tills LED-indikatorn blinkar.
- Efter ett ögonblick spelas den första musikfilen upp. LED-indikatorn blinkar långsamt när uppspelning pågår.
- Hantera i övrigt uppspelningen på det sätt som beskrivs i avsnittet *Knappar och funktioner* ovan.
- Håll in [▶||] igen för att slå av.

## Skötsel, underhåll och förvaring

- Torka av MP3-spelaren med en torr trasa.
- Om MP3-spelaren inte används under en längre period, ladda batteriet helt var 3:e månad för att behålla kapaciteten.
- Förvara MP3-spelaren på en sval och dammfri plats om den inte ska användas under en längre period.

## Felsökningsschema

Spelaren startar inte.	<ul style="list-style-type: none"> <li>• Batteriet kan vara urladdat. Ladda batteriet.</li> <li>• Håll in [▶  ] för att slå på.</li> </ul>
Det går inte att överföra filer till spelaren.	<ul style="list-style-type: none"> <li>• Kontrollera anslutningen mellan spelare och dator.</li> <li>• Försäkra dig om att de filer du vill överföra är kompatibla med spelaren.</li> </ul>
Inget ljud.	<ul style="list-style-type: none"> <li>• Kontrollera volymen.</li> <li>• Se till att hörlurarna är hela och anslutna på rätt sätt.</li> <li>• Är spelaren i playläge?</li> <li>• Fungerar ljudfilen och är den kompatibel med spelaren?</li> </ul>
Knapparna fungerar inte.	<ul style="list-style-type: none"> <li>• Återställ spelaren till fabriksinställningarna genom att med lämpligt föremål försiktigt trycka in [Reset] på spelarens baksida.</li> </ul>

## Avfallshantering

Denna symbol innebär att produkten inte får kastas tillsammans med annat hushållsavfall. Detta gäller inom hela EU. För att förebygga eventuell skada på miljö och hälsa, orsakad av felaktig avfallshantering, ska produkten lämnas till återvinning så att materialet kan tas omhand på ett ansvarsfullt sätt. När du lämnar produkten till återvinning, använd dig av de returhanteringssystem som finns där du befinner dig eller kontakta inköpsstället. De kan se till att produkten tas om hand på ett för miljön tillfredställande sätt.



## Specifikationer

**Minneskapacitet** 4 GB  
**Mått** 5 × 3,5 × 1,5 cm

# Mp3-spiller, 4 GB

Art.nr. 38-6208 Modell BM189

Les brukerveiledningen grundig før produktet tas i bruk og ta vare på den for framtidig bruk. Vi reserverer oss mot ev. feil i tekst og bilde, samt forandringer av tekniske data. Ved tekniske problemer eller spørsmål, ta kontakt med vårt kundesenter.

## Sikkerhet

- Utsett ikke produktet for direkte sollys, sterk varme, fuktighet eller regn.
- Produktet må heller ikke utsettes for støt eller slag.
- Spilleren bør ikke oppbevares i lommen sammen med noe som kan skade den, som for eksempel nøkler.



Bruk aldri headsetet når du er sjåfør og kjører et kjøretøy. Det er i seg selv en potensiell trafikkfare.



Beskytt hørselen din. Høyt volum over tid kan føre til varige hørselsskader.

## Knapper og funksjoner

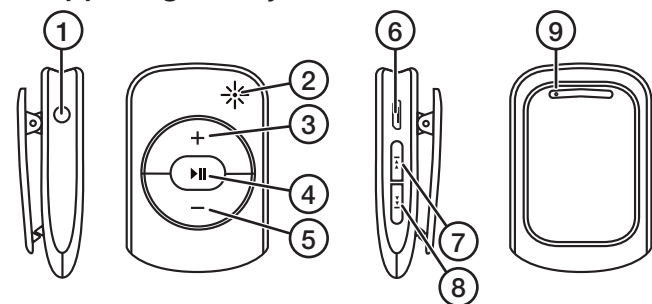

1. Uttak for hodetelefoner (3,5 mm)
2. LED-indikator
3. [+] Heve volumet
4. [▶||] På/av, play/pause
5. [-] Senke volumet
6. Micro-USB-tilkobling for lading/overføring av musikkfiler
7. [◀◀] Foregående spor, hold inne for rask spoling bakover
8. [▶▶] Neste spor, hold inne for rask spoling framover
9. [Reset] MP3-spilleren stilles tilbake til fabrikkinnstillingene

## Bruk

**Obs!** Beskytt hørselen din. Høyt volum over tid kan føre til varige hørselsskader.

## Volumbegrensning

- MP3-spilleren er utstyrt med en volumbegrensning på 85 dB.
- Denne kan deaktiveres midlertidig slik at volumet kan skrues høyere. Gjør slik:

1. Trykk på [+] og hev volumet til du hører 3 raske pipesignaler. Disse signalene kan du høre gjentatte ganger hvis du holder knappen inne for lenge når du kommer til volumbegrensningsgrensen. Vent til de 3 siste pipesignalene stopper.

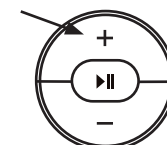

2. Trykk 2 ganger veldig raskt på [▶||]. Du vil få to pipesignaler som bekreftelse på at du nå kan heve volumet til over 85 dB.

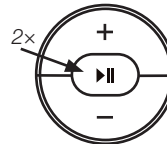

3. Trykk på [+] for å heve volumet.

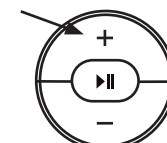

**Obs!** Hvis du, etter å ha utført de ovenstående 3 trinnene, senker volumet til under 85 dB igjen eller skrur av spilleren helt, vil volumbegrensningsfunksjonen aktiveres igjen. Da må de 3 trinnene ovenfor gjentas igjen for at du skal kunne lytte med volum høyere enn 85 dB.

## Lading av det innebygde batteriet

- Før MP3-spilleren tas i bruk for første gang må batteriet lades helt opp.
- Dette gjelder også hvis MP3-spilleren har ligget ubrukt i en lengre periode.
- Hvis spilleren ikke skal brukes på en lang stund må batteriet vedlikeholdslades hver 3. måned for å beholde kapasiteten.

1. Spilleren kobles til datamaskinen eller en annen USB-lader med medfølgende USB-kabel. LED-indikatoren lyser kontinuerlig rødt. Dette indikerer at ladingen pågår.
2. Ladetid til fulladet batteri er ca. 5 timer. LED-indikatoren lyser blått når batteriet er fulladet.

## Overføring av filer

1. Spilleren kobles til datamaskinen med den medfølgende USB-kabelen.
2. Overfør filer til MP3-spilleren sånn som er vanlig for ditt operativsystem.

## Slå på

- Hold [▶||] inne til LED-indikatoren blinker.
- Etter kort tid spilles den første musikkfilen av. LED-indikatoren blinker langsomt mens spillingen pågår.
- Kontroller spillingen slik vi beskriver under avsnittet *Knapper og funksjoner* ovenfor.
- Hold [▶||] inne igjen for å slå av.

## Stell, vedlikehold og oppbevaring

- Tørk av spilleren med en tørr klut.
- Hvis spilleren ikke skal brukes på en lang stund må batteriet vedlikeholdslades hver 3. måned for å beholde kapasiteten.
- MP3-spilleren skal oppbevares på et tørt og støvfritt sted hvis den ikke skal brukes på en stund.

## Feilsøking

Spilleren starter ikke.	<ul style="list-style-type: none"> <li>• Batteriet kan være utladet. Lad batteriet.</li> <li>• Hold [▶  ] inne for å slå på.</li> </ul>
Det går ikke å overføre filer til spilleren.	<ul style="list-style-type: none"> <li>• Kontroller tilkoblingen mellom spiller og datamaskin.</li> <li>• Forviss deg om at de filene du vil overføre er kompatible med spilleren.</li> </ul>
Ingen lyd.	<ul style="list-style-type: none"> <li>• Kontroller volumet.</li> <li>• Sjekk at headsetet er hele og riktig koblet til.</li> <li>• Er spilleren innstilt på play?</li> <li>• Virker lydfilen og er den kompatibel med spilleren?</li> </ul>
Knappene fungerer ikke.	<ul style="list-style-type: none"> <li>• Still spilleren tilbake til fabrikkinnstillingene ved å trykke på [Reset] som sitter på baksiden av spilleren.</li> </ul>

## Avfallshåndtering

Symbolet viser til at produktet ikke skal kastes sammen med husholdningsavfallet. Dette gjelder i hele EØS-området. For å forebygge eventuelle skader på helse og miljø, som følge av feil håndtering av avfall, skal produktet leveres til gjenvinning, slik at materialet blir tatt hånd om på en ansvarsfull måte. Benytt miljøstasjonene som er der du befinner deg eller ta kontakt med forhandler. De kan se til at produktet blir behandlet på en tilfredsstillende måte som gagnar miljøet.



## Spesifikasjoner

**Minnekapasitet** 4 GB  
**Mål** 5 × 3,5 × 1,5 cm

# MP3-soitin 4 Gt

Tuotenro 38-6208

Malli BM189

Lue käyttöohje ennen tuotteen käyttöä ja säilytä se tulevaa tarvetta varten. Pidätämme oikeuden teknisten tietojen muutoksiin. Emme vastaa mahdollisista teksti- tai kuvavirheistä. Jos tuotteeseen tulee teknisiä ongelmia, ota yhteys myymälään tai asiakaspalveluun.

## Turvallisuus

- Älä altista MP3-soitinta suoralle auringonvalolle, kuumuudelle, kosteudelle tai sateelle.
- Älä altista MP3-soitinta iskuille tai tärähdyksille.
- Älä säilytä MP3-soitinta taskussa muiden esineiden, kuten avainten kanssa.



Älä käytä kuulokkeita ajaessasi ajoneuvolla. Kuulokkeiden käyttäminen liikenteessä vaarantaa turvallisuuden.



Suojaa kuulosi. Pitkäaikainen altistuminen kovalle äänen-voimakkuudelle saattaa aiheuttaa pysyviä kuulovaurioita.

## Painikkeet ja toiminnot

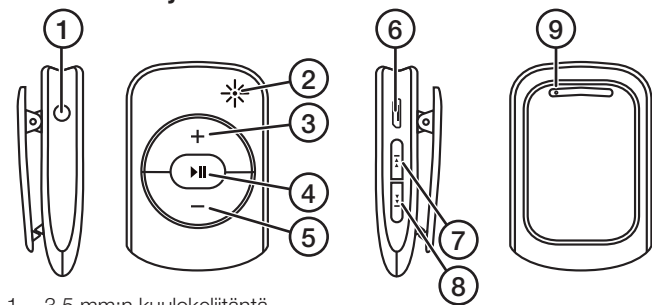

1. 3,5 mm:n kuulokeliitäntä
2. LED-merkkivalo
3. [+] Äänenvoimakkuuden lisääminen
4. [▶||] Virtakytkin, play/pause
5. [-] Äänenvoimakkuuden laskeminen
6. Micro-USB-liitäntä musiikkitiedostojen lataamiseen ja siirtämiseen
7. [I◀◀] Edellinen raita, pikakelaus taaksepäin
8. [▶▶I] Seuraava raita, pikakelaus eteenpäin
9. [Reset] Tehdasasetusten palauttaminen

## Käyttö

**Huom.!** Suojaa kuuloasi. Pitkäaikainen altistuminen kovalle äänen-voimakkuudelle saattaa aiheuttaa pysyviä kuulovaurioita.

## Äänenvoimakkuuden rajoitustoiminto

- MP3-soittimessa on äänenvoimakkuuden rajoitustoiminto, joka rajoittaa suurimmaksi äänenvoimakkuudeksi 85dB. Äänenvoimakkuus on rajoitettu, sillä pitkäaikainen musiikin kuunteleminen kovalla äänenvoimakkuudella saattaa aiheuttaa pysyviä kuulovaurioita.
- Äänenvoimakkuuden rajoitustoiminnon voi kytkeä tilapäisesti pois käytöstä. Tee näin:

1. Paina [+] ja lisää äänenvoimakkuutta, kunnes kuulet kolme lyhyttä äänimerkkiä (äänimerkki saattaa toistua useamman kerran, jos painoit painiketta liian pitkään siirtessäsi äänenvoimakkuuden rajoitustoimintoon). Odota kunnes kolme viimeistä äänimerkkiä loppuvat.
2. Paina nopeasti kaksi kertaa [▶||]. Kuulokkeista kuuluu kaksi äänimerkkiä, jonka jälkeen äänenvoimakkuutta voi lisätä yli 85 dB:n.
3. Lisää äänenvoimakkuutta painamalla [+].

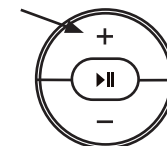
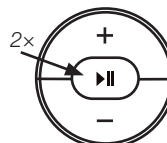
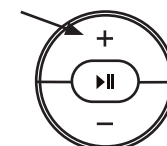

**Huom.!** Jos tämän jälkeen lasket äänenvoimakkuuden alle 85 dB:n, tai sammutat soittimen, äänenvoimakkuuden rajoitustoiminto aktivoituu uudelleen. Jos haluat poistaa äänenvoimakkuuden rajoitustoiminnon uudelleen, toista yllä olevat kohdat 1–3.

## Kiinteän akun lataaminen

- Lataa akku kokonaan täyteen ennen MP3-soittimen käyttöönottoa.
  - Lataa akku myös kokonaan, jos MP3-soitin on ollut pitkään käyttämättä.
  - Jos MP3-soitin on pitkään käyttämättä, lataa akku täyteen kolmen kuukauden välein.
1. Liitä MP3-soitin tietokoneeseen (tai muuhun USB-laturiin) mukana tulevalla USB-kaapelilla. Merkkivalo palaa punaisena latauksen aikana.
  2. Akun lataamisessa kestää noin 5 tuntia. Kun akku on täynnä, merkkivalo palaa sinisenä.

## Tiedostojen siirtäminen

1. Liitä MP3-soitin tietokoneeseen mukana tulevalla USB-kaapelilla.
2. Siirrä tiedostoja MP3-soittimeen tietokoneesi käyttöjärjestelmälle sopivalla tavalla.

## Käynnistäminen

- Paina [▶||] kunnes merkkivalo vilkkuu.
- Ensimmäisen musiikkitiedoston toisto alkaa hetken kuluttua. Merkkivalo vilkkuu hitaasti toiston aikana.
- Ohjaa toistoa kohdassa *Painikkeet ja toiminnot* kuvatulla tavalla.
- Sammuta soitin painamalla [▶||].

## Puhdistaminen ja säilytys

- Puhdista MP3-soitin kuivalla liinalla.
- Jos MP3-soitin on pitkään käyttämättä, lataa akku täyteen kolmen kuukauden välein.
- Säilytä MP3-soitinta viileässä ja pölyttömässä paikassa, jos se on pitkään käyttämättä.

## Vianhakutaulukko

Soitin ei käynnisty.	<ul style="list-style-type: none"> <li>• Akku saattaa olla tyhjä. Lataa akku.</li> <li>• Käynnistä soitin painamalla [▶  ].</li> </ul>
Tiedostojen siirtäminen soittimeen ei onnistu.	<ul style="list-style-type: none"> <li>• Tarkista liitännät soittimen ja tietokoneen välillä.</li> <li>• Varmista, että tiedostot, joita yrität siirtää, ovat yhteensopivia soittimen kanssa.</li> </ul>
Soittimesta ei kuulu ääntä.	<ul style="list-style-type: none"> <li>• Tarkista äänenvoimakkuus.</li> <li>• Varmista, että kuulokkeet toimivat ja että ne on liitetty soittimeen oikein.</li> <li>• Varmista, että soitin on play-tilassa.</li> <li>• Varmista, että äänitiedosto toimii ja on yhteensopiva soittimen kanssa.</li> </ul>
Painikkeet eivät toimi.	<ul style="list-style-type: none"> <li>• Palauta soittimen tehdasasetukset painamalla soittimen takana olevaa [Reset]-painiketta sopivalla välineellä.</li> </ul>

## Kierrättäminen

Tämä symboli tarkoittaa, että tuotetta ei saa laittaa kotitalousjätteen sekaan. Ohje koskee koko EU-aluetta. Virheellisestä kierrättämisestä johtuvien mahdollisten ympäristö- ja terveyshaittojen ehkäisemiseksi tuote tulee viedä kierrätettäväksi, jotta materiaali voidaan käsitellä vastuullisella tavalla. Kierrätä tuote käyttämällä paikallisia kierrätysjärjestelmiä tai ota yhteys ostopaikkaan. Ostopaikassa tuote kierrätetään vastuullisella tavalla.



## Tekniset tiedot

Muistin koko	4 Gt
Mitat	5 × 3,5 × 1,5 cm

# MP3-Player 4 GB

Art.Nr. 38-6208 Modell BM189

Vor Inbetriebnahme die komplette Bedienungsanleitung durchlesen und aufbewahren. Irrtümer, Abweichungen und Änderungen behalten wir uns vor. Bei technischen Problemen oder anderen Fragen freut sich unser Kundenservice über eine Kontaktaufnahme.

## Sicherheitshinweise

- Das Produkt nicht anhaltender Sonneneinstrahlung, Wärme, Feuchtigkeit oder Regen aussetzen.
- Das Produkt vor harten Schlägen und Erschütterungen schützen.
- Das Produkt nicht zusammen mit anderen Gegenständen, z. B. Schlüsseln, in der Hosen- oder Jackentasche aufbewahren.



Die Kopfhörer nicht vor bzw. in der Nähe von Fahrzeugen benutzen. Dies kann eine Verkehrsgefährdung darstellen.



Gehörschäden vermeiden. Das Gehör kann permanent geschädigt werden, wenn es über längere Zeit einer hohen Lautstärke ausgesetzt wird.

## Tasten und Funktionen

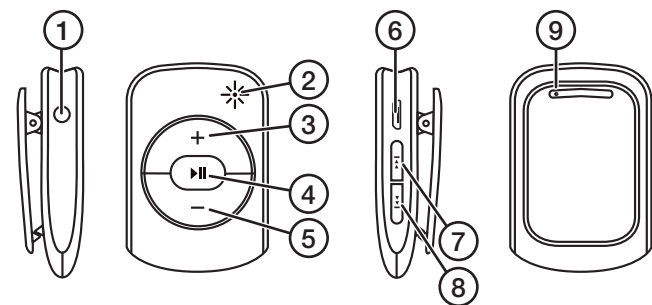

- 3,5-mm-Anschluss für Kopfhörer
- Indikator-LED
- [+] Lautstärke erhöhen
- [▶||] Ein/aus, Play/Pause
- [-] Lautstärke senken
- Micro-USB-Anschluss zum Aufladen und zur Übertragung von Musikdateien
- [◀◀] Vorheriger Titel, zum Zurückspulen gedrückt halten
- [▶▶] Nächster Titel, zum Vorspulen gedrückt halten
- [Reset] Den MP3-Player auf die Werkseinstellung zurücksetzen

## Anwendung

**Hinweis:** Gehörschäden vermeiden. Das Gehör kann permanent geschädigt werden, wenn es über längere Zeit einer hohen Lautstärke ausgesetzt wird.

## Lautstärkebegrenzung

- Der MP3-Player ist mit einer Lautstärkebegrenzung ausgestattet, die verhindert, dass die Lautstärke auf über 85 dB erhöht werden kann. Dies soll vermeiden, dass bei lang andauerndem Musikhören bei hoher Lautstärke Gehörschäden auftreten können.
- Die Lautstärkebegrenzung kann kurzzeitig deaktiviert werden, um die Lautstärke dennoch zu erhöhen. Vorgehensweise:

- Auf [+] drücken und die Lautstärke erhöhen, bis 3 schnelle Signaltöne zu hören sind (wird die Taste zu lange gedrückt, werden die Signaltöne wiederholt). Abwarten bis die 3 letzten Signaltöne vorbei sind.

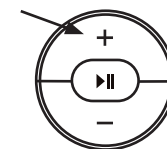

- Sehr schnell zweimal auf [▶||] drücken. Zwei kurze Signaltöne bestätigen, dass die Lautstärke nun über 85 dB erhöht werden kann.

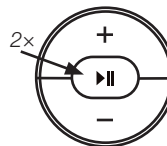

- Mit [+] die Lautstärke erhöhen

**Hinweis:** Wird nach den 3 oben angeführten Schritten die Lautstärke auf unter 85 dB gesenkt oder der MP3-Player ausgeschaltet, wird die Lautstärkebegrenzung wieder aktiviert. Dann müssen die 3 Schritte erneut durchgeführt werden, um die Lautstärke über 85 dB erhöhen zu können.

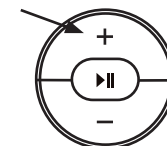

## Laden des integrierten Akkus

- Vor dem ersten Gebrauch den Akku des MP3-Players vollständig laden.
  - Vor dem Gebrauch nach längerer Nichtbenutzung den Akku erneut laden.
  - Während längerer Nichtbenutzung den Akku jeden 3. Monat laden, damit die Leistung erhalten bleibt.
- Das Produkt mit dem mitgelieferten USB-Kabel an einen Computer (oder ein anderes USB-Ladegerät) anschließen. Die LED-Anzeige leuchtet rot, wenn der Ladevorgang läuft.
  - Es dauert ca. 5 Stunden, bis der Akku vollständig geladen ist. Die LED-Anzeige leuchtet blau, wenn der Akku komplett aufgeladen ist.

## Dateiübertragung

- Das Produkt mit dem mitgelieferten USB-Kabel an einen Computer anschließen.
- Anschließend wie gewohnt die Dateien vom Computer auf den MP3-Player übertragen.

## Gerät einschalten

- [▶||] gedrückt halten bis die LED-Anzeige blinkt.
- Einen Augenblick später wird die erste Musikdatei abgespielt. Während der Musikwiedergabe blinkt die LED-Anzeige langsam.
- Die Wiedergabe ansonsten wie im Abschnitt *Tasten und Funktionen* weiter oben beschrieben steuern.
- [▶||] erneut gedrückt halten, um das Gerät auszuschalten.

## Pflege, Wartung und Aufbewahrung

- Das Produkt mit einem trockenen Tuch abwischen.
- Während längerer Nichtbenutzung den Akku jeden 3. Monat laden, damit die Leistung erhalten bleibt.
- Bei längerer Nichtbenutzung das Gerät an einem kühlen, staubfreien Ort aufbewahren.

## Fehlersuche

Das Gerät startet nicht.	<ul style="list-style-type: none"> <li>Der Akku ist möglicherweise entladen. Den Akku aufladen.</li> <li>[▶  ] gedrückt halten um das Gerät einzuschalten.</li> </ul>
Die Datenübertragung auf den MP3-Player ist nicht möglich.	<ul style="list-style-type: none"> <li>Den Anschluss zwischen MP3-Player und Computer überprüfen.</li> <li>Sicherstellen, dass die zu übertragenden Dateien mit dem MP3-Player kompatibel sind.</li> </ul>
Kein Ton.	<ul style="list-style-type: none"> <li>Die Lautstärke überprüfen.</li> <li>Sicherstellen, dass die Kopfhörer nicht beschädigt und auf korrekte Weise angeschlossen sind.</li> <li>Ist das Gerät im Wiedergabemodus?</li> <li>Funktioniert die Audiodatei ordnungsgemäß und ist diese mit dem MP3-Player kompatibel?</li> </ul>
Die Tasten funktionieren nicht.	<ul style="list-style-type: none"> <li>Um das Gerät auf die Werkseinstellung zurückzusetzen, mit einem geeigneten Gegenstand vorsichtig auf [Reset] auf der Geräterückseite drücken.</li> </ul>

## Hinweise zur Entsorgung

Dieses Symbol zeigt an, dass das Produkt nicht gemeinsam mit dem Haushaltsabfall entsorgt werden darf. Dies gilt in der gesamten EU. Um möglichen Schäden für die Umwelt und Gesundheit vorzubeugen, die durch fehlerhafte Abfallentsorgung verursacht werden, soll dieses Produkt auf verantwortliche Weise recycelt werden um die nachhaltige Wiederverwertung von stofflichen Ressourcen zu fördern. Bei der Rückgabe des Produktes bitte die vorhandenen Recycling- und Sammelstationen benutzen oder den Händler kontaktieren. Dieser kann das Produkt auf eine umweltfreundliche Weise recyceln.



## Technische Daten

**Speicherkapazität** 4 GB  
**Abmessungen** 5 x 3,5 x 1,5 cm