

# Ultrasonic Cleaner

Ultraljudstvätt

Ultralydvasker

Ultraäänipuhdistin

Ultraschallreinigungsgerät

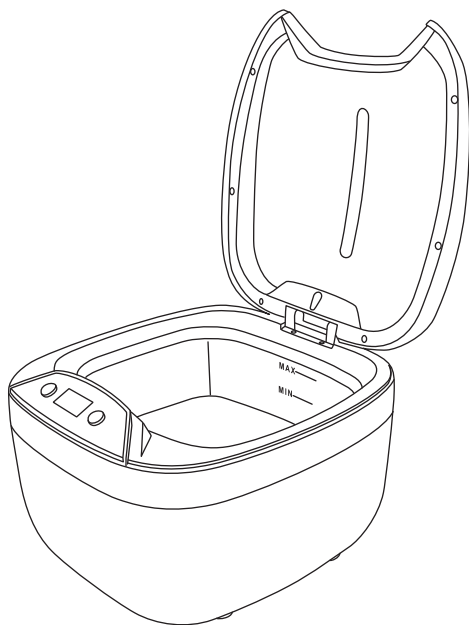

Art.no

38-6601

Model

CD-7920

Ver. 20150529

**clas ohlson**

English

Svenska

Norsk

Suomi

Deutsch

# 850 ml Ultrasonic Cleaner

Art.no 38-6601 Model CD-7920

Please read the entire instruction manual before using the product and then save it for future reference. We reserve the right for any errors in text or images and any necessary changes made to technical data. In the event of technical problems or other queries, please contact our Customer Services (see address details on the back).

## Safety

### Note:

- Do not start the appliance unless the tank is filled with water.
- **Never** immerse a watch in the water tank of the appliance, regardless of its water resistance rating.
- Read the instructions below about cleaning wristwatch straps before using the appliance.



This appliance must not be used by anyone (including children) suffering from physical or mental impairment. This appliance should not be used by anyone that has not read the instruction manual unless they have been instructed in its use by someone who will take responsibility for their safety.

- Store the appliance out of children's reach.
- Suffocation hazard! Keep all packaging material away from children.



Risk of electric shock! Never immerse the appliance or the mains lead in water or other liquid.

- Risk of electric shock! Never touch the electrical plug with wet hands, especially connecting/ disconnecting it to an electrical socket.
- Risk of electric shock! If the appliance has fallen into water or other liquid during use, do not touch the appliance. Unplug the appliance from the electrical socket immediately.
- Risk of electric shock! Never spray water or other liquid over the appliance.
- Never leave the appliance unattended during use.
- Do not use accessories which are not approved by the manufacturer.
- Grip the plug and pull it out of the socket when disconnecting the appliance from the mains. Do not pull on the mains lead.
- Do not place the mains lead where it can be damaged by hot surfaces, sharp edges or be crushed.
- Do not use the appliance if it or its mains lead is damaged in any way.
- Never attempt to disassemble the appliance.
- If the appliance is damaged, non-operational or has fallen into water or other liquid, it should be taken to a qualified service centre for repair.

- Always disconnect the appliance from the wall socket:
  - if a malfunction occurs
  - before cleaning
  - if the appliance is not to be used for a long time
  - after each use
- The electrical socket to which the appliance is connected should be protected by an RCD with a tripping current of 30 mA.
- Place the appliance on a firm, flat and level surface. Never operate the appliance on a soft, pliable surface such a cushion or quilt.
- Fill the tank with water before plugging the appliance into an electrical socket. Never place your hands into the water when the appliance is switched on.
- Make sure that the water level in the tank does not exceed the maximum mark.

### Items not suitable for ultrasonic cleaning

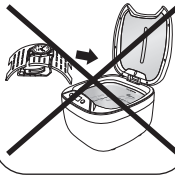

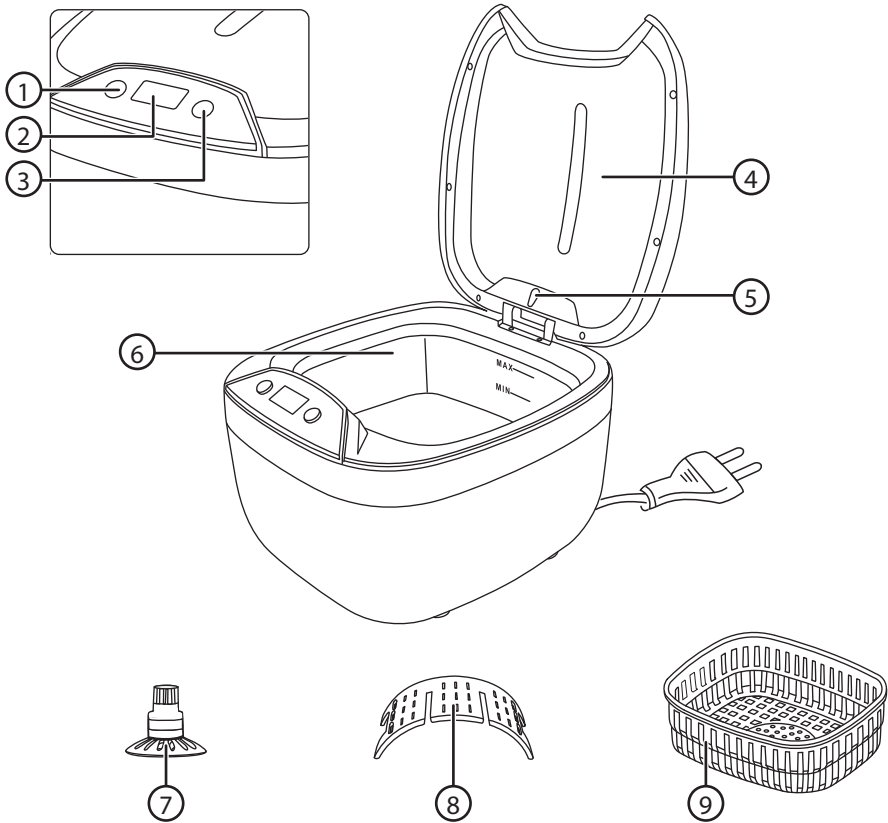

<p>Soft jewellery such as pearls or jewellery made of:</p> <ul style="list-style-type: none"> <li>• Emerald</li> <li>• Ivory</li> <li>• Coral</li> <li>• Agate</li> <li>• Sea shells</li> </ul>	<p>These items are too soft and may scratch during cleaning.</p>
<p>Welded or plated metal items. Glued items.</p>	<p>Ultrasonic cleaning may enlarge any gaps inside the joints. This can cause the joints to fail and the items to come apart.</p>
<p>Watches with lower water-resistance ratings than <b>10 ATM/100 m.</b></p>	<ul style="list-style-type: none"> <li>• Remove the watch strap from the watch and wash the strap in the basket if the watch has a lower rating than <b>10 ATM/100 m.</b></li> <li>• In order to be able to use the included watch stand which holds the watch above the water, the watch casing must be water resistant to at least <b>10 ATM/100 m.</b></li> <li>• The ultrasonic waves might cause water to penetrate the casing of watches with lower water resistance despite them being held above the surface of the water.</li> <li>• Never immerse a watch in the water tank of the appliance, regardless of its water resistance rating.</li> <li>• Make sure that the any buttons on the watch are pushed in and that all the seals are in good condition before placing the watch in the holder.</li> </ul> <div style="display: flex; justify-content: space-around; align-items: center;"> <div data-bbox="490 1230 687 1445" style="border: 1px solid black; padding: 5px; text-align: center;"> <p><b>10ATM/100m</b></p>  </div> <div data-bbox="714 1230 911 1445" style="border: 1px solid black; padding: 5px; text-align: center;"> <p><b>&lt;10ATM/100m</b></p>  </div> </div>

# Buttons and functions



1. [On/Off] On/off switch
2. Display
3. [Set] Timer setting button
4. Transparent lid
5. LED light
6. Water tank
7. CD/DVD stand
8. Watch stand
9. Basket for jewellery etc.

## Applications and timer settings

 <p>180 seconds (3 minutes)</p> <p><b>1</b></p> <p>Default time for normal cleaning.</p>	 <p>300 seconds (5 minutes)</p> <p><b>2</b></p> <p>Recommended time for cleaning several small items together.</p>	 <p>480 seconds (8 minutes)</p> <p><b>3</b></p> <p>Recommended time for cleaning several lightly soiled small items together.</p>	 <p>090 seconds (1.5 minutes)</p> <p><b>4</b></p> <p>For cleaning CDs/DVDs and spectacles.</p>	 <p>600 seconds (10 minutes)</p> <p><b>5</b></p> <p>Recommended time for cleaning several heavily soiled small items together.</p>
-------------------------------------------------------------------------------------------------------------------------------------------------------------------------------	---------------------------------------------------------------------------------------------------------------------------------------------------------------------------------------------------------	------------------------------------------------------------------------------------------------------------------------------------------------------------------------------------------------------------------------	-------------------------------------------------------------------------------------------------------------------------------------------------------------------------------------	-------------------------------------------------------------------------------------------------------------------------------------------------------------------------------------------------------------------------



### Jewellery

Gold, silver and solid metal jewellery such as necklaces, rings, earrings, bracelets, etc.



### Watches

Watch straps/bracelets

#### Note:

- Never immerse a watch in the water tank of the appliance, regardless of its water resistance rating. Always use the watch stand to keep the casing of the watch movement above the water.
- Remove the watch strap from the watch and wash the strap in the basket if the watch has a lower rating than **10 ATM/100 m**.



### Toiletry items

Electric toothbrushes, electric shaver heads, razors, false teeth, combs, etc.



### CDs and spectacles

CDs, DVDs, glasses, sunglasses, etc.



### Office supplies

Printer heads, fountain pens, rubber stamps, etc.



### Metal items

Cutlery, bearings, gears, valves, nozzles, coins, etc.



# Operating instructions

**Note:** Continuous use will cause the water temperature to rise. Do not use the appliance for more than 20 minutes at a time. If the appliance is used continuously for 20 minutes, let it rest for 10 minutes before using it again.

1. Lift the lid, place the items to be cleaned into the basket (see that the items are not touching one another) and then lower the basket into the tank.

To clean a watch strap, lay the watch on top of the watch stand and slot the strap into the slots on the stand. The watch casing will then be held above the water when the tank is filled and only the strap will be immersed.



## Note:

- Remove the watch strap from the watch and wash the strap in the basket if the watch has a lower rating than 10 ATM/100 m.
- In order to be able to use the included watch stand which holds the watch above the water, the watch casing must be water resistant to at least 10 ATM/100 m.
- The ultrasonic waves might cause water to penetrate the casing of watches with lower water resistance despite them being held above the surface of the water.
- Never immerse a watch movement in the water tank of the appliance, regardless of its water resistance rating.
- Make sure that the any buttons on the watch are pushed in and that all the seals are in good condition before placing the watch in the holder.

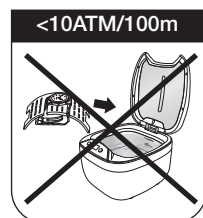

2. Up to 2 CDs/DVDs can be cleaned at the same time by placing them on the included CD stand separated by the spacer.

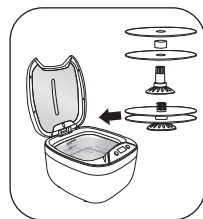

3. Fill the tank with water, making sure that the water level does not rise above the max mark. A few drops of washing-up liquid can be added to the water if necessary.



- Close the lid and plug the appliance in to an electrical socket. "180" will appear on the display. This is the default cleaning setting. Press [On/Off] to switch the appliance on, or press [Set] to select another timer setting and then [On/Off] to switch the appliance on.

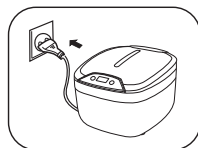

**Note:** The appliance will emit a humming sound when it is switched on and maybe even a little smoke. The water may become cloudy. This is completely normal.

- The cleaning process stops automatically when the timer has counted down to zero. The cleaning process can be interrupted at any time by pressing the [On/Off] button.
- When you have finished cleaning the items, unplug the appliance, open the lid and remove the items.
- Empty the tank by pouring the water out in the direction indicated by the arrow on the rim. Dry the inside of the tank. The tank should be cleaned and fresh water should be used each time.



## Care and maintenance

- Always unplug the appliance from the power point before cleaning it and when it is not in use.
- Clean the appliance by wiping it with a damp cloth. Use only mild cleaning agents, never solvents or corrosive chemicals.
- The appliance should be stored in a dry, dust-free environment out of the reach of children.
- The appliance can be negatively affected by the electromagnetic fields of other electronic equipment. This can cause the appliance to malfunction. If this happens, switch off the cause of the interference, unplug the appliance and then plug it back in again. The appliance should now function normally again.

## Disposal

This product should be disposed of in accordance with local regulations. If you are unsure how to proceed, contact your local council.

## Specifications

<b>Rated voltage</b>	230 V, 50 Hz
<b>Power</b>	55 W
<b>Cycle times</b>	1.5, 3, 5, 8 and 10 minutes
<b>Ultrasonic frequency</b>	42 kHz
<b>Mains lead</b>	1.5 m
<b>Tank capacity</b>	850 ml
<b>External size</b>	20.3 × 18.3 × 14.5 cm
<b>Internal size</b>	15 × 13 × 4 cm
<b>Weight</b>	1090 g

# Ultraljudstvätt 850 ml

Art.nr 38-6601      Modell CD-7920

Läs igenom hela bruksanvisningen före användning och spara den sedan för framtida bruk. Vi reserverar oss för ev. text- och bildfel samt ändringar av tekniska data. Vid tekniska problem eller andra frågor, kontakta vår kundtjänst (se adressuppgifter på baksidan).

## Säkerhet

### Obs!

- Använd aldrig ultraljudstvätten utan att behållaren är fylld med vatten.
- Sänk **aldrig** ner armbandsurets urverk i vatten, oavsett vattenskydd, vid rengöring i ultraljudstvätt.
- Läs informationen om tvätt av armband till armbandsur nedan innan du använder ultraljudstvätten.



Ultraljudstvätten får inte användas av personer (inklusive barn) med nedsatt fysisk eller mental förmåga. Den får inte heller användas av personer utan tillräcklig erfarenhet och kunskap ifall de inte har fått instruktioner om användningen av någon som ansvarar för deras säkerhet.

- Förvara ultraljudstvätten utom räckhåll för barn.
- Risk för kvävning! Håll allt förpackningsmaterial utom räckhåll för barn.





Fara för elektrisk stöt! Sänk aldrig ner ultraljudstvätten eller nätkabeln i vatten eller någon annan vätska.

- Fara för elektrisk stöt! Ta aldrig i stickproppen med blöta eller fuktiga händer, särskilt när du tar ut eller sätter i den i vägguttaget.
- Fara för elektrisk stöt! Om ultraljudstvätten har fallit ner i vatten eller annan vätska vid användning, ta inte i apparaten, dra omedelbart ut stickproppen ur vägguttaget.
- Fara för elektrisk stöt! Spruta aldrig vatten eller annan vätska på ultraljudstvätten.
- Lämna aldrig ultraljudstvätten oövervakad vid användning.
- Använd inga tillbehör som inte godkänts av tillverkaren.
- Ta tag i stickproppen när du tar ut den ur vägguttaget. Dra aldrig i kabeln.
- Se till att nätkabeln inte kläms, skadas av vassa kanter eller kommer i kontakt med heta ytor.
- Använd inte ultraljudstvätten om den eller nätkabeln på något sätt har skadats.
- Försök aldrig ta isär ultraljudstvätten.
- Om ultraljudstvätten har skadats, om den inte fungerar eller om den har fallit ner i vatten eller annan vätska ska den repareras av kvalificerad servicepersonal.
- Ta alltid ut stickproppen ur vägguttaget om:
  - Ultraljudstvätten inte fungerar normalt.
  - Före rengöring.
  - Om ultraljudstvätten inte ska användas under en längre period.
  - Efter varje användning.



- Väggtaget där ultraljudstvätten används bör vara utrustat med en jordfelsbrytare med en känslighet på 30 mA.
- Placera ultraljudstvätten på en hård, plan och stabil yta vid användning. Placera den aldrig på mjuka, ostadiga material som täcken, kuddar, filtar etc.
- Fyll behållaren med vatten innan stickproppen ansluts till väggtaget. Doppa aldrig händerna i vattnet när ultraljudstvätten används.
- Se till att vattenmängden i behållaren inte överstiger maxmarkeringen.

## Föremål och material som du inte kan rengöra i ultraljudstvätten

<p>Mjukare smycken som t.ex. pärlor och smycken eller andra föremål tillverkade av:</p> <ul style="list-style-type: none"> <li>• Smaragd</li> <li>• Elfenben</li> <li>• Korall</li> <li>• Agat</li> <li>• Snäckskal etc.</li> </ul>	<p>Smycken tillverkade av dessa material är för mjuka, repor kan uppstå vid rengöring.</p>
<p>Svetsade eller emaljerade metallföremål. Limmade föremål.</p>	<p>Rengöring i ultraljudstvätt kan leda till att ev. håligheter i fogarna hos dessa föremål förstoras. Detta kan leda till att fogarna går upp.</p>
<p>Armbandsur med lägre vattenskydd än <b>10 ATM/100 m</b>.</p>	<ul style="list-style-type: none"> <li>• Ta bort armbandet från armbandsuret och tvätta armbandet i korgen om uret har lägre vattenskydd än <b>10ATM/100m</b>.</li> <li>• För att du ska kunna använda den medföljande hållaren för armbandsur, där urverket hålls ovanför vattnet, måste urverket vara vattenskyddat till minst <b>10 ATM/100 m</b>.</li> <li>• Ultraljudsvågorna gör att vatten kan tränga in i urverket med lägre vattenskydd trots att urverket hålls ovanför vattnet.</li> <li>• Sänk aldrig ner armbandsurets urverk i vatten, oavsett vattenskydd, vid rengöring i ultraljudstvätt.</li> <li>• Försäkra dig om att urverkets knappar är intryckta och alla tätningar är i god kondition innan uret placeras på hållaren.</li> </ul> <div style="display: flex; justify-content: space-around; align-items: center;"> <div style="text-align: center;"> <p><b>10ATM/100m</b></p>  </div> <div style="text-align: center;"> <p><b>&lt;10ATM/100m</b></p>  </div> </div>

# Knappar och funktioner

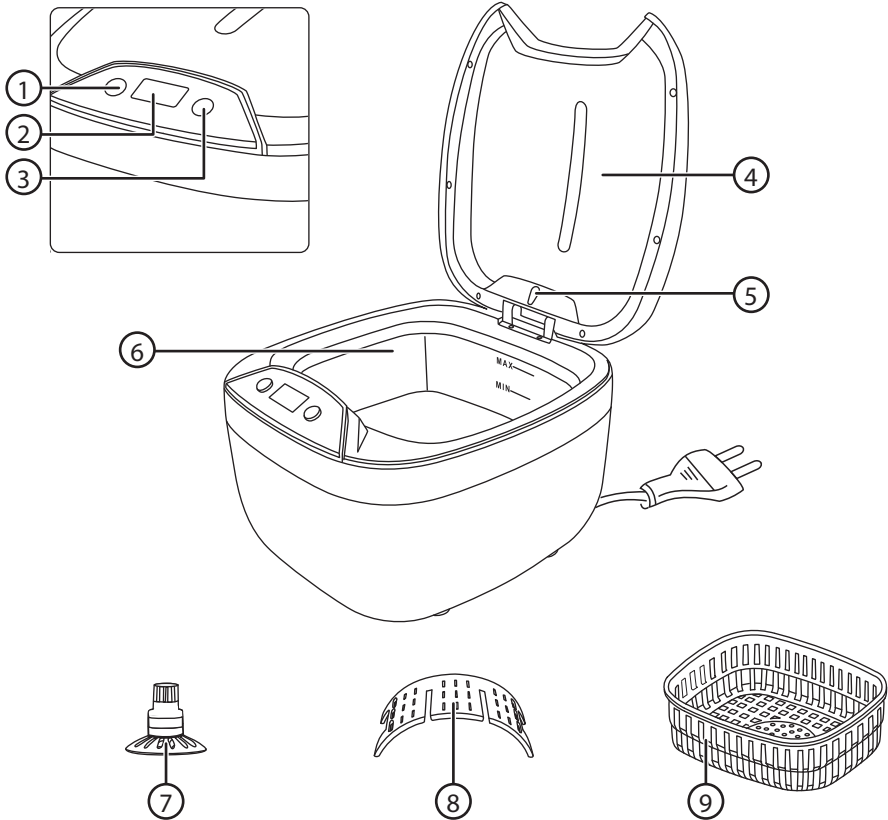

1. [On/Off] På/av
2. Display
3. [Set] Inställning av timertid
4. Genomskinligt lock
5. LED-belysning
6. Vattenbehållare
7. Hållare för CD/DVD-skivor
8. Ställ för armbandsur
9. Korg för smycken etc.

## Timerinställningar för olika föremål

 <p>180 sekunder (3 minuter)</p> <p>1</p> <p>Förinställd tid för normal rengöring.</p>	 <p>300 sekunder (5 minuter)</p> <p>2</p> <p>Rekommenderad tid för att rengöra flera små föremål samtidigt.</p>	 <p>480 sekunder (8 minuter)</p> <p>3</p> <p>Rekommenderad tid för att rengöra flera små, lätt smutsade föremål samtidigt.</p>	 <p>090 sekunder (1,5 minuter)</p> <p>4</p> <p>För rengöring av CD/DVD-skivor och glasögon.</p>	 <p>600 sekunder (10 minuter)</p> <p>5</p> <p>Rekommenderad tid för att rengöra flera små, hårt smutsade föremål samtidigt.</p>
-----------------------------------------------------------------------------------------------------------------------------------------------------------------------------	------------------------------------------------------------------------------------------------------------------------------------------------------------------------------------------------------	---------------------------------------------------------------------------------------------------------------------------------------------------------------------------------------------------------------------	--------------------------------------------------------------------------------------------------------------------------------------------------------------------------------------	----------------------------------------------------------------------------------------------------------------------------------------------------------------------------------------------------------------------



### Smycken

Guld, silver och smycken av solid metall som halskedjor, ringar, örhängen, armband etc.

1 2 3 4 5



### Armbandsur

Armband till armbandsur.

#### Obs!

- Sänk aldrig ner armbandsurets urverk i vatten, oavsett urverkets vattenskydd, vid rengöring i ultraljudstvätt. Använd alltid hållaren så att urverket hålls ovanför vattnet.
- Ta bort armbandet från armbandsuret och tvätta det i korgen om uret har lägre vattenskydd än **10 ATM/100 m**.

1 2 3 4 5



### Toalettartiklar

Elektriska tandborstar, skärhuvuden till elektriska rakapparater, rakhyvlar, tandproteser, kammar etc.

1 2 3 4 5



### CD-skivor och glasögon

CD/DVD-skivor, glasögon och solglasögon.

1 2 3 4 5



### Kontorsmaterial

Skriverhuvuden, reservoarpennor, gummistämplor etc.

1 2 3 4 5



### Metallföremål

Bestick, lager, kuggjul, ventiler, munstycken, mynt etc.

1 2 3 4 5

# Användning

**Obs!** Användning under lång tid leder till att vattnet och ultraljudsvätten värms upp. Använd därför inte tvätten i mer än 20 minuter i sträck. Om tvätten används i 20 minuter i sträck, låt den vila i 10 minuter innan nästa användning.

1. Öppna locket, placera de föremål du vill tvätta i korgen (se till att föremålen inte vidrör varandra) och placera korgen i behållaren.

Om du vill rengöra ett klockarmband, lägg urverket ovanpå hållaren och trä in armbandet i skårorna i hållaren. Urverket hålls då ovanför vattnet när det fylls på och endast armbandet rengörs då det hänger ner i vattnet.



## Obs!

- Ta bort armbandet från armbandsuret och tvätta det i korgen om uret har lägre vattenskydd än 10 ATM/100 m.
- För att du ska kunna använda den medföljande hållaren för armbandsur där urverket hålls ovanför vattnet måste urverket vara vattenskyddat till minst 10 ATM/100 m.
- Ultraljudsvågorna gör att vatten kan tränga in i urverk med lägre vattenskydd trots att urverket hålls ovanför vattnet.
- Sänk aldrig ner armbandsurets urverk i vatten, oavsett vattenskydd, vid rengöring i ultraljudsvätt.
- Försäkra dig om att urverkets knappar är intryckta och alla tätningar är i god kondition innan uret placeras på hållaren.

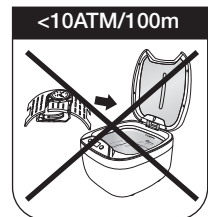

2. Om du vill rengöra CD/DVD-skivor (max 2 skivor kan rengöras samtidigt), sätt skivorna på hållaren med distansen mellan.

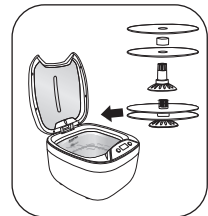

3. Fyll behållaren med vatten, se till att nivån inte överstiger behållarens maxmarkering. Några droppar diskmedel kan tillsättas till vattnet vid behov.



- Stäng locket och sätt stickproppen i ett vägguttag. "180" visas i displayen, det är den förinställda tiden för rengöring. Tryck [On/off] för att slå på ultraljudstvätten, eller tryck [Set] för att välja en annan timerinställning och sedan [On/off] för att slå på tvätten.

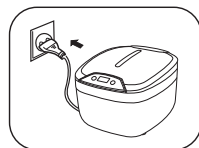

**Obs!** Tvätten "brummar" lätt när den arbetar och viss rökutveckling kan förekomma. Vattnet kan grumlas. Detta är helt normalt.

- Tvätten stängs automatiskt av när timern räknat ner tiden. Du kan när som helst avbryta rengöringen genom att trycka [On/off].
- När rengöringen är avslutad, dra ut stickproppen ur vägguttaget, öppna locket och ta ut föremålen.
- Töm ut vattnet i den riktning som pilarna på behållarens kant visar. Torka ur behållaren. Använd nytt vatten vid varje användning och torka ur behållaren.



## Skötsel och underhåll

- Dra alltid ut stickproppen ur vägguttaget före rengöring och när ultraljudstvätten inte används.
- Rengör ultraljudstvätten med en lätt fuktad trasa. Använd ett mildt rengöringsmedel, aldrig lösningsmedel eller frätande kemikalier.
- Förvara ultraljudstvätten torr och dammfritt utom räckhåll för barn.
- Ultraljudstvätten kan påverkas negativt av elektromagnetiska fält från annan elektronisk utrustning. Den kan då sluta fungera eller fungera onormalt. Om detta inträffar, stäng av störande elektronik, dra ut ultraljudstvättens stickpropp ur vägguttaget och sätt i den igen. Ultraljudstvätten ska nu fungera normalt.

## Avfallshantering

När du ska göra dig av med produkten ska detta ske enligt lokala föreskrifter. Är du osäker på hur du ska gå tillväga, kontakta din kommun.

## Specifikationer

Nätanslutning	230 V, 50 Hz
Effekt	55 W
Timer	1,5, 3, 5, 8 och 10 min
Ultraljudsfrekvens	42 kHz
Nätkabel	1,5 m
Rymd behållare	850 ml
Yttermått	20,3 × 18,3 × 14,5 cm
Innermått behållare	15 × 13 × 4 cm
Vikt	1090 g

# Ultralydvasker 850 ml

Art. nr. 38-6601    Modell CD-7920

Les brukerveiledningen grundig før produktet tas i bruk og ta vare på den for framtidig bruk. Vi reserverer oss mot ev. feil i tekst og bilde, samt forandringer av tekniske data. Ved tekniske problemer eller spørsmål, ta kontakt med vårt kundesenter. (Se opplysninger om kundesenteret i denne bruksanvisningen).

## Sikkerhet

### Obs!

- Ultralydvaskeren må ikke brukes uten vann i beholderen.
- Urverk på armbåndsur må **ikke** senkes ned i vann ved rengjøring med ultralydvaskeren, uansett om det er vannbestandig.
- Les informasjonen om vasking av klokkelenken til armbåndsur nedenfor, før du bruker denne vaskeren.



Produktet må ikke brukes av personer (inkl. barn) med begrensede fysiske eller mentale ferdigheter. Det må heller ikke benyttes av personer som ikke har tilstrekkelig erfaring og kunnskap, dersom de ikke har fått opplæring i bruken av noen som har ansvaret for deres sikkerhet.

- Produktet må oppbevares utilgjengelig for barn.
- Fare for å bli kvalt. Hold alt forpakkingsmateriale utenfor barns rekkevidde.





Fare for elektrisk støt! Ultralydvaskeren og strømledningen må ikke senkes ned i vann eller annen væske.

- Fare for elektrisk støt! Berør ikke støpselet med våte eller fuktige hender. Vær ekstra oppmerksom når du trekker ut eller plugger den til strømuttaket.
- Fare for elektrisk støt! Hvis ultralydvaskeren har falt ned i vann eller annen væske ved bruk, må man ikke ta på apparatet, men umiddelbart trekke støpselet ut av strømuttaket.
- Fare for elektrisk støt! Sprut aldri vann eller annen væske på ultralydvaskeren.
- Ikke forlat produktet mens det er i bruk.
- Bruk kun tilbehør som er godkjent av produsenten.
- Ta tak i støpselet når du skal koble apparatet fra strømuttaket. Trekk aldri i ledningen.
- Pass på at ledningen ikke kommer i klem, skades av skarpe kanter eller kommer i kontakt med varme.
- Bruk ikke ultralydvaskeren dersom strømkabelen eller støpselet er skadet.
- Ultralydvaskeren må ikke demonteres.
- Hvis ultralydvaskeren er blitt skadet eller hvis den ikke virker som den skal eller har falt ned i vann eller annen væske, må den på service og repareres av kvalifiserte fagfolk.

- Trekk alltid ut støpselet dersom:
  - Ultralydvaskeren ikke virker som den skal.
  - Før rengjøring.
  - Hvis den ikke skal brukes på en stund.
  - Etter hver gangs bruk.
- Strømuttaket hvor ultralydvaskeren skal brukes bør være utstyrt med jordfeilbryter med en følsomhet på 30 mA.
- Plasser ultralydvaskeren på et plan, hardt og stabilt underlag når den skal benyttes. Den må ikke plasseres på mykt, ustabilt underlag som på puter, tepper, madrasser etc.
- Fyll beholderen med vann før støpselet plugges til strømuttaket. Ta aldri hendene ned i vannet mens ultralydvaskeren er i bruk.
- Pass på at vannmengden i beholderen ikke overstiger maksmarkeringen.

## Gjenstander og materiale som ikke må rengjøres i ultralydvaskeren

<p>Mykere smykker av f.eks. perler eller smykker og andre gjenstander av:</p> <ul style="list-style-type: none"> <li>• Smaragd</li> <li>• Elfenbein</li> <li>• Koraller</li> <li>• Agat</li> <li>• Sneglehus, skjell etc.</li> </ul>	<p>Smykker produsert av disse materialene er for myke og de kan få riper ved rengjøring.</p>
<p>Sveisede eller emaljerte metallgjenstander. Limte gjenstander.</p>	<p>Rengjøring i ultralydvaskeren kan føre til at ev. hullrom i fugene fylles med vann. Dette kan føre til at selve fugen slipper.</p>
<p>Armbåndsurs med lavere vannbeskyttelse enn <b>10 ATM/100 m.</b></p>	<ul style="list-style-type: none"> <li>• Fjern armbåndet fra armbåndsuret og vask det i kurven dersom uret har bedre vannbeskyttelse enn <b>10 ATM/100m.</b></li> <li>• Hvis du skal kunne bruke holderen som følger med til armbåndsurs (når uret skal sitte på, men ikke komme i kontakt med vann/væske) må urverket tåle minst <b>10 ATM/100 m.</b></li> <li>• Ultralydbølgene gjør at vannet kan trenge seg inn i urverk med lavere beskyttelsesgrad, selv om urverket holdes unna vannet.</li> <li>• Urverket må aldri senkes ned i vann ved rengjøringen, uansett om det er aldri så vannbestandig.</li> <li>• Sørg for at alle knapper er trykket inn og at alle tettinger er i god stand før uret plasseres i holderen.</li> </ul> <div style="display: flex; justify-content: space-around; align-items: center;"> <div style="text-align: center;"> <p><b>10ATM/100m</b></p>  </div> <div style="text-align: center;"> <p><b>&lt;10ATM/100m</b></p>  </div> </div>



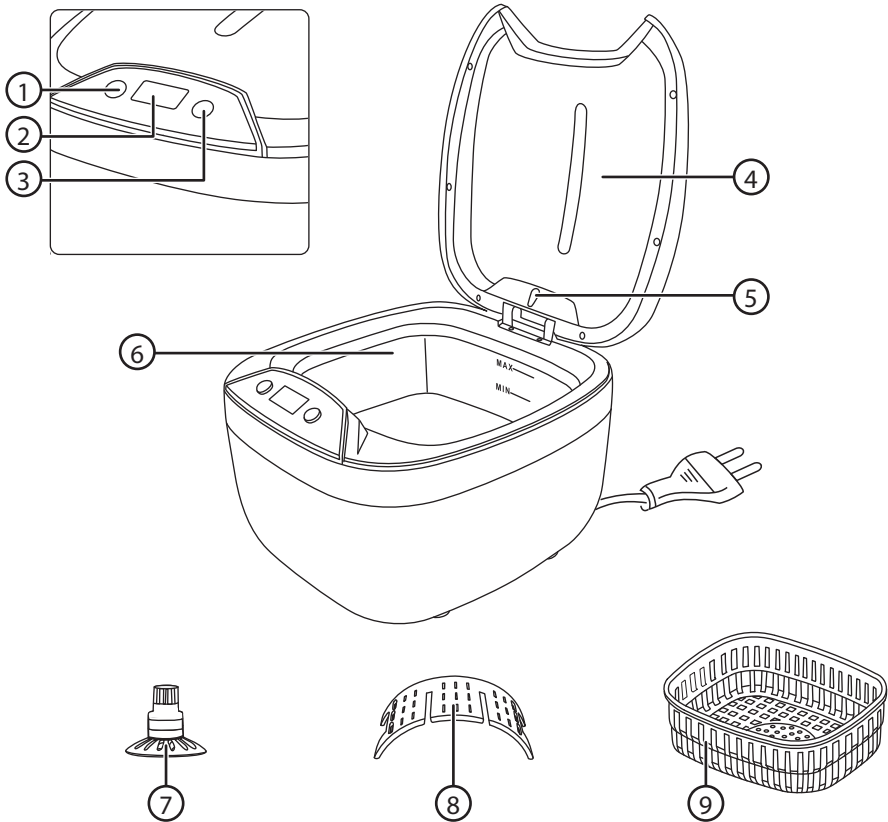

# Knapper og funksjoner



1. [On/Off] På/av
2. Display
3. [Set] Innstilling av tid på timer
4. Transparent lokk
5. LED-belysning
6. Vannbeholder
7. Holder for CD/DVD-plater
8. Stativ til armbåndsur
9. Kurv til smykker etc.



## Timerinnstillinger for forskjellige gjenstander

 <p>180 sekunder (3 minutter)</p> <p>1</p> <p>Forhåndsinnstilt tid for normal rengjøring.</p>	 <p>300 sekunder (5 minutter)</p> <p>2</p> <p>Anbefalt tid for å rengjøre flere små gjenstander samtidig.</p>	 <p>480 sekunder (8 minutter)</p> <p>3</p> <p>Anbefalt tid for rengjøring av flere små, lite tilsmussede gjenstander, samtidig.</p>	 <p>090 sekunder (1,5 minutter)</p> <p>4</p> <p>For rengjøring av CD/DVD-plater og briller.</p>	 <p>600 sekunder (10 minutter)</p> <p>5</p> <p>Anbefalt tid for rengjøring av flere små, svært tilsmussede gjenstander, samtidig.</p>
------------------------------------------------------------------------------------------------------------------------------------------------------------------------------------	----------------------------------------------------------------------------------------------------------------------------------------------------------------------------------------------------	--------------------------------------------------------------------------------------------------------------------------------------------------------------------------------------------------------------------------	--------------------------------------------------------------------------------------------------------------------------------------------------------------------------------------	----------------------------------------------------------------------------------------------------------------------------------------------------------------------------------------------------------------------------



### Smykker

Gullsmykker, sølvsmykker og smykker av solid metall. Med smykker menes halskjeder, ringe, øredobber, armbånd etc.

1 2 3 4 5



### Armbåndsur

Armbånd på armbåndsuret.

Obs!

- Urverket på armbåndsur må ikke senkes ned i vann ved rengjøring med ultralydvaskeren, selvom det er aldri så vannbestandig. Bruk alltid holderen så urverket ikke kommer i kontakt med vannet.
- Fjern armbåndet fra armbåndsuret og vask det i kurven dersom uret har lavere vannbeskyttelse enn **10 ATM/100 m**.

1 2 3 4 5



### Toalettartikler

Elektriske tannbørster, skjærehoder til elektriske barbermaskiner, barberhøvler, tannproteser, kammer etc.

1 2 3 4 5



### CD-plater og briller

CD/DVD-plater, briller og solbriller.

1 2 3 4 5



### Kontorutstyr

Skriverhode, div. penner, gummistempler etc.

1 2 3 4 5



### Metallgjenstander

Bestikk, lager, tannhjul, ventiler, munnstykker, mynter etc.

1 2 3 4 5

# Bruk

**Obs!** Ved bruk i lengre tid vil både vannet og ultralydvaskeren bli oppvarmet. Bruk derfor ikke vaskeren i mer enn 20 minutter i strekk. Hvis vaskeren er brukt sammenhengende i 20 minutter må den hvile i 10 minutter før den startes igjen.

1. Åpne lokket, plasser det du skal vaske i kurven (pass på at de forskjellige gjenstandene som skal vaskes ikke kommer i berøring av hverandre) og plasser kurven i beholderen.

Hvis det er et klokkearmebånd som skal rengjøres må urverket legges oppå holderen og armbåndet må tres inn i holderen. Urverket holdes da over vannet og det er kun armbåndet som blir rengjort, fordi det henger ned i vannet.



## Obs!

- Fjern armbåndet fra armbåndsuret og vask det i kurven dersom uret har dårligere vannbeskyttelse enn 10 ATM/100 m.
- Hvis du skal bruke holderen som følger med til armbåndsurt (når uret skal sitte på lenken ved rengjøring, men ikke komme i kontakt med vann/væske) må urverket tåle minst 10 ATM/100 m.
- Ultralydbølgene gjør at vannet kan trenge seg inn i urverk med lavere beskyttelsesgrad selv om urverket holdes unna vannet.
- Urverket må aldri senkes ned i vann ved rengjøringen, uansett om det er aldri så vannbestandig.
- Sørg for at alle knapper er trykket inn og at alle tettinger er i god stand før uret plasseres i holderen.

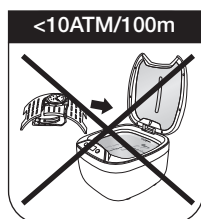

2. Hvis du skal rengjøre CD/DVD-plater (maks 2 plater samtidig), så plasser platene i holderen med distansen mellom.

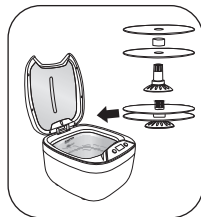

3. Fyll beholderen med vann, påse at nivået ikke overstiger maksmerkingen på beholderen. Noen dråper med oppvaskmiddel kan tilsettes vannet ved behov.

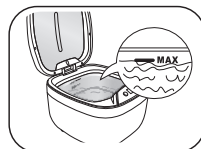

4. Steng lokket og plugg støpselet i strømuttaket. «180» vises på skjermen. Det er den forhåndsinnstilte tiden på rengjøringen. Trykk [On/off] for å slå på ultralydvaskeren, eller trykk på [Set] for å velge en annen timerinnstilling og deretter [On/off] for å slå på vaskeren.

**Obs!** Vaskeren «brummer» lett når den jobber og litt røykutvikling kan forekomme. Vannet kan bli litt grumsete. Dette er helt normalt.

5. Vaskeren stenges automatisk når innstilt tid er utløpt. Timeren kan avbrytes når du måtte ønske det ved å trykke på [On/off].
6. Trekk ut støpselet når rengjøringen er fullført. Åpne lokket og ta ut sakene du har vasket.
7. Tøm ut vannet i den retningen som pilene på beholderens kant viser. Tørk beholderen. Fyll opp med nytt vann hver gang ultralydvaskeren skal brukes. Tøm ut og tørk godt etter hver gang.

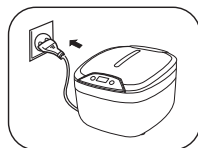

## Stell og vedlikehold

- Trekk alltid støpselet ut fra strømuttaket når ultralydvaskeren ikke er i bruk.
- Rengjør ultralydvaskeren med en lett fuktet klut. Bruk et mildt rengjøringsmiddel, aldri løsningsmidler eller etsende kjemikalier.
- Ultralydvaskeren må oppbevares tørt, støvfritt og utenfor barns rekkevidde.
- Apparatet kan påvirkes negativt av elektromagnetiske felt fra annet elektronisk utstyr. Den kan da slutte å virke eller begynne å virke merkelig. Hvis dette skulle inntreffe må elektronikken som forstyrrer skrus av og støpselet til ultralydvaskeren trekkes ut av strømuttaket og plugges inn igjen. Ultralydvaskeren skal nå virke normalt igjen.

## Avfallshåndtering

Når produktet skal kasseres, må det skje i henhold til lokale forskrifter. Hvis du er usikker, ta kontakt med lokale myndigheter.

## Spesifikasjoner

Spenning	230 V, 50 Hz
Effekt	55 W
Timer	1,5, 3, 5, 8 og 10 minutter
Ultralydsfrekvens	42 kHz
Strømkabel	1,5 m
Volum på beholder	850 ml
Mål, utv.	20,3 × 18,3 × 14,5 cm
Innv. mål beholder	15 × 13 × 4 cm
Vekt	1 090 g

# Ultraäänipuhdistin 850 ml

Tuotenro 38-6601 Malli CD-7920

Lue käyttöohje ennen tuotteen käyttöönottoa ja säilytä se tulevaa tarvetta varten. Pidätämme oikeuden teknisten tietojen muutoksiin. Emme vastaa mahdollisista teksti- tai kuvavirheistä. Jos laitteeseen tulee teknisiä ongelmia, ota yhteys myymälään tai asiakaspalveluun (yhteystiedot käyttöohjeen lopussa).

## Turvallisuus

### Huom.!

- Ultraäänipuhdistimen säiliössä tulee aina olla vettä käytön aikana.
- **Älä** upota rannekellon koneistoa ultraäänipuhdistimen vesisäiliöön, vaikka kello olisi vesitiivis.
- Lue rannekellon pesuohjeet, ennen kuin puhdistat sen ultraäänipuhdistimessa.



Laitetta saavat käyttää aikuiset, joilla ei ole fyysisiä tai psyykkisiä rajoitteita. Henkilöt, joilla ei ole riittävästi kokemusta ja taitoja, eivät saa käyttää laitetta ilman heidän turvallisuudestaan vastaavan henkilön antamia ohjeita.

- Säilytä ultraäänipuhdistinta lasten ulottumattomissa.
- Tukehtumisvaara! Pidä kaikki pakkausmateriaali lasten ulottumattomissa.





Sähköiskuvaara! Älä upota ultraäänipuhdistinta tai virtajohtoa veteen tai muuhun nesteeseen.

- Sähköiskuvaara! Älä koske pistokkeeseen märillä tai kosteilla käsillä. Ole erityisen huolellinen, kun liität ja irrotat pistokkeen.
- Sähköiskuvaara! Jos ultraäänipuhdistin on pudonnut veteen tai muuhun nesteeseen, älä koske puhdistimeen, vaan irrota pistoke välittömästi pistorasiasta.
- Sähköiskuvaara! Älä ruiskuta vettä tai muita nesteitä ultraäänipuhdistimeen.
- Älä jätä ultraäänipuhdistinta ilman valvontaa käytön aikana.
- Käytä ainoastaan valmistajan suosittelemia tarvikkeita.
- Irrota virtajohto vetämällä pistokkeesta. Älä irrota virtajohtoa vetämällä johdosta.
- Varmista, että virtajohto ei kosketa teräviä kulmia tai kuumia pintoja tai joudu puristuksiin.
- Älä käytä ultraäänipuhdistinta jos puhdistin tai virtajohto on vioittunut.
- Älä yritä purkaa ultraäänipuhdistinta.
- Jos ultraäänipuhdistin vioittuu, jos se ei toimi tai jos se on pudonnut veteen, se tulee viedä korjattavaksi valtuutettuun huoltoliikkeeseen.
- Irrota pistoke aina pistorasiasta seuraavissa tapauksissa:
  - Ultraäänipuhdistin ei toimi normaalisti
  - Ennen pesua
  - Ultraäänipuhdistinta ei käytetä pitkään aikaan
  - Jokaisen käyttökerran jälkeen

- Pistorasiassa tulee olla vikavirtasuojakytin, jonka laukeamisvirta on 30 mA.
- Aseta ultraäänipuhdistin kovalle ja tasaiselle pinnalle. Älä aseta ultraäänipuhdistinta epävakaalle pinnalle, kuten peittojen, tyynyjen ym. päälle.
- Täytä säiliö vedellä, ennen kuin liität pistokkeen pistorasiaan. Älä laita käsiä veteen ultraäänipesurin käytön aikana.
- Varmista, että vesimäärä ei ylitä enimmäismäärän merkintää.

## Esineitä ja materiaaleja, joita ei voi pestä ultraäänipuhdistimessa

<p>Pehmeät helmet ja muut seuraavista materiaaleista valmistetut korut:</p> <ul style="list-style-type: none"> <li>• Smaragdi</li> <li>• Norsunluu</li> <li>• Koralli</li> <li>• Akaatti</li> <li>• Simpukan kuoret ym.</li> </ul>	<p>Näistä materiaaleista valmistetut korut ovat pehmeitä, minkä vuoksi ne saattavat naarmuuntua ultraäänipuhdistimessa.</p>
<p>Hitsatut tai emaloidut metalliesineet. Liimatut esineet.</p>	<p>Ultraäänipuhdistus saattaa laajentaa esineiden saumoissa olevia reikiä. Tämä saattaa johtaa saumojen aukeamiseen.</p>
<p>Rannekellot, joiden vesitiiviyys on alle <b>10 ATM/100 m</b>.</p>	<ul style="list-style-type: none"> <li>• Irrota rannekkeet kellosta ja pese ne korissa, jos kellon vesitiiviyys on alle <b>10ATM/100m</b>.</li> <li>• Jos käytät rannekellopidikettä, joka pitää kellon koneiston veden pinnan yläpuolella, kellon vesitiivyyden tulee olla vähintään <b>10 ATM/100 m</b>.</li> <li>• Ultraääniaaltojen ansiosta vesi saattaa joutua koneistoon, jossa on heikompi vesitiiviyys, vaikka koneisto olisi vedenpinnan yläpuolella.</li> <li>• Älä upota rannekellon koneistoa ultraäänipuhdistimen vesisäiliöön, vaikka kello olisi vesitiivis.</li> <li>• Varmista ennen kellon asettamista puhdistimeen, että kellon painikkeet on painettu sisään, ja että kaikki tiivisteet ovat kunnossa.</li> </ul> <div style="display: flex; justify-content: space-around; align-items: center;"> <div style="text-align: center;"> <p><b>10ATM/100m</b></p>  </div> <div style="text-align: center;"> <p><b>&lt;10ATM/100m</b></p>  </div> </div>

# Painikkeet ja toiminnot

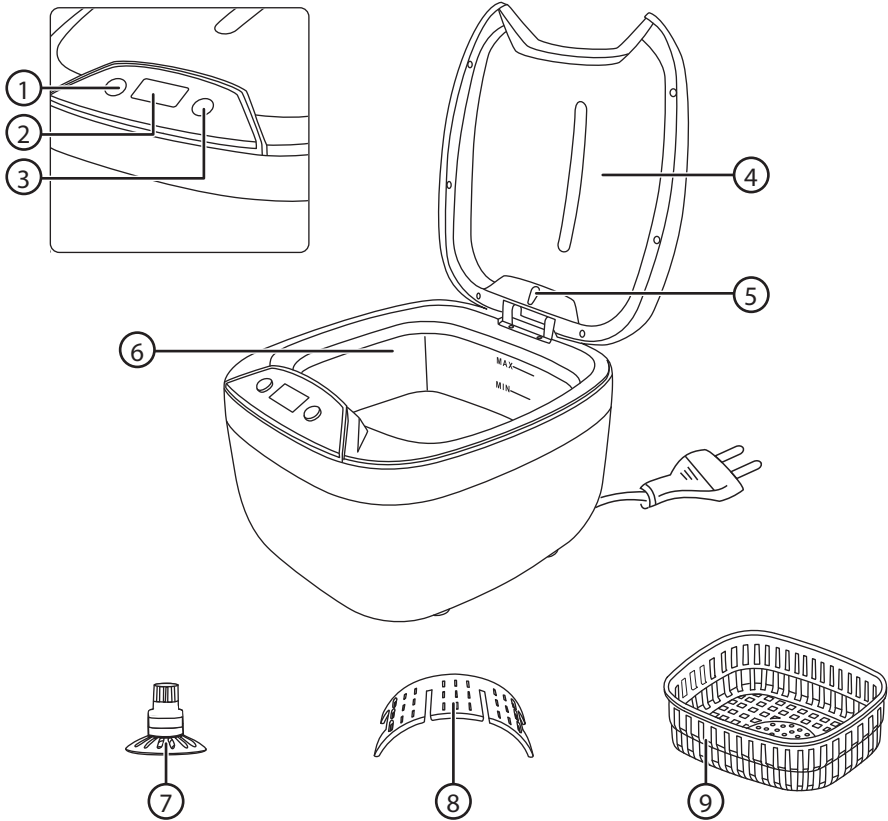

1. [On/Off] Virtakytkin
2. Näyttö
3. [Set] Ajastinajan asetus
4. Läpinäkyvä kansi
5. Merkkivalo
6. Vesisäiliö
7. CD-/DVD-levyteline
8. Rannekelloteline
9. Kori koruille ym.

## Ajastinasetukset eri esineille

 <p>180 sekuntia (3 minuuttia)</p> <p>1</p> <p>Esiasetettu aika normaaliin puhdistamiseen.</p>	 <p>300 sekuntia (5 minuuttia)</p> <p>2</p> <p>Suosittelua aika useiden pienten esineiden puhdistamiseen samanaikaisesti.</p>	 <p>480 sekuntia (8 minuuttia)</p> <p>3</p> <p>Suosittelua aika useiden vähän likaisten pienten esineiden puhdistamiseen samanaikaisesti.</p>	 <p>090 sekuntia (1,5 minuuttia)</p> <p>4</p> <p>Seuraavien materiaalien puhdistaminen: CD-/DVD-levyt ja silmälasit.</p>	 <p>600 sekuntia (10 minuuttia)</p> <p>5</p> <p>Suosittelua aika useiden erittäin likaisten pienten esineiden puhdistamiseen samanaikaisesti.</p>
-------------------------------------------------------------------------------------------------------------------------------------------------------------------------------------	--------------------------------------------------------------------------------------------------------------------------------------------------------------------------------------------------------------------	------------------------------------------------------------------------------------------------------------------------------------------------------------------------------------------------------------------------------------	---------------------------------------------------------------------------------------------------------------------------------------------------------------------------------------------------------------	----------------------------------------------------------------------------------------------------------------------------------------------------------------------------------------------------------------------------------------



### Korut

Kulta, hopea ja muut kiinteää metallia olevat korut, kuten kaulaketjut, sormukset, korvakorut, rannekorut ym.



### Rannekellot

Rannekellojen rannekkeet.

#### Huom.!

- Älä upota rannekellon koneistoa ultraäänipuhdistimen vesisäiliöön, vaikka kello olisi vesitiivis. Käytä aina pidikettä niin, että kellon koneisto on vedenpinnan yläpuolella.
- Irrota rannekkeet kellosta ja pese ne korissa, jos kellon vesitiivisyys on heikompi kuin **10 ATM/100m**.



### Hygienia-atarvikkeet

Sähkökäyttöiset hammasharjat, sähkökäyttöisten parranajokoneiden leikkaupäät, partahöylät, hammasproteesit, kammat ym.



### CD-levyt ja silmälasit

CD-/DVD-levyt, silmälasit ja aurinkolasit.



### Toimistotarvikkeet

Tulostinpäät, kalligrafiakynät, kumileimasimet ym.



### Metalliesineet

Aterimet, laakerit, hammaspyörät, venttiilit, suulakkeet, kolikot ym.



# Käyttö

**Huom.!** Pitkäaikainen käyttö aiheuttaa veden ja ultraäänipuhdistimen lämpenemistä. Älä käytä puhdistinta yli 20 minuuttia kerrallaan. Jos käytät puhdistinta yhtäjaksoisesti yli 20 minuuttia, anna sen jäähtyä 10 minuuttia ennen seuraavaa käyttökertaa.

1. Avaa kansi, aseta puhdistettavat esineet koriin (varmista, että esineet eivät koske toisiinsa), ja aseta kori säiliöön.

Jos puhdistat kellon rannekkeen, laita kellon koneisto pidikkeen päälle, ja pujota rannekkeet pidikkeen uriin. Näin kellon koneisto pysyy veden pinnan yläpuolella, ja ultraäänipuhdistin puhdistaa vain vedessä olevat rannekkeet.



## Huom.!

- Irrota rannekkeet kellosta ja pese rannekkeet korissa, jos kellon vesitiiviyys on heikompi kuin 10ATM/100m.
- Jos käytät rannekellopidikettä, joka pitää kellon koneiston veden pinnan yläpuolella, kellon vesitiiviyden tulee olla vähintään 10 ATM/100 m.
- Ultraääniaaltojen ansiosta vesi saattaa joutua koneistoon, jossa on heikompi vesitiiviyys, vaikka koneisto olisi vedenpinnan yläpuolella.
- Älä upota rannekellon koneistoa ultraäänipuhdistimen vesisäiliöön, vaikka kello olisi vesitiivis.
- Varmista ennen kellon asettamista puhdistimeen, että kellon painikkeet on painettu sisään, ja että kaikki tiivisteet ovat kunnossa.

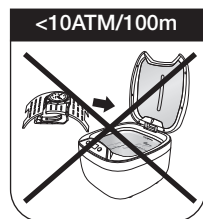

2. Jos haluat puhdistaa CD-/DVD-levyjä (voit puhdistaa 1–2 levyä samanaikaisesti), laita levyt pidikkeeseen niin, että välike jää niiden väliin.

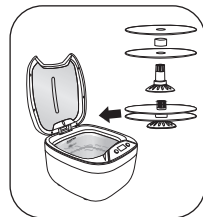

3. Täytä säiliö vedellä. Varmista, että veden taso ei ylitä enimmäismerkintää. Voit lisätä veteen tarvittaessa muutaman tipan astianpesuainetta.





4. Sulje kansi ja aseta pistoke pistorasiaan. Näytöllä lukee "180", joka on puhdistusajan esiasetuksena. Sammuta puhdistin painamalla [On/off], tai valitse toinen ajastinasetus painamalla [Set], ja käynnistä puhdistin painamalla [On/off].

**Huom.!** Vesi pitää ääntä puhdistuksen aikana, ja puhdistin saattaa savuta hieman. Vesi saattaa sementua. Tämä on täysin normaalia.

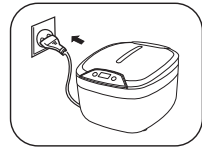

5. Puhdistin sammuu automaattisesti, kun asetettu aika on kulunut loppuun. Puhdistamisen voi myös keskeyttää koska tahansa painamalla [On/off].

6. Irrota käytön jälkeen pistoke pistorasiasta, avaa kansi ja poista esineet.

7. Tyhjennä vesi säiliön reunoissa olevien nuolien suuntaisesti. Kuivaa säiliö. Täytä puhdistimeen aina uutta vettä, ja kuivaa säiliö käytön jälkeen.



## Huolto ja puhdistaminen

- Irrota pistoke pistorasiasta aina ennen laitteen puhdistamista sekä silloin, kun laitetta ei käytetä.
- Puhdista ultraäänipuhdistin kevyesti kostutetulla liinalla. Käytä tarvittaessa mietoa pesuainetta. Älä käytä liuotusaineita tai syövyttäviä kemikaaleja.
- Säilytä ultraäänipuhdistinta lasten ulottumattomissa.
- Muiden elektronisten laitteiden kentät saattavat häiritä ultraäänipuhdistimen toimintaa, jolloin ultraäänipuhdistin saattaa sammua tai toimia heikosti. Sammuta tässä tapauksessa ultraäänipuhdistin, irrota pistoke pistorasiasta ja laita se uudelleen paikoilleen. Ultraäänipuhdistimen pitäisi toimia taas normaalisti.

## Kierrättäminen

Kierrätä tuote asianmukaisesti, kun poistat sen käytöstä. Tarkempia kierrätysohjeita saat kuntasi jäteneuvonnasta.

## Tekniset tiedot

Verkkoliitäntä	230 V, 50 Hz
Teho	55 W
Ajastin	1,5, 3, 5, 8 ja 10 min
Ultraäänitaajuus	42 kHz
Virtajohto	1,5 m
Säiliön tilavuus	850 ml
Ulkomitat	20,3 × 18,3 × 14,5 cm
Säiliön sisämitat	15 × 13 × 4 cm
Paino	1090 g

# Ultraschallreinigungsgerät 850 ml

Art.Nr. 38-6601      Modell CD-7920

Vor dem Einsatz des Gerätes ist die gesamte Bedienungsanleitung durchzulesen. Anschließend ist sie für die spätere Verwendung sorgfältig zu verwahren. Irrtümer, Abweichungen und Änderungen behalten wir uns vor. Bei technischen Problemen oder anderen Fragen freut sich unser Kundenservice über eine Kontaktaufnahme (Kontakt siehe Rückseite).

## Sicherheit

### Hinweis:

- Das Gerät erst starten, wenn der Behälter mit Wasser gefüllt ist.
- Unabhängig von der Wasserdichtigkeit **niemals** das Uhrwerk zur Reinigung ins Wasser des Ultraschallreinigungsgerätes senken.
- Vor der Benutzung des Ultraschallreinigungsgerätes die Information zur Reinigung von Uhrenarmbändern weiter unten lesen.



Das Gerät ist nicht für Personen (einschließlich Kindern) mit eingeschränkten physischen oder geistigen Fähigkeiten geeignet. Das Gerät ist nur dann für Personen mit eingeschränkten physischen, sensorischen oder geistigen Fähigkeiten bzw. mangelnder Erfahrung/mangelndem Wissen geeignet, wenn diese in die sichere Handhabung eingeführt worden sind und die Risiken und Gefahren der Benutzung verstehen.

- Das Gerät außer Reichweite von Kindern aufbewahren.
- Erstickungsgefahr! Das Verpackungsmaterial außer Reichweite von Kindern halten.





Stromschlaggefahr! Niemals das Ultraschallreinigungsgerät oder dessen Netzkabel in Wasser oder andere Flüssigkeiten tauchen.

- Stromschlaggefahr! Niemals den Stecker mit nassen oder feuchten Händen anfassen, vor allem wenn diese in die Steckdose gesteckt oder aus dieser gezogen wird.
- Stromschlaggefahr! Sollte das Ultraschallreinigungsgerät während der Benutzung in Wasser oder eine andere Flüssigkeit gefallen sein, das Gerät nicht anfassen, sondern sofort den Netzstecker ziehen.
- Stromschlaggefahr! Niemals Wasser oder andere Flüssigkeiten auf das Gerät sprühen.
- Das eingeschaltete Gerät nie unbeaufsichtigt lassen.
- Nur Zubehör benutzen, das vom Hersteller empfohlen wird.
- Nicht am Kabel sondern am Stecker ziehen, wenn das Gerät vom Strom genommen wird.
- Sicherstellen, dass das Anschlusskabel nicht eingeklemmt wird oder mit scharfen Kanten in Kontakt kommt.
- Das Gerät nicht betreiben, wenn dieses oder das Netzkabel beschädigt ist.
- Das Gerät nicht auseinander nehmen.
- Ist das Gerät beschädigt, funktioniert es nicht oder ist es in Wasser oder eine andere Flüssigkeit gefallen, muss es von einem qualifizierten Servicetechniker repariert werden.

- In folgenden Fällen immer den Stecker aus der Steckdose ziehen:
  - Wenn das Gerät nicht normal funktioniert.
  - Vor der Reinigung.
  - Bei längerer Nichtbenutzung des Gerätes.
  - Nach jeder Benutzung.
- Die Steckdose, an die das Gerät angeschlossen wird, sollte mit einer Fehlerstromschutzeinrichtung mit einem Ansprechstrom von 30 mA abgesichert sein.
- Das Gerät auf einer harten, ebenen und stabilen Unterlage aufstellen. Niemals auf weichen, instabilen Materialien wie Decken, Kissen, Tischdecken usw. aufstellen.
- Vor dem Anschluss des Netzsteckers den Behälter mit Wasser füllen. Beim Betrieb niemals die Hände in das Wasser tauchen.
- Sicherstellen, dass die Wassermenge nicht die Höchstmarkierung im Behälter übersteigt.

## Gegenstände und Materialien, die nicht im Ultraschallreinigungsgerät gereinigt werden können

<p>Weicher Schmuck, z. B. Perlen und Schmuck oder andere Gegenstände aus:</p> <ul style="list-style-type: none"> <li>• Smaragd</li> <li>• Elfenbein</li> <li>• Korallen</li> <li>• Achat</li> <li>• Muschel etc.</li> </ul>	<p>Schmuck aus diesen Materialien ist zu weich und es können daher bei der Reinigung Kratzer auftreten.</p>
<p>Geschweißte oder emaillierte Metallgegenstände. Geleimte Gegenstände.</p>	<p>Die Reinigung im Gerät kann bei diesen Gegenständen dazu führen, dass Risse oder Löcher in den Fugen vergrößert werden. Hierdurch können sich diese Fugen öffnen.</p>
<p>Armbanduhren mit niedrigerer Wasserdichtigkeit als <b>10 ATM/100 m</b>.</p>	<ul style="list-style-type: none"> <li>• Wenn die Armbanduhr eine niedrigere Wasserdichtigkeit als <b>10 ATM/100 m</b> aufweist, das Armband von der Armbanduhr abnehmen und separat reinigen.</li> <li>• Um die mitgelieferte Halterung für Armbanduhren benutzen zu können, muss das Uhrwerk mindestens eine Wasserdichtigkeit von <b>10 ATM/100 m</b> aufweisen.</li> <li>• Durch die Ultraschallwellen kann bei niedrigerer Wasserdichtigkeit Wasser in das Uhrwerk dringen, obwohl sich das Uhrwerk oberhalb des Wassers befindet.</li> <li>• Unabhängig von der Wasserdichtigkeit niemals das Uhrwerk zur Reinigung ins Wasser des Ultraschallreinigungsgerätes senken.</li> <li>• Sicherstellen, dass alle Tasten am Uhrwerk eingedrückt und alle Dichtungen in gutem Zustand sind, bevor die Uhr in die Halterung gesetzt wird.</li> </ul> <div style="display: flex; justify-content: space-around; align-items: center;"> <div style="text-align: center;"> <p><b>10ATM/100m</b></p>  </div> <div style="text-align: center;"> <p><b>&lt;10ATM/100m</b></p>  </div> </div>

# Tasten und Funktionen

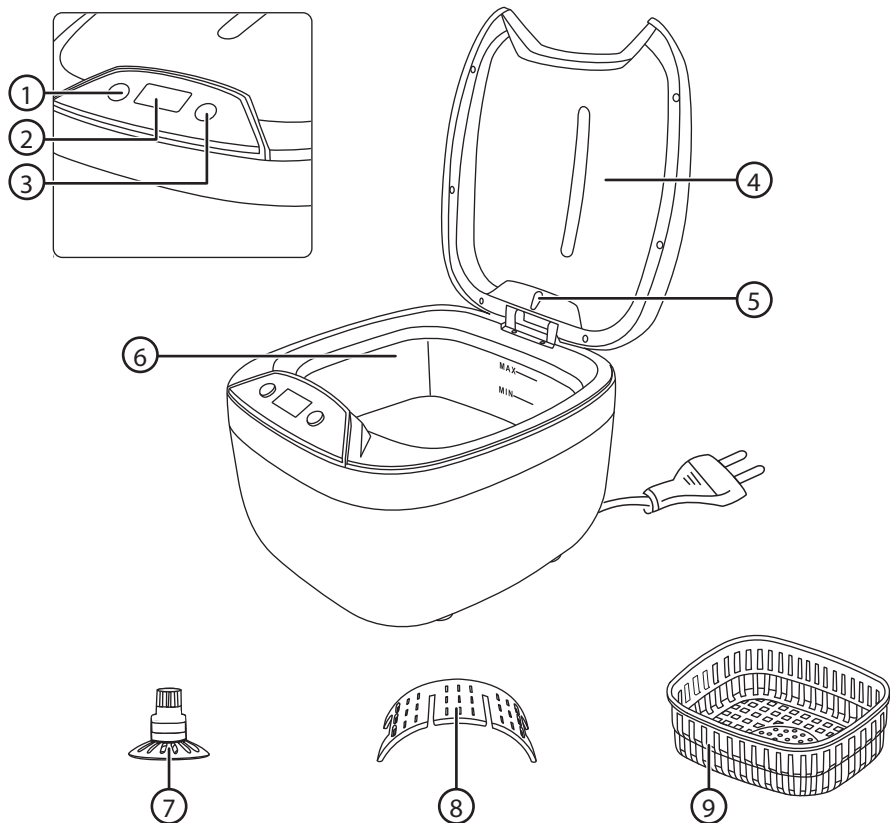

1. [On/Off] Ein/aus
2. Display
3. [Set] Zeiteinstellung
4. Durchsichtiger Deckel
5. LED-Beleuchtung
6. Wasserbehälter
7. Halterung für CDs/DVDs
8. Halterung für Armbanduhren
9. Korb für Schmuck

# Zeiteinstellungen für versch. Gegenstände

 <p>180 Sekunden (3 Minuten)</p> <p>1</p> <p>Voreingestellte Zeit für normale Reinigung.</p>	 <p>300 Sekunden (5 Minuten)</p> <p>2</p> <p>Empfohlene Zeit zum Reinigen mehrerer kleinerer Gegenstände gleichzeitig.</p>	 <p>480 Sekunden (8 Minuten)</p> <p>3</p> <p>Empfohlene Zeit zum Reinigen mehrerer kleinerer, leicht verschmutzter Gegenstände gleichzeitig.</p>	 <p>090 Sekunden (1,5 Minuten)</p> <p>4</p> <p>Zur Reinigung von CDs/DVDs und Brillen.</p>	 <p>600 Sekunden (10 Minuten)</p> <p>5</p> <p>Empfohlene Zeit zum Reinigen mehrerer kleinerer, stark verschmutzter Gegenstände gleichzeitig.</p>
-----------------------------------------------------------------------------------------------------------------------------------------------------------------------------------	-----------------------------------------------------------------------------------------------------------------------------------------------------------------------------------------------------------------	---------------------------------------------------------------------------------------------------------------------------------------------------------------------------------------------------------------------------------------	---------------------------------------------------------------------------------------------------------------------------------------------------------------------------------	---------------------------------------------------------------------------------------------------------------------------------------------------------------------------------------------------------------------------------------



## Schmuck

Gold, Silber und Schmuck aus massivem Metall, wie Halsketten, Ringe, Ohringe, Armbänder usw.



## Armbanduhren

Armbänder für Armbanduhren.

### Hinweis:

- Unabhängig von der Wasserdichtigkeit niemals das Uhrwerk zur Reinigung ins Wasser des Ultraschallreinigungsgerätes senken. Stets die Halterung benutzen, sodass das Uhrwerk über dem Wasser gehalten wird.
- Wenn die Armbanduhr eine niedrigere Wasserdichtigkeit als 10 ATM/100 m aufweist, das Armband von der Armbanduhr abnehmen und separat reinigen.



## Hygieneartikel

Elektrische Zahnbürsten, Schneidköpfe für Rasierer, Rasierklingen, Zahnersatz, Kämmе usw.



## CDs und Brillen

CDs/DVDs, Brillen und Sonnenbrillen.



## Büromaterial

Druckerköpfe, Füller, Gummistempel usw.



## Metallgegenstände

Besteck, Lager, Zahnräder, Düsen, Münzen usw.



# Bedienung

**Hinweis:** Bei längerer Benutzung werden das Gerät und das Wasser warm. Deshalb das Gerät nicht länger als 20 min auf einmal benutzen. Sollte das Gerät 20 min lang benutzt werden, vor dem nächsten Gebrauch immer erst 10 min abkühlen lassen.

1. Den Deckel öffnen, die zu reinigenden Gegenstände in den Korb legen (dabei sicherstellen, dass sich die Gegenstände nicht berühren) und den Korb in den Behälter setzen.

Bei der Reinigung eines Uhrenarmbandes das Uhrwerk auf die Halterung legen und das Armband in die Schlitz der Halterung einführen. So wird das Uhrwerk oberhalb der Wasseroberfläche gehalten und lediglich das Armband gereinigt.



## Hinweis:

- Wenn die Armbanduhr eine niedrigere Wasserdichtigkeit als 10 ATM/100 m aufweist, das Armband von der Armbanduhr abnehmen und separat reinigen.
- Um die mitgelieferte Halterung für Armbanduhren benutzen zu können, muss das Uhrwerk mindestens eine Wasserdichtigkeit von 10 ATM/100 m aufweisen.
- Durch die Ultraschallwellen kann bei niedrigerer Wasserdichtigkeit Wasser in das Uhrwerk dringen, obwohl sich das Uhrwerk oberhalb des Wassers befindet.
- Unabhängig von der Wasserdichtigkeit niemals das Uhrwerk zur Reinigung ins Wasser des Ultraschallreinigungsgerätes senken.
- Sicherstellen, dass alle Tasten am Uhrwerk eingedrückt und alle Dichtungen in gutem Zustand sind, bevor die Uhr in die Halterung gesetzt wird.

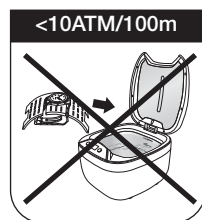
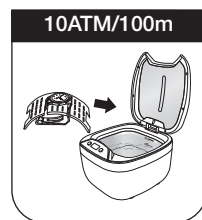

2. Zum Reinigen von CDs/DVDs/Blu-rays (maximal 2 Discs gleichzeitig) die Discs mit dem Abstandhalter in die Halterung setzen.

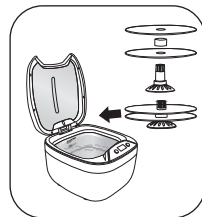

3. Den Behälter mit Wasser füllen. Dabei sicherstellen, dass der Wasserstand nicht die Höchstmarkierung überschreitet. Bei Bedarf können ein paar Tropfen Spülmittel hinzugefügt werden.



4. Den Deckel schließen und den Stecker in die Steckdose stecken. „180“ wird auf dem Display angezeigt. Dies ist die voreingestellte Reinigungszeit. Um das Gerät einzuschalten auf [On/off] drücken. Um eine andere Zeiteinstellung auszuwählen vorher auf [Set] drücken. **Hinweis:** Während der Reinigung ist ein leichtes Brummen zu hören. Ebenfalls kann eine gewisse Rauchentwicklung vorkommen. Das Wasser kann trübe werden. Dies ist vollkommen normal.
5. Wenn die eingestellte Zeit abgelaufen ist schaltet sich das Gerät automatisch ab. Durch Drücken von [On/off] kann der Reinigungsvorgang jederzeit abgebrochen werden.
6. Nach abgeschlossener Reinigung zuerst den Netzstecker ziehen. Dann den Deckel öffnen und die Gegenstände entnehmen.
7. Das Wasser in Richtung der Pfeile am Rand des Behälters entleeren. Den Behälter abtrocknen. Bei jedem Reinigungsvorgang frisches Wasser benutzen und immer den Behälter abtrocknen.

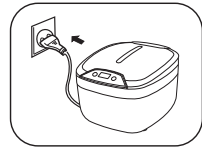

## Pflege und Wartung

- Bei Nichtbenutzung und vor der Reinigung des Gerätes stets den Netzstecker ziehen.
- Das Gerät mit einem leicht befeuchteten Tuch reinigen. Ein sanftes Reinigungsmittel verwenden, keine scharfen Chemikalien oder Reinigungslösungen.
- Das Gerät trocken und staubfrei außerhalb der Reichweite von Kindern verstauen.
- Das Gerät kann von elektromagnetischen Feldern von anderer elektronischer Ausrüstung negativ beeinflusst werden. In diesem Fall kann es gar nicht oder nur begrenzt funktionieren. Sollte dies geschehen, die störende Elektronik ausschalten, den Stecker des Ultraschallreinigungsgerätes aus der Steckdose ziehen und wieder einstecken. Das Gerät sollte nun wieder normal funktionieren.

## Hinweise zur Entsorgung

Bitte das Produkt entsprechend den lokalen Bestimmungen entsorgen. Weitere Informationen sind von der Gemeinde oder den kommunalen Entsorgungsbetrieben erhältlich.

## Technische Daten

<b>Betriebsspannung</b>	230 V, 50 Hz
<b>Leistung</b>	55 W
<b>Zeiteinstellung</b>	1,5, 3, 5, 8 und 10 min
<b>Ultraschallfrequenz</b>	42 kHz
<b>Netzkabel</b>	1,5 m
<b>Behältervolumen</b>	850 ml
<b>Außenmaße</b>	20,3 × 18,3 × 14,5 cm
<b>Behälterinnenmaße</b>	15 × 13 × 4 cm
<b>Gewicht</b>	1090 g

## Sverige

---

Kundtjänst tel: 0247/445 00  
fax: 0247/445 09  
e-post: kundservice@clasohlson.se

Internet www.clasohlson.se

Post Clas Ohlson AB, 793 85 INSJÖN

## Norge

---

Kundesenter tlf.: 23 21 40 00  
faks: 23 21 40 80  
e-post: kundesenter@clasohlson.no

Internett www.clasohlson.no

Post Clas Ohlson AS, Postboks 485 Sentrum, 0105 OSLO

## Suomi

---

Asiakaspalvelu puh.: 020 111 2222  
sähköposti: asiakaspalvelu@clasohlson.fi

Internet www.clasohlson.fi

Osoite Clas Ohlson Oy, Maistraatinportti 4 A, 00240 HELSINKI

## Great Britain

---

Customer Service contact number: 020 8247 9300  
e-mail: customerservice@clasohlson.co.uk

Internet www.clasohlson.co.uk

Postal 10 – 13 Market Place  
Kingston Upon Thames  
Surrey  
KT1 1JZ

## Deutschland

---

Kundenservice Unsere Homepage [www.clasohlson.de](http://www.clasohlson.de) besuchen und auf Kundenservice klicken.

# clas ohlson