

EXIBEL®

Stereo System with Bluetooth and DAB

Musikanläggning med Bluetooth och DAB

Musikkanlegg med Bluetooth og DAB

Stereot, joissa Bluetooth ja DAB

Stereoanlage mit Bluetooth und DAB



Art.no.

18-8346

38-5487

Model

BDX600-UK

BDX600

English 2

Svenska 18

Norsk 34

Suomi 50

Deutsch 66

Stereo System with Bluetooth and DAB

Art.no 18-8346 Model BDX600-UK
38-5487 BDX600

Please read the entire instruction manual before use and save it for future reference. We reserve the right for any errors in text or images and for making any necessary technical changes to this document. If you should have any questions concerning technical problems please contact our Customer Services.

Contents

1. Safety	3
2. Description	4
2.1 Remote Control.....	5
3. Installation/Mounting	6
3.1 Preparations	6
4. Operation	6
4.1 Power On/Off	6
4.2 Listening to DAB, FM, CD, USB, SD memory card, BT or AUX	6
4.3 Setting the clock.....	7
4.4 Setting the timer (using the remote control).....	7
4.5 Sleep function (using the remote control).....	8
4.6 Listening to radio	8
5. Reset to factory default settings	10
6. Display mode	10
7. Listening to CD/MP3/WMA	11
7.1 CD media	11
7.2 USB connection or SD memory card.....	12
7.3 ID3 information (during MP3/WMA playback).....	12
7.4 Repeat playback	13
7.5 Programmed playback.....	13
7.6 Random	14
7.7 Intro (play the first 10 seconds of each track)	14

8. Bluetooth	15
8.1 Stereo connection of product to your mobile phone.....	15
8.2 Transfer of streaming music	15
9. AUX connection	16
10. EQ control (on the remote control).....	16
11. Mute	16
12. Headphones.....	16
13. Waste disposal	16
14. Specifications	17

1. Safety

- The product should not be taken apart or modified.
- **Warning!** Certain exposed parts inside the casing carry dangerous current. Contact with these can lead to fire or electric shock.
- The product is designed for indoor use only.
- Never subject the product to high temperature, dust, heavy vibration, impacts, humidity or moisture.
- Do not place the product where there is a risk of it falling into water or other liquid. Do not place containers with liquid on the product e.g. flower vases, coffee cups, fizzy drink bottles.
- Disconnect the product from the power supply by unplugging it from the wall socket. The product's plug should always be easily accessible.
- The on/off switch only switches the device into standby power mode and does not totally cut off current from the mains.
- Do not cover the appliance. Adequate ventilation with a distance of at least 10 cm between ventilation holes and the surrounding area is necessary to prevent the appliance from overheating.
- This product should not be exposed to strong electromagnetic force fields as this may cause malfunctions.
- Protect your hearing. Listening on high volume for prolonged periods can lead to permanent hearing loss.
- Repairs and service should only be performed by qualified tradesmen, and only with original spare parts.

2. Description

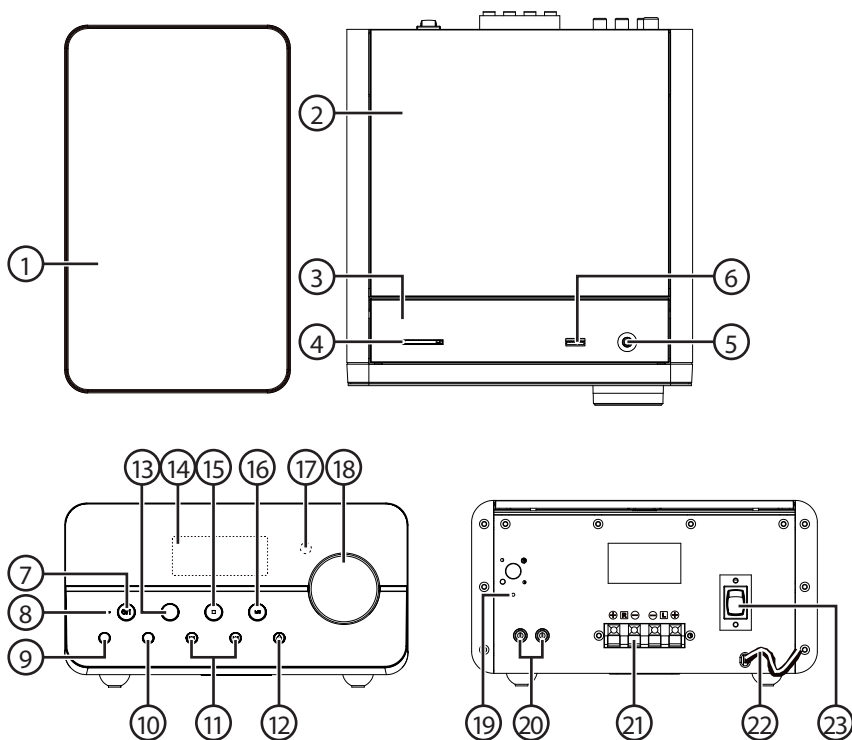

1. Speaker
2. CD tray
3. USB/memory card/headphone compartment
4. SD memory card slot
5. Headphone socket
6. USB connection
7. [⏻] Activate/deactivate standby mode
8. Standby LED indicator lights up in standby mode
9. [MODE] Function switch
10. [MEMORY] Memory button for programmed playback, displays ID3 information (under playback).
11. [SKIP/TUNE SEARCH] Manual search, change track
12. [OPEN/CLOSE] Open/close the CD door
13. [SELECT] Select or confirm
14. LCD display
15. [MENU/■] Stop/Menu button

- 16. [PLAY/PAUSE] Starts or pauses playback
- 17. IR sensor for remote control
- 18. Volume control
- 19. DAB/FM antenna
- 20. AUX Input (2 × RCA)
- 21. Speaker connection
- 22. Mains lead
- 23. [ON/OFF] Main power switch

2.1 Remote Control

- 24. [STANDBY/⏻]
- 25. [MUTE] Temporarily turns off volume
- 26. [EQ] Equalizer
- 27. [OPEN/CLOSE]
- 28. [■] [⏮] [▶ / ⏪] [⏩] Multi-function control: Stop, down/previous, start/pause playback.
- 29. [SELECT/MONO/ST.] Select or confirm
- 30. [◀ FOLDER] Go to the previous folder
- 31. [SLEEP] Automatic shut-off feature
- 32. [RANDOM] Random playback
- 33. [REPEAT]
- 34. [VOLUME +/-] Volume control
- 35. [MODE] Function switch
- 36. [MEMORY] Memory button for programmed playback, displays ID3 information (under playback).
- 37. [PLAY/PAUSE/SCAN] Starts or pauses playback, channel scan
- 38. [SKIP/TUNE/SEARCH] Manual search, change track
- 39. [■/MENU/INFO] Stop playback, display menu, display radio information
- 40. [▶ FOLDER] Go to the next folder
- 41. [TIMER] Timer playback
- 42. [1–9] Numerical search button
- 43. [INTRO] Play intro from all music tracks

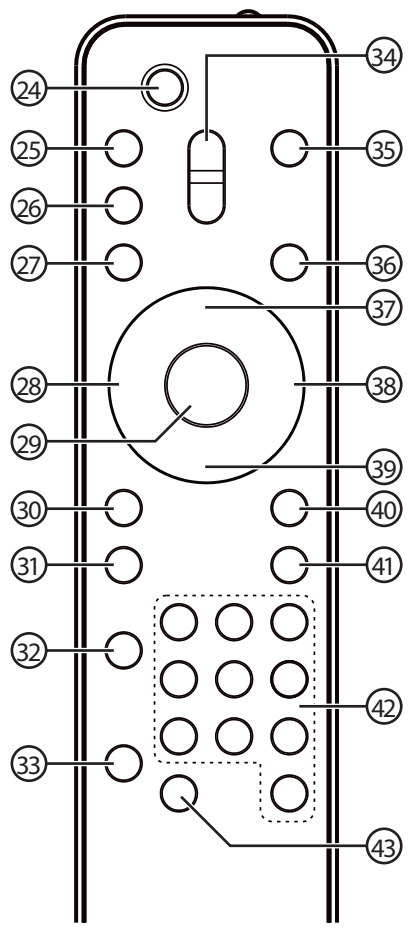

3. Installation/Mounting

3.1 Preparations

- Inserting batteries into the remote control:
 - Press down the battery cover at "OPEN" and push the battery cover outwards in the direction of the arrow.
 - Insert 2 × R03 (1.5 V) batteries (sold separately) according to the markings in the battery compartment.
 - Push in the battery cover until it locks shut.
 - Remove batteries from the remote control if it is not going to be used for longer periods. Do not mix different battery types.
- Connect the speakers to the main unit:
 - Connect the right-hand speaker to R, the white marked cable to **+** (red) and the black cable to **-** (black).
 - Connect the left-hand speaker to L, the white marked cable to **+** (red) and the black cable to **-** (black).
 - Make sure that the cable is securely attached.
- Connect the mains lead to a wall socket.
- Unwind the radio antenna.

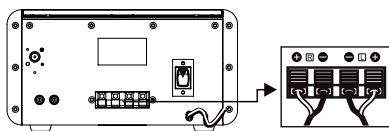
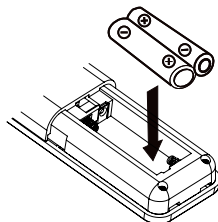

4. Operation

4.1 Power On/Off

- Turn on the product using the main power switch (23), the standby indicator (8) comes on and a welcome message is displayed. The product is in standby mode.
- Press [**⏻**/1] (7) or [STANDBY/**⏻**] (24) to turn the product on.
- Turn off the product by turning the power switch to the **OFF** position and unplug it.

4.2 Listening to DAB, FM, CD, USB, SD memory card, BT or AUX

- Turn on the product using the main power switch (23), the standby indicator (8) comes on and a welcome message is displayed. The product is in standby mode.
- Press [**⏻**/1] (7) or [STANDBY/**⏻**] (24) to turn the product on.
- Select audio source: DAB, FM, CD, USB, SD memory card, BT or AUX by pressing [MODE] (9) or (35) repeatedly. The selected function appears on the display.
- Adjust the volume using the volume control on the main unit or remote control.
- Turn off the product by turning the main power switch (23) to the **OFF** position and unplug it.

Note:

- If there is no signal from DAB, FM, CD, USB, SD Memory Card, BT or AUX for 15 minutes, the main unit will switch off.
- In AUX mode, the main unit will switch to standby mode after about 4 hours whether there is signal or not. “Auto OFF” will flash on the display 10 minutes before it goes into standby mode. Press [INTRO] (43) to continue playback for another 4 hours.
- Activate the backlight in standby mode by pressing any button. The light stays on for about 10 seconds.
- Turn off the product by turning the power switch to the **OFF** position and unplug it.

4.3 Setting the clock

If you are able to receive DAB signals, the clock is set automatically shortly after tuning into a DAB station. If you can only receive FM stations, the clock must be set manually.

Note: Manual setting can only be done in standby mode.

Setting the clock manually:

1. Turn on the product using the main power switch (23), the standby indicator (8) comes on and “Scan time” or “00:00” is displayed.
2. In standby mode, press [MEMORY] (10) or (36) until “00”: XX (hours) starts flashing. Enter the correct time using [◀◀] or [▶▶] (11) or (28), press [MEMORY] to confirm. Do the same to set the correct minute.
3. Press [MEMORY] to confirm and exit the settings mode.

4.4 Setting the timer (using the remote control)

The timer function allows you to switch the product on and off at a desired time.

Activate/deactivate:

1. Press [TIMER] (41) until “ON TIMER” is displayed for several seconds and “00”: XX (hours) starts flashing. Enter the correct hour to activate using [◀◀] or [▶▶] (28), press [TIMER] to confirm. Do the same to set the correct minute.
2. “OFF TIMER” is displayed for several seconds and “00”: XX (hours) starts flashing. Enter the correct hour to deactivate using [◀◀] or [▶▶], press [TIMER] to confirm. Do the same to set the correct minute.
3. Press [MEMORY] to confirm.
4. Select the function to be controlled by the timer function using [◀◀] or [▶▶], **FM – CD – USB – CARD – DAB**. Press [TIMER] to confirm. “Volume 15” flashes for several seconds, which means it is possible to set the desired volume level upon activation.
5. A clock symbol appears in the upper left corner of the display when the timer function is activated.
6. Press [TIMER] (41) repeatedly to display the timer settings.

To switch off the timer function: Press [TIMER] (41) repeatedly until “Timer on” or “Timer off” appears on the display.

4.5 Sleep function (using the remote control)

The sleep function allows you to switch the product off after the desired time.

1. Press [SLEEP] (31) when the main unit is switched on. "SLEEP SETTING" briefly appears on the display, press repeatedly to select the preferred time to switch off. **SLEEP 90-80-70-60-50-40-30-20-10-OFF**. Release the button at the desired setting to confirm the switch-off time.
2. The display shows alternating set functions and the number of minutes remaining until the product switches off "SLEEP REMAIN XX".
3. Switch off the set sleep function by pressing [SLEEP] (31) repeatedly until "SLEEP OFF" is displayed.

4.6 Listening to radio

Tips for getting the best reception:

- The product has a thread antenna (19) for receiving FM/DAB signals. For the best possible reception, unwind the antenna fully and try different positions until you have a good reception.
- For DAB radio, the antenna should be vertical i.e. pointing straight up or down.

4.6.1 DAB/DAB+mode, Full-scan starts automatically

Automatic scanning for channels:

1. Press [$\text{P}/1$] (7) or [STANDBY/ P] (24) (in standby mode) to switch on the radio. The display will show "Welcome to DAB Radio". The product will automatically start DAB mode and scan for channels. "Scanning - -" is displayed while the channels are being scanned as well as a progress bar showing the time spent and the number of channels found. In full-scan mode, the product scans for all channels on DAB/DAB+ Band III.
2. Once the channel scan is complete, the radio will select the first station (in alphabetical order). Show channels discovered by pressing [$\text{◀}/\text{▶}$] (28) or [SKIP/TUNE SEARCH] (11) repeatedly. When the required channel appears on the display, press [SELECT] (13) or (29) to begin listening.

4.6.2 DAB/DAB+ Start Full-scan manually

Manual scanning for channels.

1. Press [$\text{P}/1$] (7) or (24) (in standby mode) to switch on the radio.
2. Start automatic channel scanning (when you are in DAB mode) by holding in [$\text{▶}/\text{||}$] (28) or [PLAY/PAUSE] (16).
3. "Scanning- -" is displayed while the channels are being scanned as well as a progress bar showing the time spent and the number of channels found. In full-scan mode, the product scans for all channels on DAB/DAB+ Band III.
4. Once the channel scan is complete, the radio will select the first station (in alphabetical order). Show channels discovered by pressing [$\text{◀}/\text{▶}$] (28) or [SKIP/TUNE SEARCH] (11) repeatedly. When the required channel appears on the display, press [SELECT] (13) or (29) to begin listening.

4.6.3 DAB/DAB+ Manual station search

In manual search mode, the product scans for all channels on DAB/DAB+ Band III.

1. Activate the manual search mode by pressing in [MENU] Stop (15) or (37) [PLAY/PAUSE/SCAN] (37) to open the settings menu. Select **Manual tune** using [SKIP/TUNE SEARCH] (11).
2. Scroll through the stations in DAB/DAB +. The display shows “5A to 13F” with their associated frequencies.
3. When the desired frequency appears on the display, press [SELECT] (13) or (29) to confirm. The station name (group) appears on the display.

4.6.4 Secondary services

For some stations, the “>” symbol may be displayed after the station name. This indicates that the station has secondary services that are controlled by the main station. Display secondary functions by pressing [SELECT/MONO/ST.] (29) when the “>” symbol appears on the display.

4.6.5 FM mode

1. Press [MODE] repeatedly to select FM radio. When FM is selected, “Radio initialize, Please wait” appears on the display and after a few seconds, the frequency of the first station detected will be displayed.
2. Start automatic channel scanning by holding in [▶ / ||] (28) or [PLAY/PAUSE] (16). The search stops when a station has been found. It is also possible to hold in [SKIP/TUNE SEARCH] (11) until the required frequency appears on the display.
3. Press [SELECT] (13) or [SELECT/MONO/ST.] (29) repeatedly to switch between FM “STEREO” and “MONO” sound.

4.6.6 Save and listen to discovered DAB and FM stations

It is possible to save up to 30 FM and DAB stations as favourites in the station memory. How to save a station in the memory:

1. Tune into the required station, press [MEMORY] (10) or (36) until the # symbol appears on the display.
2. Press [SKIP/TUNE SEARCH] (11) repeatedly until the desired number that the station will be saved under appears on the display.
3. Press [SELECT] (13) or [SELECT/MONO/ST.] (29) to confirm your selection. “Preset # store” appears on the display when the station is saved.

To listen to a preset station:

1. Press [MEMORY] once, then press [SKIP/TUNE SEARCH] (11) repeatedly to go to the station number where the channel is saved.
2. Press [SELECT] (13) or [SELECT/MONO/ST.] (29) to confirm.

Note: The saved stations are stored in the memory and are NOT erased when the product is switched off.

5. Reset to factory default settings

If you move to a different part of the country or to a different country, your preset stations are not guaranteed to work there. You may then need to reset the product to its factory default settings.

1. Turn on the product using [ON/OFF] (23), the standby indicator (8) comes on and a welcome message is displayed. The product is in standby mode.
2. Press [MENU/■] (15) until “System reset please wait” appears. When “System reset ok” appears, the reset is complete.
3. Press [⏻/1] (7) on the main unit or [STANDBY/⏻] (24) on the remote control to turn the product on.
4. DAB search starts automatically. The first radio channel discovered (in alphabetical order) is displayed when the search is complete.

Note: The stations stored in the memory will be deleted after resetting the system.

6. Display mode

If you press [MENU/■] (15) or [■/MENU/INFO] (39) repeatedly, the display will show different information.

FM: Signal strength → Frequency → Auto (Mono/Stereo) → etc.

DAB/DAB+: Group name → Signal strength → Time/date → DLS (scrolling text) →

Programme type → Audio bit rate → Frequency → etc.

Auto (Mono)	FM Stereo and FM Mono
Signal strength	The signal strength is shown as a bar. The longer the bar, the stronger the signal.
Time and date	The time and date are updated automatically via the radio broadcast (DAB/DAB+). If no time/date information is available the display shows: “<Time/Date>”.
Audio bit rate	The display shows the bit rate that is being received.
Frequency	The frequency of the station being listened to is displayed.
Group	Group of radio stations that belong together and broadcast together on the same frequency. There are local and national groups.
Programme type	The display shows the type of programme being received. If there is no information about the programme type, the display shows: “<Programme Type>”.
DLS	DLS stands for Dynamic Label Segment i.e. text information from the broadcasting station.

7. Listening to CD/MP3/WMA

7.1 CD media

1. Press [POWER] (7) or (24) (in standby mode) to switch on the product.
2. Press [MODE] (9) or (35) repeatedly to select “CD”.
3. Press [OPEN/CLOSE] (12) to open the CD tray.
4. Place a CD/MP3 disc in the CD tray and press [OPEN/CLOSE] (12) to close the CD tray.

Note:

- The product can play CD, CD-R, CD-RW, MP3 and WMA discs. The product can also play “8 cm” and “Multi Section” MP3 discs.
- Playback of MP3 with 32–320 kbps, and WMA with 64–320 kbps.
- Limit of readable folders: 99 and tracks: 999. If no disc is in the player or if it cannot be read, “NO DISC” is displayed.

7.1.1 CD

1. The player will automatically detect how many folders and tracks are on the disc.
2. Press [PLAY/PAUSE] (16) or (37). The first track will then start to play. All tracks will be played.
3. Press [PLAY/PAUSE] again to pause during playback. The playback time for the current track flashes on the display.
4. Press [SKIP/TUNE SEARCH] (11) or (38) once to change tracks. Keep the button pressed in to skip between tracks more quickly.
5. Press [PLAY/PAUSE] once again to return to normal playback. Stop playback by pressing [MENU/■] (15) or [■/MENU/INFO] (39) once.

7.1.2 MP3/WMA

1. The player will automatically detect how many folders and tracks are on the disc.
2. Press [PLAY/PAUSE] (16) or [▶/||] (37). The first track will then start to play. All tracks will be played.
3. Press [PLAY/PAUSE] again to pause during playback. The playback time for the current track flashes on the display.
4. Press [SKIP/TUNE SEARCH] (11) or [◀◀]/[▶▶] (28) once to change track. Keep the button pressed in to skip between tracks more quickly.
5. Press [PLAY/PAUSE] once again to return to normal playback.
6. Change album by pressing [FOLDER] (30) or (40).
7. Stop playback by pressing [MENU/■] (15) or [■/MENU/INFO] (39) once.

7.2 USB connection or SD memory card

1. Connect the USB memory or SD memory (containing saved sound files), to the connection ports under the cover (3).
2. Press [POWER] (7) or (24) (in standby mode) to switch on the product.
3. Press [MODE] (9) or (35) repeatedly and select “USB” or “SD CARD”.
4. The product will automatically detect how many folders and tracks are on the USB memory/memory card.
5. Press [PLAY/PAUSE] (16) or (37). The first track will then start to play. All tracks will be played.
6. If the USB memory has more than 1 folder:
 - Press [FOLDER] (30) or (40) to select folder.
 - Press [SKIP/TUNE SEARCH] (11) or (38) once to select tracks from the selected folder. Keep the button pressed in to skip between tracks more quickly.
7. Press [PLAY/PAUSE] again to pause during playback. The playback time indicator flashes.
8. Press [PLAY/PAUSE] to start the playback again.
9. Press [MENU/■] (15) or [■/MENU/INFO] (39) to stop playback.

Note:

- The product can only play MP3 and WMA files in this mode.
- The unit supports the majority of USB memories and SD/SDHC (up to 32 GB capacity in SDHC). Memories of higher capacity cannot be read or are read slowly.
- The main unit does not support WMA files that are protected by a “DRM FILE”. It only supports USB versions 1.1 and 2.0.

Note: The USB or SD memory must be securely connected to the port while playing to avoid damaging the main unit or memory. Do not remove a memory card while playback from the memory is under way.

7.3 ID3 information (during MP3/WMA playback)

1. Press [MEMORY] (10) or (36) once to open the ID3 function.
2. If the MP3/WMA file has ID3 information, it is shown automatically: “TITLE NAME” → “ARTIST NAME” → “ALBUM NAME” appear on the display.
3. Press [MEMORY] once to return to normal playback mode.

7.4 Repeat playback

7.4.1 CD

- Press [REPEAT] (33) once, “REP-1” appears on the display. The music track that is playing will be repeated continuously.
- Press [REPEAT] twice, “REP ALL” appears on the display. All music tracks will be repeated continuously.
- Press [REPEAT] 3 times to deactivate repeat playback.

7.4.2 MP3/WMA/USB/SD CARD

- Press [REPEAT] (33) once, “REP-1” appears on the display. The music track that is playing will be repeated continuously.
- Press [REPEAT] twice, “REP ALL” appears on the display. All music tracks will be repeated continuously.
- Press [REPEAT] 3 times, “REP ALBUM” appears on the display. All music tracks in the current folder will be repeated continuously.
- Press [REPEAT] once to deactivate repeat playback.

7.5 Programmed playback

It is possible to programme up to 32 music tracks for a CD and up to 64 music tracks for MP3/WMA/USB/SD CARD, for playback in a certain order. Programming mode is only active in stop mode.

7.5.1 CD

1. Press [MEMORY] (10) or (36).
2. “P-01” is displayed, “T-000” flashes (P-01 is a programme slot 1, T-000 is the track number on the CD).
3. Select the track required on the CD using [◀◀] or [▶▶] (11) or (28) and then press [MEMORY] to confirm the current track number for programme slot 1.
4. Do the same for the other programme slots.

7.5.2 MP3/WMA

1. Press [MEMORY] (10) or (36). The folder number flashes (F-01).
2. Press [FOLDER] (30) or (40) to change the folder number.
3. Press [MEMORY], the title of the first track appears on the display.
4. Select the track required on the CD using [◀◀] or [▶▶] (11) or (28) and then press [MEMORY] to confirm the current track number for programme slot 1.
5. Do the same for the other programme slots.

7.5.3 Playing a programmed playlist

Press [PLAY/PAUSE] (16) or (37). The first track will then start to play. All tracks will be played in the order determined. When all the tracks have been played, the number of files played and the total elapsed time for CD/MP3/WMA files appears on the display.

7.5.4 Stop playing a programmed playlist

Press [MENU/■] (15) or [■/MENU/INFO] (39) once to stop playing the programmed playlist.

Note: Functions in programming mode:

- Press [REPEAT] (33) once, “REP-1” appears on the display. The music track that is playing will be repeated continuously.
- Press [REPEAT] twice, “REP ALL” appears on the display. All music tracks in the current programme will be repeated continuously.
- Press [REPEAT] once to deactivate repeat playback.

7.6 Random

1. In CD mode, stop playback with [■/MENU/INFO] (39).
2. Push [RANDOM] (32) once to select random play. “RANDOM” will appear on the display. Different tracks will be played randomly.

During playback:

Push [RANDOM] twice to select random playback. “RANDOM” will appear on the display. Then press [SKIP/TUNE SEARCH] (11) or (38) once to change tracks. The tracks will be played randomly.

Return to normal playback:

Press [RANDOM] once to return to normal playback mode.

7.7 Intro (play the first 10 seconds of each track)

1. Press [INTRO] (43) once, “INTRO” appears on the display. The first 10 seconds of all music tracks will be played.
2. Press [INTRO] twice to return to normal playback mode.

8. Bluetooth

Note: Please read the instruction manual for the product you wish to connect to the speaker.

Ensure that all Bluetooth devices (except the one that you will connect to) within 10 metres of your product are turned off or have their Bluetooth function deactivated. Otherwise it can be difficult to connect your product with the correct device.

This product supports the following Bluetooth profiles:

- Advanced Audio Distribution Profile (A2DP)
 - Stereo connection with high sound quality.
 - Streaming stereo from a PC, mobile phone.
- Audio Video Remote Control Profile (AVRCP)
 - Remote control of the devices.
 - Controlling connected devices.

8.1 Stereo connection of product to your mobile phone

Your mobile phone must be able to support A2DP.

1. Make sure your product is turned on, press [MODE] (9) repeatedly and go to **BT LINK**.
2. "BT LINK" flashes on the display when the product is in search mode.
3. Activate the Bluetooth search mode on your mobile phone (or the device that will be connected to the product). Once the devices have found each other, "BT speakerN" will appear in the product list of Bluetooth devices. You may need to enter a PIN code **0000**, but if the software in the telephone (or other connected device) is newer than 2.1, the code will not be necessary.
4. "BT LINK" stops flashing on the display when the product is connected to the other device. There is 1 "beep" when the connection is completed.

8.2 Transfer of streaming music

1. Press [PLAY/PAUSE] (16) or (37) on the product or equivalent on the connected device. Both devices can control the playback
2. Press [SKIP/TUNE SEARCH] (11) or (38) once or equivalent on the connected device to change tracks.

Note:

- If the product loses contact with the other unit, "BT LINK" will start flashing on the display. If it cannot connect with another unit for 15 minutes, the product will return to standby mode.
- Some mobile phones will interrupt the connection when making or receiving calls. This is normal and does not mean there is a fault with the product.

9. AUX connection

On the back of the product there is an AUX input with 2 × RCA sockets. This can be used for connecting different types of audio devices.

1. Connect an external device with a cable to AUX (20).
2. Press [MODE] (9) repeatedly and select "AUX".
3. Control playback from the connected device.

Note: Connecting cable is sold separately.

10. EQ control (on the remote control)

Press [EQ] (26) repeatedly to select the required sound reproduction.
Select from: FLAT → CLASSIC → ROCK → POP → JAZZ → FLAT etc.

11. Mute

1. Press [MUTE] (25) to temporarily turn off the sound. "MUTE" appears on the display.
2. Press [MUTE] or turn the volume control (18) or (34) to reactivate the sound.

12. Headphones

1. Connect the headphone plug (Ø 3.5 mm) to the headphone jack (5).
Note: Headphones are sold separately.
2. The speaker switches off automatically when headphones are connected.

13. Waste disposal

This product should be disposed of in accordance with local regulations.
If you are unsure what to do, contact your local authority.

14. Specifications

Power supply	230–240 V AC, 50 Hz
Output	2 × 10 W
USB charging	5 V, 500 mA
Dimensions, main unit	220 × 244 × 118 mm (b × d × h)
Dimensions, speakers	138 × 200 × 226 mm (b × d × h)
Weight	4.85 kg

Radio

Frequency range	FM	87.5–108 MHz
	DAB/DAB+	174–240 MHz

CD

Optical pickup	3-beam laser
Frequency response	100 Hz – 16 kHz

Bluetooth	A2DP
------------------	------

Musikanläggning med Bluetooth och DAB

Art.nr 18-8346 Modell BDx600-UK
38-5487 BDx600

Läs igenom hela bruksanvisningen före användning och spara den sedan för framtida bruk. Vi reserverar oss för ev. text- och bildfel samt ändringar av tekniska data. Vid tekniska problem eller andra frågor, kontakta vår kundtjänst (se adressuppgifter på baksidan).

Innehållsförteckning

1. Säkerhet	19
2. Beskrivning	20
2.1 Fjärrkontroll	21
3. Installation/montering	22
3.1 Förberedelser	22
4. Användning	22
4.1 Slå på/stäng av	22
4.2 Lyssna på DAB, FM, CD, USB, SD-minneskort, BT eller AUX	22
4.3 Inställning av klocka	23
4.4 Timerinställning (med fjärrkontrollen)	23
4.5 Sleepfunktion (med fjärrkontrollen)	24
4.6 Lyssna på radio	24
5. Återställ till fabriksinställningarna	26
6. Displaylägen	26
7. Lyssna på CD/MP3/WMA	27
7.1 CD-media	27
7.2 USB-anslutning eller SD-minneskort	28
7.3 ID3-information (under MP3/WMA uppspelning)	28
7.4 Repeterad uppspelning	29
7.5 Programmerad uppspelning	29
7.6 Random (slumpvis uppspelning)	30
7.7 Intro (spela upp de 10 första sekunderna på alla spåren)	30

8. Bluetooth	31
8.1 Stereanslutning mellan musikanläggningen och din mobiltelefon.	31
8.2 Streama musik	31
9. AUX-anslutning.....	32
10. EQ-kontroll (på fjärrkontrollen)	32
11. Stäng av ljudet tillfälligt (MUTE)	32
12. Hörlurar	32
13. Avfallshantering	32
14. Specifikationer	33

1. Säkerhet

- Produkten får inte demonteras eller ändras.
- **Varning!** Farlig spänning finns oskyddad på komponenter inuti produktens hölje. Kontakt med dessa kan leda till brand eller ge elektriska stötar.
- Produkten är avsedd endast för inomhusbruk.
- Utsätt aldrig produkten för höga temperaturer, dammig miljö, starka vibrationer, stötar, fukt eller väta.
- Placera inte produkten så att den kan falla ner i vatten eller annan vätska. Ställ inte heller några föremål som innehåller vätska på produkten.
- Bryt strömmen till produkten genom att dra stickproppen ur vägguttaget. Produktens stickpropp måste vara lättåtkomlig.
- Strömbrytaren är sekundärt kopplad och bryter inte strömmen från nätet.
- Täck inte över produkten. Tillräcklig ventilation, med ett minsta avstånd på ca 10 cm mellan ventilationshålen och omgivande ytor, är nödvändig för att förhindra att produkten blir överhettad.
- Produkten får inte utsättas för starka elektromagnetiska kraftfält, det kan orsaka störningar i funktionen.
- Skydda din hörsel. Lyssning med hög volym under lång tid kan leda till bestående hörselskador.
- Låt behörig personal utföra service och reparationer och endast med originalreservdelar.

2. Knappar och funktioner

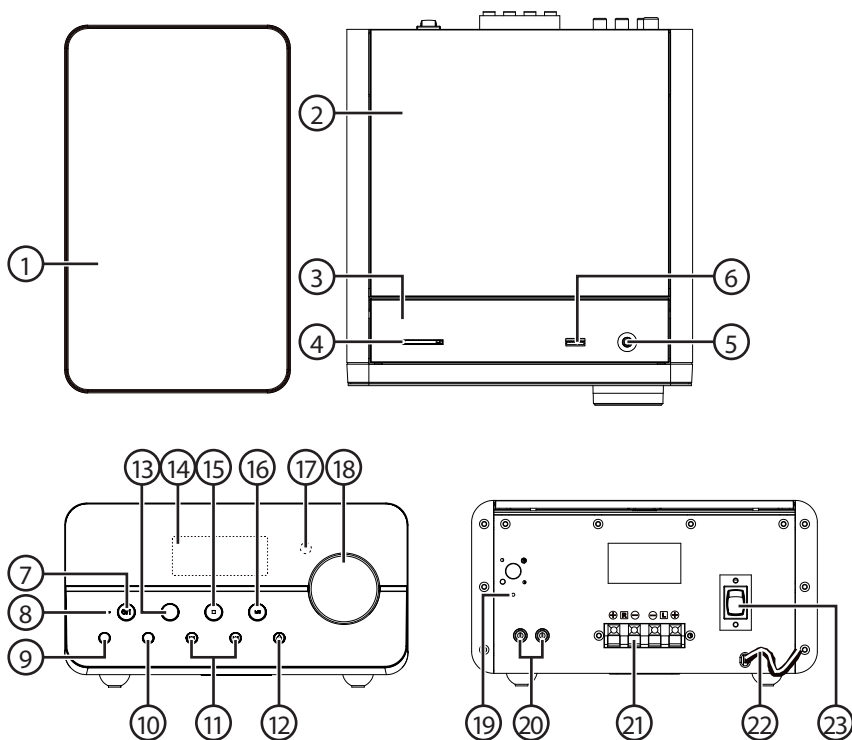

1. Högtalare
2. CD-lucka
3. Lucka där anslutningar till USB, SD-minneskort och hörlurar finns
4. Uttag för SD-minneskort
5. Hörlursuttag
6. USB-anslutning
7. [⏻/⏹] Aktivera/stäng av standbyläge
8. Standbyindikator LED, lyser i standbyläge
9. [MODE] Funktionsväljare
10. [MEMORY] Minnesknapp för programmerad uppspelning, visa ID3-information (under uppspelning).
11. [SKIP/TUNE SEARCH] Manuell sökning, byt spår
12. [OPEN/CLOSE] Öppna/stäng CD-lucka
13. [SELECT] Välj eller bekräfta
14. LCD-display
15. [MENU/■] Meny-/stoppknapp

16. [PLAY/PAUSE] Starta uppspelning/gör paus i uppspelning
17. IR-sensor till fjärrkontroll
18. Volymkontroll
19. DAB/FM-antenn
20. AUX-ingång (2 × RCA)
21. Högtalaranslutning
22. Nätkabel
23. [ON/OFF] Huvudströmbrytare

2.1 Fjärrkontroll

24. [STANDBY/⏻]
25. [MUTE] Stäng av ljudet tillfälligt
26. [EQ] Equalizer
27. [OPEN/CLOSE] Öppna/stäng
28. [■] [⏮] [▶ / ⏪] [⏭] Multifunktionsreglage:
Stopp, neråt/föregående, starta/gör paus
i uppspelning.
29. [SELECT/MONO/ST.] Välj/bekräfta,
mono/stereo
30. [◀ FOLDER] Gå till föregående mapp
31. [SLEEP] Automatisk avstängning
32. [RANDOM] Slumpvis uppspelning
33. [REPEAT] Repetera
34. [VOLUME +/-] Volymkontroll
35. [MODE] Funktionsväljare
36. [MEMORY] Minnesknapp för
programmerad uppspelning, visa ID3-
information (under uppspelning).
37. [PLAY/PAUSE/SCAN] Starta/gör paus
i uppspelning, kanalsökning
38. [SKIP/TUNE/SEARCH] Manuell sökning,
byt spår
39. [■/MENU/INFO] Stoppa uppspelning,
visa meny, visa radioinformation
40. [▶ FOLDER] Gå till nästa mapp
41. [TIMER] Timeruppspelning
42. [1–9] Söknappar 1–9
43. [INTRO] Spela upp intro från
alla musikspår

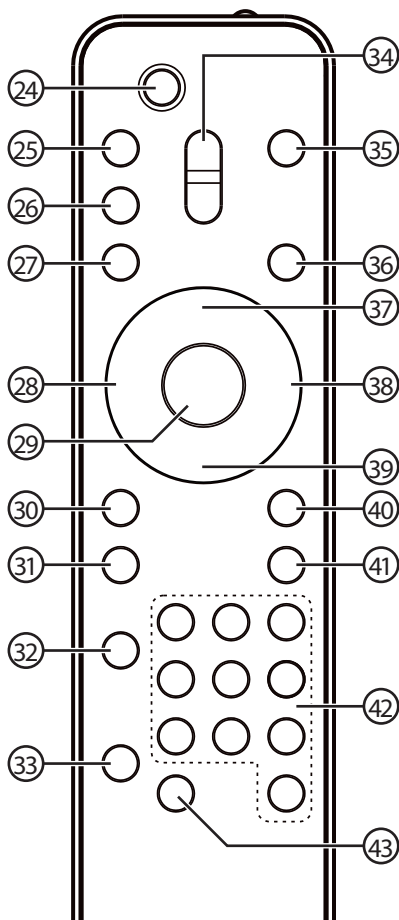

3. Installation/montering

3.1 Förberedelser

1. Sätt i batterier i fjärrkontrollen:
 - Håll ner batterilocket vid "OPEN" och tryck batterilocket utåt i pilens riktning.
 - Sätt i 2 x AAA/LR03-batterier (1,5 V) (säljs separat) enligt märkning i batterifacket.
 - Tryck in batterilocket så att det låser fast.
 - Ta ur batterierna om fjärrkontrollen inte ska användas under en längre tid. Blanda inte olika typer av batterier.
2. Anslut högtalarna till huvudenheten:
 - Anslut höger högtalare till R, vitmarkerad kabel till + (röd) och svart kabel till - (svart).
 - Anslut vänster högtalare till L, vitmarkerad kabel till + (röd) och svart kabel till - (svart).
 - Se till att kablarna sitter fast.
3. Anslut nätkabeln till ett eluttag.
4. Linda ut radioantennen.

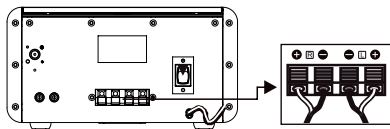
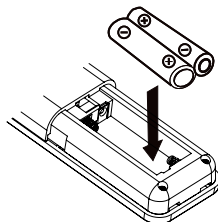

4. Användning

4.1 Slå på/stäng av

1. Slå på produkten med huvudströmbrytaren (23), standbyindikatorn (8) lyser och ett välkomstmeddelande visas på displayen. Produkten är i standbyläge.
2. Tryck på [POWER] (7) eller [STANDBY/POWER] (24) för att slå på produkten.
3. Stäng av produkten genom att ställa huvudströmbrytaren (23) i läge **OFF** och dra ur stickproppen.

4.2 Lyssna på DAB, FM, CD, USB, SD-minneskort, BT eller AUX

1. Slå på produkten med huvudströmbrytaren (23), standbyindikatorn (8) lyser och ett välkomstmeddelande visas på displayen. Produkten är i standbyläge.
2. Tryck på [POWER] (7) eller [STANDBY/POWER] (24) för att slå på produkten.
3. Välj ljudkälla: **DAB, FM, CD, USB, SD-minneskort, BT** eller **AUX** genom att trycka på [MODE] (9) eller (35) upprepade gånger, vald funktion visas på displayen.
4. Justera volymen med volymkontrollen på huvudenheten eller fjärrkontrollen.
5. Stäng av produkten genom att ställa huvudströmbrytaren (23) i läge **OFF** och dra ur stickproppen.

Obs!

- Om ingen signal kommer från DAB, FM, CD, USB, SD-minneskort, BT eller AUX under 15 minuter kommer huvudenheten att stängas av.
- I AUX-läge kommer huvudenheten, vare sig det finns signal eller inte, att övergå till standbyläge efter ca 4 timmar. 10 minuter innan den övergår i standbyläge blinkar "Auto OFF" på displayen. Tryck på [INTRO] (43) för att återgå till uppspelning i ytterligare ca 4 timmar.
- Tänd bakgrundsbelysningen i standbyläge genom att trycka på någon av knapparna, belysningen är tänd i ca 10 sekunder.
- Stäng av produkten genom att ställa huvudströmbrytaren (23) i läge **OFF** och dra ur stickproppen.

4.3 Inställning av klocka

Om du kan ta emot DAB-signalers ställs klockan automatiskt in efter en kort stund när du ansluter till en DAB-station. Om du endast kan ta emot FM-stationer måste klockan ställas in manuellt. **Obs!** Manuell inställning kan endast ske i standbyläge.

Manuell inställning av klockan:

1. Slå på produkten med huvudströmbrytaren (23), standbyindikatorn (8) lyser och "Scan time" eller "00:00" visas på displayen.
2. I standbyläge, håll in [MEMORY] (10) eller (36) tills "00": XX (timmar) blinkar. Ställ in rätt timme med [SKIP/TUNE/SEARCH] eller [◀]/[▶] (11) eller (28), tryck på [MEMORY] för att bekräfta. Gör lika för att ställa in rätt minut.
3. Tryck på [MEMORY] för att bekräfta och gå ur inställningsläget.

4.4 Timerinställning (med fjärrkontrollen)

Timerfunktionen gör att du kan slå på och stänga av produkten på önskad tid.

Till-/frånslag:

1. Håll in [TIMER] (41) tills "ON TIMER" lyser några sekunder och "00": XX (timmar) blinkar. Ställ in rätt timme för tillslag med [◀] eller [▶] (28), tryck på [TIMER] för att bekräfta. Gör lika för att ställa in rätt minut.
2. "OFF TIMER" lyser några sekunder och "00": XX (timmar) blinkar. Ställ in rätt timme för frånslag med [◀] eller [▶] (28), tryck på [TIMER] för att bekräfta. Gör lika för att ställa in rätt minut.
3. Tryck på [MEMORY] för att bekräfta.
4. Välj viken funktion som ska styras med timerfunktionen med [◀] eller [▶], **FM – CD – USB – CARD – DAB**. Tryck på [TIMER] för att bekräfta. "Volume 15" blinkar några sekunder, då finns möjlighet att ställa in önskad volym vid tillslag.
5. En klocksymbol visas i övre vänstra hörnet på displayen när timerfunktionen är aktiverad.
6. Tryck upprepade gånger på [TIMER] för att visa timerinställningarna.

Stäng av timerfunktionen så här: Tryck på [TIMER] upprepade gånger för att slå på eller av, "Timer on" eller "Timer off" visas på displayen.

4.5 Sleepfunktion (med fjärrkontrollen)

Sleepfunktionen gör att du kan stänga av produkten efter önskad tid.

1. Tryck på [SLEEP] (31) när huvudenheten är påslagen. "SLEEP SETTING" visas på displayen en kort stund, tryck upprepade gånger för att välja önskad tid till avstängning: **SLEEP 90-80-70-60-50-40-30-20-10-OFF**. Släpp knappen vid önskad inställning för att bekräfta tiden till avstängning.
2. Displayen visar växlande inställd funktion och hur många minuter som återstår tills produkten stängs av, "SLEEP REMAIN XX".

Stäng av inställd sleepfunktion genom att trycka på [SLEEP] upprepade gånger tills "SLEEP OFF" visas.

4.6 Lyssna på radio

Tips för bästa möjliga mottagning:

- Produkten har en trådentenn (19) för FM-/DAB mottagning. För bästa möjliga mottagning, linda ut hela antennen och prova olika placeringar tills du har bra mottagning.
- För DAB-radio ska antennen vara vertikal d.v.s. peka rakt uppåt eller neråt.

4.6.1 DAB/DAB+läge, Full-scan startar automatiskt

Automatisk start av kanalsökning:

1. Tryck på [PŮ/1] (7) eller [STANDBY/PŮ] (24) (i standbyläge) för att slå på radion. Displayen kommer att visa "Welcome to DAB Radio", produkten kommer automatiskt att starta DAB-läge och göra en kanalsökning. Under tiden som kanalsökningen pågår visas "Scanning - -" och en förloppsindikator som visar tidsåtgången samt hur många kanaler som har hittats. I Full-scan läge söker produkten efter alla kanaler som finns på DAB/DAB+ Band III.
2. När kanalsökningen är klar kommer radion att välja den först hittade stationen (i alfabetisk ordning). Visa hittade kanaler genom att upprepade gånger trycka på [◀]/[▶] (28) eller [SKIP/TUNE SEARCH] (11). Tryck på [SELECT] (13) eller [SELECT/MONO/ST.] (29) för att börja lyssna när önskad station visas på displayen.

4.6.2 DAB/DAB+, starta Full-scan manuellt

Manuell start av kanalsökning:

1. Tryck på [PŮ/1] (7) eller [STANDBY/PŮ] (24) (i standbyläge) för att slå på radion.
2. Starta automatisk kanalsökning (när du är i DAB-läge) genom att hålla in [▶/||] (28) eller [PLAY/PAUSE] (16).
3. Under tiden som kanalsökningen pågår visas "Scanning- -" och en förloppsindikator som visar tidsåtgången samt hur många kanaler som har hittats. I fullscan-läge söker produkten efter alla kanaler som finns på DAB/DAB+ Band III.
4. När kanalsökningen är klar kommer radion att välja den först hittade stationen (i alfabetisk ordning). Visa hittade kanaler genom att upprepade gånger trycka på [◀]/[▶] (28) eller [SKIP/TUNE SEARCH] (11). Tryck på [SELECT] (13) eller [SELECT/MONO/ST.] (29) för att börja lyssna när önskad station visas på displayen.

4.6.3 DAB/DAB+ Manuell stationssökning

I manuellt sökläge söker produkten efter alla kanaler på DAB/DAB+ Band III:

1. Aktivera manuellt sökläge genom att hålla in [MENU/■] (15) eller [PLAY/PAUSE/SCAN] (37) för att öppna inställningsmenyn, välj **Manual tune** med [SKIP/TUNE SEARCH] (11).
2. Stega genom stationerna i DAB/DAB+. Displayen visar "5A to 13F" med deras associerade frekvenser.
3. När önskad frekvens visas på displayen, tryck på [SELECT] (13) eller [SELECT/MONO/ST.] (29) för att bekräfta. Stationsnamnet (gruppen) visas på displayen.

4.6.4 Extrafunktioner (Secondary services)

För vissa stationer kan symbolen ">" visas efter stationsnamnet, detta visar att stationen har extrafunktioner som styrs av den primära stationen. Visa extrafunktionen genom att trycka på [SELECT/MONO/ST.] (29) när symbolen ">" visas på displayen.

4.6.5 FM-läge

1. Tryck på [MODE] (9) eller (35) upprepade gånger för att välja FM-radio. När FM är valt visas "Radio initialize, Please wait" på displayen, och efter några sekunder visas den först hittade stationens frekvens.
2. Starta automatisk kanalsökning genom att hålla in [▶/||] (28) eller [PLAY/PAUSE] (16). Kanalsökningen avbryts när en station hittas. Det går också att hålla in [SKIP/TUNE SEARCH] (11) tills önskad frekvens visas på displayen.
3. Tryck upprepade gånger på [SELECT] (13) eller [SELECT/MONO/ST.] (29) för att växla mellan FM stereo- och monoåtergivning..

4.6.6 Spara och lyssna till hittade DAB- och FM-stationer

För både FM och DAB går det att spara upp till 30 stationer som favoriter i stationsminnet. Spara station så här i minnet:

1. Ställ in den önskade stationen, håll in [MEMORY] (10) eller (36) tills symbolen # (tom) visas på displayen.
2. Tryck upprepade gånger på [SKIP/TUNE SEARCH] (11) tills önskat snabbnummer som stationen kommer att sparas under visas på displayen.
3. Tryck på [SELECT] (13) eller [SELECT/MONO/ST.] (29) för att bekräfta ditt val, "Preset # store" visas på displayen när stationen är sparad.

Lyssna till en sparad station så här:

1. Tryck på [MEMORY] en gång, tryck sedan på [SKIP/TUNE SEARCH] upprepade gånger för att gå till det stationsnummer där kanalen är sparad.
2. Tryck på [SELECT] eller [SELECT/MONO/ST.] för att bekräfta.

Obs! De sparade stationerna raderas INTE när produkten stängs av.

5. Återställ till fabriksinställningarna

Om du flyttar till en annan del av landet eller till annat land är det inte säkert att dina inställda stationer fungerar där. Då kan du behöva återställa produkten till fabriksinställningarna.

1. Slå på produkten med [ON/OFF] (23), standbyindikatorn (8) lyser och ett välkomstmeddelande visas på displayen. Produkten är i standbyläge.
2. Håll in [MENU/■] (15) tills "System reset please wait" visas. Vänta tills "System reset ok" visas, då är återställningen klar.
3. Tryck på [⏻/1] (7) eller [STANDBY/⏻] (24) för att slå på produkten.
4. DAB-sökning startar automatiskt. Den först hittade radiokanalen (i alfabetisk ordning) visas när sökningen är klar.

Obs! De sparade stationerna kommer att raderas vid återställningen.

6. Displaylägen

Om du trycker på [MENU/■] (15) eller [■/MENU/INFO] (39) uppregade gånger kommer displayen att visa olika information.

FM: Signalstyrka → Frekvens → Auto (Mono/Stereo) → osv.

DAB/DAB+: Gruppnamn → Signalstyrka → Tid/datum → DLS (texten skrollas) → Programtyp → Audio bit rate → Frekvens → osv.

Auto (Mono) FM Stereo och FM Mono

Signalstyrka Signalstyrkan visas som en stapel. Ju längre stapel, desto högre signalstyrka.

Tid och datum Tid och datum uppdateras automatiskt via radioutsändningen (DAB/DAB+). Om ingen tid/datuminformation finns visas: "<Time/Date>".

Audio bit rate Den digitala överföringskvaliteten som mottas.

Frekvens Frekvensen för avlyssnad radiostation visas.

Grupp Grupp av radiostationer som hör ihop och som sänder tillsammans på samma frekvens. Det finns lokala och nationella grupper.

Programtyp Displayen visar vilken typ av program som tas emot. Om ingen information om programtyp finns visas: "<Programme Type>".

DLS DLS står för Dynamic Label Segment d.v.s. en informationstext från sändande station.

7. Lyssna på CD/MP3/WMA

7.1 CD-media

1. Tryck på [⏻/1] (7) eller (24) (i standbyläge) för att slå på produkten.
2. Tryck på [MODE] (9) eller (35) upprepade gånger och välj **CD**.
3. Tryck på [OPEN/CLOSE] (12) för att öppna CD-luckan.
4. Lägg i CD/MP3/WMA skivan i CD-facket och tryck på [OPEN/CLOSE] för att stänga CD-luckan.

Obs!

- Produkten kan spela upp CD, CD-R, CD-RW, MP3 och WMA-skivor. Dessutom MP3-skivor av typ: "8 cm" och "Multi Section".
- Uppspelning av MP3 med 32–320 kbps och av WMA med 64–320 kbps.
- Maxantal läsbara mappar: 99 och spår: 999. Om ingen skiva ligger i spelaren eller om den inte kan läsas visas "NO DISC" på displayen.

7.1.1 CD

1. Spelaren läser automatiskt av hur många spår som finns på skivan.
2. Tryck på [PLAY/PAUSE] (16) eller (37). Det första spåret kommer att spelas upp följt av övriga spår på skivan.
3. Tryck på [PLAY/PAUSE] igen för att göra paus i uppspelningen, uppspelad tid för aktuellt spår visas blinkande.
4. Tryck på [SKIP/TUNE SEARCH] (11) eller (38) en gång för att byta spår. Håll in knappen för att stega snabbt mellan spåren.
5. Tryck på [PLAY/PAUSE] en gång till för att återgå till normal uppspelning. Stoppa uppspelningen genom att trycka på [MENU/■] (15) eller [■/MENU/INFO] (39) en gång.

7.1.2 MP3/WMA

1. Spelaren läser automatiskt av hur många mappar och spår som finns på skivan.
2. Tryck på [PLAY/PAUSE] (16) eller [▶/||] (37). Det första spåret kommer att spelas upp följt av övriga spår på skivan.
3. Tryck på [PLAY/PAUSE] igen för att göra paus i uppspelningen, uppspelad tid för aktuellt spår visas blinkande.
4. Tryck på [SKIP/TUNE SEARCH] (11) eller [⏮]/[⏭] (28) en gång för att byta spår. Håll in knappen för att stega snabbt mellan spåren.
5. Tryck på [PLAY/PAUSE] en gång till för att återgå till normal uppspelning.
6. Byt album genom att trycka på [FOLDER] (30) eller (40).
7. Stoppa uppspelningen genom att trycka på [MENU/■] (15) eller [■/MENU/INFO] (39) en gång.

7.2 USB-anslutning eller SD-minneskort

1. Anslut USB-minne eller SD-minne (som har sparade ljudfiler), till anslutningarna under luckan (3).
2. Tryck på [⏻/1] (7) eller (24) (i standbyläge) för att slå på produkten.
3. Tryck på [MODE] (9) eller (35) upprepade gånger och välj **USB** eller **SD CARD**.
4. Produkten läser automatiskt av hur många mappar och spår som finns på USB-minnet/minneskortet.
5. Tryck på [PLAY/PAUSE] (16) eller (37). Det första spåret kommer att spelas upp följt av övriga spår på skivan.
6. Om USB-minnet har mer än 1 mapp:
 - Tryck på [FOLDER] (30) eller (40) för att välja mapp.
 - Tryck på [SKIP/TUNE SEARCH] (11) eller (38) en gång för att välja spår i den valda mappen. Håll in knappen för att stega snabbt mellan spår.
7. Tryck på [PLAY/PAUSE] igen, för att göra paus i uppspelningen, indikatorn för uppspelad tid blinkar.
8. Tryck på [PLAY/PAUSE] igen, för att starta uppspelningen igen.
9. Tryck på [MENU/■] (15) eller [■/MENU/INFO] (39) för att stoppa uppspelning.

Obs!

- Produkten kan endast spela upp MP3- och WMA-filer i detta läge.
- Enheten stöder de flesta USB-minnen och SD/SDHC (upp till 32 GB kapacitet i SDHC). Minnen med högre kapacitet går inte att läsa eller blir lästa långsamt.
- Huvudenheten stöder inte WMA-filer som är skyddade av en "DRM FIL". Den stöder endast USB-version 1.1 och 2.0.

Obs! USB- eller SD-minnet måste sitta säkert i hållaren under uppspelning för att undvika skada på huvudenheten eller minnet. Dra inte ur minnet när uppspelning från minnet pågår.

7.3 ID3-information (under MP3/WMA uppspelning)

1. Tryck på [MEMORY] (10) eller (36) en gång för att öppna ID3-funktion.
2. Om MP3-/WMA-filen har ID3-information visar den automatiskt: "TITLE NAME" → "ARTIST NAME" → "ALBUM NAME" på displayen.
3. Tryck på [MEMORY] 1 gång för att återgå till normal uppspelning.

7.4 Repeterad uppspelning

7.4.1 CD

- Tryck på [REPEAT] (33) 1 gång, "REP-1" visas på displayen. Det ljudspår som spelas kommer att repeteras oavbrutet.
- Tryck på [REPEAT] 2 gånger, "REP ALL" visas på displayen. Alla ljudspår kommer att repeteras oavbrutet.
- Tryck på [REPEAT] 3 gånger för att avbryta repeterad uppspelning.

7.4.2 MP3/WMA/USB/SD-CARD

- Tryck på [REPEAT] (33) 1 gång, "REP-1" visas på displayen. Det ljudspår som spelas kommer att repeteras oavbrutet.
- Tryck på [REPEAT] 2 gånger, "REP ALL" visas på displayen. Alla ljudspår kommer att repeteras oavbrutet.
- Tryck på [REPEAT] 3 gånger, "REP ALBUM" visas på displayen. Alla ljudspår i aktuell mapp kommer att repeteras oavbrutet.
- Tryck på [REPEAT] 1 gång till för att avbryta repeterad uppspelning.

7.5 Programmerad uppspelning

Det går att programmera upp till 32 ljudspår för CD och upp till 64 ljudspår för MP3/WMA/USB/SD CARD, för uppspelning i viss ordning. Programmeringsläget är endast aktivt i stoppläge.

7.5.1 CD

1. Tryck på [MEMORY] (10) eller (36).
2. "P-01" visas på displayen, "T-000" blinkar (P-01 är programplats nr 1, T-000 är spårnummer på CD-skivan).
3. Välj önskat spår på CD-skivan med [◀◀] eller [▶▶] (11) eller (28) och tryck sedan på [MEMORY] för att bekräfta aktuellt spårnummer för programplats nr 1.
4. Fortsätt lika med de övriga programplatserna.

7.5.2 MP3/WMA

1. Tryck på [MEMORY] (10) eller (36). Mappnummer blinkar (F-01).
2. Tryck på [FOLDER] (30) eller (40) för att ändra mappnummer.
3. Tryck på [MEMORY], första spårets titel visas på displayen.
4. Välj önskat spår på CD-skivan med [◀◀] eller [▶▶] (11) eller (28) och tryck sedan på [MEMORY] för att bekräfta aktuellt spårnummer för programplats nr 1.
5. Fortsätt lika med de övriga programplatserna.

7.5.3 Uppspelning av programmerad spellista

Tryck på [PLAY/PAUSE] (16) eller (37). Det första spåret kommer att spelas upp. Alla spår kommer sedan att spelas upp i den ordning som du har bestämt. När alla ljudspår har spelats upp visas på displayen: antal uppspelade filer och total uppspelad tid för CD/MP3/WMA-filerna.

7.5.4 Avbryt uppspelning av programmerad spellista

Tryck en gång på [MENU/■] (15) eller [■/MENU/INFO] (39) för att stoppa programmerad uppspelning.

Obs! Funktioner i programmeringsläge:

- Tryck på [REPEAT] (33) 1 gång, "REP-1" visas på displayen. Det ljudspår som spelas kommer att repeteras oavbrutet.
- Tryck på [REPEAT] 2 gånger, "REP ALL" visas på displayen. Alla ljudspår i aktuell programmering kommer att repeteras oavbrutet.
- Tryck på [REPEAT] 1 gång för att avbryta repeterad uppspelning.

7.6 Random (slumpvis uppspelning)

1. I CD-läge, stoppa uppspelning med [■/MENU/INFO] (39).
2. Tryck på [RANDOM] (32) en gång för att välja slumpvis uppspelning. "RANDOM" visas på displayen. Olika spår kommer att spelas upp utan bestämd ordning.

Under uppspelning:

Tryck på [RANDOM] två gånger för att välja slumpvis uppspelning. "RANDOM" visas på displayen. Tryck sedan på [SKIP/TUNE SEARCH] (11) eller (38) en gång för att byta spår. Spåren kommer att spelas upp utan bestämd ordning.

Återgå till normal uppspelning:

Tryck på [RANDOM] en gång för att återgå till normal uppspelning.

7.7 Intro (spela upp de 10 första sekunderna på alla spåren)

1. Tryck på [INTRO] (43) 1 gång, "INTRO" visas på displayen. De första 10 sekunderna på alla ljudspår kommer att spelas upp.
2. Tryck på [INTRO] 2 gånger för att återgå till normal uppspelning.

8. Bluetooth

Obs! Läs först bruksanvisningen för den produkt som du vill ansluta till högtalaren. Se till att alla Bluetooth-enheter (utom den som du ska länka till) inom 10 meter från musikanläggningen är avstängda eller har sin Bluetooth-funktion avstängd. Annars kan det leda till svårigheter att länka samman musikanläggningen med önskad enhet.

Musikanläggningen stöder dessa Bluetooth-profiler:

- Advanced Audio Distribution Profile (A2DP)
 - Stereoanslutning med hög ljudkvalitet.
 - Streaming steromusik från PC, mobiltelefon.
- Audio Video Remote Control Profile (AVRCP)
 - Fjärrstyrning av enheter.
 - Styr anslutna enheter.

8.1 Stereoanslutning mellan musikanläggningen och din mobiltelefon

Detta kräver att din mobiltelefon stöder A2DP.

1. Se till att musikanläggningen är tillslagen, tryck på [MODE] (9) upprepade gånger och gå till **BT LINK**.
2. "BT LINK" blinkar på displayen när musikanläggningen är i sökläge.
3. Aktivera Bluetooth sökäge på din mobiltelefon (eller den produkt som ska anslutas till musikanläggningen). När enheterna har hittat varandra visas musikanläggningen som "BT speakerN" i listan över anslutna Bluetooth-enheter. Du kan behöva ange PIN-kod **0000**, men om mjukvaran i telefonen (eller annan anslutande enhet) är nyare än 2.1 behöver inte koden anges.
4. "BT LINK" slutar att blinka på displayen när musikanläggningen är länkad till den andra enheten. Ett pip ljud hörs när länkningen är klar.

8.2 Streama musik

1. Tryck på [PLAY/PAUSE] (16) eller (37) på musikanläggningen eller motsvarande på den anslutna enheten. Båda enheterna kan styra uppspelningen.
2. Tryck på [SKIP/TUNE SEARCH] (11) eller (38) en gång eller motsvarande på den anslutna enheten för att byta spår.

Obs!

- Om musikanläggningen tappar kontakten med den andra enheten börjar "BT LINK" att blinka på displayen. Om inte den kan länka till någon enhet under 15 minuter, återgår musikanläggningen till standbyläge.
- Vissa mobiltelefoner tappar kontakten när du ringer upp eller tar emot samtal. Det är normalt och visar inte att något är fel med produkten.

9. AUX-anslutning

En AUX-ingång med 2 × RCA anslutningar finns på baksidan. Där går det att ansluta olika typer av ljudenheter.

1. Anslut en extern enhet med kabel till AUX (20).
2. Tryck på [MODE] (9) upprepade gånger och gå till **AUX**.
3. Styr uppspelningen från den anslutna enheten.

Obs! Anslutningskabeln säljs separat.

10. EQ-kontroll (på fjärrkontrollen)

Tryck på [EQ] (26) upprepade gånger för att välja önskad tonåtergivning. Välj mellan: FLAT → CLASSIC → ROCK → POP → JAZZ → FLAT osv.

11. Stäng av ljudet tillfälligt (MUTE)

1. Tryck på [MUTE] (25) för att stänga av ljudet tillfälligt. "MUTE" visas på displayen.
2. Tryck på [MUTE] eller vrid på volymkontrollen (18) eller (34) för att aktivera ljudet igen.

12. Hörlurar

1. Anslut hörlursproppen (Ø 3,5 mm) till hörlursuttaget (5). **Obs!** Hörlurar säljs separat.
2. Högtalarna stängs av automatiskt när du ansluter hörlursproppen.

13. Avfallshantering

När du ska göra dig av med produkten ska detta ske enligt lokala föreskrifter. Är du osäker på hur du ska gå tillväga, kontakta din kommun.

14. Specifikationer

Strömförsörjning	230–240 V AC, 50 Hz
Uteffekt	2 × 10 W
USB-laddning	5 V, 500 mA
Mått, huvudenhet	220 × 244 × 118 mm (b × d × h)
Mått, högtalare	138 × 200 × 226 mm (b × d × h)
Vikt	4,85 kg

Radio

Frekvensområde	FM	87,5–108 MHz
	DAB/DAB+	174–240 MHz

CD

Optisk pickup	Laser 3-strålar
Frekvensomfång	100 Hz – 16 kHz

Bluetooth	A2DP
------------------	------

Musikkanlegg med Bluetooth og DAB

Art. nr. 18-8346 Modell BD600-UK
38-5487 BD600

Les brukerveiledningen grundig før produktet tas i bruk og ta vare på den for framtidig bruk. Vi reserverer oss mot ev. feil i tekst og bilde, samt forandringer av tekniske data. Ved tekniske problemer eller spørsmål, ta kontakt med vårt kundesenter. (Se opplysninger om kundesenteret i denne bruksanvisningen).

Innholdsfortegnelse

1. Sikkerhet	35
2. Beskrivelse	36
2.1 Fjernkontroll	37
3. Installasjon/montering	38
3.1 Forberedelser	38
4. Bruk	38
4.1 Skru på/av	38
4.2 Lytte på DAB, FM, CD, USB, SD-minnekort, BT eller AUX.....	38
4.3 Innstilling av klokken	39
4.4 Innstilling av timer (med fjernkontrollen).....	39
4.5 Sleepfunksjonen (med fjernkontrollen).....	40
4.6 Høre på radio	40
5. Stille tilbake til fabrikkinnstillingene	42
6. Displaymodus	42
7. Lytte på CD/MP3/WMA	43
7.1 CD-media	43
7.2 USB-tilkobling eller SD-minnekort	44
7.3 ID3 informasjon (under MP3/WMA avspilling).....	44
7.4 Repetert avspilling.....	45
7.5 Forhåndsprogrammert avspilling.....	45
7.6 Random (tilfeldig avspillingsrekkefølge).....	46
7.7 Intro (spille av de første 10 sekundene på hvert av sporene)	46

8. Bluetooth	47
8.1 Stereotilkobling av produktet til mobiltelefonen.....	47
8.2 Overføring av streamet musikk	47
9. AUX-tilkobling.....	48
10. EQ-kontroll (på fjernkontrollen).....	48
11. Skru av lyden midlertidig (MUTE).....	48
12. Headset	48
13. Avfallshåndtering	48
14. Spesifikasjoner	49

1. Sikkerhet

- Produktet må ikke demonteres eller forandres på.
- **Advarsel!** Farlig spenning ligger ubeskyttet på visse komponenter under produktets deksel. Kontakt med disse kan føre til brann eller gi elektriske støt.
- Produktet er kun beregnet for innendørs bruk.
- Utsett aldri produktet for høye temperaturer, fuktighet, store mengder støv, sterke vibrasjoner eller støt.
- Plasser ikke produktet slik at det kan komme i kontakt med vann eller annen væske. Plasser aldri produktet nær gjenstander som kan forårsake at vann eller annen væske skylles over produktet.
- Produktet gjøres strømløst ved at støpselet trekkes ut av strømuttaket. Apparatets støpsel må være lett tilgjengelig.
- Strømbryteren er sekundærkoblet og bryter ikke strømmen mellom strømmettet og apparatet.
- Produktet må ikke tildekkes. Tilstrekkelig ventilasjon, med en minsteavstand på ca. 10 cm mellom ventilasjonsrillene og omliggende flater, er nødvendig, for å forhindre at anlegget blir for varm.
- Produktet må ikke utsettes for sterke elektromagnetiske kraftfelt da det kan føre til forstyrrelser.
- Beskytt hørselen din. Lytting med høyt volum over lengre tid kan føre til varige hørselsskader.
- La profesjonelle fagfolk utføre service og reparasjoner. Benytt kun originale reservedeler.

2. Beskrivelse

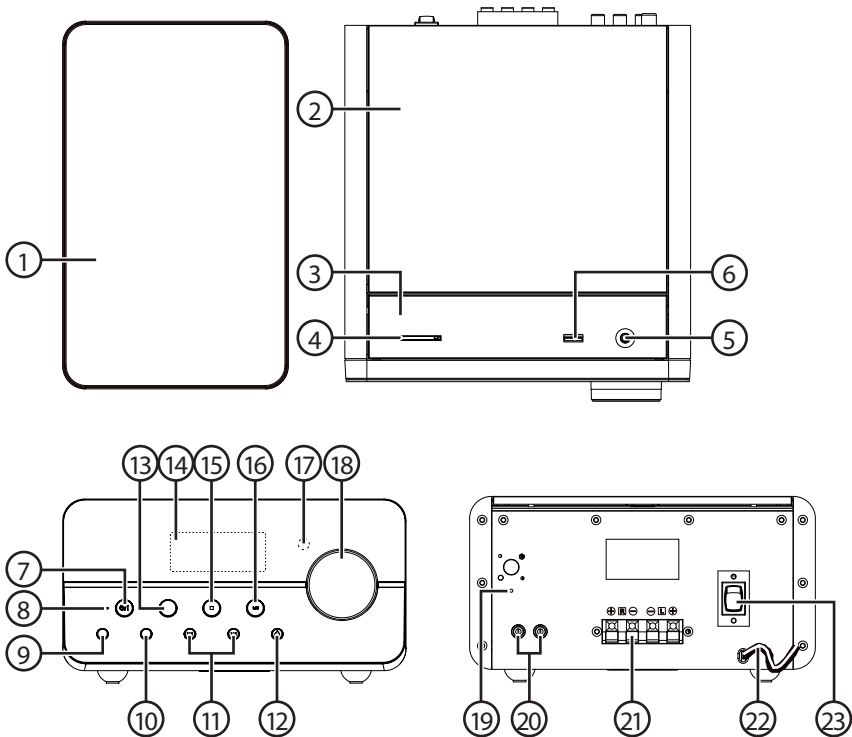

1. Høyttaler
2. CD-lokk
3. USB-/minnekort-/headsetlokk
4. Kortholder for SD-minnekort
5. Headsetuttak
6. USB-tilkobling
7. [⏻/⏹] Aktivere/deaktivere standbymodus
8. Standby LED- indikator lyser i standbymodus
9. [MODE] Funksjonsvelger
10. [MEMORY] Minneknapp for programmert avspilling, vise ID3 informasjon (under avspilling).
11. [SKIP/TUNE SEARCH] Manuelt søk, skifte spor
12. [OPEN/CLOSE] Åpne/stenge CD-lokket
13. [SELECT] Velg eller bekrefte
14. LCD-display
15. [MENU/■] Stopp-/Meny-knapp

16. [PLAY/PAUSE] Starte avspillingen eller ta pause
17. IR-sensor for fjernkontroll
18. Volumregulering
19. DAB/FM-antenne
20. AUX-inngang (2 x RCA)
21. Uttak for tilkobling av høyttalere
22. Strømkabel
23. [ON/OFF] Hovedbryter

2.1 Fjernkontroll

24. [STANDBY/⏻]
25. [MUTE] Steng lyden midlertidig
26. [EQ] Equalizer
27. [OPEN/CLOSE] Åpne/lukke
28. [■] [⏮] [▶ / ⏪] [⏭] Multifunksjonsbryter: Stopp, ned/foregående, starte/ta pause i avspillingen.
29. [SELECT/MONO/ST.] Velge eller bekrefte
30. [◀ FOLDER] Gå til foregående mappe
31. [SLEEP] Automatisk stenging
32. [RANDOM] Tilfeldig avspillingsrekkefølge
33. [REPEAT] Repetere
34. [VOLUME +/-] Volumkontroll
35. [MODE] Funksjonsvelger
36. [MEMORY] Minneknapp for programmert avspilling, vise ID3 informasjon (under avspilling).
37. [PLAY/PAUSE/SCAN] Starte avspillingen eller ta en pause, kanalsøk
38. [SKIP/TUNE/SEARCH] Manuelt søk, skifte spor
39. [■/MENU/INFO] Stopp avspilling, vise meny, vise radioinformasjon
40. [▶ FOLDER] Gå til neste mappe
41. [TIMER] Timeravspilling
42. [1-9] Nummersøk-knapper
43. [INTRO] Spille av intro fra alle musikkspor

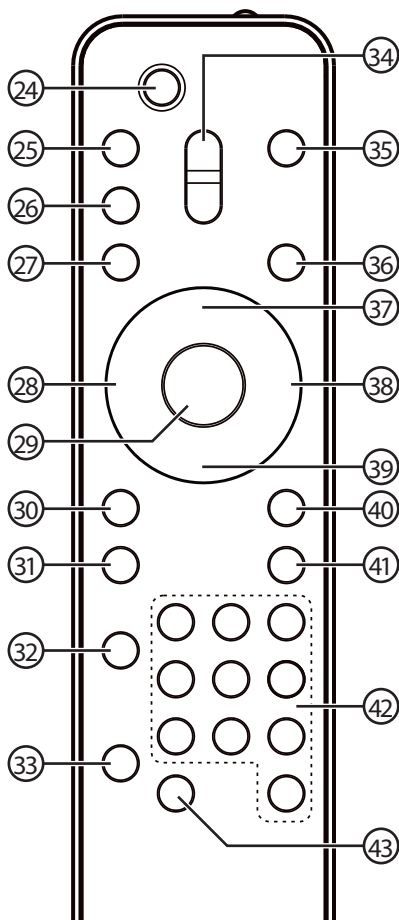

3. Installasjon/montering

3.1 Forberedelser

1. Sett batterier i fjernkontrollen:
 - Hold batterilokket nede ved «OPEN» og trykk batterilokket opp i pilens retning.
 - Sett i 2 × R03-batterier (1,5 V) (kjøpes separat). Følg markeringen for polene i batteriholderen.
 - Press lokket inn slik at det låses.
 - Ta ut batteriene hvis ikke fjernkontrollen skal brukes på en stund. Bland ikke forskjellige typer batterier.
2. Koble høyttalere til hovedenhet:
 - Høyre høyttaler kobles til R, hvitmarkert kabel til + (rød) og svart kabel til - (svart).
 - Venstre høyttaler kobles til L, hvitmarkert kabel til + (rød) og svart kabel til - (svart).
 - Sjekk at kablene er godt festet.
3. Koble strømkabelen til et strømuttak.
4. Vikle ut radioantennen.

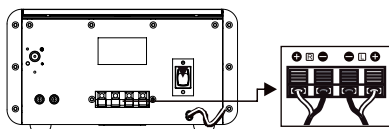
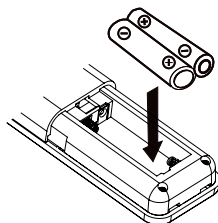

4. Bruk

4.1 Skru på/av

1. Skru på produktet med hovedstrømbryteren (23). Standby-indikatoren (8) lyser og en velkomstbeskjed kommer opp i displayet. Produktet er i standbymodus.
2. Trykk på [⏻/1] (7) eller [STANDBY/⏻] (24) for å slå på produktet.
3. Produktet skrus av ved å stille strømbryteren på **OFF** og trekke ut støpselet.

4.2 Lytte på DAB, FM, CD, USB, SD-minnekort, BT eller AUX

1. Skru på produktet med hovedstrømbryteren (23). Standby-indikatoren (8) lyser og en velkomstbeskjed kommer opp i displayet. Produktet er i standbymodus.
2. Trykk på [⏻/1] (7) eller [STANDBY/⏻] (24) for å slå på produktet.
3. Velg lydkilde: **DAB, FM, CD, USB, SD-minnekort, BT** eller **AUX** ved å trykke på [MODE] (9) eller (35) gjentatte ganger. Valgt funksjon vises på displayet.
4. Juster volumet med volumbryteren, enten på hovedenheten eller fjernkontrollen.
5. Produktet skrus av ved å stille hovedstrømbryteren (23) på **OFF** og trekke ut støpselet.

Obs!

- Hvis det ikke kommer noen signaler fra DAB, FM, CD, USB, SD-minnekort, BT eller AUX i løpet av 15 minutter vil hovedenheten skrus av.
- I AUX-modus vil hovedenheten, enten den tar i mot signaler eller ikke, gå over til standbymodus etter ca. 4 timer. 10 minutter før den går over til standbymodus blinker «Auto OFF» på displayet. Trykk på [INTRO] (43) for å gå tilbake til avspillingsmodus i ytterligere ca. 4 timer.
- Bakgrunnsbelysningen tennes i standbymodus ved å trykke på en av knappene. Belysningen er tent i ca. 10 sekunder.
- Produktet skrus av ved å stille strømbryteren på OFF og trekke ut støpselet.

4.3 Innstilling av klokken

Hvis man mottar DAB-signaler vil klokken stilles automatisk når man kobler opp til en DAB-stasjon. Hvis man kun kan ta i mot FM-stasjoner må klokken stilles manuelt.

Obs! Manuell innstilling foregår i standbymodus.

Manuell innstilling av klokken:

1. Skru på produktet med hovedstrømbryteren (23). Standby-indikatoren (8) lyser og «Scan time» eller «00:00» vises på displayet.
2. Hold [MEMORY] (10) eller (36) inne i standbymodus til «00»: XX (timer) blinker. Still inn time med [◀◀] eller [▶▶] (11) eller (28). Trykk på [MEMORY] for å bekrefte og foreta innstilling av minutter på samme måte.
3. Trykk på [MEMORY] for å bekrefte og gå ut av innstillingsmodus.

4.4 Innstilling av timer (med fjernkontrollen)

Timerfunksjonen gjør at du kan slå på og skru av produktet til ønsket tid.

Til-/fraslag:

1. Hold [TIMER] (41) inne til «ON TIMER» lyser i noen sekunder og «00»: XX (timer) blinker. Still inn time for tilslag med [◀◀] eller [▶▶] (28). Trykk på [TIMER] for å bekrefte og foreta innstilling av minutter på samme måte.
2. «OFF TIMER» lyser i noen sekunder og «00»: XX (timer) blinker. Still inn time for fraslag med [◀◀] eller [▶▶]. Trykk på [TIMER] for å bekrefte og foreta innstilling av minutter på samme måte.
3. Trykk på [MEMORY] for å bekrefte.
4. Velg hvilken av funksjonene (FM – CD – USB – CARD eller DAB) som skal styres med timerfunksjonen med knappene [◀◀] eller [▶▶]. Trykk på [TIMER] for å bekrefte. «Volume 15» blinker i noen sekunder. Nå kan man stille inn ønsket volum ved tilslag.
5. Et klokkesymbol vises i det øvre venstre hjørnet på displayet når timerfunksjonen er aktivert.
6. Trykk gjentatte ganger på [TIMER] (41) for å vise innstillingene som er foretatt for timeren.

Skru av timerfunksjonen slik: Trykk på [TIMER] (41) gjentatte ganger for å skru på eller slå av, og «Timer on»/«Timer off» vises på displayet.

4.5 Sleepfunksjonen (med fjernkontrollen)

Sleepfunksjonen gjør at du kan skru av produktet etter ønsket tid.

1. Trykk på [SLEEP] (31) når hovedenheten er på. **SLEEP 90-80-70-60-50-40-30-20-10-OFF**. Slipp knappen ved ønsket innstilling, for å bekrefte tiden for avstenging.
2. Displayet viser vekslende innstilt funksjon og hvor mange minutter som er igjen før produktet stenges «SLEEP REMAIN XX».

Sleepfunksjonen skrur av ved å trykke på [SLEEP] (31) gjentatte ganger til «SLEEP OFF» vises.





4.6 Høre på radio

Tips for best mulig mottak:

- Produktet har en trådadantenne (19) for mottak av FM/DAB. For best mulig mottak bør hele antennen vikles ut. Prøv forskjellige plasseringer av apparatet for å få det beste resultatet.
- Ved bruk av DAB-radio skal antennen være vertikal, dvs. peke rett opp eller ned.







4.6.1 DAB/DAB+ modus, Full-scan starter automatisk

Automatisk kanalsøk:

1. Trykk på [/I] (7) eller [STANDBY/] (24) i standbymodus for å slå på apparatet. Displayet viser «Welcome to DAB Radio». Apparatet starter automatisk opp i DAB-modus og foretar kanalsøking. Mens kanalsøket pågår vises «Scanning - -» og en indikator viser tidsforbruket og hvor mange kanaler som er funnet. I fullscan-modus søker apparatet etter alle kanaler som finnes på DAB/DAB+ Band III.
2. Når kanalsøkingen er fullført vil radioen velge den stasjonen den først fant (i alfabetisk rekkefølge). Vis kanalene som er funnet ved å trykke på []/[] (28) eller [SKIP/TUNE SEARCH] (11) gjentatte ganger. Trykk på [SELECT] (13) eller (29) for å starte lyttingen når den ønskede stasjonen kommer opp på displayet.

4.6.2 DAB/DAB+ Starte Full-scan manuelt

Manuell kanalsøk:

1. Trykk på [/I] (7) eller [STANDBY/] (24) i standbymodus for å slå på apparatet.
2. Start automatisk kanalsøking (i DAB-modus) ved å holde [ / ] (28) eller [PLAY/PAUSE] (16) inne.
3. Mens kanalsøket pågår, vises «Scanning - -» og en indikator viser tidsforbruket og hvor mange kanaler som er funnet. I fullscan-modus søker apparatet etter alle kanaler som finnes på DAB/DAB+ Band III.
4. Når kanalsøkingen er fullført vil radioen velge den stasjonen den først fant (i alfabetisk rekkefølge). Vis kanalene som er funnet ved å trykke på []/[] (28) eller [SKIP/TUNE SEARCH] (11) gjentatte ganger. Trykk på [SELECT] (13) eller (29) for å starte lyttingen når den ønskede stasjonen kommer opp på displayet.

4.6.3 DAB/DAB+ Manuelt stasjonssøk

I manuelt søkemodus søker apparatet etter alle kanaler på DAB/DAB+ Band III:

1. Aktiver manuelt søkemodus ved å holde [MENU/■] (15) eller [PLAY/PAUSE/SCAN] (37) inne for å få åpnet innstillingsmenyen. Velg **Manual tune** med [SKIP/TUNE SEARCH] (11).
2. Gå fra stasjon til stasjon i DAB/DAB+. Displayet viser «5A to 13F» med tilhørende frekvenser.
3. Når ønsket frekvens vises på displayet, trykkes [SELECT] (13) eller (29) inn for å bekrefte. Navn på stasjon eller gruppe vises på displayet.

4.6.4 Ekstrafunksjoner (Secondary services)

For enkelte stasjoner vises symbolet «>>» etter navnet på stasjonen. Dette indikerer at stasjonen har ekstrafunksjoner som styres av den primære stasjonen. Ekstrafunksjonene vises ved å trykke på [SELECT/MONO/ST.] (29) når symbolet «>>» vises på displayet.

4.6.5 FM-modus

1. Trykk inn [MODE] gjentatte ganger for å velge FM-radio. Når FM er valgt vises «Radio initialize, Please wait» på displayet, og etter noen sekunder vises den frekvensen som ble funnet først.
2. Start automatisk kanalsøking ved å holde [▶/||] (28) eller [PLAY/PAUSE] (16) inne. Kanalsøket avbrytes når apparatet kommer til en stasjon. Man kan også holde [SKIP/TUNE SEARCH] (11) inne til ønsket frekvens vises på displayet.
3. Trykk gjentatte ganger på [SELECT] (13) eller [SELECT/MONO/ST.] (29) for å skifte mellom FM «STEREO» og «MONO».

4.6.6 Lagre og lytte til oppsøkte DAB- og FM-stasjoner

For både FM og DAB kan man lagre inntil 30 stasjoner og ha dem i et minne for favoritter. Lagring av stasjoner:

1. Still inn på den ønskede stasjonen og hold [MEMORY] (10) eller (36) inne til symbolet # (tom) vises.
2. Trykk gjentatte ganger på [SKIP/TUNE SEARCH] (11) til ønsket hurtignummer hvor man ønsker stasjonen lagret kommer opp på displayet.
3. Trykk på [SELECT] (13) eller [SELECT/MONO/ST.] (29) for å bekrefte valget. «Preset # store» vises på displayet når stasjonen er lagret.

Slik lytter man til en stasjon som er lagret:

1. Trykk på [MEMORY] en gang. Trykk deretter på [SKIP/TUNE SEARCH] (11) gjentatte ganger for å gå til det stasjonsnummeret hvor kanalen er lagret.
2. Trykk på [SELECT] (13) eller [SELECT/MONO/ST.] (29) for å bekrefte.

Obs! De lagrede stasjonene er lagret i minnet og slettes IKKE selv om apparatet skrur av.

5. Stille tilbake til fabrikkinnstillingene

Hvis apparatet flyttes til en annen del av landet eller utenlands, kan det hende at innstillingene av stasjoner ikke fungerer der. Da bør apparatet stilles tilbake til de innstillingene det hadde fra fabrikk.

1. Skru på produktet med hovedstrømbryteren [ON/OFF] (23). Standby-indikatoren (8) lyser og en velkomstbeskjed kommer opp i displayet. Produktet er i standbymodus.
2. Hold [MENU/■] (15) inne til «System reset please wait». Vent til «System reset ok» vises, for da er innstillingen fullført.
3. Trykk på [⏻/1] (7) på hovedenheten eller [STANDBY/⏻] (24) på fjernkontrollen for å slå på produktet.
4. DAB-søket starter automatisk. Den første radiokanalen som apparatet finner (i alfabetisk rekkefølge) vises når søket er ferdig.

Obs! De lagrede stasjonene vil bli slettet når man stiller apparatet tilbake til fabrikkinnstillingene.

6. Displaymodus

Hvis du trykker på [MENU/■] (15) eller [■/MENU/INFO] (39) gjentatte ganger vil displayet vise forskjellig informasjon.



FM: Signalstyrke → Frekvens → Auto (Mono/Stereo) → osv.

DAB/DAB+: Gruppenavn → Signalstyrke → Tid/dato → DLS (teksten skrolles) → Programtype → Audio bit rate → Frekvens → osv.

Auto (Mono)	FM Stereo og FM Mono
Signalstyrke	Vises som en stapel. Jo lengre stapel, desto høyere signalstyrke.
Klokkeslett og dato	Dette oppdateres automatisk via radioutsendingen (DAB/DAB+). Hvis det ikke kommer opp klokkeslett og datoinformasjon vil «<Time/Date>» vises.
Audio Bit Rate	Displayet viser den bit rate som mottas.
Frekvens	Frekvensen for den stasjonen man lytter på vises.
Gruppe	Gruppe med radiostasjoner som hører sammen og som sender på samme frekvens. Det er både nasjonale og lokale grupper.
Programtype	Displayet viser hvilken type program som tas imot. Hvis det ikke kommer opp informasjon om programtypen, vil «<Programme Type>» vises.
DLS	DLS står for Dynamic Label Segment d.v.s. en informasjonstekst fra stasjonen som sendes.

7. Lytte på CD/MP3/WMA

7.1 CD-media

1. Trykk på [/I] (7) eller [STANDBY/] (24) i standbymodus for å slå på apparatet.
2. Trykk på [MODE] (9) eller (35) gjentatte ganger og velg «CD».
3. Trykk på [OPEN/CLOSE] (12) for å åpne CD-lokket.
4. Plasser en CD-/MP3-plate i CD-rommet og trykk på [OPEN/CLOSE] (12) for å stenge CD- luken.



Obs!

- Apparatet kan spille av CD, CD-R, CD-RW, MP3 og WMA-plater. I tillegg til Mp3-plater av typen: «8 cm» og «Multi Section».
- Avspilling av MP3 med 32–320 kbps og av WMA med 64–320 kbps.
- Maks antall lesbare mapper: 99 og spor: 999. Hvis det ikke er noen plate i holderen eller platen ikke kan leses vil «NO DISC» komme opp på displayet.

7.1.1 CD

1. Spilleren leser automatisk av hvor mange mapper og spor det er på platen.
2. Trykk på [PLAY/PAUSE] (16) eller (37). Det første sporet spilles av. Deretter følger resten av sporene.
3. Trykk på [PLAY/PAUSE] igjen for å ta pause i avspillingen. Avspilt tid for det aktuelle sporet vises blinkende på displayet.
4. Trykk på [SKIP/TUNE SEARCH] (11) eller (38) en gang for å skifte spor. Hold knappen inne for å gå raskt mellom sporene.
5. Trykk på [PLAY/PAUSE] en gang til for å gå tilbake til normal avspilling. Stopp avspillingen ved å trykke på [MENU/■] (15) eller [■/MENU/INFO] (39) en gang.

7.1.2 MP3/WMA

1. Spilleren leser automatisk av hvor mange mapper og spor det er på platen.
2. Trykk på [PLAY/PAUSE] (16) eller [/■] (37). Det første sporet spilles av. Deretter følger resten av sporene.
3. Trykk på [PLAY/PAUSE] igjen for å ta pause i avspillingen. Avspilt tid for det aktuelle sporet vises blinkende på displayet.
4. Trykk på [SKIP/TUNE SEARCH] (11) eller []/[] (28) en gang for å skifte spor. Hold knappen inne for å gå raskt mellom sporene.
5. Trykk på [PLAY/PAUSE] en gang til for å gå tilbake til normal avspilling.
6. Skift album ved å trykke på [FOLDER] (30) eller (40).
7. Stopp avspillingen ved å trykke på [MENU/■] (15) eller [■/MENU/INFO] (39) en gang.

7.2 USB-tilkobling eller SD-minnekort

1. Et USB-minne eller SD-minne (med lagrede lydfiler) kobles til uttakene under lokket (3).
2. Trykk på [**⏻**/I] (7) eller [STANDBY/**⏻**] (24) i standbymodus for å slå på apparatet.
3. Trykk på [MODE] (9) eller (35) gjentatte ganger og velg **USB** eller **SD CARD**.
4. Apparatet leser automatisk av hvor mange mapper og spor det er på USB-minnet/minnekortet.
5. Trykk på [PLAY/PAUSE] (16) eller (37). Det første sporet spilles av. Deretter følger resten av sporene.
6. Hvis USB-minnet har flere enn en mappe:
 - Trykk på [FOLDER] (30) eller (40) for å velge mappe.
 - Trykk på [SKIP/TUNE SEARCH] (11) eller (38) en gang for å velge spor i den valgte mappen. Hold knappen inne for å gå raskt mellom sporene.
7. Trykk på [PLAY/PAUSE] igjen for å ta pause i avspillingen. Avspilt tid for det aktuelle sporet vises blinkende på displayet.
8. Trykk på [PLAY/PAUSE] for å starte avspillingen igjen.
9. Trykk på [MENU/■] (15) eller [■/MENU/INFO] (39) for å stoppe avspillingen.

Obs!

- Apparatet kan kun spille av MP3 og WMA-filene i denne innstillingen.
- Enheten støtter de fleste USB-minner og SD/SDHC (inntil 32 GB kapasitet i SDHC). Minner med større kapasitet kan ikke leses av eller de leses sakte.
- Hovedenheten støtter ikke WMA-filer som er beskyttet av en «DRM FIL». Den støtter kun USB-versjonene 1.1 og 2.0.

Obs! USB- eller SD-minnet må sitte riktig i holderen under avspillingen for ikke å skade hovedenheten eller minnet. Minnekortet må ikke tas ut mens spillingen pågår.

7.3 ID3 informasjon (under MP3/WMA avspilling)

1. Trykk på [MEMORY] (10) eller (36) en gang for å åpne ID3-funksjonen.
2. Hvis MP3-/WMA-filen har ID3 informasjon vil den vises automatisk: «TITLE NAME» → «ARTIST NAME» → «ALBUM NAME» på displayet.
3. Trykk på [MEMORY] en gang for å gå tilbake til normal avspilling.

7.4 Repetert avspilling

7.4.1 CD

- Trykk på [REPEAT] (33) en gang, og «REP-1» vises på displayet. Lydsporet som spilles vil bli repetert uavbrutt.
- Trykk på [REPEAT] (2) to ganger, og «REP ALL» vises på displayet. Alle lydspor vil repeteres uavbrutt.
- Trykk på [REPEAT] tre ganger for å avbryte repeterende avspilling.

7.4.2 MP3/WMA/USB/SD-CARD

- Trykk på [REPEAT] (33) en gang, og «REP-1» vises på displayet. Lydsporet som spilles vil bli repetert uavbrutt.
- Trykk på [REPEAT] (2) to ganger, og «REP ALL» vises på displayet. Alle lydspor vil repeteres uavbrutt.
- Trykk på [REPEAT] (3) tre ganger, og «REP ALBUM» vises på displayet. Alle lydspor i den aktuelle mappen vil repeteres uavbrutt.
- Trykk på [REPEAT] en gang for å avbryte repeterende avspilling.

7.5 Forhåndsprogrammert avspilling

Man kan forhåndsprogrammere inntil 32 lydspor fra CD-er og inntil 64 lydspor fra MP3/WMA/USB/SD CARD for avspilling i en bestemt rekkefølge. Innstilling for programmering er kun aktivt i stoppmodus.

7.5.1 CD

1. Trykk på [MEMORY] (10) eller (36).
2. «P-01» vises på displayet, «T-000» blinker (P-01 er plassering nr. 1, T-000 er spornummer på CD-platen).
3. Velg ønsket spor på CD-platen med [◀◀] eller [▶▶], og trykk deretter på [MEMORY] for å bekrefte det aktuelle spornummeret for programmeringsplass nr. 1.
4. Fortsett på samme måte med resten av programmeringen.

7.5.2 MP3/WMA

1. Trykk på [MEMORY] (10) eller (36). Mappennummer blinker (F-01).
2. Trykk på [FOLDER] (30) eller (40) for å endre mappennummer.
3. Trykk på [MEMORY], og tittelen på det første sporet vises på displayet.
4. Velg ønsket spor på CD-platen med [◀◀] eller [▶▶], og trykk deretter på [MEMORY] for å bekrefte det aktuelle spornummeret for programmeringsplass nr. 1.
5. Fortsett på samme måte med resten av programmeringen.

7.5.3 Avspilling av programmert spilleliste

Trykk på [PLAY/PAUSE] (16) eller (37). Det første sporet spilles av. De øvrige sporene spilles deretter av i den rekkefølgen som du har bestemt. Når alle lydsporene er spilt av vil følgende vises på displayet: Antall avspilte filer og total tid for CD/MP3/WMA-filene.

7.5.4 Avbryte avspilling av programmert spilleliste

Trykk en gang på [MENU/■] (15) eller [■/MENU/INFO] (39) for å stoppe den programmerte avspillingen.

Obs! Funksjoner i programmeringsmodus:

- Trykk på [REPEAT] (33) en gang, og «REP-1» vises på displayet. Lydsporet som spilles vil bli repetert uavbrutt.
- Trykk på [REPEAT] to ganger, og «REP ALL» vises på displayet. Alle lydspor i den aktuelle mappen vil repeteres uavbrutt.
- Trykk på [REPEAT] en gang for å avbryte repeterende avspilling.

7.6 Random (tilfeldig avspillingsrekkefølge)

1. Under CD-innstillingen stoppes avspillingen med [■/MENU/INFO] (39).
2. Trykk på [RANDOM] (32) en gang for å velge avspilling i tilfeldig rekkefølge. «RANDOM» vises i displayet. Sporene vil bli avspilt i tilfeldig rekkefølge.

Under avspilling:

Trykk på [RANDOM] to ganger for å velge avspilling i tilfeldig rekkefølge. «RANDOM» vises i displayet. Trykk deretter på [SKIP/TUNE SEARCH] (11) eller (38) en gang for å skifte spor. Sporene vil bli avspilt i tilfeldig rekkefølge.

Gå tilbake til normal avspillingsrekkefølge:

Trykk på [RANDOM] en gang for å gå tilbake til normal avspilling.

7.7 Intro (spille av de første 10 sekundene på hvert av sporene)

1. Trykk på [INTRO] (43) en gang, og «INTRO» vises på displayet. De første 10 sekundene på alle lydspor spilles av.
2. Trykk på [INTRO] 2 ganger for å gå tilbake til normal avspilling.

8. Bluetooth

Obs! Les bruksanvisningen til det produktet som skal kobles til.

Pass på at alle Bluetooth-enheter (bortsett fra den som skal kobles til) innenfor en radius på 10 meter fra produktet er stengt eller har Bluetooth-funksjonen skrudd av. Hvis ikke kan det bli vanskelig å lenke produktet med ønsket enhet.

Produktet støtter disse Bluetooth-profilene:

- Advanced Audio Distribution Profile (A2DP)
 - Stereotilkobling med høy lyd kvalitet.
 - Streamet musikk fra PC eller mobiltelefon.
- Audio/Video Remote Control Profile (AVRCP)
 - Fjernstyring av enheter.
 - Styre tilkoblede enheter.

8.1 Stereotilkobling av produktet til mobiltelefonen

Dette krever at mobiltelefonen støtter A2DP.

1. Påse at produktet er skrudd på og trykk på [MODE] (9) gjentatte ganger. Gå til **BT LINK**.
2. «BT LINK» blinker på displayet når produktet er i søkemode.
3. Aktiver Bluetooth-søket på mobiltelefonen (eller det enhet som skal kobles til produktet). Når enhetene har funnet hverandre vil produktet vises som «BT speakerN» i listen over tilkoblede Bluetooth-enheter. Det kan hende du må oppgi en PIN-kode (**0000**), men hvis softwaren i telefonen eller annen tilkoblet enhet er nyere enn 2.1 trenger man ikke å oppgi noen kode.
4. «BT LINK» stopper å blinke på displayet når produktet er lenket til den andre enheten. Et pipesignal høres når lenkingen er fullført.

8.2 Overføring av streamet musikk

1. Trykk på [PLAY/PAUSE] (16) eller (37) på produktet eller tilsvarende på den tilkoblede enheten. Begge enhetene kan styre avspillingen.
2. Trykk en gang på [SKIP/TUNE SEARCH] (11) eller (38) eller tilsvarende på den tilkoblede enheten for å skifte spor.

Obs!

- Hvis produktet mister kontakten med den andre enheten vil «BT LINK» begynne på blinke på displayet. Hvis den ikke kobles seg opp mot enheten i løpet av 15 minutter vil produktet gå tilbake til standbymodus.
- Enkelte mobiltelefoner mister kontakten når du ringer eller mottar samtaler. Det er normalt.

9. AUX-tilkobling

På enhetens bakside er det en AUX-inngang med 2 x RCA-tilkoblinger. Der kan man koble til forskjellige typer lydenheter.

1. Ekstern enhet kobles til AUX (20) med kabel.
2. Trykk på [MODE] (9) gjentatte ganger og gå til **AUX**.
3. Styre avspillingen fra den eksterne enheten.

Obs! Tilkoblingskabelen må kjøpes separat.

10. EQ-kontroll (på fjernkontrollen)

Trykk på [EQ] (26) gjentatte ganger for å velge ønsket tonegjengivelse.
Velg mellom: FLAT → CLASSIC → ROCK → POP → JAZZ → FLAT osv.

11. Skru av lyden midlertidig (MUTE)

1. Trykk på [MUTE] (25) for å skru av lyden midlertidig. «MUTE» vises på displayet.
2. Trykk på [MUTE] eller dreii på volumkontrollen for å aktivere lyden igjen.

12. Headset

1. Headsetpluggen (Ø3,5 mm) kobles til uttaket (5). **Obs!** Headset må kjøpes separat.
2. Høyttalerne stenges automatisk ved tilkobling av headset.

13. Avfallshåndtering

Når produktet skal kasseres, må det skje i henhold til lokale forskrifter.
Ved usikkerhet, ta kontakt med lokale myndigheter.

14. Spesifikasjoner

Strømforsyning	230–240 V AC / 50 Hz
Effekt ut	2 × 10 W
USB-lading	5 V, 500 mA
Mål hovedenhet	220 × 244 × 118 mm (b × d × h)
Høyttalermål	138 × 200 × 226 mm (b × d × h)
Vekt	4,85 kg

Radio

Frekvensområde	FM	87,5–108 MHz
	DAB/DAB+	174–240 MHz

CD

Optisk pickup	Laser 3-stråler
Frekvensomfang	100 Hz – 16 kHz

Bluetooth	A2DP
------------------	------

Stereot, joissa Bluetooth ja DAB

Tuotenumero 18-8346
38-5487

Malli BDx600-UK
BDx600

Lue käyttöohjeet ennen tuotteen käyttöönottoa ja säilytä ne tulevaa tarvetta varten. Pidätämme oikeuden teknisten tietojen muutoksiin. Emme vastaa mahdollisista teksti- tai kuvavirheistä. Jos laitteeseen tulee teknisiä ongelmia tai sinulla on muuta kysyttävää, ota yhteys asiakaspalveluumme (yhteystiedot käyttöohjeen lopussa).

Sisällysluettelo

1. Turvallisuus	51
2. Kuvaus	52
2.1 Kaukosäädin	53
3. Asennus	54
3.1 Valmistelut	54
4. Käyttö	54
4.1 Käynnistä / sammuta	54
4.2 Kuuntele jotakin seuraavista: DAB, FM, CD, USB, SD-muistikortti, BT tai AUX	54
4.3 Kellon asettaminen aikaan	55
4.4 Ajastimen asetus (kaukosäätimellä)	55
4.5 Sleep-toiminto (kaukosäätimellä)	56
4.6 Radion kuuntelu	56
5. Palauta tehdasasetukset	58
6. Näytön tilat	58
7. Kuuntele CD:tä /MP3:a/WMA:ta	59
7.1 CD-levy	59
7.2 USB-liitäntä tai SD-muistikortti	60
7.3 ID3-tiedot (MP3/WMA-toiston aikana)	60
7.4 Uudelleentoisto	61
7.5 Ohjelmoitu toisto	61
7.6 Random (sattumanvarainen soittajärjestys)	62
7.7 Intro (soita jokaisesta kappaleesta ensimmäiset 10 sekuntia)	62

8. Bluetooth	63
8.1 Stereoliitintä laitteesta matkapuhelimeesi.....	63
8.2 Musiikin suoratoisto	63
9. AUX-liitintä	64
10. Taajuuskorjain (kaukosäätimessä)	64
11. Mykistä ääni väliaikaisesti (MUTE)	64
12. Kuulokkeet.....	64
13. Kierrätys.....	64
14. Tekniset tiedot	65

1. Turvallisuus

- Älä pura tai muuta tuotetta.
- **Varoitus!** Laitteen kuoren alla olevissa komponenteissa on vaarallista jännitettä. Kosketus näiden kanssa voi aiheuttaa tulipalon tai sähköiskuja.
- Laite on tarkoitettu ainoastaan sisäkäyttöön.
- Älä altista laitetta korkeille lämpötiloille, pölylle, voimakkaalle tärinälle, iskuille tai kosteudelle.
- Älä aseta laitetta paikkaan, josta se voi tippua veteen tai muuhun nesteeseen. Älä aseta laitteen päälle esineitä, jotka sisältävät nestettä, kuten maljakkoa tai juomapulloa.
- Katkaise laitteesta virta irrottamalla sen pistoke pistorasiasta. Laitteen pistokkeen on hyvä olla helposti ulottuvilla.
- Virtakytkin ei katkaise laitetta kokonaan verkkovirrasta.
- Älä peitä laitetta. Riittävä ilmanvaihto ja vähintään 10 cm:n väli tuuletusaukkojen ja laitetta ympäröivien pintojen välillä on välttämätön, jotta laite ei ylikuumentaisi.
- Laitetta ei saa altistaa voimakkaalle sähkömagneettiselle kentälle. Se voi häiritä laitteen toimintaa.
- Suojaa kuuloasi. Musiikin kuunteleminen kovalla äänenvoimakkuudella pitkäkestoisesti voi aiheuttaa pysyviä kuulovaurioita.
- Anna ammattilaisen suorittaa laitteen huolto ja korjaukset, ja ainoastaan alkuperäisvaraosia käyttäen.

2. Kuvaus

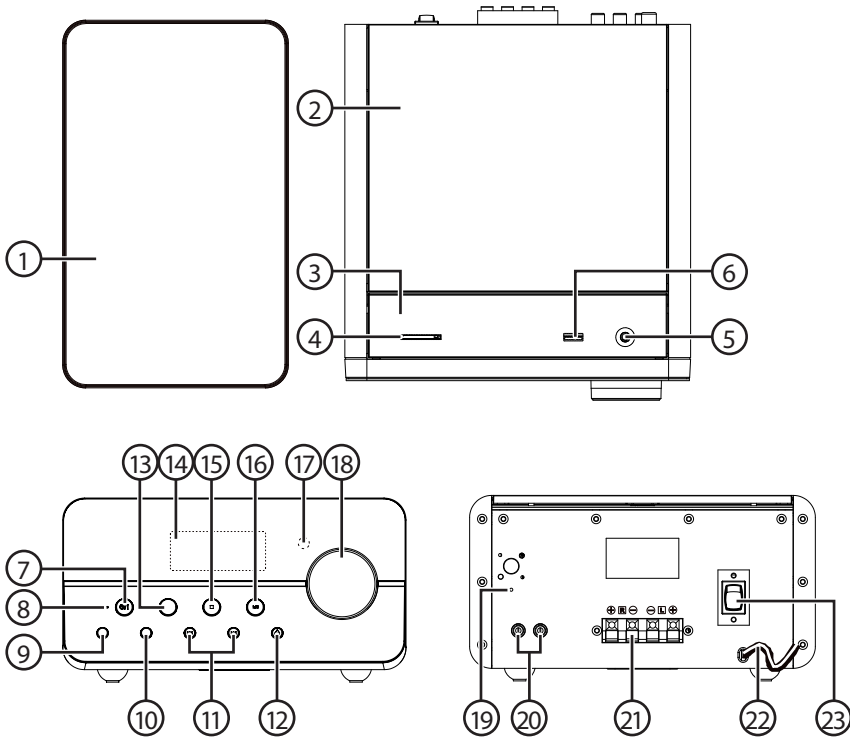

1. Kaiutin
2. CD-luukku
3. Luukku USB-/muistitikulle/kuulokkeille
4. Muistikortin pidike SD-muistikortille
5. Kuulokeliitäntä
6. USB-liitäntä
7. [] Aktivoi/sammuta standby-tila
8. Standby-tilan LED-merkkivalo palaa laitteen ollessa standby-tilassa
9. [MODE] Toiminnonvalitsin
10. [MEMORY] Ohjelmoidun toiston muistipainike, näyttää ID3-tiedot (toiston aikana)
11. [SKIP/TUNE SEARCH] Manuaalinen haku, vaihda kappaletta
12. [OPEN/CLOSE] Avaa/sulje CD-luukku
13. [SELECT] Valitse tai vahvista
14. LCD-näyttö
15. [MENU/] Pysäytys-/Valikkopainike

16. [PLAY/PAUSE] Aloita toisto/keskeytä toisto
17. Kaukosäätimen IR-sensori
18. Äänenvoimakkuuden säädin
19. DAB/FM-antenni
20. AUX-liitäntä (2 × RCA)
21. Kaiutinliitäntä
22. Verkkojohto
23. [ON/OFF] Päävirtakytkin

2.1 Kaukosäädin

24. [STANDBY/⏻]
25. [MUTE] Mykistä ääni väliaikaisesti
26. [EQ] Taajuuskorjain
27. [OPEN/CLOSE] Avaa/sulje
28. [■] [◀] [▶] [⏮] [⏭] Monitoimivalitsin:
Pysäytä, seuraava/edellinen, aloita toisto/
keskeytä toisto
29. [SELECT/MONO/ST.] Valitse tai vahvista
30. [◀ FOLDER] Siirry edelliseen kansioon
31. [SLEEP] Automaattinen sammutus
32. [RANDOM] Sattumanvarainen
soittojärjestys
33. [REPEAT] Uudelleentoisto
34. [VOLUME +/-] Äänenvoimakkuuden säädin
35. [MODE] Toiminnonvalitsin
36. [MEMORY] Ohjelmoidun toiston
muistipainike, näyttää ID3-tiedot (toiston
aikana)
37. [PLAY/PAUSE/SCAN] Aloita toisto/
keskeytä toisto, etsi kanavia
38. [SKIP/TUNE/SEARCH] Manuaalinen haku,
vaihda kappaletta
39. [■/MENU/INFO] Lopeta toisto, näytä
valikko, näytä radion tiedot
40. [▶ FOLDER] Siirry seuraavaan kansioon
41. [TIMER] Ajastettu toisto
42. [1 – 9] Numerohakupainikkeet
43. [INTRO] Soita alkua jokaisesta kappaleesta

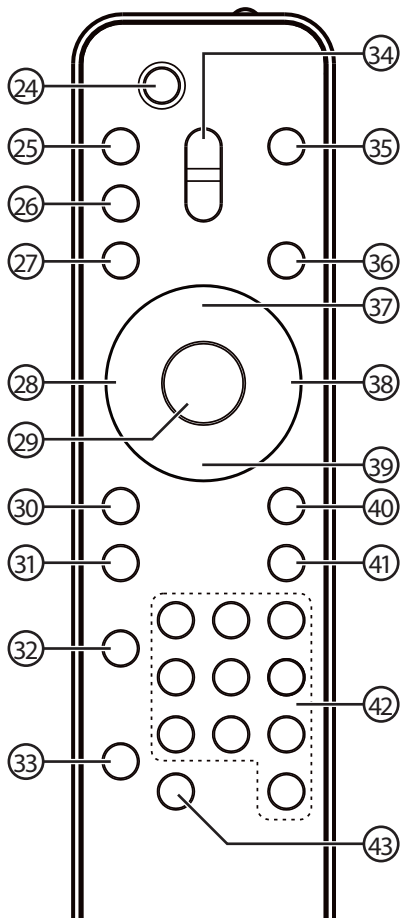

3. Asennus

3.1 Valmistelut

1. Aseta paristot kaukosäätimeen:
 - Paina paristolokeron kantta alas "OPEN"-tekstin kohdalta ja paina kantta ulospäin nuolen osoittamaan suuntaan.
 - Aseta lokeroon 2 kpl R03-paristoja (1,5 V) (myydään erikseen) lokeron merkintöjen mukaisesti.
 - Paina lokeron kansi takaisin niin, että se lukittuu paikoilleen.
 - Poista paristot, jos kaukosäädin on pitkään käyttämättömänä. Älä sekoita erityyppisiä paristoja keskenään.
2. Liitä kaiuttimet pääyksikköön:
 - Liitä oikeanpuolimmainen kaiutin kohtaan R, valkoisella merkitty johto kohtaan **+** (punainen) ja musta johto kohtaan **-** (musta).
 - Liitä vasemmanpuolimmainen kaiutin kohtaan L, valkoisella merkitty johto kohtaan **+** (punainen) ja musta johto kohtaan **-** (musta).
 - Kokeile, että johto on varmasti kiinni.
3. Liitä verkkojohto sähköpistorasiaan.
4. Kierrä radioantenni auki.

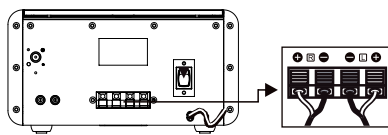
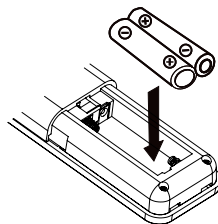

4. Käyttö

4.1 Käynnistä/sammuta

1. Kytke laitteeseen virta päävirtakytkimellä (23). Standby-tilan merkkivalo (8) palaa ja näytöllä lukee tervetuloviesti. Laite on nyt standby-tilassa.
2. Paina [**⏻**]-painiketta (7) tai [STANDBY/**⏻**]-painiketta (24) käynnistääksesi laitteen.
3. Sammuta laite asettamalla virtakytkin asentoon **OFF** ja irrottamalla pistoke pistorasiasta.

4.2 Kuuntele jotakin seuraavista: DAB, FM, CD, USB, SD-muistikortti, BT tai AUX

1. Kytke laitteeseen virta päävirtakytkimellä (23). Standby-tilan merkkivalo (8) palaa ja näytöllä lukee tervetuloviesti. Laite on nyt standby-tilassa.
2. Paina [**⏻**]-painiketta (7) tai [STANDBY/**⏻**]-painiketta (24) käynnistääksesi laitteen.
3. Valitse äänen lähde: **DAB, FM, CD, USB, SD-muistikortti, BT tai AUX** painamalla [MODE]-painiketta (9) tai (35) useita kertoja, valittu toiminto näkyy näytöllä.
4. Säädä äänenvoimakkuutta itse soittimen tai kaukosäätimen äänenvoimakkuuden säätimellä.
5. Sammuta laite asettamalla virtakytkin asentoon **OFF** ja irrottamalla pistoke pistorasiasta.

Huom.!

- Jos laite ei vastaanota signaalia jostakin seuraavista: DAB, FM, CD, USB, SD-muistikortti, BT tai AUX, 15 minuuttiin, se sammuu itsestään.
- AUX-tilassa soitin siirtyy standby-tilaan noin 4 tunnin kuluttua riippumatta siitä, onko signaalia vai ei. Näytöllä vilkkuu teksti "Auto OFF" 10 minuuttia ennen laitteen siirtymistä standby-tilaan. Paina [INTRO]-painiketta (43) palataksesi musiikin toistoon vielä seuraavaksi neljäksi tunniksi.
- Sytytä näytön taustavalo standby-tilassa painamalla jotakin painikkeista. Taustavalo palaa noin 10 sekuntia.
- Sammuta laite asettamalla virtakytkin asentoon **OFF** ja irrottamalla pistoke pistorasiasta.

4.3 Kellon asettaminen aikaan

Jos voit vastaanottaa DAB-signaaleja, kellonaika päivittyy automaattisesti hetkisen kuluttua siitä, kun olet liittännyt laitteen DAB-asemaan. Jos pystyt vastaanottamaan ainoastaan FM-kanavia, on kello asetettava aikaan maanuaalisesti.

Huom.! Manuaalinen kellonajan asetus on tehtävä standby-tilassa.

Kellonajan manuaalinen asetus:

1. Kytke laitteeseen virta päävirtakytkimellä (23). Standby-tilan merkkivalo (8) palaa ja näytöllä lukee "Scan time" tai "00:00".
2. Pidä standby-tilassa [MEMORY]-painiketta (10) tai (36) alhaalla, kunnes "00": XX (tunnit) vilkkuu. Aseta oikeat tunnit painikkeella [◀] tai [▶] (11) tai (28), paina [MEMORY]-painiketta vahvistaaksesi ja tee samalla lailla asettaaksesi minuutit.
3. Paina [MEMORY]-painiketta vahvistaaksesi ja poistu kellonajan asetustilasta.

4.4 Ajastimen asetus (kaukosäätimellä)

Ajastimella voi käynnistää tai sammuttaa laitteen haluamaasi aikaan.

Päälle-/poiskytkentä:

1. Pidä [TIMER]-painiketta (41) pohjassa, kunnes "ON TIMER" näkyy muutamia sekunteja ja "00": XX (tunnit) vilkkuu. Aseta oikeat päällekytkennän tunnit painikkeella [◀] tai [▶] (28), paina [TIMER]-painiketta vahvistaaksesi ja tee samalla lailla asettaaksesi minuutit.
2. "OFF TIMER" palaa muutaman sekunnin ajan ja "00": XX (tunnit) vilkkuu. Aseta oikeat poiskytkennän tunnit painikkeella [◀] tai [▶], paina [TIMER]-painiketta vahvistaaksesi ja tee samalla lailla asettaaksesi minuutit.
3. Paina [MEMORY]-painiketta vahvistaaksesi.
4. Valitse, mitä toimintoa ohjataan ajastintoiminnolla painamalla [◀] tai [▶], **FM – CD – USB – CARD – DAB**. Paina [TIMER]-painiketta vahvistaaksesi. "Volume 15" vilkkuu näytöllä joitakin sekunteja. Tällöin voit säätää haluamasi äänenvoimakkuuden päällekytkentää varten.
5. Näytön vasemmassa yläkulmassa näkyy kellokuvake, kun ajastintoiminto on aktivoituna.
6. Paina useita kertoja [TIMER]-painiketta (41) katsoaksesi ajastinasetukset. Sammuta ajastintoiminto näin: Paina useita kertoja [TIMER]-painiketta (41) kytkeäksesi toiminnon päälle, jolloin näytöllä näkyy "Timer on" tai kytkeäksesi sen pois päältä, jolloin näytöllä näkyy "Timer off".

4.5 Sleep-toiminto (kaukosäätimellä)

Sleep-toiminnolla voit sammuttaa laitteen valitun ajan kuluttua.

1. Paina [SLEEP]-painiketta (31) soittimen ollessa päällä. Näytöllä lukee hetken ”SLEEP SETTING”. Paina painiketta useita kertoja valitaksesi haluamasi ajan, jonka jälkeen laite sammuu: **SLEEP 90-80-70-60-50-40-30-20-10-OFF**. Päästä painikkeesta haluamasi vaihtoehdon kohdalla vahvistaaksesi valintasi.
2. Näytöllä näkyy vuorotellen valittu toiminto sekä se, kuinka monta minuuttia on laitteen sammumiseen ”SLEEP REMAIN XX”.

Sammuta valittu sleep-toiminto painamalla [SLEEP]-painiketta (31) useita kertoja, kunnes näytöllä lukee ”SLEEP OFF”.

4.6 Radion kuuntelu

Vihjeitä parhaan mahdollisen kuuluvuuden löytämiseksi:

- Laitteella on johtoantenni (19) FM-/DAB-vastaanottoa varten. Saadaksesi parhaan mahdollisen kuuluvuuden, kierrä koko antenni auki ja kokeile löytää sille sopiva paikka.
- DAB-radiota varten antennin tulee olla pystysuorassa, eli osoittaa joko suoraan ylös- tai alaspäin.

4.6.1 DAB/DAB+tila, Full-scan alkaa automaattisesti

Kanavahaun automaattinen aloitus:

1. Paina soittimen [⏻/I]-painiketta (7) tai kaukosäätimen [STANDBY/⏻]-painiketta (24) (standby-tilassa) käynnistääksesi radion. Näytöllä lukee ”Welcome to DAB Radio”, laite käynnistää automaattisesti DAB-tilan ja kanavahaun. Kanavahaun aikana näytöllä lukee ”Scanning - -” ja kuvake näyttää ajan kulumisen sekä sen, kuinka monta kanavaa on jo löydetty. Fullscan-tilassa laite etsii kaikkia kanavia, jotka löytyvät DAB/DAB+ Band III-alueelta.
2. Kun kanavahaku on valmis, valitsee radio ensimmäisen löydetyn kanavan (aakkosjärjestyksessä). Näytä haetut kanavat painamalla useita kertoja [◀]/[▶]-painiketta (28) tai [SKIP/TUNE SEARCH]-painiketta (11). Paina [SELECT]-painiketta (13) tai (29) aloittaaksesi kuuntelun, kun haluamasi kanava näkyy näytöllä.

4.6.2 DAB/DAB+ Aloita Full-scan manuaalisesti

Kanavahaun manuaalinen aloitus:

1. Paina [⏻/I]-painiketta (7) tai (24) (standbytilassa) käynnistääksesi radion.
2. Aloita automaattinen kanavahaku (ollessasi DAB-tilassa) pitämällä pohjassa [▶/II]-painiketta (28) tai [PLAY/PAUSE]-painiketta (16).
3. Kanavahaun aikana näytöllä lukee ”Scanning - -” ja kuvake näyttää ajan kulumisen sekä sen, kuinka monta kanavaa on jo löydetty. Fullscan-tilassa laite etsii kaikkia kanavia, jotka löytyvät DAB/DAB+ Band III-alueelta.
4. Kun kanavahaku on valmis, valitsee radio ensimmäisen löydetyn kanavan (aakkosjärjestyksessä). Näytä haetut kanavat painamalla useita kertoja [◀]/[▶]-painiketta (28) tai [SKIP/TUNE SEARCH]-painiketta (11). Paina [SELECT]-painiketta (13) tai (29) aloittaaksesi kuuntelun, kun haluamasi kanava näkyy näytöllä.

4.6.3 DAB/DAB+ Manuaalinen kanavahaku

Manuaalisessa haku-tilassa laite etsii kaikkia kanavia, jotka löytyvät DAB/DAB+ Band III-alueelta:

1. Aktivoi manuaalinen hakutila pitämällä pohjassa [MENU/■]-painiketta (15) tai [PLAY/PAUSE/SCAN]-painiketta (37) avataksesi asetusvalikon. Valitse **Manual tune** [SKIP/TUNE SEARCH]-painikkeella (11).
2. Liiku asemien välillä DAB/DAB+ -tilassa. Näytöllä lukee "5A to 13F" sekä niiden vastaavat taajuudet.
3. Kun haluamasi taajuus näkyy näytöllä, paina [SELECT]-painiketta (13) tai (29) vahvistaaksesi valintasi. Aseman nimi (ryhmä) näkyy näytöllä.

4.6.4 Lisätoiminnot (Secondary services)

Joidenkin asemien kohdalla voi olla kuvake ">" aseman nimen jälkeen. Tämä kertoo, että asemalla on lisätoimintoja, joita ohjataan ensisijaisesta asemasta käsin.

Katso lisätoiminnot painamalla [SELECT/MONO/ST.]-painiketta (29), kun kuvake ">" näkyy näytöllä.

4.6.5 FM-tila

1. Paina useita kertoja [MODE]-painiketta valitaksesi FM-radion. Kun FM on valittu, näytöllä lukee "Radio initialize, Please wait" ja joidenkin sekuntien päästä näkyviin ilmestyy ensimmäisen löydetyn aseman taajuus.
2. Aloita automaattinen kanavahaku pitämällä pohjassa [▶/||]-painiketta (28) tai [PLAY/PAUSE]-painiketta (16). Kanavahaku keskeytyy, kun kanava löydetään. Voit myös pitää [SKIP/TUNE SEARCH]-painiketta (11) pohjassa, kunnes haluamasi taajuus näkyy näytöllä.
3. Paina useita kertoja [SELECT]-painiketta (13) tai [SELECT/MONO/ST.]-painiketta (29) valitaksesi vaihtoehtojen FM "STEREO" ja "MONO" välillä.

4.6.6 Tallenna ja kuuntele löydettyjä DAB- ja FM-kanavia

Voit tallentaa sekä FM- että DAB-tilaan jopa 30 suosikkikanavaasi muistiin.

Näin tallennat kanavan muistiin:

1. Hae haluamasi kanava, pidä pohjassa [MEMORY]-painiketta (10) tai (36), kunnes kuvake # (tyhjä) näkyy näytöllä.
2. Paina useita kertoja [SKIP/TUNE SEARCH]-painiketta (11), kunnes haluamasi pikavalintanumero näkyy näytöllä.
3. Paina [SELECT]-painiketta (13) tai [SELECT/MONO/ST.]-painiketta (29) vahvistaaksesi valintasi, näytöllä lukee "Preset # store", kun kanava on tallennettu.

Kuuntele tallentamaasi asemaa näin:

1. Paina kerran [MEMORY]-painiketta, paina sitten [SKIP/TUNE SEARCH]-painiketta (11) useita kertoja mennäksesi haluamasi kanavan numeron kohdalle.
2. Paina [SELECT]-painiketta (13) tai [SELECT/MONO/ST.]-painiketta (29) vahvistaaksesi.

Huom.! Tallennetut kanavat pysyvät laitteen muistissa, eivätkä pyyhkiydy pois, kun laite suljetaan.

5. Palauta tehdasasetukset

Jos muutat toiselle puolelle maata tai kokonaan eri maahan, ei ole varmaa, että asettamasi radiokanavat toimivat uudessa paikassa. Tällöin saattaa olla tarpeellista palauttaa laitteen tehdasasetukset.

1. Kytke laitteeseen virta [ON/OFF]-painikkeella (23). Standby-tilan merkkivalo (8) palaa ja näytöllä lukee tervetulo- viesti. Laite on nyt standby-tilassa.
2. Pidä [MENU/■]-painiketta (15) pohjassa, kunnes näytöllä lukee "System reset please wait". Odota, kunnes näytöllä lukee "System reset ok". Nyt tehdasasetukset on palautettu.
3. Paina soittimen [⏻/1]-painiketta (7) tai kaukosäätimen [STANDBY/⏻]-painiketta (24) käynnistääksesi laitteen.
4. DAB-haku käynnistyy automaattisesti. Näytöllä näkyy ensimmäinen haettu radiokanava (aakkosjärjestyksessä), kun haku on valmis.

Huom.! Muistiin tallennetut asemat pyyhkiytyvät pois, kun tehdasasetukset palautetaan.

6. Näytön tilat

Jos painat [MENU/■]-painiketta (15) tai [■/MENU/INFO]-painiketta (39) useita kertoja, näkyy näytöllä erilaisia tietoja.

FM: Signaalin voimakkuus → Taajuus → Auto (Mono/Stereo) → jne.

DAB/DAB+: Ryhmän nimi → Signaalin voimakkuus → Kellonaika/päivämäärä → DLS (teksti pyörii) → Ohjelmatyyppi → Audio bit rate → Taajuus → jne.

Auto (Mono)	FM Stereo ja FM Mono
Signaalin voimakkuus	Signaalin voimakkuus näytetään palkkina. Mitä korkeampi palkki, sitä voimakkaampi signaali.
Kellonaika ja päivämäärä	Kellonaika ja päivämäärä päivitetään automaattisesti radiolähetyksen kautta (DAB/DAB+). Jos kellonaikaa/päivämäärää ei löydy, lukee näytöllä: "<Time/Date>".
Audio bit rate	Näyttö näyttää vastaanotettavan bittinopeuden
Taajuus	Kuunneltavan radioaseman taajuus.
Ryhmä	Ryhmä yhteen kuuluvia radioasemia, jotka lähettävät ohjelmaa samalta taajuudelta. On olemassa sekä paikallisia, että maanlaajuisia ryhmiä.
Ohjelmatyyppi	Näyttö näyttää, minkä tyyppistä ohjelmaa otetaan parhaillaan vastaan. Jos ohjelmatyypistä ei ole saatavilla tietoa, lukee näytöllä: "<Programme Type>".
DLS	DLS on lyhenne sanoista Dynamic Label Segment. Se on lähettävän kanavan informaatioteksti.

7. Kuuntele CD:tä/MP3:a/WMA:ta

7.1 CD-levy

1. Paina [⏪/1]-painiketta (7) tai (24) (standbytilassa) käynnistääksesi laitteen.
2. Paina [MODE]-painiketta (9) tai (35) useita kertoja ja valitse **CD**.
3. Avaa CD-luukku painamalla [OPEN/CLOSE]-painiketta (12).
4. Aseta CD-lokeroon CD/MP3-levy ja sulje CD-luukku painamalla [OPEN/CLOSE]-painiketta (12).

Huom.!

- Laitteella voi soittaa CD, CD-R, CD-RW, MP3 ja WMA-levyjä. Lisäksi myös MP3-levyjä, jotka ovat tyyppiä: "8 cm" ja "Multi Section".
- MP3:n toisto 32–320 kbps ja WMA:n 64–320 kbps.
- Luettavien kansioden enimmäismäärä: 99 ja kappaleiden: 999. Jos soittimessa ei ole levyä tai levyä ei jostain syystä voida lukea, lukee näytöllä "NO DISC".

7.1.1 CD

1. Soitin lukee automaattisesti, kuinka monta kansiota ja kappaletta levyllä on.
2. Paina [PLAY/PAUSE]-painiketta (16) tai (37). Soitin toistaa ensimmäisen kappaleen. Tämän jälkeen kaikki muutkin kappaleet toistetaan.
3. Paina uudestaan [PLAY/PAUSE]-painiketta keskeyttääksesi toiston, kappaleen soitettu aika vilkkuu näytöllä.
4. Paina kerran [SKIP/TUNE SEARCH]-painiketta (11) tai (38) vaihtaaksesi toistettavaa kappaletta. Paina painike pohjaan liikkuaksesi nopeasti kappaleesta toiseen.
5. Paina vielä kerran [PLAY/PAUSE]-painiketta palataksesi normaaliin toistoon. Lopeta toisto painamalla kerran [MENU/■]-painiketta (15) tai [■/MENU/INFO]-painiketta (39).

7.1.2 MP3/WMA

1. Soitin lukee automaattisesti, kuinka monta kansiota ja kappaletta levyllä on.
2. Paina [PLAY/PAUSE]-painiketta (16) tai [▶/||]-painiketta (37). Soitin toistaa ensimmäisen kappaleen. Tämän jälkeen kaikki muutkin kappaleet toistetaan.
3. Paina uudestaan [PLAY/PAUSE]-painiketta keskeyttääksesi toiston, kappaleen soitettu aika vilkkuu näytöllä.
4. Paina kerran [SKIP/TUNE SEARCH]-painiketta (11) tai [⏮]/[⏭]-painiketta (28) vaihtaaksesi kappaletta. Paina painike pohjaan liikkuaksesi nopeasti kappaleesta toiseen.
5. Paina vielä kerran [PLAY/PAUSE]-painiketta palataksesi normaaliin toistoon.
6. Vaihda kansiota painamalla [FOLDER]-painiketta (30) tai (40).
7. Lopeta toisto painamalla kerran [MENU/■]-painiketta (15) tai [■/MENU/INFO]-painiketta (39).

7.2 USB-liitäntä tai SD-muistikortti

1. Liitä USB-muisti tai SD-muisti (jossa on tallennettuja äänitiedostoja), luukun (3) alla oleviin liitäntöihin.
2. Paina [⏻/⏸]-painiketta (7) tai (24) (standbytilassa) käynnistääksesi laitteen.
3. Paina [MODE]-painiketta (9) tai (35) useita kertoja ja valitse **USB** tai **SD CARD**.
4. Soitin lukee automaattisesti, kuinka monta kansiota ja kappaletta USB-muistissa/ muistikortilla on.
5. Paina [PLAY/PAUSE]-painiketta (16) tai (37). Soitin toistaa ensimmäisen kappaleen. Tämän jälkeen kaikki muutkin kappaleet toistetaan.
6. Jos USB-muistissa on enemmän kuin yksi kansio:
 - Valitse kansio painamalla [FOLDER]-painiketta (30) tai (40).
 - Paina kerran [SKIP/TUNE SEARCH]-painiketta (11) tai (38) valitaksesi kappaleen kansiosta. Paina painike pohjaan liikkuaaksesi nopeasti kappaleesta toiseen.
7. Paina uudestaan [PLAY/PAUSE]-painiketta keskeyttääksesi toiston, kappaleen toistettu aika vilkkuu näytöllä.
8. Paina uudestaan [PLAY/PAUSE]-painiketta jatkaaksesi toistoa.
9. Paina [MENU/■]-painiketta (15) tai [■/MENU/INFO]-painiketta (39) lopettaaksesi toiston.

Huom.!

- Laite voi tässä tilassa toistaa ainoastaan MP3- ja WMA-tiedostoja.
- Laite tukee useimpia USB-muisteja ja SD/SDGC-muistikortteja (SDHC kapasiteetti 32 GB asti). Suurempien muistien lukeminen ei onnistu tai niiden lukeminen on hidasta.
- Laite ei tue WMA-tiedostoja, jotka on suojattu "DRM FIL". Laite tukee ainoastaan USB-versioita 1.1 ja 2.0.

Huom.! USB- tai SD-muistin tulee olla paikallaan pidikkeessä toiston aikana. Muuten stereot tai muisti voivat vaurioitua. Älä vedä muistia pois toiston aikana.

7.3 ID3-tiedot (MP3/WMA-toiston aikana)

1. Paina kerran [MEMORY]-painiketta (10) tai (36) avataksesi ID3-toiminnon.
2. Jos MP3-/WMA-tiedostolla on ID3-tietoja, ne näkyvät automaattisesti: "TITLE NAME" → "ARTIST NAME" → ALBUM NAME" näytöllä.
3. Paina kerran [MEMORY]-painiketta palataksesi normaaliin toistoon.

7.4 Uudelleentoisto

7.4.1 CD

- Paina kerran [REPEAT]-painiketta (33), näytöllä lukee "REP-1". Toistettavaa kappaletta tullaan toistamaan yhä uudelleen.
- Paina kaksi kertaa [REPEAT]-painiketta, näytöllä lukee "REP ALL". Kaikki kappaleet tullaan toistamaan yhä uudelleen.
- Paina kolme kertaa [REPEAT]-painiketta keskeyttääksesi kappaleiden uudelleentoiston.

7.4.2 MP3/WMA/USB/SD-CARD

- Paina kerran [REPEAT]-painiketta (33), näytöllä lukee "REP-1". Toistettavaa kappaletta tullaan toistamaan yhä uudelleen.
- Paina kaksi kertaa [REPEAT]-painiketta, näytöllä lukee "REP ALL". Kaikki kappaleet tullaan toistamaan yhä uudelleen.
- Paina kolme kertaa [REPEAT]-painiketta, näytöllä lukee "REP ALBUM". Kaikki kyseisen kansion kappaleet tullaan toistamaan yhä uudelleen.
- Paina kerran [REPEAT]-painiketta keskeyttääksesi kappaleiden uudelleentoiston.

7.5 Ohjelmoitu toisto

Voit ohjelmoida 32 kappaletta toistettavaksi CD:itä ja 64 kappaletta toistettavaksi MP3:lta/WMA:lta/USB:itä/SD CARD:ilta haluamassasi järjestyksessä. Ohjelmointi on mahdollista ainoastaan pysäytys-tilassa.

7.5.1 CD

1. Paina [MEMORY]-painiketta (10) tai (36).
2. Näytöllä lukee "P-01", "T-000" vilkkuu (P-01 on ohjelmointipaikka nro 1, T-000 on CD-levyn kappalenumero).
3. Valitse haluamasi kappale CD-levyltä [◀◀]- tai [▶▶]-painikkeella (11) tai (28) ja paina sitten [MEMORY]-painiketta vahvistaaksesi kyseisen kappaleen tallentamisen ohjelmointipaikalle nro 1.
4. Jatka samalla lailla muiden paikkojen tallentamista.

7.5.2 MP3/WMA

1. Paina [MEMORY]-painiketta (10) tai (36). Kansionumero vilkkuu (F-01).
2. Muuta kansionumeroa painamalla [FOLDER]-painiketta (30) tai (40).
3. Paina [MEMORY]-painiketta, ensimmäisen kappaleen nimi lukee näytöllä.
4. Valitse haluamasi kappale levyiltä [◀◀]- tai [▶▶]-painikkeella (11) tai (28) ja paina sitten [MEMORY]-painiketta vahvistaaksesi kyseisen kappaleen tallentamisen ohjelmointipaikalle nro 1.
5. Jatka samalla lailla muiden paikkojen tallentamista.

7.5.3 Ohjelmoidun soittolistan toisto

Paina [PLAY/PAUSE]-painiketta (16) tai (37). Soitin toistaa ensimmäisen kappaleen. Kaikki kappaleet soitetaan valitsemassasi järjestyksessä. Kun kaikki kappaleet on toistettu, näytöllä näkyy toistettujen tiedostojen määrä ja CD/MP3/WMA-tiedostojen toiston kokonaisaika.

7.5.4 Keskeytä ohjelmoidun soittolistan toisto

Paina kerran [MENU/■]-painiketta (15) tai [■/MENU/INFO]-painiketta (39) lopettaaksesi ohjelmoidun toiston.

Huom.! Ohjelmointitilan toiminnot:

- Paina kerran [REPEAT]-painiketta (33), näytöllä lukee "REP-1". Toistettavaa kappaletta tullaan toistamaan yhä uudelleen.
- Paina kaksi kertaa [REPEAT]-painiketta, näytöllä lukee "REP ALL". Kaikki kyseisen ohjelmoinnin kappaleet tullaan toistamaan yhä uudelleen.
- Paina kerran [REPEAT]-painiketta keskeyttääksesi kappaleiden uudelleentoiston.

7.6 Random (sattumanvarainen soittojärjestys)

1. Lopeta toisto CD-tilassa [■/MENU/INFO]-painikkeella (39).
2. Paina kerran [RANDOM]-painiketta (32) valitaksesi sattumanvaraisen toiston. Näytöllä näkyy "RANDOM". Eri kappaleet soitetaan sattumanvaraisessa järjestyksessä.

Toiston aikana:

Paina kaksi kertaa [RANDOM]-painiketta valitaksesi sattumanvaraisen toiston. Näytöllä näkyy "RANDOM". Paina sitten [SKIP/TUNE SEARCH]-painiketta (11) tai (38) vaihtaaksesi toistettavaa kappaletta. Kappaleet soitetaan sattumanvaraisessa järjestyksessä.

Palaa takaisin normaalin toistoon:

Paina kerran [RANDOM]-painiketta palataksesi normaaliin toistoon.

7.7 Intro (soita jokaisesta kappaleesta ensimmäiset 10 sekuntia)

1. Paina kerran [INTRO]-painiketta (43), näytöllä lukee "INTRO". Kaikista kappaleista toistetaan ensimmäiset 10 sekuntia.
2. Paina kaksi kertaa [INTRO]-painiketta palataksesi normaaliin toistoon.

8. Bluetooth

Huom.! Tutustu ensin kaiuttimeen liitettävän laitteen käyttöohjeeseen.

Tarkista, että kaikki muut Bluetooth-yksiköt (paitsi se, joka aiot liittää) 10 metrin päässä tuotteesta ovat sammutettuja tai niiden Bluetooth-toiminto on pois päältä. Muuten haluamasi laitteen liittämisessä tuotteeseen voi ilmetä ongelmia.

Laite tukee seuraavia Bluetooth-profiileita:

- Advanced Audio Distribution Profile (A2DP)
 - Stereoliitäntä, jossa korkea äänenlaatu.
 - Suoratoistaa stereomusiikkia PC:ltä, matkapuhelimesta.
- Audio Video Remote Control Profile (AVRCP)
 - Laitteiden kauko-ohjaus.
 - Ohjaa liitettyjä laitteita.

8.1 Stereoliitäntä laitteesta matkapuhelimesi

Tämä vaatii, että matkapuhelimesi tukee A2DP-profiilia.

1. Varmista, että laite on päällä, paina useita kertoja [MODE]-painiketta (9) ja siirry tilaan **BT LINK**.
2. Näytöllä vilkkuu teksti "BT LINK", kun laite on hakutilassa.
3. Aktivoi matkapuhelimesi (tai muun liitettävän laitteen) Bluetooth-hakutila. Kun laitteet ovat muodostaneet yhteyden näkyy laite nimellä "BT speakerN" Bluetoothilla liitettyjen laitteiden listassa. Joudut ehkä syöttämään PIN-koodin **0000**, mutta jos puhelimen (tai toisen liitetyn laitteen) ohjelmisto on uudempi kuin 2.1, ei koodia tarvita.
4. "BT LINK" lakkaa vilkkumasta näytöllä, kun tuote on liitetty toiseen laitteeseen. Kuulet piippauksen, kun liitäntä on valmis.

8.2 Musiikin suoratoisto

1. Paina [PLAY/PAUSE]-painiketta (16) tai (37) laitteessa tai vastaavaa painiketta liitettyssä laitteessa. Kummatkin laitteet voivat ohjata toistoa.
2. Vaihda toistettavaa kappaletta painamalla kerran [SKIP/TUNE SEARCH]-painiketta (11) tai (38) tai vastaavaa painiketta liitettyssä laitteessa.

Huom.!

- Jos laite kadottaa yhteyden toiseen laitteeseen, alkaa teksti "BT LINK" vilkkua näytöllä. Jos se ei saa muodostettua yhteyttä toiseen laitteeseen 15 minuutissa, palaa laite standby-tilaan.
- Jotkut matkapuhelimet kadottavat yhteyden, kun soitat tai otat vastaan puheluita. Se on täysin normaalia, eikä tarkoita, että laitteessasi olisi jotain vikaa.

9. AUX-liitäntä

Laitteen takana on AUX-liitäntä, jossa on 2 kpl RCA-liitäntöjä. Voit liittää liitäntöihin erilaisia äänilaitteita.

1. Liitä ulkoinen laite johdolla AUX-liitäntään (20).
2. Paina useita kertoja [MODE]-painiketta (9) ja valitse **AUX**-tila.
3. Ohjaa toistoa liitetystä laitteesta.

Huom.! Liitäntäjohto myydään erikseen.

10. Taajuuskorjain (kaukosäätimessä)

Paina useita kertoja [EQ]-painiketta (26) valitaksesi haluamasi äänentoistotavan, valitse jokin seuraavista: FLAT → CLASSIC → ROCK → POP → JAZZ → FLAT jne.

11. Mykistä ääni väliaikaisesti (MUTE)

1. Mykistä ääni väliaikaisesti painamalla [MUTE]-painiketta (25). Näytöllä näkyy "MUTE".
2. Paina [MUTE]-painiketta tai käännä äänenvoimakkuuden säädintä (12) tai (34) aktivoitaksesi äänen takaisin.

12. Kuulokkeet

1. Liitä kuulokeliitin (Ø 3,5 mm) kuulokeliitäntään (5). **Huom.!** Kuulokkeet myydään erikseen.
2. Kaiuttimet kytkeytyvät pois päältä automaattisesti, kun liität kuulokkeet laitteeseen.

13. Kierrätys

Hävitä ja kierrätä laite käytön jälkeen paikallisten säännösten mukaisesti. Jos olet epävarma, ota yhteyttä kuntasi jäteviranomaisiin.

14. Tekniset tiedot

Virtalähde	230–240 V AC, 50 Hz
Ulkoteho	2 × 10 W
USB-lataus	5 V, 500 mA
Mitat, pääyksikkö	220 × 244 × 118 mm (l × s × k)
Mitat, kaiuttimet	138 × 200 × 226 mm (l × s × k)
Paino	4,85 kg

Radio

Taajuusalue	FM	87,5–108 MHz
	DAB/DAB+	174–240 MHz

CD

Optinen lukupää	Laser 3 sädettä
Taajuusalue	100 Hz – 16 kHz

Bluetooth	A2DP
------------------	------

Stereoanlage mit Bluetooth und DAB

Art.Nr. 18-8346 Modell BDX600-UK
38-5487 BDX600

Vor Inbetriebnahme die komplette Bedienungsanleitung durchlesen und aufbewahren. Irrtümer, Abweichungen und Änderungen behalten wir uns vor. Bei technischen Problemen oder anderen Fragen freut sich unser Kundenservice über eine Kontaktaufnahme (Kontakt siehe Rückseite).

Inhaltsverzeichnis

1. Sicherheitshinweise	67
2. Beschreibung.....	68
2.1 Fernbedienung	69
3. Installation/Montage.....	70
3.1 Vorbereitungen.....	70
4. Bedienung.....	70
4.1 Einschalten/Ausschalten.....	70
4.2 Auswahl zwischen DAB, FM, CD, USB, SD-Speicherkarte, BT oder AUX	70
4.3 Einstellung der Uhrzeit.....	71
4.4 Einstellen des Timers (mit der Fernbedienung).....	71
4.5 Sleep-Funktion (mit Fernbedienung)	72
4.6 Radio hören.....	72
5. Auf die Werkseinstellung zurücksetzen	74
6. Display-Modi	74
7. CD/MP3/WMA hören	75
7.1 CD-media	75
7.2 USB/SD-Speicherkarte	76
7.3 ID3-Informationen (während MP3/WMA-Wiedergabe)	76
7.4 Wiederholung (Repeat-Funktion)	77
7.5 Wiedergabe programmieren	77
7.6 Random (Zufallswiedergabe)	78
7.7 Intro (die ersten 10 Sekunden aller Titel abspielen)	78

8. Bluetooth	79
8.1 Herstellen einer Stereo-Verbindung von Handy an die Stereoanlage	79
8.2 Musik über Bluetooth streamen	79
9. AUX-Anschluss	80
10. Equalizer-Einstellung (von der Fernbedienung) ..	80
11. MUTE (den Ton zwischenzeitlich abstellen)	80
12. Kopfhörer	80
13. Hinweise zur Entsorgung	80
14. Technische Daten.....	81

1. Sicherheitshinweise

- Das Gerät darf nicht demontiert oder anderweitig geändert werden.
- **Achtung:** Im Inneren des Produkts befinden sich nicht isolierte Komponenten mit gefährlicher Stromspannung. Bei Kontakt können diese zu Bränden oder Stromschlägen führen.
- Das Gerät ist nur zur Verwendung in Innenräumen geeignet.
- Das Gerät niemals hohen Temperaturen, staubigen Umgebungen, starken Erschütterungen oder Feuchtigkeit aussetzen.
- Das Gerät immer so aufstellen, dass es nicht in Wasser oder andere Flüssigkeiten fallen kann. Niemals Gegenstände mit Flüssigkeiten (z. B. Blumenvasen oder Getränke) auf das Produkt stellen.
- Der Stromfluss zum Gerät wird unterbrochen, wenn der Netzstecker gezogen ist. Der Stecker muss immer leicht zugänglich sein.
- Der Stromschalter ist sekundär geschaltet und unterbricht nicht die Verbindung zur Netzspannung.
- Das Gerät nicht zudecken. Um das Risiko für Überhitzung zu verkleinern sicherstellen, dass auf allen Seiten mindestens 10 cm Platz für eine ausreichende Belüftung ist.
- Das Gerät nicht für starke elektromagnetische Kraftfelder aussetzen, da dies Störungen verursachen kann.
- Das Gehör schützen! Wird das Gehör über längere Zeit einer hohen Lautstärke ausgesetzt, kann es geschädigt werden.
- Reparaturen sind nur von qualifizierten Servicetechnikern und mit Originalzubehör durchzuführen.

2. Beschreibung

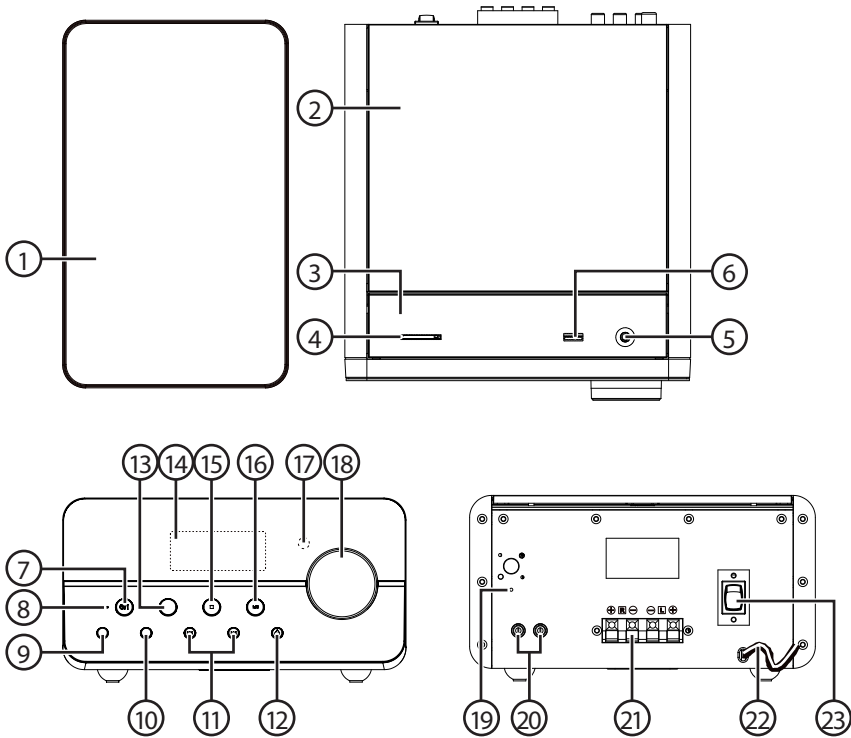

1. Lautsprecher
2. CD-Fach
3. USB-/Speicherkarten-/Kopfhörerabdeckung
4. Speicherkartenleser für SD-Speicherkarten
5. Kopfhöreranschluss
6. USB-Buchse
7. [⏻/⏻] Standbymodus ein-/ausschalten
8. Standby-LED-Indikatorlampe leuchtet im Standbymodus
9. [MODE] Modus-Taste
10. [MEMORY] Speichertaste für programmiertes Abspielen, zeigt ID3-Informationen an (während der Wiedergabe).
11. [SKIP/TUNE SEARCH] Manuelle Suche, Titel wechseln
12. [OPEN/CLOSE] Das CD-Fach öffnen/schließen
13. [SELECT] Auswählen oder Bestätigen
14. LCD-Display
15. [MENU/■] Stopp-/Menü-Taste

- 16. [PLAY/PAUSE] Wiedergabe anhalten/fortsetzen
- 17. IR-Sensor für Fernbedienung
- 18. Lautstärkereglern
- 19. DAB/UKW-Antenne
- 20. AUX Eingang (2 × Cinch)
- 21. Lautsprecheranschlüsse
- 22. Netzkabel
- 23. [ON/OFF] Ein-/Ausschalter

2.1 Fernbedienung

- 24. [STANDBY/⏻]
- 25. [MUTE] Den Ton zwischenzeitlich abstellen
- 26. [EQ] Equalizer
- 27. [OPEN/CLOSE] Öffnen/schließen
- 28. [■] [⏮] [▶ / ⏪] [▶▶] Multifunktions-taste: Stopp, runter/zurück, Wiedergabe anhalten/fortsetzen.
- 29. [SELECT/MONO/ST.] Auswählen oder Bestätigen
- 30. [◀ FOLDER] Zum vorherigen Ordner wechseln
- 31. [SLEEP] Automatische Abschaltfunktion
- 32. [RANDOM] Zufallswiedergabe
- 33. [REPEAT] Wiederholen
- 34. [VOLUME +/-] Lautstärkereglern
- 35. [MODE] Modus-Taste
- 36. [MEMORY] Speichertaste für programmiertes Abspielen, zeigt ID3-Informationen an (während der Wiedergabe).
- 37. [PLAY/PAUSE/SCAN] Wiedergabe anhalten/fortsetzen, Sendersuchlauf
- 38. [SKIP/TUNE SEARCH] Manuelle Suche, Titel wechseln
- 39. [■ / MENU/INFO] Wiedergabe beenden, Menü anzeigen, Radioinformationen anzeigen
- 40. [▶ FOLDER] Zum nächsten Ordner wechseln
- 41. [TIMER] Wiedergabe mit Timer
- 42. [1 – 9] Zifferntasten
- 43. [INTRO] Intro-Wiedergabe aller Titel

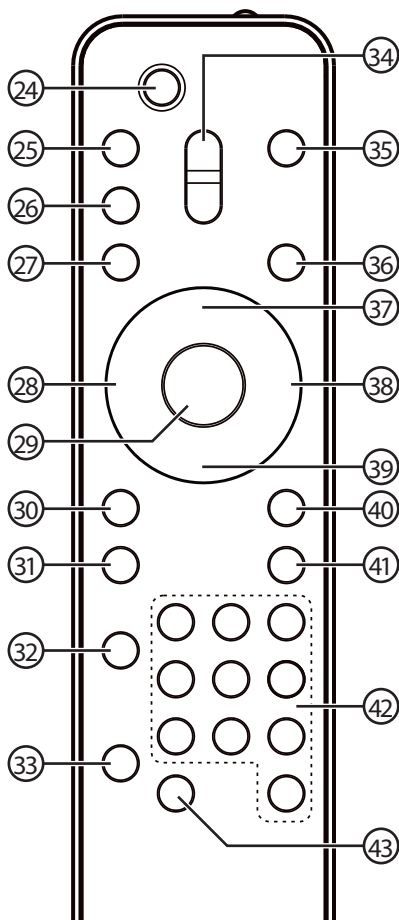

3. Installation/Montage

3.1 Vorbereitungen

1. Batterien in die Fernbedienung einlegen:
 - Die Batterieabdeckung bei „OPEN“ herunterdrücken und sie dann in Pfeilrichtung wegschieben.
 - 2 × R03-Batterien (1,5 V) (separat erhältlich) entsprechend der Kennzeichnung einsetzen.
 - Die Batterieabdeckung wieder fest anbringen.
 - Bei längerer Nichtbenutzung die Batterien entnehmen. Nie Batterien unterschiedlichen Typs kombinieren.

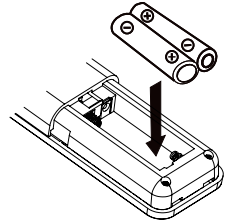

2. Die Lautsprecher an das Hauptgerät anschließen:

- Den linken Lautsprecher an L anschließen, dabei das weißmarkierte Kabel an **+** (rot) und das schwarze Kabel an **-** (schwarz).
- Den rechten Lautsprecher an R anschließen, dabei das weißmarkierte Kabel an **+** (rot) und das schwarze Kabel an **-** (schwarz).
- Sicherstellen, dass die Kabel fest sitzen.

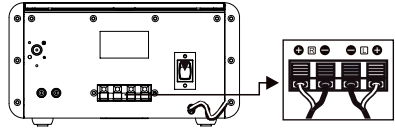

3. Das Netzkabel an eine Steckdose anschließen.
4. Die Radioantenne auswickeln.

4. Bedienung

4.1 Einschalten/Ausschalten

1. Das Gerät am Ein-/Ausschalter (23) einschalten. Die Standby-LED (8) leuchtet und eine Begrüßung wird im Display angezeigt. Das Gerät befindet sich im Standby-Modus.
2. Um das Gerät einzuschalten am Hauptgerät auf [**⏻/1**] (7) oder an der Fernbedienung auf [STANDBY/**⏻**] (24) drücken.
3. Zum Abschalten den Ein-/Ausschalter (23) auf **OFF** stellen und den Netzstecker ziehen.

4.2 Auswahl zwischen DAB, FM, CD, USB, SD-Speicherkarte, BT oder AUX

1. Das Gerät am Ein-/Ausschalter (23) einschalten. Die Standby-LED (8) leuchtet und eine Begrüßung wird im Display angezeigt. Das Gerät befindet sich im Standby-Modus.
2. Um das Gerät einzuschalten am Hauptgerät auf [**⏻/1**] (7) oder an der Fernbedienung auf [STANDBY/**⏻**] (24) drücken.
3. Die Audioquelle auswählen: DAB, FM, CD, USB, SD-Speicherkarte, BT oder AUX, indem mehrmals auf [MODE] (9) oder (35) gedrückt wird. Die ausgewählte Funktion wird im Display angezeigt.
4. Die Lautstärke mit dem Lautstärkeregler am Hauptgerät oder an der Fernbedienung einstellen.
5. Zum Abschalten den Ein-/Ausschalter (23) auf **OFF** stellen und den Netzstecker ziehen.

Hinweis:

- Sollte für 15 Minuten kein Signal von DAB, FM, CD, USB, SD-Speicherkarte, BT oder AUX kommen, schaltet sich das Gerät ab.
- Im AUX-Modus wird das Gerät unabhängig von einem Signal nach 4 Stunden automatisch in den Standby-Modus versetzt. 10 Minuten bevor das Gerät in den Standby-Modus versetzt wird blinkt „Auto OFF“ im Display. Auf [INTRO] (43) drücken um die Wiedergabe für weitere 4 Stunden fortzusetzen.
- Die Hintergrundbeleuchtung kann im Standby-Modus durch drücken auf beliebige Taste für ca. 10 Sekunden aktiviert werden.
- Zum Abschalten den Ein-/Ausschalter (23) auf **OFF** stellen und den Netzstecker ziehen.

4.3 Einstellung der Uhrzeit

Bei DAB-Empfang wird die Uhrzeit nach kurzer Zeit automatisch eingestellt. Ist nur UKW-Empfang möglich, muss die Uhrzeit manuell eingestellt werden.

Hinweis: Die manuelle Einstellung ist nur im Standby-Modus möglich.

Manuelle Einstellung der Uhrzeit:

1. Das Gerät am Ein-/Ausschalter (23) einschalten. Die Standby-LED (8) leuchtet „Scan Time“ oder „00:00“ wird im Display angezeigt.
2. Im Standby-Modus [MEMORY] (10) oder (36) bedrückt halten, bis „00“ angezeigt wird: XX (Stunden) blinkt. Die Stunden mit [◀◀] (11) oder [▶▶] (28) einstellen. Zum Bestätigen auf [MEMORY] drücken. Den Vorgang für die Minuten wiederholen.
3. Zum Bestätigen und Abschließen auf [MEMORY] drücken.

4.4 Einstellen des Timers (mit der Fernbedienung)

Die Timerfunktion erlaubt es, das Gerät zur gewünschten Zeit ein-, bzw. auszuschalten. Ein-/Ausschalten:

1. [TIMER] (41) gedrückt halten, bis „ON TIMER“ für ein paar Sekunden leuchtet und „00“: XX (Stunden) blinkt. Die Stunden zum Einschalten mit [◀◀] (11) oder [▶▶] (28) einstellen. Zum Bestätigen auf [TIMER] drücken. Den Vorgang für die Minuten wiederholen.
2. „OFF TIMER“ leuchtet für ein paar Sekunden und „00“: XX (Stunden) blinkt. Die Stunden zum Ausschalten mit [◀◀] (11) oder [▶▶] (28) einstellen. Zum Bestätigen auf [TIMER] drücken. Den Vorgang für die Minuten wiederholen.
3. Mit [MEMORY] bestätigen.
4. Mit [◀◀] oder [▶▶] den Wiedergabemodus für den Timer auswählen: **FM – CD – USB – CARD – DAB**. Mit [TIMER] bestätigen. „Volume 15“ blinkt ein paar Sekunden. Hier kann die gewünschte Lautstärke beim Einschalten eingestellt werden.
5. Bei aktiviertem Timer wird ein Uhrensymboll in der oberen linken Ecke angezeigt.
6. Um die Timer-Einstellungen anzuzeigen mehrmals auf [TIMER] (41) drücken.

Den Timer abschalten: Mehrmals auf [TIMER] (41) drücken um den Timer einzuschalten „Timer on“ bzw. abzuschalten „Timer off“, was im Display angezeigt wird.

4.5 Sleep-Funktion (mit Fernbedienung)

Die Sleep-Funktion erlaubt es, das Gerät nach gewünschter Zeit auszuschalten.

1. Bei eingeschaltetem Gerät auf [SLEEP] (31) drücken. Auf dem Display wird kurz "SLEEP SETTING" angezeigt. Die gewünschte Zeit durch mehrmaliges drücken einstellen: **SLEEP 90-80-70-60-50-40-30-20-10-OFF**. Wenn die gewünschte Zeit wird nach Loslassen der Taste automatisch bestätigt.
2. Auf dem Display wird abwechselnd die eingestellte Funktion und die verbleibende Zeit angezeigt „SLEEP REMAIN XX“.
3. Zum Abschalten der Sleep-Funktion mehrmals auf [SLEEP] (31) drücken, bis „SLEEP OFF“ angezeigt wird.

4.6 Radio hören

Ratschläge für bestmöglichen Empfang:

- Das Gerät ist mit einer Drahtantenne (19) für UKW-/DAB-Empfang ausgestattet. Für bestmöglichen Empfang die komplette Antenne auswickeln und verschiedene Standorte ausprobieren.
- Für DAB-Radio sollte die Antenne vertikal positioniert sein, also direkt nach oben oder unten.

4.6.1 DAB/DAB+, Full-Scan startet automatisch

Automatischer Sendersuchlauf:

1. Um das Gerät einzuschalten am Hauptgerät auf [⏻/I] (7) oder an der Fernbedienung auf [STANDBY/⏻] (24) drücken. Auf dem Display wird „Welcome to DAB Radio“ angezeigt. Der DAB-Modus wird automatisch gestartet und ein Sendersuchlauf durchgeführt. Während dem Sendersuchlauf wird „Scanning - -“ angezeigt. Hierbei wird auch die verstrichene Zeit und die Anzahl der gefundenen Sender angezeigt. Im Fullscan-Modus sucht das Gerät alle Sender des Frequenzbandes III für DAB/DAB+ ab.
2. Nach durchgeführtem Sendersuchlauf wird der erste Sender (in alphabetischer Reihenfolge) abgespielt. Die gefundenen Sender können durch mehrmaliges Drücken auf [⏮]/[⏭] (28) oder [SKIP/TUNE SEARCH] (11) angezeigt werden. Um einen im Display ausgewählten Sender anzuhören auf [SELECT] (13) oder (29) drücken.

4.6.2 DAB/DAB+ Full-Scan manuell starten

Manueller Sendersuchlauf:

1. Um das Gerät einzuschalten auf [⏻/I] (7) oder an der Fernbedienung auf [STANDBY/⏻] (24) drücken.
2. Den automatischen Sendersuchlauf im DAB-Modus durch Gedrückthalten von [▶/II] (28) oder [PLAY/PAUSE] (16) starten.
3. Während dem Sendersuchlauf wird „Scanning - -“ angezeigt. Hierbei wird auch die verstrichene Zeit und die Anzahl der gefundenen Sender angezeigt. Im Fullscan-Modus sucht das Gerät alle Sender des Frequenzbandes III für DAB/DAB+ ab.
4. Nach durchgeführtem Sendersuchlauf wird der erste Sender (in alphabetischer Reihenfolge) abgespielt. Die gefundenen Sender können durch mehrmaliges Drücken auf [⏮] [⏭] (28) oder [SKIP/TUNE SEARCH] (11) angezeigt werden. Um einen im Display ausgewählten Sender anzuhören auf [SELECT] (13) oder (29) drücken.

4.6.3 DAB/DAB+ Manuelle Sendersuche

Bei der manuellen Sendersuche sucht das Gerät alle Sender des Frequenzbandes III für DAB/DAB+ ab.

1. Das Einstellungs-Menü durch Gedrückthalten von [MENU/■] (15) oder [PLAY/PAUSE/SCAN] (37) starten. Dann Manual tune mit [SKIP/TUNE SEARCH] (11) auswählen.
2. Durch die Sender für DAB/DAB + blättern. Auf dem Display wird „5A to 13F“ mit den jeweiligen Frequenzen angezeigt .
3. Wenn die gewünschte Frequenz angezeigt wird zum Bestätigen [SELECT] (13) oder (29) drücken. Auf dem Display wird der Name des Senders (der Gruppe) angezeigt.

4.6.4 Extrafunktionen (Secondary Services)

Bei manchen Sendern wird das Symbol ">" nach dem Sendernahmen angezeigt. Dies zeigt an, dass der Sender Sonderfunktionen unterstützt. Die Sonderfunktionen können durch Drücken auf [SELECT/MONO/ST] angezeigt werden.

4.6.5 UKW-Modus

1. Mehrmals auf [MODE] drücken um das UKW-Radio (FM) auszuwählen. Wenn FM ausgewählt ist, wird auf dem Display „Radio initialize, Please wait“ angezeigt. Nach ein paar Sekunden wird die Frequenz des zuerst gefundenen Senders angezeigt.
2. Den automatischen Sendersuchlauf im durch Gedrückthalten von [▶/||] (28) oder [PLAY/PAUSE] (16) starten. Der Sendersuchlauf wird abgebrochen sobald ein Sender gefunden ist. Es kann auch [SKIP/TUNE SEARCH] (11) gedrückt gehalten werden, bis die gewünschte Frequenz erreicht ist.
3. Um zwischen „STEREO“ und „MONO“ zu wechseln mehrmals auf [SELECT] (13) oder [SELECT/MONO/ST] (29) drücken.

4.6.6 Gefundene DAB- und UKW-Sender speichern und anhören

Für sowohl UKW und DAB können bis zu 30 Sender als Favoriten gespeichert werden. Sender speichern:

1. Den gewünschten Sender einstellen und [MEMORY] (10) oder (36) gedrückt halten, bis das Symbol # (leer) auf dem Display angezeigt wird.
2. Mehrmals auf [SKIP/TUNE SEARCH] (11) drücken bis der gewünschte Speicherplatz angezeigt wird.
3. Zum Bestätigen des Überschreiben des Speicherplatzes auf [SELECT] (13) oder [SELECT/MONO/ST] (29) drücken. „Preset # store“ wird nach erfolgreichem Speichervorgang angezeigt.

Einen gespeicherten Sender anhören.

1. Einmal auf [MEMORY] drücken, dann mehrmals auf [SKIP/TUNE SEARCH] (11) drücken, um den gewünschten Speicherplatz auszuwählen.
2. Zum Bestätigen auf [SELECT] (13) oder [SELECT/MONO/ST] drücken.

Hinweis: Die gespeicherten Sender verschwinden NICHT wenn das Gerät abgeschaltet wird.

5. Auf die Werkseinstellung zurücksetzen

Bei Umzug in eine andere Gegend bzw. in ein anderes Land ist nicht garantiert, dass die eingestellten Sender dort funktionieren. In diesem Fall kann ein Zurücksetzen des Gerätes auf die Werkseinstellung notwendig sein.

1. Das Gerät am Ein-/Ausschalter (23) einschalten. Die Standby-LED (8) leuchtet und eine Begrüßung wird im Display angezeigt. Das Gerät befindet sich im Standby-Modus.
2. [MENU/■] (15) gedrückt halten, bis „System reset please wait“ angezeigt wird. Warten bis „System reset ok“ angezeigt wird. Das Gerät ist auf die Werkseinstellung zurückgesetzt.
3. Um das Gerät einzuschalten am Hauptgerät auf [⏻/1] (7) oder an der Fernbedienung auf [STANDBY/⏻] (24) drücken.
4. Der DAB-Sendersuchlauf startet automatisch. Nach durchgeführtem Sendersuchlauf wird der erste Sender (in alphabetischer Reihenfolge) abgespielt.

Hinweis: Die Sender im Speicher werden beim Zurücksetzen auf die Werkseinstellung gelöscht.

6. Display-Modi

Das Display zeigt bei mehrmaligem Drücken auf [MENU/■] (15) oder [■/MENU/INFO] (39) verschiedene Informationen an.

FM (UKW): Empfang → Frequenz → Auto (Mono/Stereo) → usw.

DAB/DAB+: Gruppenname → Empfang → Zeit/Datum → DLS (gescrollter Text) → Programmtyp → Audio Bit Rate → Frequenz → usw.

Auto (Mono)	FM Stereo und FM Mono
Empfang	Die Empfangsstärke wird als Balken angezeigt. Je länger der Balken, desto besser die Empfangsstärke.
Zeit/Datum	Zeit und Datum werden automatisch über DAB/DAB+ eingestellt. Ist keine Zeit-/Datumsinformation zugänglich, wird „<Time/Date>“ angezeigt.
Audio Bit Rate	Die empfangene Bitrate wird angezeigt.
Frequenz	Die Frequenz des aktuellen Senders wird angezeigt.
Gruppe	Gruppe von Radiosendern die zusammengehören und gleichzeitig auf der gleichen Frequenz senden. Es gibt regionale und nationale Gruppen.
Programmtyp	Der empfangene Programmtyp wird angezeigt. Sind keine Information verfügbar, wird „<Programme Type>“ angezeigt.
DLS	DLS steht für Dynamic Label Segment. Dieser Informationstext kommt vom aktuellen Sender.

7. CD/MP3/WMA hören

7.1 CD-media

1. Um das Gerät einzuschalten auf [⏻/1] (7) oder an der Fernbedienung auf [STANDBY/⏻] (24) drücken.
2. Mehrmals auf [MODE] (9) oder (35) drücken und „CD“ auswählen.
3. Zum Öffnen des CD-Fachs auf [OPEN/CLOSE] (12) drücken.
4. Eine CD/MP3-CD in das CD-Fach legen und auf [OPEN/CLOSE] (12) drücken um das Fach zu schließen.

Hinweis:

- Das Gerät kann folgende Formate abspielen: CD, CD-R, CD-RW, MP3 und WMA. Außerdem MP3-Discs der Typen „8 cm“ und „Multi Section“.
- Wiedergabe von MP3 mit 32 – 320 kbit/s und von WMA mit 64 – 320 kbit/s.
- Maximale Anzahl lesbarer Ordner: 99 und Titel: 999. Sollte keine Disc im CD-Fach liegen oder ist diese nicht lesbar wird „NO DISC“ angezeigt.

7.1.1 CD

1. Das Gerät erkennt automatisch wie viele Ordner und Titel sich auf der Disc befinden.
2. Auf [PLAY/PAUSE] (16) oder (37) drücken. Der erste Titel wird abgespielt. Danach werden alle weiteren Titel abgespielt.
3. Nochmals auf [PLAY/PAUSE] drücken, um die Wiedergabe anzuhalten. Die bisher wiedergegebene Zeit des aktuellen Titels wird blinkend angezeigt.
4. Einmal auf [SKIP/TUNE SEARCH] (11) oder (38) drücken um zum nächsten Titel zu wechseln. Zum schnellen Wechseln zu den weiteren Titeln die Taste gedrückt halten.
5. Nochmals auf [PLAY/PAUSE] drücken, um die Wiedergabe fortzusetzen. Die Wiedergabe durch einmaliges Drücken auf [MENU/■] (15) oder [■/MENU/INFO] (39) abbrechen.

7.1.2 MP3/WMA

1. Das Gerät erkennt automatisch wie viele Ordner und Titel sich auf der Disc befinden.
2. Auf [PLAY/PAUSE] (16) oder [▶/||] (37) drücken. Der erste Titel wird abgespielt. Danach werden alle weiteren Titel abgespielt.
3. Nochmals auf [PLAY/PAUSE] drücken, um die Wiedergabe anzuhalten. Die bisher wiedergegebene Zeit des aktuellen Titels wird blinkend angezeigt.
4. Einmal auf [SKIP/TUNE SEARCH] (11) oder [⏮]/[⏭] (28) drücken um zum nächsten Titel zu wechseln. Zum schnellen Wechseln zu den weiteren Titeln die Taste gedrückt halten.
5. Nochmals auf [PLAY/PAUSE] drücken, um die Wiedergabe fortzusetzen.
6. Zum Wechseln des Albums auf [FOLDER] (30) oder (40) drücken.
7. Zum Beenden der Wiedergabe einmal auf [MENU/■] (15) oder [■/MENU/INFO] (39) drücken.

7.2 USB/SD-Speicherkarte

1. Einen USB-Stick oder eine SD-Speicherkarte mit Audiodateien am Anschluss unter der Abdeckung (3) anbringen.
2. Um das Gerät einzuschalten auf [⏻/1] (7) oder an der Fernbedienung auf [STANDBY/⏻] (24) drücken.
3. Mehrmals auf [MODE] (9) oder (35) drücken und „USB“ oder „SD CARD“ auswählen.
4. Das Gerät erkennt automatisch wie viele Ordner und Titel sich auf dem Speichermedium befinden.
5. Auf [PLAY/PAUSE] (16) oder (37) drücken. Der erste Titel wird abgespielt. Danach werden alle weiteren Titel abgespielt.
6. Wenn der USB-Stick mehr als 1 Ordner hat:
 - Um einen Ordner auszuwählen auf [FOLDER] (30) oder (40) drücken.
 - Einmal auf [SKIP/TUNE SEARCH] (11) oder (38) drücken um einen Titel im gewählten Ordner auszuwählen. Zum schnellen Wechseln zu den weiteren Titeln die Taste gedrückt halten.
7. Nochmals auf [PLAY/PAUSE] drücken, um die Wiedergabe anzuhalten. Die bisher wiedergegebene Zeit des aktuellen Titels wird blinkend angezeigt.
8. Durch erneutes Drücken von [PLAY/PAUSE] (8) das Abspielen fortsetzen.
9. Zum Beenden der Wiedergabe auf [MENU/■] (15) oder [■/MENU/INFO] (39) drücken.

Hinweis:

- Das Gerät kann in dieser Betriebsart folgende Formate abspielen: MP3 und WMA.
- Das Gerät unterstützt die meisten USB-Sticks und SD/SDHC (bis zu 32 GB Kapazität bei SDHC). Speichermedien mit höherer Kapazität können nicht, oder nur sehr langsam, gelesen werden.
- Das Gerät unterstützt nicht geschützte WMA-Dateien mit „DRM-Datei“ Das Gerät ist nur kompatibel mit USB-Version 1.1 und 2.0.

Hinweis: Um Schäden an der Anlage oder dem Speichermedium zu vermeiden muss das Speichermedium während der Wiedergabe in der Halterung fest sitzen. Das Speichermedium während der Wiedergabe vom Speichermedium nicht entfernen.

7.3 ID3-Informationen (während MP3/WMA-Wiedergabe)

1. Einmal auf [MEMORY] (10) oder (36) drücken um die ID3-Funktion aufzurufen.
2. Wenn die MP3-/WMA-Datei ID3-Informationen besitzt, werden diese automatisch angezeigt: „TITLE NAME“ → „ARTIST NAME“ → „ALBUM NAME“ auf dem Display.
3. Einmal auf [MEMORY] drücken, um zur normalen Wiedergabe zurückzukehren.

7.4 Wiederholung (Repeat-Funktion)

7.4.1 CD

- Einmal auf [REPEAT] (33) drücken, "REP-1" wird auf dem Display angezeigt. Der aktuelle Titel wird permanent wiederholt.
- Zweimal auf [REPEAT] (33) drücken, "REP ALL" wird auf dem Display angezeigt. Alle Titel werden permanent wiederholt.
- Dreimal auf [REPEAT] (33) drücken um die Repeat-Funktion wieder abzuschalten.

7.4.2 MP3/WMA/USB/SD-Speicherkarte

- Einmal auf [REPEAT] (33) drücken, "REP-1" wird auf dem Display angezeigt. Der aktuelle Titel wird permanent wiederholt.
- Zweimal auf [REPEAT] (33) drücken, "REP ALL" wird auf dem Display angezeigt. Alle Titel werden permanent wiederholt.
- Dreimal auf [REPEAT] (33) drücken, "REP ALBUM" wird auf dem Display angezeigt. Alle Titel im ausgewählten Ordner werden permanent wiederholt.
- Einmal auf [REPEAT] (33) drücken um die Repeat-Funktion wieder abzuschalten.

7.5 Wiedergabe programmieren

Die Reihenfolge für bis zu 32 Titel für CD und 64 Titel für MP3/WMA/USB/SD-Speicherkarte kann programmiert werden. Die Programmierfunktion ist nur zugänglich, wenn gerade keine Wiedergabe erfolgt.

7.5.1 CD

1. Auf [MEMORY] (10) oder (36) drücken.
2. Auf dem Display wird „P-01“ angezeigt und „T-000“ blinkt (P-01 bezeichnet Programmplatz-Nummer. 1. T-000 bezeichnet die Titelnummer auf der CD).
3. Den gewünschten Titel mit [◀◀] (11) oder [▶▶] (28) auswählen und dann zum Bestätigen der Programmplatz-Nummer 1 auf [MEMORY] drücken.
4. Für die weiteren Programmplätze auf die gleiche Art verfahren.

7.5.2 MP3/WMA

1. Auf [MEMORY] (10) oder (36) drücken. Die Nummer des Ordners blinkt (F-01).
2. Um den Ordner zu wechseln auf [FOLDER] (30) oder (40) drücken.
3. Auf [MEMORY] drücken. Der Name des ersten Titels erscheint auf dem Display.
4. Den gewünschten Titel mit [◀◀] (11) oder [▶▶] (28) auswählen und dann zum Bestätigen der Programmplatz-Nummer 1 auf [MEMORY] drücken.
5. Für die weiteren Programmplätze auf die gleiche Art verfahren.

7.5.3 Wiedergabe einer programmierten Liste

Auf [PLAY/PAUSE] (16) oder (37) drücken. Der erste Titel wird abgespielt. Alle Titel werden dann in der programmierten Reihenfolge abgespielt. Nach erfolgter Wiedergabe von allen Titeln wird auf dem Display die Anzahl der wiedergegebenen CD/MP3/WMA-Titel und die komplette Wiedergabezeit angezeigt.

7.5.4 Programmierte Wiedergabe beenden

Zum Beenden der Wiedergabe auf [MENU/■] (15) oder [■/MENU/INFO] (39) drücken.

Hinweis: Funktionen bei programmierter Wiedergabe:

- Einmal auf [REPEAT] (33) drücken, "REP-1" wird auf dem Display angezeigt. Der aktuelle Titel wird permanent wiederholt.
- Zweimal auf [REPEAT] (33) drücken, "REP ALL" wird auf dem Display angezeigt. Alle Titel im ausgewählten Ordner werden permanent wiederholt.
- Einmal auf [REPEAT] (33) drücken um die Repeat-Funktion wieder abzuschalten.

7.6 Random (Zufallswiedergabe)

1. Im CD-Modus, die Wiedergabe mit [■/MENU/INFO] (39) anhalten.
2. Einmal auf [RANDOM] (32) drücken um die Zufallswiedergabe zu starten. Auf dem Display wird „RANDOM“ angezeigt. Titel werden in zufälliger Reihenfolge wiedergegeben.

Während Wiedergabe:

Zweimal auf [RANDOM] (32) drücken um die Zufallswiedergabe auszuwählen. Auf dem Display wird „RANDOM“ angezeigt. Einmal auf [SKIP/TUNE SEARCH] (11) oder (38) drücken um zum nächsten Titel zu wechseln. Titel werden in zufälliger Reihenfolge wiedergegeben.

Die Zufallswiedergabe abschalten:

Einmal auf [RANDOM] drücken, um zur normalen Wiedergabe zurückzukehren.

7.7 Intro (die ersten 10 Sekunden aller Titel abspielen)

1. Einmal auf [INTRO] (43) drücken, „INTRO“ wird auf dem Display angezeigt. Die ersten 10 Sekunden aller Titel werden abgespielt.
2. Zweimal auf [INTRO] drücken, um zur normalen Wiedergabe zurückzukehren.

8. Bluetooth

Hinweis: Zuerst die Bedienungsanleitung für das anzuschließende Gerät lesen. Um Störungen zu vermeiden sicherstellen, dass alle Bluetooth-Geräte (außer dem anzuschließenden) in einem Umkreis von 10 Metern von der Stereoanlage abgeschaltet sind, bzw. ihre Bluetooth-Funktion deaktiviert haben.

Die Stereoanlage unterstützt folgende Bluetooth-Profile:

- Advanced Audio Distribution Profile (A2DP)
 - Hochqualitative Stereo-Übertragung.
 - Streaming von Stereo-Audio von PC oder Handy.
- Audio Video Remote Control Profile (AVRCP)
 - Fernbedienung von Geräten.
 - Angeschlossene Geräte können gesteuert werden.

8.1 Herstellen einer Stereo-Verbindung von Handy an die Stereoanlage

Das Handy muss A2DP unterstützen.

1. Sicherstellen, dass die Stereoanlage angeschaltet ist. Mehrmals auf [MODE] drücken, bis **BT LINK** angezeigt wird.
2. Wenn die Stereoanlage im Suchmodus ist, blinkt „BT LINK“ auf dem Display.
3. Am Handy (oder dem anzuschließenden Gerät) den Bluetooth-Suchmodus einschalten. Wenn sich die Geräte gefunden haben wird die Stereoanlage im anzuschließenden Gerät als „BT speakerN“ angezeigt. Bei eventueller PIN-Abfrage, den PIN **0000** eingeben (Bei Geräten mit Bluetooth-Version höher als 2.1 nicht notwendig).
4. Sobald die Geräte aneinander angeschlossen sind hört „BT LINK“ auf dem Display auf zu blinken. Ein kurzes Tonsignal ertönt nach erfolgreichem Einrichten der Bluetooth-Verbindung.

8.2 Musik über Bluetooth streamen

1. Entweder an der Stereoanlage auf [PLAY/PAUSE] (16) oder (37) drücken oder am angeschlossenen Gerät die entsprechende Taste drücken. Beide Geräte können die Musikwiedergabe steuern.
2. Einmal auf [SKIP/TUNE SEARCH] (11) oder (38) drücken um zum nächsten Titel zu wechseln.

Hinweis:

- Wenn die Stereoanlage den Kontakt mit dem angeschlossenen Gerät verliert, fängt „BT LINK“ an zu blinken. Wenn die Stereoanlage nicht innerhalb von 15 Minuten wieder eine Verbindung aufbauen kann, wird sie in den Standby-Modus versetzt.
- Bei manchen Handys wird die Verbindung während einem Telefongespräch unterbrochen. Dies ist keine fehlerhafte Funktionsweise.

9. AUX-Anschluss

An der Hinterseite des Gerätes befindet sich ein AUX-Anschluss mit zwei Cinch-Kontakten. Hier können verschiedene Audioquellen angeschlossen werden.

1. Ein externes Gerät über ein Audiokabel an AUX (20) anschließen.
2. Mehrmals auf [MODE] (9) drücken bis „AUX“ ausgewählt ist.
3. Die Musikwiedergabe von dem angeschlossenen Gerät kontrollieren.

Hinweis: Audiokabel separat erhältlich.

10. Equalizer-Einstellung (von der Fernbedienung)

Mehrmals auf [EQ] (26) drücken, um die gewünschte Equalizer-Funktion zu wählen: FLAT → CLASSIC → ROCK → POP → JAZZ → FLAT usw.

11. MUTE (den Ton zwischenzeitlich abstellen)

1. Um den Ton kurzzeitig auszuschalten auf [MUTE] drücken. Auf dem Display wird „MUTE“ angezeigt.
2. Um den Ton wieder einzuschalten erneut auf [MUTE] drücken oder den Lautstärkereglern (18) oder (34) betätigen.

12. Kopfhörer

1. Den Kopfhörerkontakt (Ø 3,5 mm) an den Kopfhöreranschluss (5) anschließen.
Hinweis: Kopfhörer separat erhältlich.
2. Sobald Kopfhörer angeschlossen werden, schalten sich die Lautsprecher der Stereoanlage automatisch ab.

13. Hinweise zur Entsorgung

Bitte das Produkt entsprechend den lokalen Bestimmungen entsorgen. Weitere Informationen sind von der Gemeinde oder den kommunalen Entsorgungsbetrieben erhältlich.

14. Technische Daten

Betriebsspannung	230–240 V AC, 50 Hz
Ausgangsleistung	2 × 10 W
USB-Ladestrom	500 mA (5 V)
Abmessungen, Hauptgerät	220 × 244 × 118 mm (B × T × H)
Abmessungen, Lautsprecher	138 × 200 × 226 mm (B × T × H)
Gewicht	4,85 kg

Radio

Frequenzbereich	UKW 87,5–108 MHz DAB/DAB+ 174–240 MHz
------------------------	------------------------------------------

CD

Optische Abtasteinheit	Laser mit Dreistrahlensystem
Frequenzumfang	100 Hz – 16 kHz

Bluetooth	A2DP
------------------	------

Declaration of Conformity



Hereby, Clas Ohlson AB declares that following product(s):

**38-5487 / 18-8346
BDX600**

is in compliance with the essential requirements
and other relevant provisions of Directive 1999/5/EC and 2006/95/EC.

Article 3.1a (Health): EMF/SAR 99/519 EC
Council Recommendation

Article 3.1a (Safety) EN 60065

Article 3.1b (EMC): EN 301489-1
EN 301489-17

Article 3.2 (Radio): EN 300328

CE 0700

Insjön, Sweden, April 2013

A handwritten signature in black ink, appearing to read 'Klas Balkow', with a horizontal line extending to the right.

Klas Balkow,
President.
Clas Ohlson, 793 85 Insjön, Sweden

