

# Solar String Lights

Art.no 36-6177 Model SXY81015C P-WW-P06

Please read the entire instruction manual before using the product and then save it for future reference. We reserve the right for any errors in text or images and any necessary changes made to technical data. If you have any questions concerning technical problems please contact our Customer Services.

## Safety

- Do not use the string lights in an environment where it could be exposed to gas, steam or dust.
- Only use the recommended type of rechargeable batteries.
- This product must not be modified or adapted in any way.
- Only let a qualified technician perform repairs and only using original spare parts.
- Do not let children play with the product.
- NEVER use non-rechargeable batteries with the string lights.

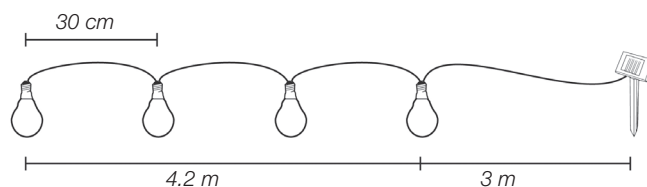

- Solar string lights with 15 bulb-shaped LED lamps.
- Solar panel with 3 m lead for greater placement flexibility.
- Turns on automatically at dusk.
- Durable plastic bulb diffuser.
- Comes with 1 × AA/HR6 NiMH 800 mAh rechargeable battery.
- String light length: 4.2 m

## Responsible disposal

This symbol indicates that this product should not be disposed of with general household waste. This applies throughout the entire EU. In order to prevent any harm to the environment or health hazards caused by incorrect waste disposal, the product must be handed in for recycling so that the material can be disposed of in a responsible manner. When recycling your product, take it to your local collection facility or contact the place of purchase. They will ensure that the product is disposed of in an environmentally sound manner.



## Installing the solar cell

### Pushed into the ground

1. Set the switch on the back of the solar cell to **ON**.

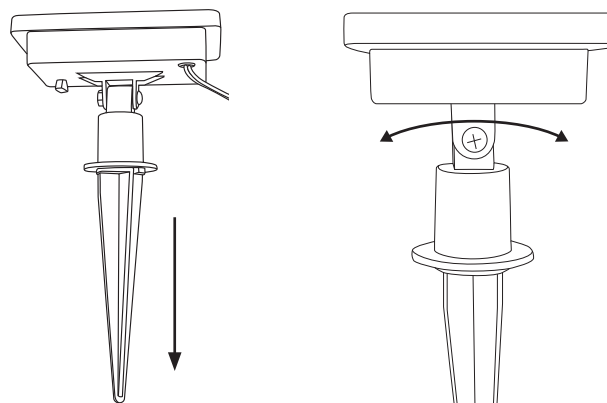

2. Attach the ground spike to the solar cell and then push the spike into the ground.
3. Adjust the angle of the solar cell to receive as much sunlight as possible.
4. Hang up the string light in the desired location.
5. The string light comes on automatically at dusk.

### Fastened to a structure

1. Detach the bracket from the solar cell.
2. Using the bracket as a guide, mark out the position of the mounting holes.
3. Use an appropriate type of screw or fastener for the material of the structure. **Note:** Ensure that there are no electrical wires or water pipes in the wall where you intend to screw/drill.
4. Set the switch on the back of the solar cell to **ON**.
5. Screw the solar cell back onto the bracket and adjust it to an angle to receive as much sun as possible.
6. Hang up the string light in the desired location.
7. The string light comes on automatically at dusk.

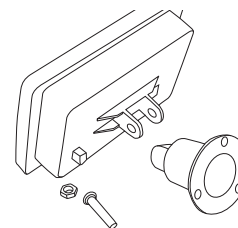

## Operating instructions

1. The **ON – OFF** switch is located on the back of the solar cell. Set the switch to the **ON** position.
2. Let the battery fully charge before using it for the first time.

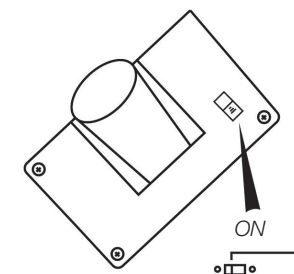

## Changing the batteries

The rechargeable battery will eventually need to be replaced. The battery compartment is located under the solar panel. Remove its 4 retaining screws to access the battery. Only one AA/HR6 1.2 V/800 mAh NiMH rechargeable battery should be used.

## Care and maintenance

Clean the solar string lights by wiping them with a soft, damp cloth. Use a mild detergent. Never use solvents or strong, abrasive cleaning agents.

## Troubleshooting

**Note:** The lantern comes on automatically at dusk and doesn't light during the day.

If the solar lantern doesn't light:

- Make sure the switch is to the **ON** position.
- The light sensor may be blocked and prevent the lights from turning on. Block the solar panel and check that the lights come on.
- The battery is not sufficiently charged. Place the solar panel in an area where it receives sufficient sunlight.
- The solar panel is dirty. Clean it.

## Specifications

<b>Battery</b>	AA/HR6 1.2 V/800 mAh NiMH
<b>Overall cable length</b>	Approximately 7.2 m
<b>Charging time</b>	Approximately 7 hours in direct sunlight
<b>Operating time</b>	Approximately 7 hours when fully charged
<b>Temperature range</b>	-25 to +60 °C

# Solcellsslinga

Art.nr 36-6177 Modell SXY81015C P-WW-P06

Läs igenom hela bruksanvisningen före användning och spara den sedan för framtida bruk. Vi reserverar oss för ev. text- och bildfel samt ändringar av tekniska data. Vid tekniska problem eller andra frågor, kontakta vår kundtjänst.

## Säkerhet

- Använd inte solcellsslingan där den kan utsättas för gas, ånga eller damm.
- Använd endast laddbart batteri av rekommenderad typ.
- Solcellsslingan får inte modifieras eller byggas om.
- Låt endast en fackman utföra reparationer och använd då bara originaldelar.
- Låt inte barn leka med solcellsslingan.
- Använd ALDRIG batterier som inte är laddbara i solcellsslingan!

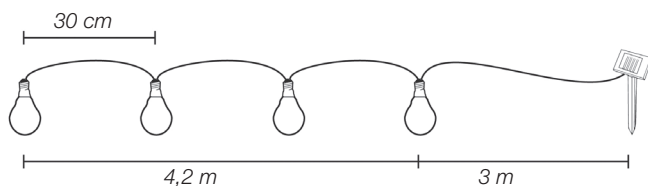

- Solcellsslinga med 15 glödlampsformade LED-lampor.
- Solpanelen har 3 m anslutningskabel vilket gör den flexibel att placera.
- Tänds automatiskt vid skymning.
- Tålig med lamphus i plast.
- Levereras med 1 x AA/HR6 NiMH 800 mAh laddbart batteri.
- Längd slinga 4,2 m.

## Avfallshantering

Denna symbol innebär att produkten inte får kastas tillsammans med annat hushållsavfall. Detta gäller inom hela EU. För att förebygga eventuell skada på miljö och hälsa, orsakad av felaktig avfallshantering, ska produkten lämnas till återvinning så att materialet kan tas omhand på ett ansvarsfullt sätt. När du lämnar produkten till återvinning, använd dig av de returhanteringssystem som finns där du befinner dig eller kontakta inköpsstället. De kan se till att produkten tas om hand på ett för miljön tillfredställande sätt.



## Placering/montering av solcell

### I marken

1. Ställ strömbrytaren på solcellens baksida i läge **ON**.

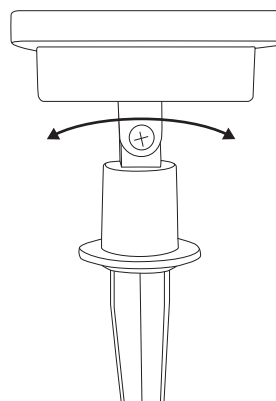
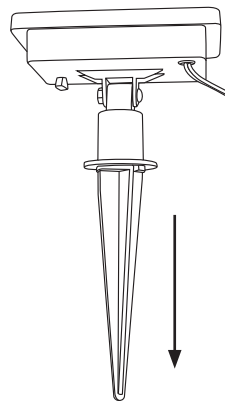

2. Tryck fast markspjudet i solcellens fäste och tryck ner spjudet i marken.
3. Justera solcellen till lämplig vinkel så att den på bästa sätt kan tillgodogöra sig solljuset.
4. Häng upp ljusslingan på önskad plats.
5. Ljusslingan tänds automatiskt vid skymning.

### Fast monterad på t.ex. vägg

1. Lossa fästet från solcellen.
2. Använd fästet som mall och märk ut var på väggen solcellen ska fästas.
3. Använd för underlaget lämplig fästmetod och skruva upp fästet på väggen. **Obs!** Försäkra dig om att inga el- eller vattenledningar finns i väggen där du ev. borrar.
4. Ställ strömbrytaren på solcellens baksida i läge **ON**.
5. Skruva tillbaka solcellen på fästet och justera den till lämplig vinkel enligt föregående avsnitt.
6. Häng upp ljusslingan på önskad plats.
7. Ljusslingan tänds automatiskt vid skymning.

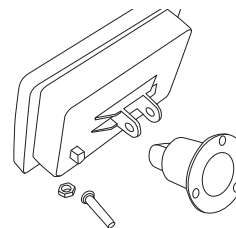

## Användning

1. På baksidan av solcellen finns en strömbrytare **ON – OFF**. Ställ strömbrytaren i läge **ON**.
2. Låt batteriet laddas helt innan första användning.

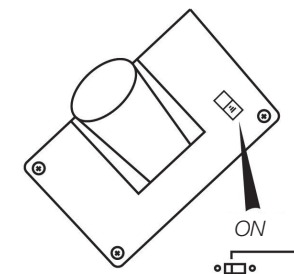

## Byte av batteri

Vid behov måste det laddbara batteriet bytas ut. Batterifacket finns under solcellen, ta bort de 4 skruvarna på undersidan för att komma åt batteriet. Endast laddbart batteri, AA/HR6 1,2 V/800 mAh NiMH får användas.

## Skötsel och underhåll

Torka av solcellsslingan med en lätt fuktad, mjuk trasa. Använd ett mildt rengöringsmedel, aldrig lösningsmedel eller starka, slipande rengöringsmedel.

## Felsökning

**Obs!** Solcellsslingan tänds automatiskt vid skymning och lyser inte på dagen.

Solcellsslingan lyser inte:

- Kontrollera att strömbrytaren är i läge **ON**.
- Ljussensorn kanske förhindrar att ljusslingan tänds. Håll för solcellen, då ska belysningen tändas.
- Batteriet är dåligt laddat, placera solcellen så att den blir belyst av solen.
- Solcellen är smutsig, rengör den.

## Specifikationer

<b>Batteri</b>	AA/HR6 1,2 V/800 mAh NiMH
<b>Total kabellängd</b>	Ca 7,2 m
<b>Laddtid</b>	Ca 7 timmar i direkt solsken
<b>Lystid</b>	Ca 7 timmar vid fulladdat batteri
<b>Temperaturområde</b>	-25 till +60 °C

# Lysslynge med solcellelading

Art.nr. 36-6177 Modell SXY81015C P-WW-P06

Les brukerveiledningen grundig før produktet tas i bruk, og ta vare på den for framtidig bruk. Vi reserverer oss mot eventuelle feil i tekst og bilder, samt endringer av tekniske data. Ved tekniske problemer eller spørsmål, ta kontakt med vårt kundesenter.

## Sikkerhet

- Bruk ikke lysslyngen i omgivelser hvor den kan bli utsatt for gass, damp eller støv.
- Bruk kun ladbart batteri av anbefalt type.
- Produktet må ikke forandres på eller bygges om.
- La kun fagpersoner utføre reparasjoner og bruk kun originale deler.
- La aldri barn leke med produktet.
- Bruk ALDRI batterier som ikke er ladbare!

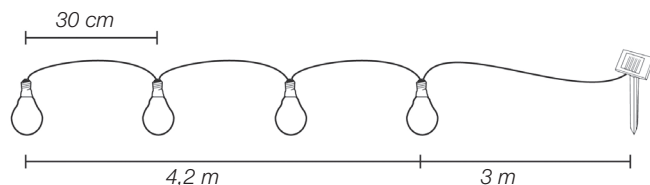

- Solcelleslynge med 15 glødepæreformede LED-pærer.
- Solpanelet har en tilkoblingskabel på hele 3 meter, noe som gjør det lett å plassere den.
- Tennes automatisk ved skumring.
- Solid med lampehus i plast.
- Leveres med 1 x AA/HR6 NiMH 800 mAh ladbart batteri.
- Lengde på lysslynge er 4,2 m

## Avfallshåndtering

Symbolet viser til at produktet ikke skal kastes sammen med husholdningsavfallet. Dette gjelder i hele EØS-området. For å forebygge eventuelle skader på helse og miljø, som følge av feil håndtering av avfall, skal produktet leveres til gjenvinning, slik at materialet blir tatt hånd om på en ansvarsfull måte. Benytt miljøstasjonene som er der du befinner deg eller ta kontakt med forhandler. De kan se til at produktet blir behandlet på en tilfredsstillende måte som gagner miljøet.



## Plassering og montering av solcelle

### På bakken

1. Still strømbryteren, som sitter på baksiden, på **ON**.

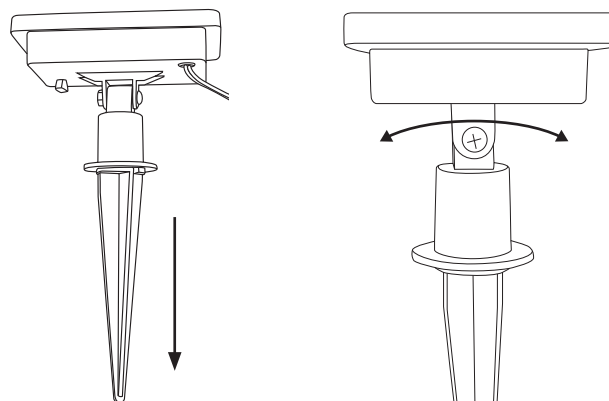

2. Fest markspydet til festet på solcellen og trykk det ned i bakken.
3. Juster solcellepanelet sånn at det får best mulig utnyttelse av sollyset.
4. Heng opp lysslyngen på ønsket plass.
5. Lysslyngen tennes automatisk ved skumring.

### Festes f.eks. på en vegg

1. Løsne festet fra solcellen.
2. Bruk festet som mal og merk hvor på veggens hullene skal bores.
3. Bruk velegnet festemetode og skru den opp på vegg. **Obs!** Forsikre deg om at det ikke er strømledninger eller vannrør i veggkonstruksjonen der du skal bore.
4. Still strømbryteren, som sitter på baksiden, på **ON**.
5. Fest solcellene på festet og juster til passende vinkel som beskrevet i det foregående avsnittet.
6. Heng opp lysslyngen på ønsket plass.
7. Lysslyngen tennes automatisk ved skumring.

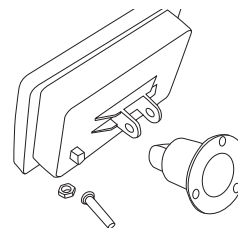

## Bruk

1. På baksiden av solcellene er det en strømbryter **ON – OFF**. Still strømbryteren i posisjon **ON**.
2. Lad batteriet helt fullt før første gangs bruk.

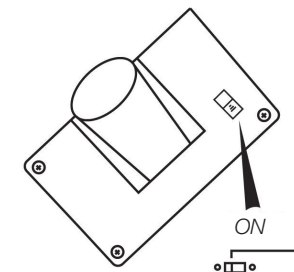

## Skifte av batteri

Det ladbare batteriet må skiftes fra tid til annen. Batteriholderen er under solcellene. Fjern de 4 skruene på undersiden for å komme til batteriet. Kun ladbart batteri, AA/HR6 1,2 V/800 mAh NiMH skal brukes.

## Stell og vedlikehold

Tørk av sollyngen med en lett fuktet, myk klut. Bruk et mildt rengjøringsmiddel ved behov. Unngå å bruke løsemidler og slipende rengjøringsmidler.

## Feilsøking

**Obs!** Lampen tennes automatisk ved skumring og slukkes når det lysner. Solcelleslyngen lyser ikke:

- Kontroller at strømbryteren står på **ON**.
- Lyssensoren er kanskje en hindring for at lysslyngen ikke tennes. Hold for solcellene, da skal belysningen tennes.
- Batteriet er dårlig ladet. Plasser solcellene sånn at den blir belyst av solen.
- Solcellene er skitne og må rengjøres.

## Spesifikasjoner

<b>Batteri</b>	AA/HR6 1,2 V/800 mAh NiMH
<b>Total kabellengde</b>	Ca. 7,2 m
<b>Ladetid</b>	Ca. 7 timer i direkte solskinn
<b>Lystid</b>	Ca. 7 timer (med nytt og fulladede batteri)
<b>Temperaturområde</b>	-25 til +60 °C

# Aurinkokennovalaisin

Tuotenumero 36-6177 Malli SXY81015C P-WW-P06

Lue käyttöohje ennen tuotteen käyttöönottoa ja säilytä se tulevaa tarvetta varten. Pidätämme oikeuden teknisten tietojen muutoksiin. Emme vastaa mahdollisista teksti- tai kuvavirheistä. Jos tuotteeseen tulee teknisiä ongelmia, ota yhteys asiakaspalveluun.

## Turvallisuus

- Älä käytä valaisinta paikoissa, joissa se voi altistua kaasuille, höyryille tai pölylle.
- Käytä ainoastaan suositeltuja akkuja.
- Aurinkokennovalaisinta ei saa muuttaa tai muokata.
- Valaisin tulee korjata valtuutetussa huoltoliikkeessä ja korjauksessa saa käyttää ainoastaan alkuperäisiä varaosia.
- Älä anna lasten leikkiä valaisimella.
- Älä käytä valaisimessa tavallisia paristoja.

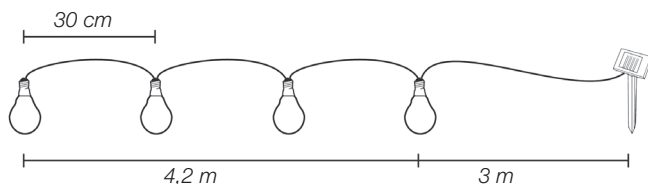

- Aurinkokennovalaisinsarja, jossa 15 hehkulampan muotoista LED-lamppua.
- Aurinkokennopaneelissa on 3 metrin liitäntäjohto.
- Syttyy automaattisesti illan hämärtyessä.
- Lampun kupu on kestäväää muovia.
- Mukana ladattava akku 1 x AA/HR6 800 mAh NiMH.
- Valaisinsarjan pituus 4,2 m.

## Kierrättäminen

Tämä kuvake tarkoittaa, että tuotetta ei saa hävittää kotitalousjätteen seassa. Tämä koskee koko EU- aluetta. Virheellisestä kierrättämisestä johtuvien mahdollisten ympäristö- ja terveyshaittojen ehkäisemiseksi tuote tulee viedä kierrätettäväksi, jotta materiaali voidaan käsitellä vastuullisella tavalla. Kierrätä tuote käyttämällä paikallisia kierrätysjärjestelmiä tai ota yhteys ostopaikkaan. Ostopaikassa tuote kierrätetään vastuullisella tavalla.



## Aurinkokennon sijoittaminen/asentaminen

### Maahan

1. Aseta aurinkokennon takana oleva virtakytkin asentoon **ON**.

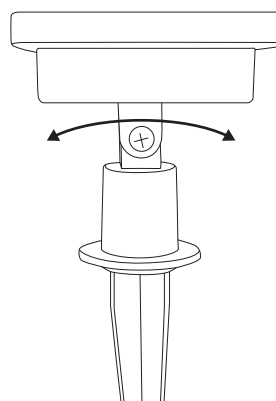
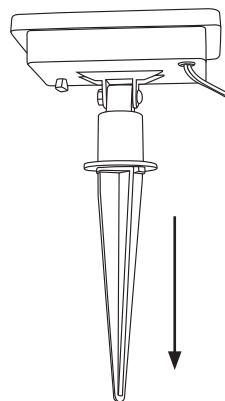

2. Paina maapiikki kiinni aurinkokennon kiinnikkeeseen ja paina maapiikki maahan.
3. Säädä aurinkokenno sopivaan kulmaan, jotta siihen kohdistuu mahdollisimman paljon auringonvaloa.
4. Ripusta valoketju sopivaan paikkaan.
5. Valoketju syttyy automaattisesti illan hämärtyessä.

### Kiinteä asennus esim. seinälle

1. Irrota kiinnike aurinkokennosta.
2. Käytä kiinnikettä mallina ja merkitse seinään aurinkokennon kiinnityskohta.
3. Käytä alustaan sopivaa kiinnitystapaa ja kiinnitä kiinnike seinälle.

**Huom.!** Varmista että poraus-/ ruuvauskohdassa ei ole sähkö- tai vesijohtoja.

4. Aseta aurinkokennon takana oleva virtakytkin asentoon **ON**.
5. Ruuvaa aurinkokenno takaisin kiinnikkeeseen ja säädä se sopivaan kulmaan edellisen kappaleen ohjeiden mukaisesti.
6. Ripusta valoketju sopivaan paikkaan.
7. Valoketju syttyy automaattisesti illan hämärtyessä.

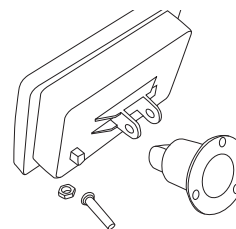

## Käyttö

1. Kannen alla on virtakytkin, jossa on merkinnät **ON – OFF**. Aseta virtakytkin asentoon **ON**.
2. Lataa akku täyteen ennen ensimmäistä käyttökertaa.

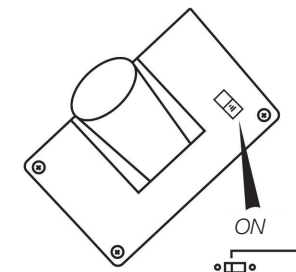

## Akun vaihto

Akku tulee tarvittaessa vaihtaa uuteen. Akkulokero on aurinkokennon alla. Avaa akkulokero avaamalla neljä ruuvia. Käytä ainoastaan akkua AA/HR6 1,2 V/800 mAh NiMH.

## Huolto ja ylläpito

Pyyhi valaisinketju kevyesti kostutetulla pehmeällä liinalla. Käytä mietoja puhdistusainetta. Älä käytä vahvoja, hankaavia puhdistusaineita tai liuotainaineita.

## Vianetsintä

**Huom.!** Aurinkokennovalaisin syttyy automaattisesti illalla, eikä se valaise päivällä.

Jos aurinkokennovalaisin ei valaise:

- Varmista, että virtakytkin on asennossa **ON**.
- Hämäräkytkin saattaa estää valaisinta syttymästä. Peitä aurinkokenno, jolloin valaisimen pitäisi syttyä.
- Akussa ei ole riittävästä varausta. Aseta aurinkokenno sellaiseen paikkaan, johon aurinko pääsee paistamaan.
- Aurinkokenno on likainen. Puhdista aurinkokenno.

## Tekniset tiedot

<b>Akku</b>	AA/HR 6 1,2 V/800 mAh NiMH
<b>Johdon kokonaispituus</b>	Noin 7,2 m
<b>Latausaika</b>	Noin 7 tuntia suorassa auringonpaisteessa
<b>Valaisuaika</b>	Noin 7 tuntia täyteen ladatuilla akuilla
<b>Lämpötila-alue</b>	-25 ... +60 °C

# Solarlichterkette

Art.Nr. 36-6177 Modell SXY81015C P-WW-P06

Vor Inbetriebnahme die Bedienungsanleitung vollständig durchlesen und für künftigen Gebrauch aufbewahren. Irrtümer, Abweichungen und Änderungen behalten wir uns vor. Bei technischen Problemen oder anderen Fragen freut sich unser Kundenservice über eine Kontaktaufnahme.

## Sicherheitshinweise

- Die Solarlichterkette nicht in einer Umgebung verwenden, in der sie Gas, Dampf oder Staub ausgesetzt ist.
- Nur Akkus der empfohlenen Sorte verwenden.
- Das Produkt auf keinen Fall verändern oder umbauen.
- Reparaturen nur vom Fachmann ausführen lassen und nur Originalteile verwenden.
- Kein Kinderspielzeug.
- NIEMALS nicht aufladbare Batterien für die Beleuchtung benutzen!

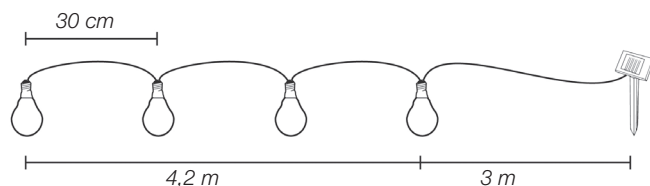

- Solarlichterkette mit 15 LED-Lampen in Glühlampenform.
- Solarmodul mit 3 m Anschlusskabel, was die Platzierung erleichtert.
- Automatische Einschaltung bei Dämmerlicht.
- Robust mit Lampengehäuse aus Kunststoff.
- Inkl. 1 x AA/HR6 NiMH 800 mAh Akku.
- Länge der Lichterkette 4,2 m.

## Hinweise zur Entsorgung

Dieses Symbol zeigt an, dass das Produkt nicht gemeinsam mit dem Haushaltsabfall entsorgt werden darf. Dies gilt in der gesamten EU. Um möglichen Schäden für die Umwelt und Gesundheit vorzubeugen, die durch fehlerhafte Abfallentsorgung verursacht werden, dieses Produkt zum verantwortlichen Recycling abgeben um die nachhaltige Wiederverwertung von stofflichen Ressourcen zu fördern. Bei der Abgabe des Produktes bitte die vorhandenen Recycling- und Sammelstationen benutzen oder den Händler kontaktieren. Dieser kann das Produkt auf eine umweltfreundliche Weise recyceln.



## Platzierung/Montage der Solarzelle

### Im Boden

1. Den Stromschalter an der Rückseite des Solarmoduls auf **ON** stellen.

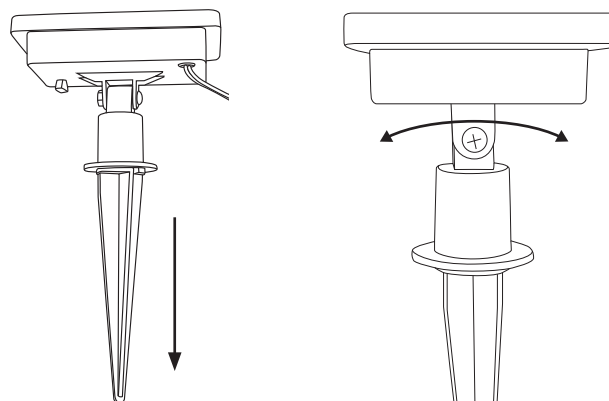

2. Den Erdspieß in die Halterung der Solarzelle drücken und dann den Erdspieß in die Erde drücken.
3. Das Solarmodul so einstellen, das die Sonnenlichteinstrahlung optimal ist.
4. Die Solarlichterkette an einem geeigneten Platz aufhängen.
5. Die Beleuchtung schaltet automatisch bei Dämmerlicht ein.

### Montage an einer Wand o.ä.

1. Die Halterung vom Solarmodul abnehmen.
2. Mit der Halterung als Schablone an der Wand die Stelle markieren, an der das Solarmodul angebracht werden soll.
3. Eine für die Unterlage geeignete Befestigungsmethode verwenden und die Befestigung an die Wand schrauben.

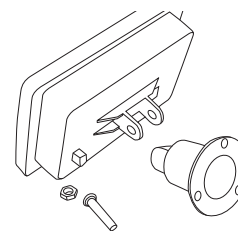

- Hinweis:** Sicherstellen, dass sich keine Wasser- oder Stromleitungen in der Wand befinden, wo gebohrt/geschraubt wird.
4. Den Stromschalter an der Rückseite des Solarmoduls auf **ON** stellen.
  5. Das Solarmodul wieder an die Halterung schrauben und einen geeigneten Winkel einstellen (siehe oberer Abschnitt).
  6. Die Solarlichterkette an einem geeigneten Platz aufhängen.
  7. Die Beleuchtung schaltet automatisch bei Dämmerlicht ein.

## Benutzung

1. An der Rückseite der Solarzelle befindet sich ein Schalter **ON – OFF**. Den Stromschalter auf Position **ON** stellen.
2. Den Akku vor der ersten Benutzung vollständig aufladen lassen.

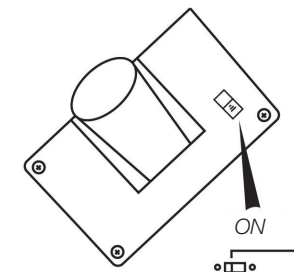

## Akkuwechsel

Den Akku bei Bedarf austauschen. Die Batterieabdeckung befindet sich unter der Solarzelle. Die 4 Schrauben an der Unterseite entfernen, um an den Akku zu gelangen. Ausschließlich Akkus folgenden Typs benutzen: AA/HR6 1,2 V/800 mAh NiMH.

## Pflege und Wartung

Das Produkt mit einem weichen, leicht befeuchteten Tuch reinigen. Keine scharfen Chemikalien, Reinigungslösungen oder starke Reinigungsmittel verwenden.

## Fehlersuche

**Hinweis:** Die Solarlichterkette schaltet in der Dämmerung automatisch ein und leuchtet tagsüber nicht.

Die Solarlichterkette leuchtet nicht:

- Sicherstellen, dass der Ein-/Ausschalter auf **ON** steht.
- Der Helligkeitssensor verhindert vielleicht, dass sich das Gerät einschaltet. Die Solarzelle abdecken. Das Licht sollte jetzt angehen.
- Der Akku ist unzureichend aufgeladen. Sicherstellen, dass die Solarzelle direkter Sonneneinstrahlung ausgesetzt ist.
- Die Solarzelle ist schmutzig. Diese reinigen.

## Technische Daten

<b>Akku</b>	AA/HR6 1,2 V/800 mAh NiMH
<b>Gesamte Kabellänge</b>	Ca. 7,2 m
<b>Ladedauer</b>	7 Stunden in direktem Sonnenlicht
<b>Leuchtdauer</b>	7 Stunden bei vollständiger Akkuladung
<b>Temperaturbereich</b>	-25 bis +60 °C