

Grow Light with Stand

Art.no 44-6000 Model MG010-14

Please read the entire instruction manual before using the product and then save it for future reference. We reserve the right for any errors in text or images and any necessary changes made to technical data. In the event of technical problems or other queries, please contact our Customer Services.

Safety



Intended for indoor use only.



Class II product. Double-insulated.

- Do not expose the product to sources of high heat such as stoves and fireplaces.
- Never immerse the product in water or other liquid.
- Never let water or any other liquid come into contact with the light bulb.
- The mains lead must never be replaced. The product must be discarded if the mains lead is damaged in any way.

Instructions for use

Place the plants on the stand and switch the light on.

Timer

Most plants need to rest at night, or have at least some amount of darkness per day. It is for this reason that the grow light has a built-in timer. When the light is switched on it will shine for 16 hours, turn off for 8 hours and then automatically come on again for 16 hours in a continuous cycle.

Care and maintenance

- Always unplug the product from the wall socket before cleaning.
- Clean the product using a damp cloth. Use only mild cleaning agents, never solvents or corrosive chemicals.

Responsible disposal

This symbol indicates that the product should not be disposed of with general household waste. This applies throughout the entire EU. In order to prevent any harm to the environment or health hazards caused by incorrect waste disposal, the product must be handed in for recycling so that the material can be disposed of in a responsible manner. When recycling your product, take it to your local collection facility or contact the place of purchase. They will ensure that the product is disposed of in an environmentally sound manner.



Specifications

Rated voltage	220–240 V AC, 50/60 Hz
Light bulb	LED 14 W, 850 lm, 4000 K, Beam angle 120°, Colour rendering index (Ra) 97
IP rating	IP20

Dimensions

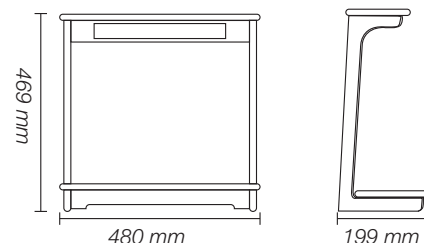

Weight 1.25 kg

Växtbelysning med ställning

Art.nr 44-6000 Modell MG010-14

Läs igenom hela bruksanvisningen före användning och spara den sedan för framtida bruk. Vi reserverar oss för ev. text- och bildfel samt ändringar av tekniska data. Vid tekniska problem eller andra frågor, kontakta vår kundtjänst.

Säkerhet



Endast avsedd för inomhusbruk.



Klass II-produkt. Dubbel skyddsisolering.

- Utsätt inte produkten för stark värme från spisar, öppen eld etc.
- Sänk aldrig ner produkten i vatten eller annan vätska.
- Låt aldrig vatten eller annan vätska komma i kontakt med ljuskällan.
- Anslutningskabeln får inte bytas. Om den på något sätt skadas ska produkten kasseras.

Användning

Placera växterna på ställningen och tänd belysningen.

Timer

De flesta växter behöver vila på natten, dvs. att det är mörkt. Växtbelysningen har därför en inbyggd timer. Från det att belysningen slås på med strömbrytaren lyser den i 16 tim, släcks i 8 tim för att sedan automatiskt tändas och lysa i 16 tim osv.

Skötsel och underhåll

- Dra alltid ut stickproppen ur vägguttaget före rengöring.
- Rengör produkten med en lätt fuktad trasa. Använd ett mildt rengöringsmedel, aldrig lösningsmedel eller frätande kemikalier.

Avfallshantering

Denna symbol innebär att produkten inte får kastas tillsammans med annat hushållsavfall. Detta gäller inom hela EU. För att förebygga eventuell skada på miljö och hälsa, orsakad av felaktig avfallshantering, ska produkten lämnas till återvinning så att materialet kan tas omhand på ett ansvarsfullt sätt. När du lämnar produkten till återvinning, använd dig av de returhanteringssystem som finns där du befinner dig eller kontakta inköpsstället. De kan se till att produkten tas om hand på ett för miljön tillfredställande sätt.



Specifikationer

Nätanslutning	220–240 V AC, 50/60 Hz
Ljuskälla	LED 14 W, 850 lm, 4000 K, Spridningsvinkel 120°, Färgåtergivningindex (Ra) 97
Skyddsklass	IP20

Mått

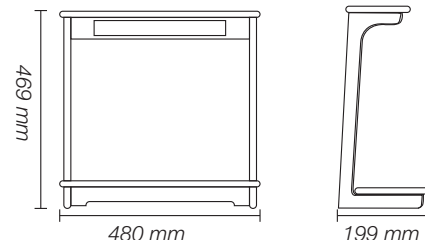

Vikt 1,25 kg

Vekstbelysning med stativ

Art.nr. 44-6000 Modell MG010-14

Les bruksanvisningen grundig før produktet tas i bruk, og ta vare på den for fremtidig bruk. Vi tar forbehold om eventuelle feil i tekst og bilder, samt endringer av tekniske data. Ved tekniske problemer eller andre spørsmål, kontakt vårt kundesenter.

Sikkerhet



Kun til innendørs bruk.



Klasse II-produkt.
Dobbelt beskyttelsesisolering.

- Utsett ikke produktet for sterk varme fra f.eks. komfyrer, åpen ild etc.
- Senk aldri produktet ned i vann eller annen væske.
- La aldri vann eller annen væske ikke kommer i kontakt med lyskilden.
- Tilkoblingskabelen må ikke skiftes ut. Hvis den er skadet skal produktet kasseres.

Bruk

Plasser vekstene på stativet og tenn belysningen.

Timer

De fleste vekster trenger hvile om natten, dvs. at det er mørkt. Vekstlampen har derfor en innebygd timer. Lampen lyser i 16 timer fra man slår den på, og er deretter slukket i 8 timer, for så å skrues på igjen osv.

Vedlikehold

- Trekk alltid støpselet ut fra strømuttaket før rengjøring.
- Rengjør produktet med en lett fuktet klut. Bruk et mildt rengjøringsmiddel, aldri løsemidler eller etsende kjemikalier.

Avfallshåndtering

Symbolet viser at produktet ikke skal kastes sammen med øvrig husholdningsavfall. Dette gjelder innen hele EØS. For å forebygge eventuelle skader på helse og miljø som følge av feil håndtering av avfall, skal produktet leveres til gjenvinning, slik at materialet blir tatt hånd om på en ansvarsfull måte. Når produktet skal kasseres, benytt eksisterende systemer for returhåndtering eller kontakt forhandler. De vil ta hånd om produktet på en miljømessig forsvarlig måte.



Spesifikasjoner

Nettspenning	220–240 V AC, 50/60 Hz
Lyskilde	LED 14 W, 850 lm, 4000 K, Spredningsvinkel 120°, Fargegjengivelsesindeks (Ra) 97
Beskyttelsesklasse	IP20

Mål

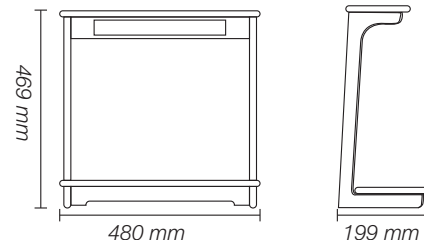

Vekt 1,25 kg

Kasvivalaisin ja teline

Tuoteno 44-6000 Malli MG010-14

Lue koko käyttöohje ja säästä se tulevaa käyttöä varten. Pidätämme oikeuden teknisten tietojen muutoksiin. Emme vastaa mahdollisista teksti- tai kuvavirheistä. Jos tuotteeseen tulee teknisiä ongelmia, ota yhteys myymälään tai asiakaspalveluun.

Turvallisuus



Vain sisäkäyttöön.



Luokan II tuote.
Kaksinkertainen suojaeristys.

- Älä altista tuotetta liedien, avotulen ym. kuumuudelle.
- Älä upota tuotetta veteen tai muuhun nesteeseen.
- Varmista, että vesi ja muut nesteet eivät pääse kosketuksiin valonlähteen kanssa.
- Virtajohtoa ei saa vaihtaa. Jos virtajohto vahingoittuu, laite tulee poistaa käytöstä.

Käyttö

Aseta kasvit telineeseen ja sytytä valaisin.

Ajastin

Useimmat kasvit tarvitsevat lepoa, eli pimeyttä, yöllä. Tämän vuoksi kasvivalaisimessa on kiinteä ajastin. Siitä hetkestä lähtien, kun valaisin sytytetään virtakytkimellä, valaisin palaa 16 tuntia, sammuu 8 tunniksi, syttyy automaattisesti uudelleen 16 tunniksi jne.

Huolto ja ylläpito

- Irrota pistoke pistorasiasta aina ennen tuotteen puhdistamista.
- Pyyhi tuote kevyesti kostutetulla liinalla. Käytä mietoa puhdistusainetta. Älä käytä liuottimia tai syövyttäviä kemikaaleja.

Kierrättäminen

Tämä kuvake tarkoittaa, että tuotetta ei saa hävittää kotitalousjätteen seassa. Tämä koskee koko EU- aluetta. Virheellisestä hävittämisestä johtuvien mahdollisten ympäristö- ja terveyshaittojen ehkäisemiseksi tuote tulee viedä kierrätettäväksi, jotta materiaali voidaan käsitellä vastuullisella tavalla. Kierrätä tuote käyttämällä paikallisia kierrätysjärjestelmiä tai ota yhteys ostopaikkaan. Ostopaikassa tuote kierrätetään vastuullisella tavalla.



Tekniset tiedot

Verkkovirtaliitäntä	220–240 V AC, 50/60 Hz
Lamppu	LED 14 W, 850 lm, 4000 K, Hajontakulma 120°, Värintoistoindeksi (Ra) 97
Kotelointiluokka	IP20

Mitat

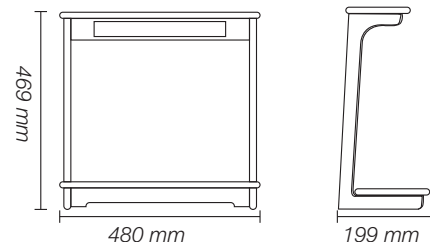

Paino 1,25 kg

Pflanzenbeleuchtung mit Gestell

Art.Nr. 44-6000 Modell MG010-14

Vor der Benutzung die Anleitung vollständig durchlesen und für künftigen Gebrauch aufbewahren. Irrtümer, Abweichungen und Änderungen behalten wir uns vor. Bei technischen Problemen oder anderen Fragen freut sich unser Kundenservice über eine Kontaktaufnahme.

Sicherheit



Ausschließlich für den Gebrauch im Innenbereich geeignet.



Produkt der Schutzklasse II.
Doppelte Schutzisolierung.

- Das Produkt niemals starker Hitze von Herden, Öfen, Feuerstellen o. ä. aussetzen.
- Das Produkt nie in Wasser oder andere Flüssigkeiten tauchen.
- Niemals Wasser oder andere Flüssigkeiten in Kontakt mit dem Leuchtmittel kommen lassen.
- Das Anschlusskabel darf nicht ausgetauscht werden. Wird es auf irgendeine Weise beschädigt, muss das Produkt entsorgt werden.

Gebrauch

Die Pflanzen auf das Gestell stellen und die Beleuchtung einschalten.

Timer

Die meisten Pflanzen müssen nachts ruhen, d.h. dass es dunkel sein muss. Die Pflanzenbeleuchtung hat daher einen integrierten Timer. Wird die Beleuchtung mit dem Stromschalter eingeschaltet, leuchtet sie 16 Stunden lang, schaltet dann 8 Stunden lang aus, um dann wieder einzuschalten und 16 Stunden lang zu leuchten usw.

Pflege und Wartung

- Vor Pflege und Wartung immer den Netzstecker ziehen.
- Das Produkt mit einem feuchten Tuch reinigen. Ein sanftes Reinigungsmittel verwenden, keine scharfen Chemikalien oder Lösungsmittel.

Hinweise zur Entsorgung

Dieses Symbol zeigt an, dass das Produkt nicht gemeinsam mit dem Hausmüll entsorgt werden darf. Dies gilt in der gesamten EU. Um möglichen Schäden für Umwelt und Gesundheit vorzubeugen, die durch unsachgemäße Abfallentsorgung verursacht werden, dieses Produkt zum verantwortlichen Recycling geben, um die nachhaltige Wiederverwertung von stofflichen Ressourcen zu fördern. Bei der Abgabe des Produktes bitte die örtlichen Recycling- und Sammelstationen nutzen oder den Händler kontaktieren. Dieser kann das Gerät auf eine umweltfreundliche Weise recyceln.



Technische Daten

Betriebsspannung	220–240 V AC, 50/60 Hz
Leuchtmittel	LED 14 W, 850 lm, 4000 K, Ausstrahlungswinkel 120°, Farbwiedergabeindex (Ra) 97
Schutzart	IP20

Abmessungen

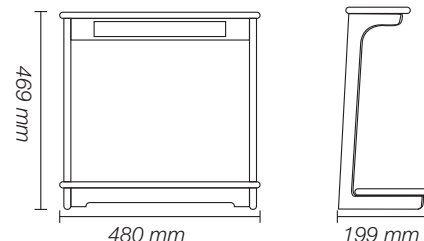

Gewicht 1,25 kg

Assembly / Montering / Asennus / Installation

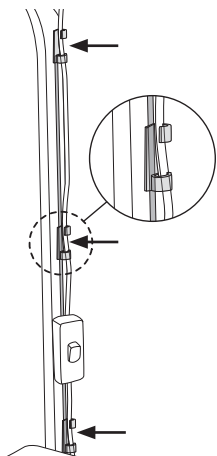
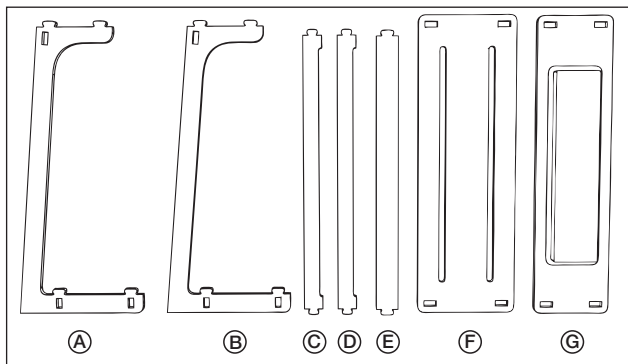

Attach the included cable clips to the stand.

Fäst de medföljande sladdhållarna på ställningen.

Fest de medfølgende ledningsholderne på stativet.

Kiinnitä mukana tulevat johtopidikkeet telineeseen.

Die mitgelieferten Kabelhalterungen am Gestell anbringen.

