



# Roborock S7

## Robottipölynimurin käyttöohje

Lue tämä käyttöohje huolellisesti ennen tämän tuotteen käyttöä ja säilytä sitä myöhempää tarvetta varten.

# Indhold

005	Turvallisuustiedot
009	Roborock-robotti-imurin vianmääritys
010	Tuotteen yleiskatsaus
016	Asennus
021	Yhdistä sovellukseen
023	Ohjeet
027	Säännöllinen ylläpito
037	Perusparametrit
038	Virheet
040	Yleiset ongelmat
042	EU:n vaatimustenmukaisuusvakuutus
046	Sähkö ja elektroniikkaromun tiedot
047	Takuutiedot

# Turvallisuustiedot

## Rajoitukset

- Tämä tuote on tarkoitettu vain sisätilojen lattian siivoukseen, älä käytä sitä ulkona (kuten avoimella terassilla), muulla pinnalla kuin lattialla (kuten sohva) tai kaupallisessa tai teollisessa ympäristössä.
- Älä käytä tuotetta korotetuilla pinnoilla, joilta laite voi tippua, kuten parvilla, avoimella terassilla tai huonekalujen päällä.
- Älä käytä tuotetta ympäröivän lämpötilan ollessa yli 40 °C tai alle 4 °C.
- Siirrä johdot irti maasta tai aseta ne sivuun ennen tuotteen käyttöä, jotta imuri ei vedä niitä.
- Ehkäistäksesi laitteen liikkumisen estymistä ja arvotavaroiden vaurioitumista, poista kevyet esineet (kuten muovipussit), ja helposti särkyvät esineet (kuten vaasit) lattialta ennen puhdistusta.
- Lapsia on valvottava sen varmistamiseksi, etteivät he leiki laitteella.
- Tätä tuotetta ei ole tarkoitettu sellaisten henkilöiden (mukaan lukien lapset) käyttöön, joiden fyysiset, aisti- tai henkiset kyvyt ovat heikentyneet tai joilla ei ole kokemusta tai tietoa, ellei heidän turvallisuudestaan vastaava henkilö valvo tuotteen käyttöä tai anna ohjeita siihen (CB).

# Turvallisuustiedot

- Tätä tuotetta voivat käyttää yli 8-vuotiaat lapset ja henkilöt, joiden fyysiset, aisti- tai henkiset kyvyt ovat heikentyneet tai joilla ei ole kokemusta tai tietoa, jos heitä valvotaan tai opastetaan tuotteen turvalliseen käyttöön ja he ymmärtävät siihen liittyvät vaarat. Lapset eivät saa leikkiä tuotteella. Lapset eivät saa käyttää ja huoltaa laitetta ilman valvontaa (EU).
- Pidä pääharjan puhdistustyökalut lasten ulottumattomissa.
- Älä aseta mitään esineitä (mukaan lukien lapset ja lemmikit) tuotteen päälle riippumatta siitä, onko se toiminnassa vai ei.
- Pidä hiukset, löysät vaatteet, sormet ja kaikki ruumiinosat poissa aukoista ja liikkuvista osista.
- Älä käytä tuotetta palaviin esineisiin (kuten tupakan tumppeihin).
- Älä käytä tuotetta pitkänukkaisiin mattoihin (tuotteen tehokkuus voi heikentyä myös tummilla matoilla).
- Älä käytä tuotetta kovien tai terävien esineiden (kuten koristejätteiden, lasin ja naulojen) siivoukseen.
- Älä kanna laitetta tarttumalla laseryksikköön, yläkanteen tai puskuriin.
- Tuote on sammutettava ja irrotettava verkkovirrasta ennen tuotteen puhdistamista tai huoltoa.

# Turvallisuustiedot

- Älä puhdista tuotetta märällä liinalla tai nesteillä.
- Älä käytä moppausosaa matoilla.
- Käytä tuotetta käyttöoppaan mukaisesti. Väärinkäytöstä aiheutuneet vahingot ovat käyttäjän vastuulla.
- Tämä tuote sisältää akkuja, jotka vain ammattitaitoiset henkilöt voivat vaihtaa.

## Akku ja lataaminen

### VAROITUS

- Älä lataa kertakäyttöisiä akkuja.
- Käytä akun lataamiseen ainoastaan tuotteen mukana tulevaa irrotettavaa latauslaitetta roborock CDZ11RR tai CDZ12RR.
- Älä pura, korjaa tai muokkaa akkua tai latausasemaa.
- Pidä latausasema kaukana kuumuudesta (kuten lämpöpattereista).
- Älä pyyhi tai puhdista latausliitäntöjä märällä liinalla tai märillä käsillä.
- Jos virtajohto on vaurioitunut, lopeta sen käyttö välittömästi. Se on vaihdettava valmistajan, sen huoltoedustajan tai vastaavan pätevyyden omaavan henkilön toimesta vaaran välttämiseksi.
- Varmista ennen lähettämistä, että tuotteen virta on katkaistu.
- On suositeltavaa käyttää alkuperäistä pakkausta.

# Turvallisuustiedot

- Mikäli laitetta ei käytetä pitkään aikaan, lataa laite täyteen, sammuta se, ja varastoi se viileässä, kuivassa tilassa. Lataa se vähintään kolmen kuukauden välein, jotta vältät akun liian purkautumisen.
- Tämän laitteen ja ihmisten välillä on pidettävä vähintään 20 cm:n etäisyys laitteen käytön aikana radiotaajuuksille altistumista koskevien vaatimusten täyttämiseksi. Vaatimustenmukaisuuden varmistamiseksi käyttöä ei suositellatätä lähempänä.
- Lähettimessä käytettyä antennia ei saa sijoittaa rinnakkain minkään muun antennin tai lähettimen kanssa.

# Roborock-robotti-imurin vianmääritys

Nimi	Vianetsintä
Robotti	Käyttöoppaassa mainittu ongelma
	Tuote ei käynnisty
	Pääharja, sivuharja, tuuletin tai pääpyörät eivät toimi
Latausasema	Robotti ei saa virtaa
Virtakaapeli	Latausasema ei saa virtaa

# Tuotteen yleiskatsaus

## Robotti

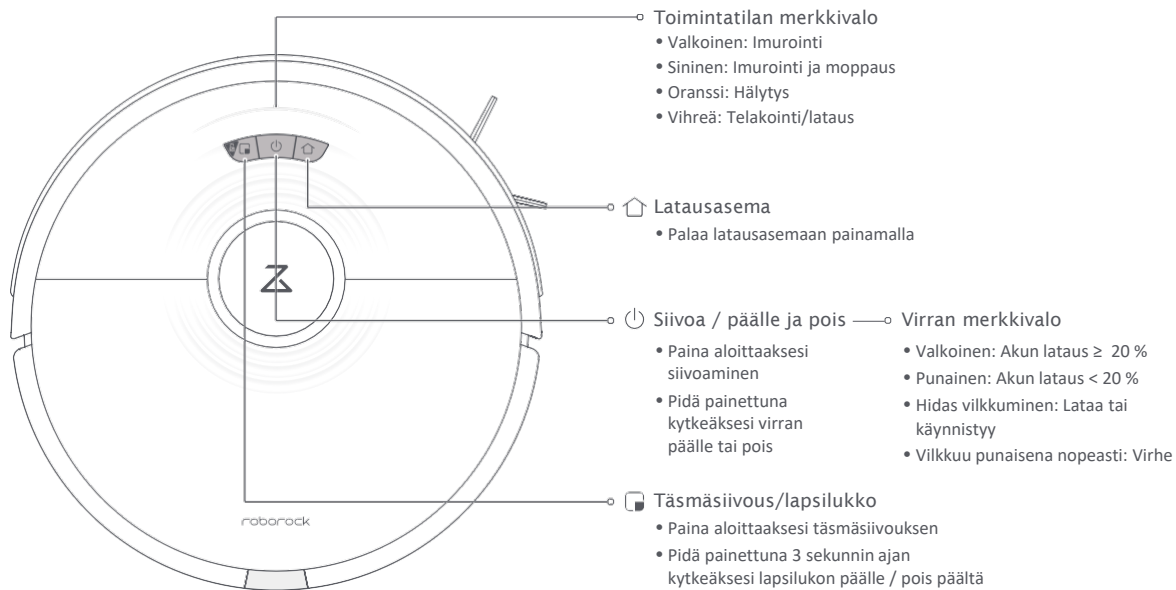

**Huomaa:** Paina mitä tahansa painiketta keskeyttääksesi siivouksen tai latausasemaan palaamisen.



# Tuotteen yleiskatsaus

Osalista

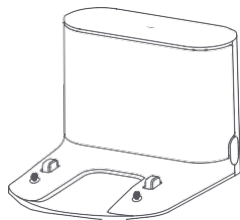

Latausasema



VibraRise-moppiiniin pidike

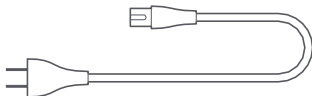

Virtakaapeli



VibraRise-moppiiniina

# Tuotteen yleiskatsaus

## Robotti

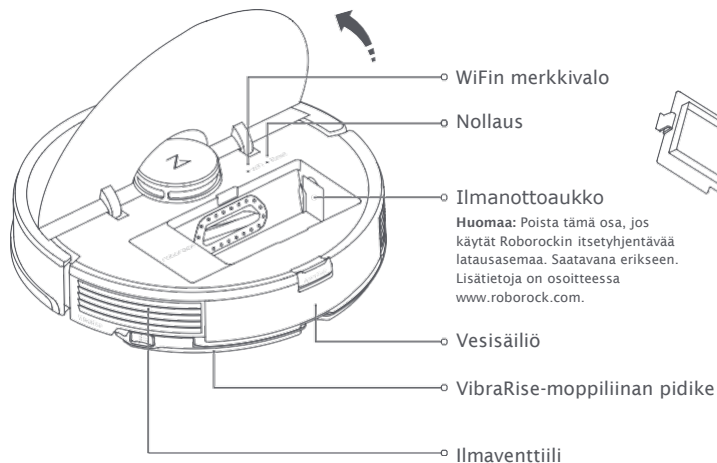

## Pölysäiliö

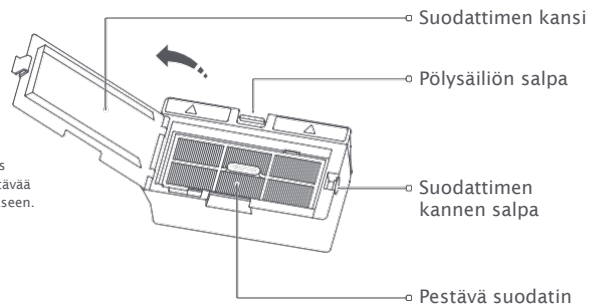

# Tuotteen yleiskatsaus

## Robotti ja anturit

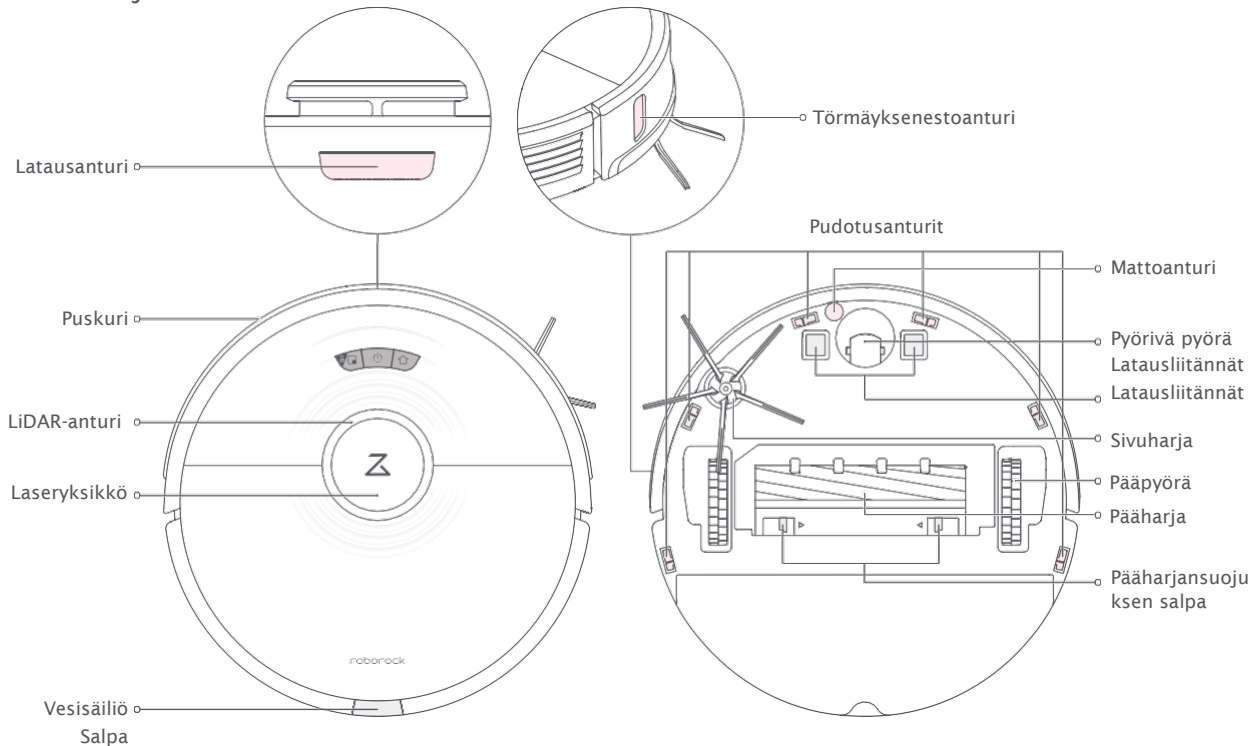

# Tuotteen yleiskatsaus

## VibraRise-osa

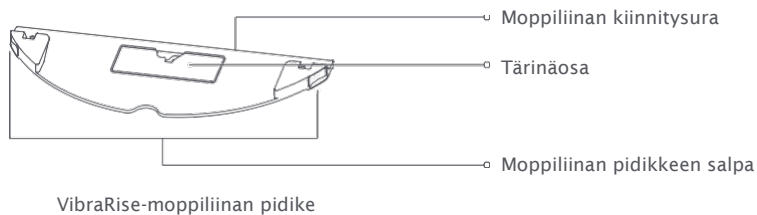
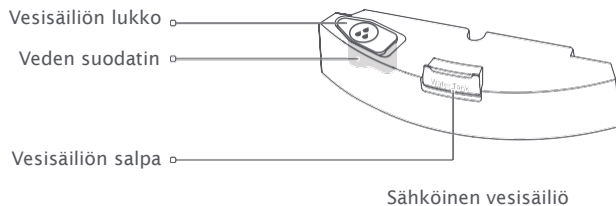

# Tuotteen yleiskatsaus

## Latausasema

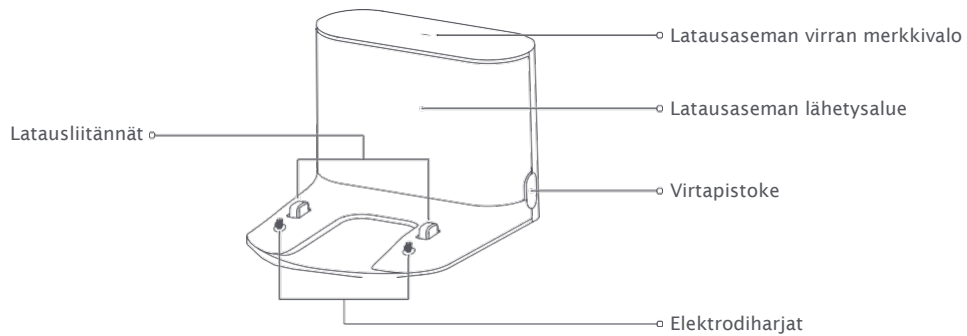

# Asennus

## Tärkeää

1. Siivoa lattialla olevat johdot ja irtoesineet ja siirrä huterat, särkyvät, kallisarvoiset tai vaaralliset esineet estääksesi henkilövahingot tai omaisuusvahingot, jotka johtuvat robottiin sotkeutumisesta, iskusta tai kaatumisesta.



2. Jos käytät tätä robottia korotetulla alueella, käytä aina varmaa fyysistä estettä estämään putoamiset, jotka voisivat johtaa henkilövahinkoihin tai omaisuusvahinkoihin.

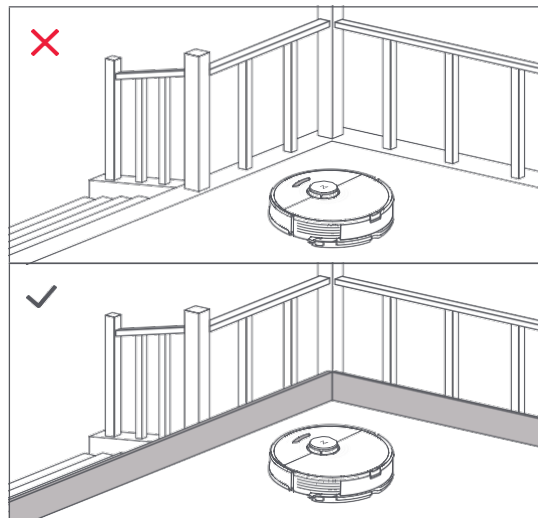

**Huomaa:** Käyttäessäsi robottia ensimmäistä kertaa, seuraa sitä koko siivousreitin ajan ja pidä silmällä suuria esteitä. Robotti pystyy siivoamaan yksin tulevilla käytöissä.

# Asennus

## 1 Sijoita latausasema

Pidä latausasema tasaisella pinnalla seinää vasten. Kytke se verkkovirtaan ja siivoa johdot lattialta. Saat parhaan kokemuksen mobiilisovelluksen käytöstä sijoittamalla latausaseman alueelle, jossa on vahva WiFi-yhteys.

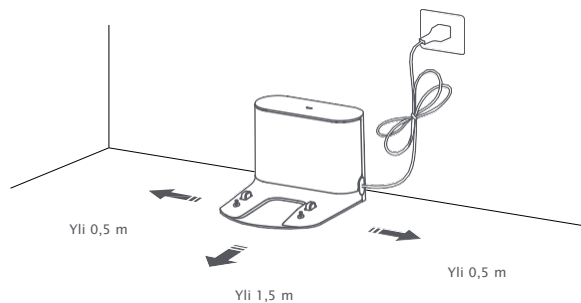

### Huomaa:

- Latausaseman ympärillä tulisi olla vähintään 0,5 metriä tilaa kummallakin sivulla ja edessä yli 1,5 metriä.
- Jos virtajohto on pystysuorassa maahan nähden, robotti voi tarttua siihen ja aiheuttaa latausaseman irti kytkeytymisen.
- Latausaseman merkkivalo palaa, kun lataustelakka on sähköistetty, ja sammuu, kun robotti latautuu.
- Älä sijoita lataustelakkaa paikkoihin, jotka ovat suorassa auringonvalossa, äläkä peitä lähetyssaluetta. Muutoin robotti ei välttämättä pysty palaamaan automaattisesti latausasemaan.
- Kiinnitä lataustelakka paikalleen kaksipuolisella teipillä.

## 2 Kiinnitä latausasema teipillä

Pyyhi latausaseman lattia-alue kuivalla liinalla ja kiinnitä sitten latausasema lattiaan käyttämällä latausaseman pohjassa sen mukana toimitettua kaksipuolista teippiä.

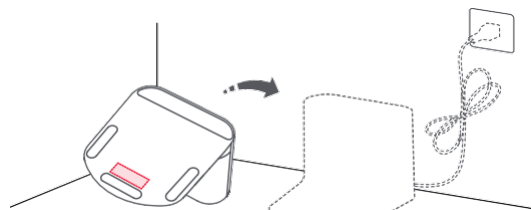

### Huomaa:

- Kaksipuolisen teipin käyttö latausaseman kiinnittämiseen on vapaaehtoista.
- Poista tarvittaessa kaksipuolinen teippi hitaasti liimajäämien vähentämiseksi.

# Asennus

## 3 Laita virta päälle ja lataa robotti.

Käynnistä robotti pitämällä painiketta painettuna. Odota kunnes virran merkkivalo syttyy, ja aseta se latausasemaan latautumaan. Suuritehoinen litiumioniakku pääyksikön sisällä on ladattava säännöllisesti akun parhaan suorituskyvyn säilyttämiseksi.

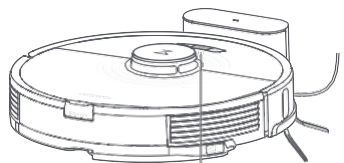

Virran merkkivalon väri osoittaa akun varaustason:

- Valkoinen: Akun lataus  $\geq 20\%$
- Punainen: Akun lataus  $< 20\%$

**Huomaa:** Robotti ei ehkä käynnisty, kun akun varaus on vähissä. Aseta tällöin robotti suoraan latausasemaan latautumaan.

## 4 Lattian moppaus

**Huomaa:** Jotta likaa ei kerry likaa moppiin, lattiat tulee imuroida vähintään kolme kertaa ennen ensimmäistä moppausta.

### 1. Irrota vesisäiliö

Vapauta vesisäiliön salpa ja liu'uta säiliötä taaksepäin.

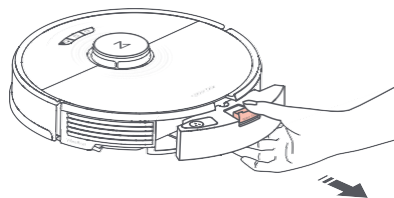

### 2. Täytä vesisäiliö

Avaa vesisäiliö, täytä se vedellä ja sulje tiukasti.

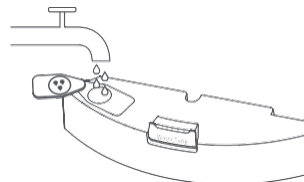

**Huomaa:**

- Täytä vain vedellä. Puhdistus- ja/tai desinfiointiaineet voivat syövyttää vesisäiliötä.
- Käytä vain kylmää/huoneenlämpöistä vettä. Kuuma vesi voi aiheuttaa vesisäiliön muodonmuutoksia.



# Asennus

## 3. Laita vesisäiliö paikoilleen takaisin

Liuta vesisäiliö uraa pitkin kunnes kuulet sen naksahdavan paikoilleen.

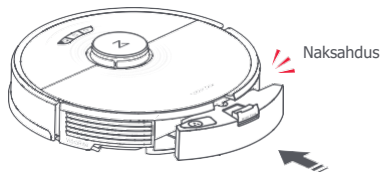

## 4. Kiinnitä VibraRise-moppikangas

Kastele VibraRise-moppikangas ja purista pois ylimääräinen vesi.

Liuta se vesisäiliön uraa pitkin ja paina se tiukasti paikoilleen.

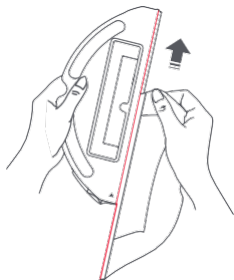

**Huomaa:** Käytä tämän tuotteen kanssa vain virallista VibraRise-moppiliinaa.

## 5. Kiinnitä VibraRise-moppiliinan pidike

Liuta VibraRise-moppiliinan pidikettä vesisäiliön pohjaa pitkin, kunnes kuulet sen naksahdavan paikoilleen.

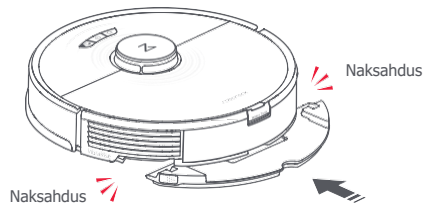

**Huomaa:** Puhdista VibraRise-moppiliina 60 minuutin moppauksen jälkeen veden virtauksen ja puhdistuslaadun ylläpitämiseksi.

# Asennus

## 6. Irrota VibraRise-moppiliinan pidike

Poista latausasemaan palaamisen jälkeen VibraRise-moppiliinan pidike painamalla molempia sivusalpoja ja liu'uttamalla taaksepäin.

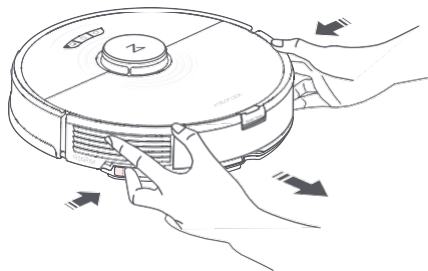

### Huomaa:

- Pese VibraRise-moppiliina jokaisen käyttökerran jälkeen ja tyhjennä vesisäiliöstä säännöllisesti käyttämätön vesi.
- Irrota VibraRise-moppiliinan pidike kun moppaus ei ole käytössä. Vesisäiliön voi jättää paikoilleen.

## VAROITUS

Loukkaantumisvaara. Älä laita sormiasi VibraRise-moppiliinan pidikkeen ja vesisäiliön väliin.

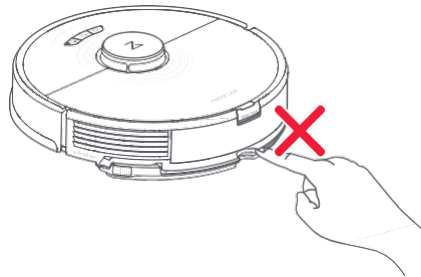

# Yhdistä sovellukseen

Tämä robotti tukee sekä Roborock- että Xiaomi Home -sovelluksia. Valitse tarpeisiisi parhaiten sopiva.

## 1 Lataa sovellus

1. Hae "Roborock" App Storesta tai Google Playsta tai skannaa alla oleva QR-koodi ja lataa ja asenna sitten sovellus.



2. Hae "Xiaomi Home" App Storesta tai Google Playsta tai skannaa alla oleva QR-koodi ja lataa ja asenna sitten sovellus.



# Yhdistä sovellukseen

## 2 Nollaa verkkoasetukset

1. Avaa yläkansi ja löydät WiFi:n merkkivalon.
2. Pidä painettuna 📶 ja 🏠-painikkeita kunnes kuulet "Resetting WiFi"-äänimerkin. Nollaus on valmis, kun WiFi merkkivalo vilkkuu hitaasti. Robotti odottaa sitten yhteyttä.

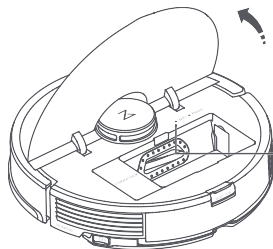

### WiFi merkkivalo

- Pois päältä: WiFi ei käytössä
- Vilkkuu hitaasti: Odottaa yhteyttä
- Vilkkuu nopeasti: Yhdistää
- Pysyvä: WiFi yhdistetty

**Huomaa:** Jos et pysty muodostamaan yhteyttä robottiin reitittimen asetusten, unohdetun salasanan tai muun syyn vuoksi, nollaa WiFi ja lisää robotti uutena laitteena.

## 3 Lisää laite

Näpäytä sovelluksen aloitussivulla oikean yläkulman "+" -painiketta ja seuraa ohjeita lisätäksesi laitteen.

### Huomaa:

- Sovelluksen toiminta saattaa poiketa oheisista ohjeista sovelluksen versiosta riippuen. Seuraa sovelluksen ohjeita.
- Vain 2,4 GHz:n WiFi on tuettu.
- Jos robotti odottaa yhteyttä yli tunnin ajan, WiFi poistetaan automaattisesti käytöstä. Jos joudut yhdistämään uudelleen, nollaa ensin WiFi-asetukset.

# Ohjeet

## Päälle/pois päältä

Käynnistä robotti pitämällä painiketta painettuna. Virran merkivalo syttyy ja robotti siirtyy valmiustilaan. Sammuta robotti ja lopeta nykyinen siivous pitämällä painiketta painettuna.

**Huomaa:** Robottia ei voi sammuttaa latauksen aikana.

## Aloita siivous

Paina painiketta siivouksen aloittamiseksi. Robotti suunnittelee siivousreitit alueen skannauksen perusteella. Sitten se jakaa jokaisen huoneen neliöiksi siivoten ensin neliön reunat ennen kuin sisäosan siivousta siksak-kuviona. Sen jälkeen se siirtyy seuraavalle neliölle, kunnes jokaisen huoneen jokainen alue on siivottu tehokkaasti.

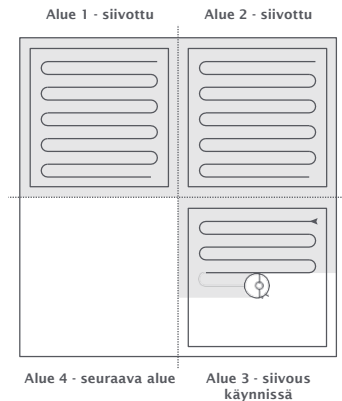

### Huomaa:

- Siivousta ei voi aloittaa, jos akun varaustaso on liian alhainen. Anna robotin ladata ennen siivouksen aloittamista.
- Siivoo johdot (mukaan lukien latausaseman virtajohto) ja särkyvät esineet lattialta ennen siivousta. Irtojohdot ja -esineet voivat tarttua robottiin, mikä voi johtaa johtojen irtoamiseen tai vahingoittaa johtoja ja omaisuutta.
- Siivous toistetaan, mikäli se on valmis alle kymmenessä minuutissa.
- Jos akun varaus on alhainen siivouksen aikana, robotti palaa automaattisesti latausasemaan latautumaan ja jatkaa siitä, mihin se jäi.
- Jos VibraRise-moppiliinan pidike on kiinnitetty, robotti nostaa pidikkeen ylös mattojen siivoamisen ajaksi. Voit halutessasi valita mattojen välttämisen sovelluksessa.

## Tila-asetukset

Säädä imutehoa ja tärinän voimakkuutta sovelluksen avulla.

# Ohjeet

## Täsmäsiivous

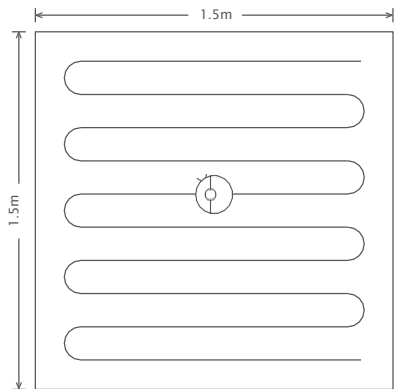

Aloita täsmäsiivous painamalla.

Alue: 1,5m x 1,5m neliön muotoisen alueen laitteen ympärillä.



**Huomaa:** Täsmäsiivouksen jälkeen laite palaa aloituspisteeseen ja menee valmiustilaan.

## Keskeytyks

Paina laitteen siivotessa mitä tahansa painiketta  keskeyttääksesi sen, paina jatkaaksesi tai paina  robotin lähtemiseksi takaisin latausasemaan.

**Huomaa:** Keskeytetyn robotin laittaminen latausasemaan lopettaa nykyisen siivouksen.

## Vesisäiliön täyttäminen tai VibraRise-moppiliinan puhdistus

Veden lisäämiseksi tai VibraRise-moppiliinan puhdistamiseksi paina mitä tahansa painiketta pysäyttääksesi robotti ja irrota moppausosa. Kun olet lisännyt vettä tai puhdistanut VibraRise-moppiliinan, laita moppausosa takaisin ja jatka painamalla painiketta.

## Lepotila

Mikäli laite ei ole toiminnassa yli kymmeneen minuuttiin, se menee lepotilaan ja virran merkkivalo vilkkuu muutaman sekunnin välein. Paina mitä tahansa painiketta herättääksesi sen.

### Huomaa:

- Robotti ei siirry lepotilaan latauksen aikana.
- Robotti sammuu automaattisesti, jos se jätetään lepotilaan yli 12 tunniksi.

## Älä Häiritse -tila (DND)

DND-tila on oletuksena päällä klo 22:00 – 08:00. Se voidaan poistaa käytöstä tai sitä voi muokata sovelluksella. DND-tilassa käynnissä oleva siivous päätetään, äänimerkit eivät ole käytössä, ja virran merkkivalo himmenee.

## Lapsilukko

Kun lapsilukko on päällä, kaikki painikkeet on lukittu, kun robotti on paikallaan.

# Käyttöohjeet

## Lataus

Robotti palaa latausasemaan automaattisesti siivouksen jälkeen. Paina keskeytetyssä tilassa painiketta  palauttaaksesi sen latausasemaan. Virran merkkivalo vilkkuu hitaasti robotin latautuessa.

**Huomaa:** Mikäli robotti ei löydä reittiä latausasemaan, se palaa siivouksen aloituspisteeseen. Aseta robotti manuaalisesti latausasemaan ladataksesi sen.

## Virhe

Jos virhe tapahtuu, virran merkkivalo vilkkuu nopeasti punaisena, ja kuulet äänimerkin. Katso ”Virheet”-osio vian ratkaisemiseksi.

### Huomaa:

- Robotti siirtyy automaattisesti lepotilaan, jos se jätetään virhetilaan yli 10 minuutiksi.
- Robotin asettaminen latausasemaan virhetilassa lopettaa nykyisen siivouksen.

## Järjestelmän nollaus

Jos robotti ei reagoi painalluksiin tai sitä ei pysty sammuttamaan, nollaa järjestelmä. Robotti käynnistyy sitten uudelleen.

**Huomaa:** Järjestelmän nollauksen jälkeen siivousajastukset, WiFi- ja muut asetukset palautuvat tehdasasetuksiin.

## Palauta tehdasasetukset

Mikäli robotti ei toimi järjestelmän nollauksen jälkeen, käynnistä se. Pidä painettuna  -painiketta ja paina samalla Reset-painiketta, kunnes kuulet ”Restoring the initial version” -ääniviestin. Robotti palautetaan sitten tehdasasetuksiin.

## Valittujen huoneiden siivous

Robotti puhdistaa sovelluksessa valitut alueet.

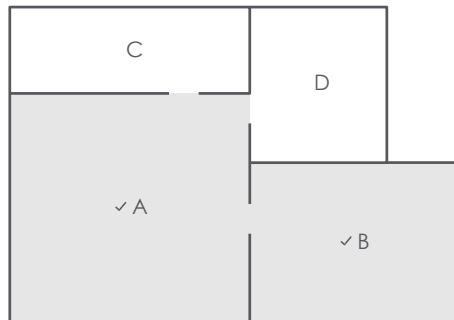

### Huomaa:

- Ennen kuin tätä toimintoa voidaan käyttää, kartansäätötila on kytkettävä päälle ja on suoritettava täyssiivous.
- Robotti saattaa mennä valitsemattomille alueille siivouksen aikana. Poista esteet lattialta valittujen huoneiden ympäriltä, koska robotti saattaa mennä näille alueille.

## Aluesiivous

Robotti puhdistaa sovelluksessa vahvistetut alueet.

**Huomaa:** Määritettyä aluetta siivotessa robotti saattaa liikkua aluerajojen ulkopuolelle. Varmista, että siivousalueen lähellä ei ole johtoja tai esteitä.

# Käyttöohjeet

## Ajastettu siivous

Aseta puhdistusaikataulu, ja määriteltyinä aikoina robotti puhdistaa ja palaa latausasemaan.

## Kielletyt alueet, ei-mopattavat alueet ja näkymättömät seinät

Estä pääsy tietyille alueille ja tiettyihin huoneisiin käyttämällä sovelluksessa luotuja kiellettyjä alueita ja näkymättömiä seinäiä. Oletuksena ei-mopattavat alueet aktivoituvat, kun VibraRise-moppiliinapidikke on paikallaan.

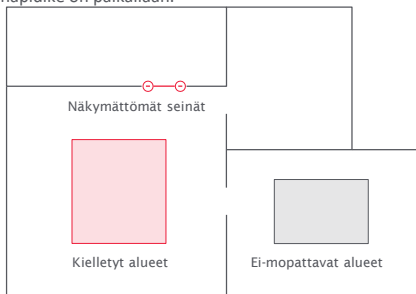

### Huomaa:

- Vain sovelluksen kiellettyjä alueita ja näkymättömiä seinäiä tuetaan.
- Ennen kuin tätä toimintoa voidaan käyttää, kartansäätötila on kytkettävä päälle ja on suoritettava täyssivous.
- Kiellettyjä alueita, ei-mopattavia alueita ja näkymättömiä seinäiä tulisi käyttää vain siivousalueen määrittämiseen. Niitä ei tule käyttää vaarojen erottamiseen.
- Robotin siirtäminen käsin tai kotiin tehtävät merkittävät muutokset voivat johtaa kiellettyjen alueiden, ei-mopattavien alueiden ja näkymättömien seinien menetykseen.

## Laiteohjelmistopäivitys

Käytä sovellusta robotin laiteohjelmiston päivitykseen. Päivitä, kun robotti on latausasemassa ja akun varaustaso on vähintään 20 %. Virran merkkivalo vilkkuu nopeasti päivityksen aikana.

## Lisää sovelluksen toimintoja

Näytä robotin tila	Mattotila
Reaaliaikainen karttanäkymä	Siivoushistoria
Kartan hallinta	Ylläpitoaikataulu
Määritelty siivous	Äänen säätö

**Huomaa:** Sovelluksen toiminnot ja yksityiskohdat saattavat vaihdella hieman jatkuvan kehitystyön ja päivitysten seurauksena.



# Säännöllinen ylläpito

Ylläpidä robottia seuraavien ohjeiden mukaisesti optimaalisen suorituskyvyn säilyttämiseksi:

Osa	Ylläpitotiheys	Vaihtotiheys	Ylläpitomenetelmä
Pyörivä pyörä	Tarvittaessa	/	Irrota akselit ruuvimeisselillä tai vastaavalla työkalulla. Huuhtele, anna kuivua ja paina pyörä takaisin paikalleen.
Pääharja	2 viikkoa	6-12 kuukautta	Kierrä pääharjan hattujen kiinnittimiä avausuuntaan ja ota ne pois. Kun olet poistanut harjan ympärille tarttuneet roskat, asenna pääharjan hatut takaisin lukitusuuntaan.
Sivuharja	Kuukausittain	3-6 kuukautta	Ruuvaa sivuharja irti ruuvimeisselillä. Poista tarttuneet roskat ja kiristä se takaisin paikoilleen.
Pestävä suodatin	2 viikkoa	6-12 kuukautta	Poista ja huuhtele, napauta kevyesti lianpoistamiseksi. Anna suodattimen kuivua vähintään 24 tuntia ennen käyttöä.
VibraRise-moppiina	Jokaisen käytön jälkeen	3-6 kuukautta	Irrota ja puhdista moppiina joka käytön jälkeen.
Latausliitännät (robotti)	Kuukausittain	/	Puhdista pehmeällä, kuivalla liinalla.
Latausliitännät (Latausasema)	Kuukausittain	/	Puhdista pehmeällä, kuivalla liinalla.
Latausanturi	Kuukausittain	/	Puhdista pehmeällä, kuivalla liinalla.
Pudotusanturit	Kuukausittain	/	Puhdista pehmeällä, kuivalla liinalla.
Mattoanturi	Kuukausittain	/	Puhdista pehmeällä, kuivalla liinalla.
Pääpyörät	Kuukausittain	/	Puhdista pehmeällä, kuivalla liinalla.

**Huomaa:** Vaihtotiheys vaihtelee todellisen tilanteen mukaan. Jos epänormaalia kulumista esiintyy, vaihda vastaava osa.

# Säännöllinen ylläpito

## Pääharja

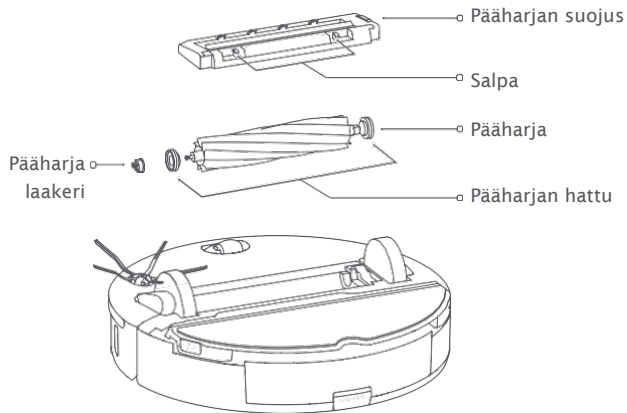

1. Käännä robotti ylösalaisin, aukaise se ja irrota pääharjan suojus.

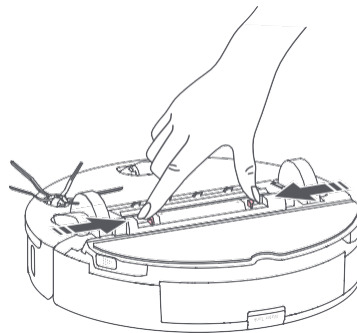

2. Irrota pääharja, Irrota sitten sen laakerit ja puhdisti ne.

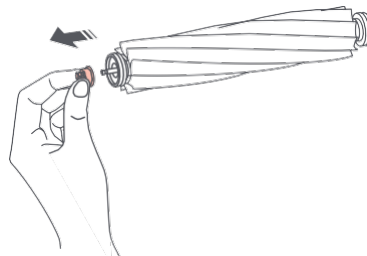

# Säännöllinen ylläpito

3. Irrota pääharjan hattu kiertämällä avaussuuntaan. Kiinnitä se takaisin puhdistuksen jälkeen vääntämällä lukitussuuntaan.



4. Kun olet poistanut pääharjan molemmista päistä siihen tarttuneet hiukset tai lian, laita se takaisin ja paina pääharjan suojusta lukitaksesi sen paikalleen.

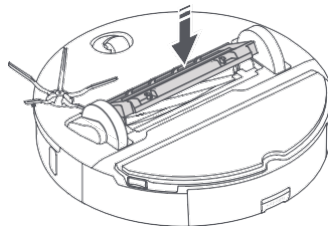
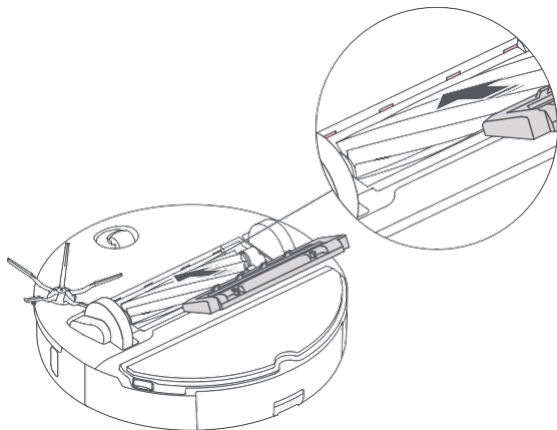

## Huomaa:

- Pyyhi pääharja märällä liinalla. Kuivaa huolellisesti ennen käyttöä välttämättä altistumistasuoralle auringonvalolle.
- Älä käytä pääharjan puhdistukseen syövyttävää pesu- tai desinfiointiainetta.

## Sivuharja

1. Ruuvaa irti sivuharja ja irrota tarttunut lika.
2. Laita takaisin ja kiristä paikoilleen.

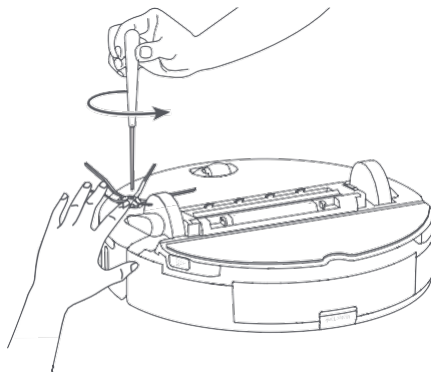

# Säännöllinen ylläpito

## Pyörivä pyörä

1. Väännä akselit ulos pienellä ruuvimeisselillä tai vastaavalla ja irrota pyörä.

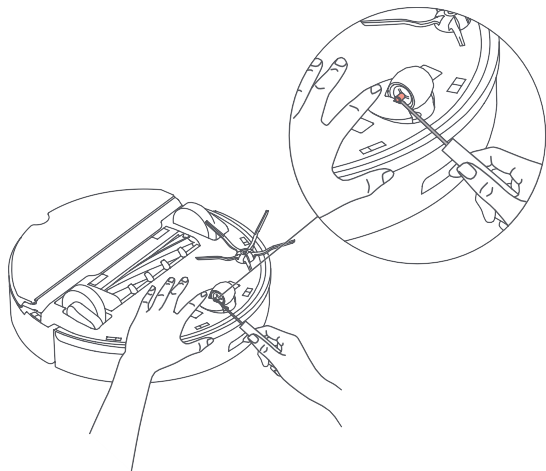

**Huomaa:** Pyörivän pyörän kannatinta ei voi irrottaa.

2. Huuhtele pyörä ja akseli hiusten ja lian poistamiseksi.

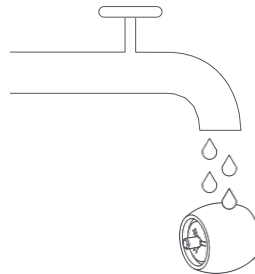

3. Kuivata ja laita pyörä takaisin painamalla tiukasti paikalleen.

# Säännöllinen ylläpito

## Pääpyörät

Pyyhi kaikki pääpyörät pehmeällä ja kuivalla liinalla.

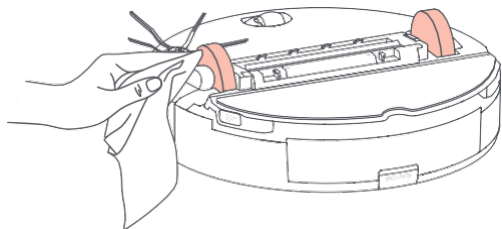

## Pölysäiliö

1. Avaa robotin yläkansi ja irrota pölysäiliö.

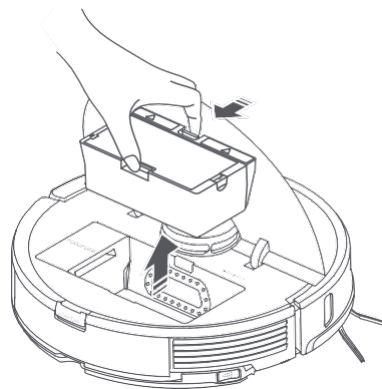

# Säännöllinen ylläpito

2. Avaa pölysäiliön kansi ja tyhjennä se.

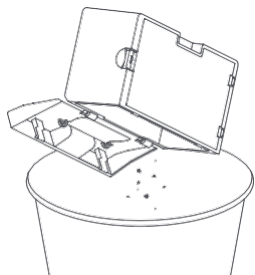
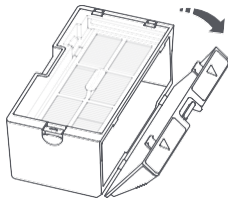

3. Täytä pölysäiliö puhtaalla vedellä ja sulje kansi. Ravista pölysäiliötä varovasti ja kaada sitten likainen vesi pois.

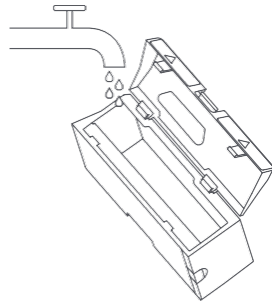

**Huomaa:** Käytä vain puhdasta vettä ilman puhdistusainetta tukosten estämiseksi.

4. Anna pölysäiliön ja pestävän suodattimen kuivua.

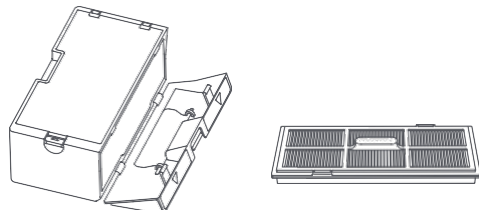

# Säännöllinen ylläpito

## Pestävä suodatin

1. Avaa suodattimen kansi ja poista suodatin.

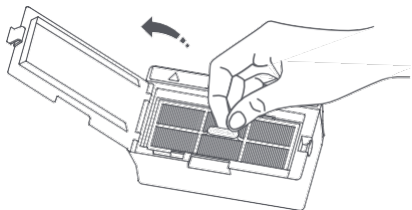

2. Huuhtele toistuvasti ja napauta suodatinkehystä poistaaksesi mahdollisimman paljon likaa.

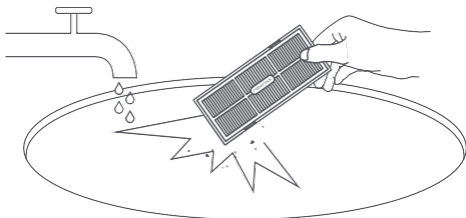

**Huomaa:** Älä koske suodatinta käsillä, harjoilla tai terävillä esineillä vaurioiden välttämiseksi.

3. Anna suodattimen kuivua perusteellisesti ennen takaisin paikoilleen laittamista.

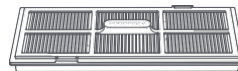

**Huomaa:** Käytä tarvittaessa toista suodatinta.

# Säännöllinen ylläpito

## Vesisäiliö

1. Avaa vesisäiliö ja täytä se puhtaalla vedellä.

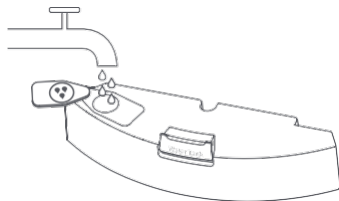

2. Sulje vesisäiliö ja ravista sitä varovasti.

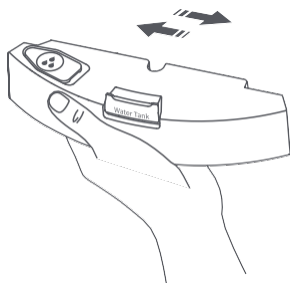

3. Kaada likainen vesi pois.

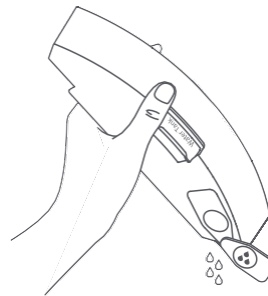



# Säännöllinen ylläpito

## VibraRise-moppiina

1. Irrota VibraRise-moppiina VibraRise-moppiliinapidikkeestä.

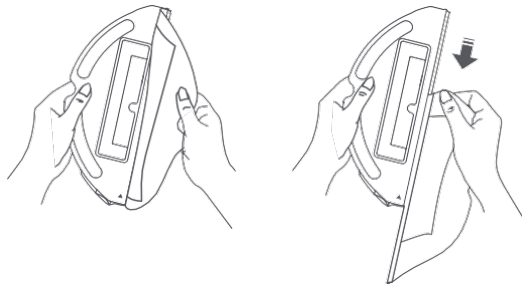

2. Puhdista VibraRise-moppiina ja anna sen kuivua.

**Huomaa:** Likainen VibraRise-moppiina vaikuttaa moppaustulokseen. Aloita aina puhtaalla liinalla.

## Robotin anturit

Pyyhi kaikki imurin anturit pehmeällä ja kuivalla liinalla:

1. Latausanturi.
2. Törmäksenestoanturi.
3. Mattoanturi.
4. Kuusi pudotusanturia.

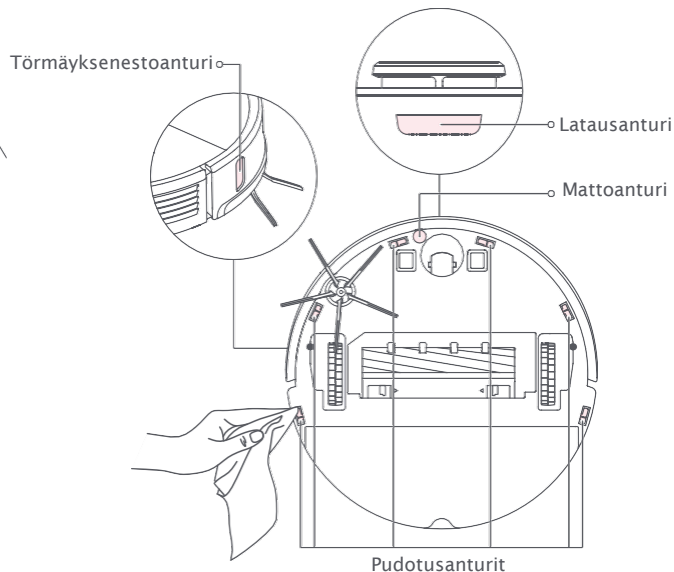

# Säännöllinen ylläpito

## Latausliitäntäalueet

Pyyhi latausaseman ja robotin latausliitännät kuivalla liinalla.

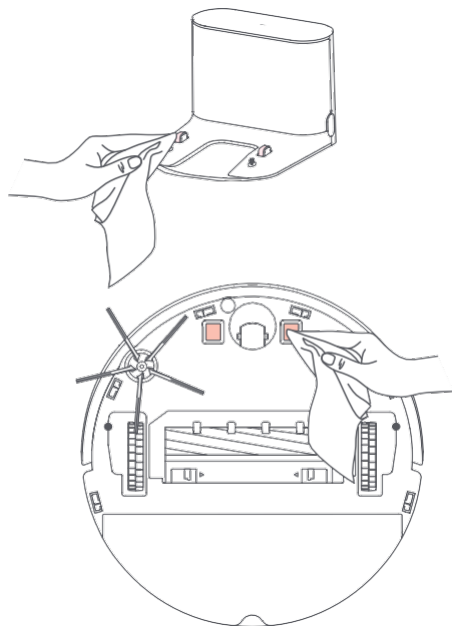

## Akku

Robotti on varustettu erittäin tehokkaalla ladattavalla litium-ioniakulla. Pidä robotti aina ladattuna, jotta akun tehokkuus säilyy.

**Huomaa:** Jos robotti ei käytetä pitkään aikaan, sammuta se ja lataa se vähintään kerran kolmessa kuukaudessa ylipurkautumisesta johtuvien akkuvaurioiden välttämiseksi.

# Perusparametrit

## Robotti

Malli	roborock S7
Mitat	353×350×96.5 mm
Akku	14.4 V / 5200 mAh litiumakku
Paino	Noin 4,7 kg
Langaton yhteys	Älykäs yhteys
Syöttöjännite	20 V DC 1,2 A
Latausaika	< 6 tuntia

**Huomaa:** Sarjanumero on robotin alapuolella olevassa tarrassa.

## Latausasema

Malli	CDZ11RR tai CDZ12RR
Mitat	151×130×98 mm
Nimellisteho	28 W
Syöttöjännite	100-240 V AC
Nimellisulostulo	20 V DC 1,2 A
Nimellistaajuus	50-60 Hz
Latausakku	14.4 V / 5200 mAh litiumakku

# Virheet

Jos robotin siivotessa tapahtuu virhe, virran merkkivalo vilkkuu nopeasti punaisena ja kuulet äänivaroituksen. Käytä seuraavaa taulukkoa vianmäärittäykseen.

1. Kun olet ratkaissut jonkin seuraavista virheistä, siirrä robotti ja käynnistä siivous uudelleen.
2. Puhdista anturi anturivirheiden jälkeen ja yritä uudelleen.
3. Jos akku on epänormaalin lämpöinen, odota, että se palaa normaaliksi ennen käyttöä.

---

**Virhe 1:** LiDAR-torni tai -laser tukossa. Tarkista tukkeumat ja yritä uudelleen.

---

**Virhe 2:** Puskuri on jumiutunut. Puhdista se ja napauta kevyesti sen irrottamiseksi.

---

**Virhe 3:** Pyörät eivät ota maahan. Siirrä robotti ja käynnistä uudelleen.

---

**Virhe 4:** Pudotusanturivirhe. Puhdista pudotusanturit, siirrä robotti pois pudotusten läheltä ja käynnistä uudelleen.

---

**Virhe 5:** Pääharja on jumissa. Puhdista pääharja ja laakerit.

---

**Virhe 6:** Sivuharja on jumissa. Irrota sivuharja ja puhdista se.

---

**Virhe 7:** Pyörät ovat jumissa. Siirrä robotti ja käynnistä uudelleen.

---

**Virhe 8:** Robotti on jumissa. Siirrä robotinympärillä olevat esineet pois.

---

**Virhe 9:** Ei pölysäiliötä. Aseta pölysäiliö ja suodatin paikoilleen.

---

**Virhe 12:** Alhainen varaustaso. Lataa ja yritä uudelleen.

---

**Virhe 13:** Latausvirhe. Puhdista latausliitännät ja yritä uudelleen.

---

**Virhe 14:** Akkuvirhe.

---

**Virhe 15:** Törmäksenestoanturi on likainen. Puhdista törmäksenestoanturi.

---

# Virheet

---

**Virhe 16:** Robotti on vinossa. Siirrä tasaiselle ja käynnistä uudelleen.

---

**Virhe 17:** Sivuharjan virhe. Nollaa robotti.

---

**Virhe 18:** Puhaltimen virhe. Nollaa robotti.

---

**Virhe 21:** Laseryksikköä painetaan. Siirrä robotti ja yritä uudelleen.

---

**Virhe 22:** Latausanturin virhe. Puhdista ja yritä uudelleen.

---

**Virhe 23:** Ei pystynyt palaamaan latausasemaan. Puhdista lataustelakan lähetyalue ja yritä uudelleen.

---

**Virhe 27:** VibraRise-järjestelmä on tukossa. Tarkista tukkeumat.

---

**Virhe 28:** Robotti on matolla. Siirrä robotti lattialle ja yritä uudelleen.

---

Suodatin on tukossa tai märkä. Puhdista, kuivata ja yritä uudelleen.

---

Havaittu kielletty alue tai näkymätön seinä. Siirrä robotti pois tältä alueelta.

---

Ei pysty ylittämään mattoa. Siirrä robotti maton yli ja käynnistä uudelleen.

---

Sisäinen virhe. Nollaa robotti.

---

**Huomaa:** Järjestelmän nollaus saattaa ratkaista ongelmia.

Mikäli ongelma toistuu yllä olevan taulukon suositusten noudattamisen jälkeen, ota yhteyttä huoltoryhmäämme:

USA/Euroopan ulkopuolinen tuki: [support@roborock.com](mailto:support@roborock.com)

Euroopan tuki: [support@roborock.com](mailto:support@roborock.com)

# Yleiset ongelmat

Ongelma	Ratkaisu
Ei käynnisty	<ul style="list-style-type: none"><li>• Akun varaustaso on liian alhainen. Aseta robotti latausasemaan ja lataa se ennen käyttöä.</li><li>• Akun lämpötila on liian korkea tai liian matala. Käytä robottia vain 4-40 °C lämpötilassa.</li></ul>
Ei lataudu	<ul style="list-style-type: none"><li>• Tarkista, että virran merkkivalo syttyy ja virtajohdon molemmat päät on kytketty oikein.</li><li>• Jos kosketus on heikko, puhdista latausaseman ja robotin liitännät.</li></ul>
Latautuu hitaasti	<ul style="list-style-type: none"><li>• Robotti vähentää automaattisesti latausnopeutta pidentääkseen akun käyttöikää, kun sitä käytetään korkeissa tai matalissa lämpötiloissa.</li><li>• Latausliitännät voivat olla liikaisia. Pyyhi ne kuivalla liinalla.</li></ul>
Palaaminen latausasemaan ei onnistu	<ul style="list-style-type: none"><li>• Latausaseman lähellä on liikaa esteitä. Siirrä se avoimelle alueelle.</li><li>• Robotti on liian kaukana latausasemasta. Aseta se lähemmäksi ja yritä uudelleen.</li></ul>
Epänormaali toiminta	<ul style="list-style-type: none"><li>• Käynnistä robotti uudelleen.</li></ul>
Melu siivouksen aikana	<ul style="list-style-type: none"><li>• Pääharja, sivuharja, pääpyörät tai pyörivä pyörä saattavat olla jumissa. Laita robotti pois päältä ja puhdista ne.</li><li>• VibraRise-järjestelmä on epänormaali. Tarkista juuttuneiden esineiden suhteen.</li></ul>
Yhteyden muodostaminen WiFi-verkkoon ei onnistu	<ul style="list-style-type: none"><li>• WiFi ei ole käytössä. Nollaa WiFi ja yritä uudelleen.</li><li>• WiFi-signaali on heikko. Siirrä laite alueelle, jossa on hyvä WiFi-signaali.</li><li>• Epänormaali WiFi-yhteys. Nollaa WiFi, lataa uusin mobiilisovellus ja yritä uudelleen.</li><li>• Nykyistä Roborock-robottia ei tueta. Tuetut mallit löytyvät sovelluksesta.</li><li>• Yhteyden muodostaminen WiFi-verkkoon ei onnistu äkillisesti. Reitittimen asetuksissa voi olla virhe. Ota yhteyttä Roborockin asiakaspalveluun saadaksesi lisätukea.</li></ul>

# Yleiset ongelmat

Ongelma	Ratkaisu
Huono siivouskyky tai pölyä tippuu	<ul style="list-style-type: none"><li>• Pölysäiliö on täynnä ja se on tyhjennettävä.</li><li>• Suodatin on tukossa ja se on puhdistettava.</li><li>• Pääharja on jumissa ja se on puhdistettava.</li></ul>
Ajastettu siivous ei toimi	<ul style="list-style-type: none"><li>• Pidä robotti ladattuna. Ajastettu siivous voidaan aloittaa vasta, kun akun varaustaso on yli 20 %.</li></ul>
Käyttääkö robotti virtaa aina, kun se on latausasemassa?	<ul style="list-style-type: none"><li>• Robotti käyttää virtaa latausasemassa akun suorituskyvyn ylläpitämiseksi, mutta virrankulutus on erittäin pieni.</li></ul>
Pitääkö robottia ladata vähintään 16 tuntia ensimmäisten kolmen käyttökerran aikana?	<ul style="list-style-type: none"><li>• Ei. Robottia voidaan käyttää milloin tahansa sen jälkeen, kun se on ladattu täyteen kerran.</li></ul>
Ei vettä tai vähän vettä moppauksen aikana	<ul style="list-style-type: none"><li>• Tarkista onko vesisäiliössä vettä, aseta pesun voimakkuus mobiilisovelluksessa tai tarkista käyttöoppaasta ohjeet moppiliinan ja moppiliinan pidikkeen oikeasta kiinnityksestä.</li></ul>
Siivous ei jatku uudelleen lataamisen jälkeen	<ul style="list-style-type: none"><li>• Varmista, että robotti ei ole DND-tilassa. DND-tila estää siivouksen. Kun tilan siivous vaatii robotin latausta, se ei voi jatkaa siivousta, jos robotti asetettiin manuaalisesti latausasemaan ennen kuin se palasi latautumaan automaattisesti.</li></ul>
Robotti ei voi palata latausasemaan täsmäsiivouksen jälkeen tai kun sitä on siirretty manuaalisesti	<ul style="list-style-type: none"><li>• Täsmäsiivouksen tai merkittävän sijainnin muutoksen jälkeen robotti luo kartan uudelleen. Jos latausasema on liian kaukana, se ei välttämättä pysty palaamaan latautumaan, ja se on asetettava latausasemaan manuaalisesti.</li></ul>
Robotti on alkanut jättää siivoamatta joitain kohtia	<ul style="list-style-type: none"><li>• Törmäyksenesto- tai pudotusanturi voi olla liikainen. Puhdista ne pehmeällä, kuivalla liinalla.</li></ul>
Vesisäiliön täyttäminen kestää kauan	<ul style="list-style-type: none"><li>• Suodatin voi olla tukossa ja se on puhdistettava.</li></ul>

# EU:n vaatimustenmukaisuusvakuutus

Täten me:

Valmistajan nimi	Beijing Roborock Technology Co., Ltd.
Osoite	Floor 6, Suite 6016, 6017, 6018, Building C, Kangjian Baosheng Plaza, No.8 Heiquan Road, Haidian District, Beijing, P.R.CHINA

Ilmoitamme, että tämä käyttöturvallisuustiedote annetaan yksinomaisella vastuullamme ja että tuotteet:

Tuotekuvaus	Robotti-imuri ja varusteet
Tyyppi (malli) nimitykset	roborock S7



# EU:n vaatimustenmukaisuusvakuutus

ovat vaatimusten mukaisia ja todennettu testaamalla seuraavien EU-direktiivien mukaisesti:

Radiolaitedirektiivi 2014/53/EU	Artikla 3.1 a): Turvallisuus ja terveys 1. EN 60335-1:2012 + A11:2014 + AC:2014 + A13:2017+A1:2019 + A14:2019 + A2:2019 2. EN 60335-2-2:2010 + A11:2012 + A1:2013 3. EN 62311:2008 4. EN 62233:2008
	Artikla 3.1 b): Sähkömagneettinen yhteensopivuus (EMC) 1. EN 301 489-1 V2.2.3:2019 2. EN 301 489-17 V3.1.1:2017 3. EN 55014-1:2017 4. EN 55014-2:2015 5. EN IEC 61000-3-2:2019 6. EN 61000-3-3:2013 + A1:2019
	Artikla 3.2: Radiotaajuus EN 300 328 V2.2.2:2019
RoHS-direktiivi 2011/65/EY	EN IEC 63000:2018

Tuotekuvaus	Latausasema ja varusteet
Tyyppi (malli) nimitykset	Latausasema, malli: CDZ11RR tai CDZ12RR

# EU:n vaatimustenmukaisuusvakuutus

ovat vaatimusten mukaisia ja todennettu testaamalla seuraavien EU-direktiivien mukaisesti:

Pienjännitedirektiivi 2014/35/EY	1. EN 60335-1:2012 + A11:2014 + AC:2014 + A13:2017 +A1:2019 + A14:2019 + A2:2019 2. EN 60335-2-29:2004 + A2:2010 + A11:2018 3. EN 62233:2008
Sähkömagneettinen yhteensopivuusdirektiivi 2014/30/EY	1. EN 55014-1:2017 2. EN 55014-2:2015 3. EN IEC 61000-3-2:2019 4. EN 61000-3-3:2013 + A1:2019
RoHS-direktiivi 2011/65/EY	EN IEC 63000:2018

## Ilmoituksen tekemisestä vastaava henkilö:

Nimenselvennys: Rui.Shen

Asema/titteli: Laatujohtajan

allekirjoitus *Rui Shen*

Julkaisupäivä: 22/01/2021

Julkaisupaikka: Floor 6, Suite 6016, 6017, 6018, Building C, Kangjian Baosheng Plaza, No. 8 Heiquan Road, Haidian District, Beijing, P.R. CHINA

# WiFi-tiedot

Palvelu	Protokolla	Taajuusalue	Max lähtöteho
WiFi	802.11 b/g/n	2400-2483.5 MHz	≤ 20 dBm

# Laserturvallisuus

Tämän tuotteen laseretäisyysanturi täyttää luokan I lasertuotteiden standardit IEC 60825-1:2014 eikä se aiheuta vaarallista lasersäteilyä.

# Sähkö ja elektroniikkaromun tiedot

Tämän tuotteen oikea hävittäminen. Tämä merkintä osoittaa, että tätä tuotetta ei tule hävittää muiden kotitalousjätteiden kanssa koko EU:ssa. Estä hallitsemattomasta jätteenkäsittelystä ympäristölle tai ihmisten terveydelle mahdollisesti aiheutuvat haitat kierrättämällä laite vastuullisesti materiaalivarojen kestävästi uudelleenkäytön edistämiseksi. Palauta käytetty laite käyttämällä palautus- ja keräysjärjestelmiä tai ota yhteys jälleenmyyjään, jolta tuote hankittiin. Jälleenmyyjä voi viedä tämän tuotteen ympäristön kannalta turvalliseen kierrätykseen.

Korrekte Entsorgung dieses Produkts. Innerhalb der EU weist dieses Symbol darauf hin, dass dieses Produkt nicht über den Hausmüll entsorgt werden darf. Altgeräte enthalten wertvolle recyclingfähige Materialien, die einer Wiederverwertung zugeführt werden sollten und um der Umwelt bzw. der menschlichen Gesundheit nicht durch unkontrollierte Müllbeseitigung zu schaden. Bitte entsorgen Sie Altgeräte deshalb über geeignete Sammelsysteme oder senden Sie das Gerät zur Entsorgung an die Stelle, bei der Sie es gekauft haben. Diese wird dann das Gerät der stofflichen Verwertung zuführen.



# Takuutiedot

Takuuaika määräytyy sen maan lainsäädännön mukaan, jossa tuotetta myydään, ja takuu on myyjän vastuulla. Takuu kattaa vain materiaali- tai valmistusvirheet. Takuun alaisia korjauksia saa suorittaa vain valtuutettu huoltoliike. Takuuvaatimusta tehdessä on toimitettava alkuperäinen ostolasku (ostopäivällä).

Takuu ei ole voimassa seuraavissa tapauksissa:

- Normaali kuluminen.
- Väärinkäytöstä aiheutunutta vahinkoa, esim. ylikuormittamalla laitetta, käyttämällä epävirallisia varaosia, liiallista voimankäyttöä.
- Ulkoisten tekijöiden aiheuttamaa vahinko.
- Käyttöoppaan ohjeiden noudattamatta jättämisestä johtuva vahinko, esim. liitäntä sopimattomaan verkkovirtaan tai asennusohjeiden noudattamatta jättäminen.
- Osittain tai kokonaan purettuja laitteita.