

Wall light with motion sensor

Art.no 36-8989 Model XY-SL-PO02

Please read the entire instruction manual before using the product and then keep it for future reference. We accept no liability for any errors in the text or images and reserve the right to make any necessary changes to technical data. If you have technical problems or other questions, please contact our customer service team.

Safety

- Never mix old and new batteries. Never mix rechargeable and non-rechargeable batteries.
- Do not locate the product close to heat sources, other lights or reflective surfaces.
- Avoid positioning the product close to tree branches that will hide it.
- The motion sensor will not work if the product is installed behind glass (e.g. indoors behind a window) or another translucent material.

Product description

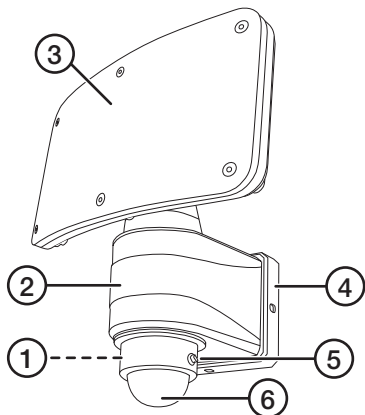

1. Time setting control
2. Light fitting
3. Lamp housing
4. Wall bracket
5. Light sensitivity setting control
6. Motion sensor

Installation

Assembly

Note: The wall light should be installed at a height of 1.8–2.0 m above ground level to function most effectively.

1. Remove the screw from the underside of the light fitting. Remove the wall bracket (4) by tipping the light fitting upwards and lifting it off the bracket's holders (fig. 1).

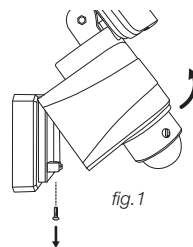

2. Hold the bracket up against the wall with the arrow pointing upwards. Screw the bracket to the wall using two screws that are suitable for the type of wall surface (fig. 2).

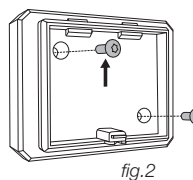

If drilling/plugging is required, mark where the screws are to go using the bracket as a template. Use a drill that is suitable for the type of wall surface.

Batteries

1. With the wall bracket removed, insert 3 x AA/LR6 batteries into the battery compartment. Check the markings in the battery compartment and inside the lid to make sure that the polarity is correct. (fig 3)
2. Angle the light fitting and hook it firmly onto the top edge of the wall bracket (fig. 4).
3. Lower the light fitting so that it is flat against the wall bracket and replace the screws.

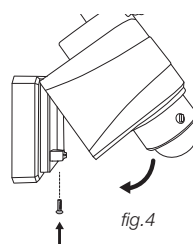
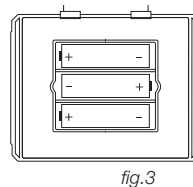

Use

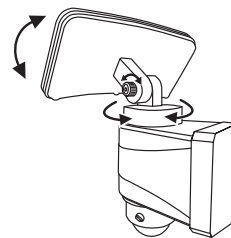

1. Angle the lamp housing (3) by loosening the lock nut. Then, rotate the lamp housing to the desired position and tighten the nut by hand.

2. Turn the light sensitivity control (5) to set the level of ambient light at which the light will be activated.

- Turn the control clockwise towards the sun symbol for the light to be activated even if it is still daylight outside.

- Turn the control anti-clockwise towards the moon symbol for the light to be activated only when it is dark.

- Fine-tune the light activation setting to suit your needs.

3. Turn the time setting control (1) to set the time that the light stays on for after it is activated.

- Turn the control clockwise to increase the time to a maximum of approximately 7 minutes.

- Turn the control anti-clockwise to decrease the time to a minimum of approximately 7 seconds.

Cleaning and care

- Clean the product by wiping it with a damp cloth. Use only mild cleaning agents. Never use solvents or corrosive chemicals.
- Remove the batteries from the product if it is not to be used for a prolonged period. Old batteries can begin to leak and damage the product.

Troubleshooting guide

Problem	Action
The light doesn't come on.	<ol style="list-style-type: none"> 1. Check whether the batteries are flat or faulty. Replace them if necessary. 2. Make sure that the battery cover is properly fastened. 3. Make sure that the batteries are inserted in the correct direction.
The light shines all night.	Remove any sources of heat or reflective surfaces within the detection zone or re-locate the light.
The light comes on for no reason.	<ol style="list-style-type: none"> 1. Take the batteries out to reset the motion sensor, then replace the batteries. 2. Point the light away from any sources of heat or reflective surfaces.
The light never activates.	<ol style="list-style-type: none"> 1. Check the batteries and replace them if necessary. 2. Adjust the light sensitivity setting.
The light activates during daylight.	Adjust the light sensitivity setting.

Responsible disposal

This symbol indicates that the product should not be disposed of with general household waste. This applies throughout the entire EU. In order to prevent any harm to the environment or health hazards caused by incorrect waste disposal, the product must be handed in for recycling so that the material can be disposed of in a responsible manner. To recycle the product, take it to your local recycling facility or contact the retailer. They will ensure that the product is disposed of in a way that does not harm the environment.



Specifications

Light source	260 lm
Colour temperature	6500 K
Batteries	3 x AA/LR6 batteries (sold separately)
Dimensions	18 x 15 x 21 cm

Väggbelysning med rörelsevakt

Art.nr 36-8989 Modell XY-SL-P002

Läs igenom hela bruksanvisningen före användning och spara den sedan för framtida bruk. Vi reserverar oss för ev. text- och bildfel samt ändringar av tekniska data. Vid tekniska problem eller andra frågor, kontakta vår kundtjänst.

Säkerhet

- Blanda inte gamla och nya batterier. Blanda inte heller laddbara med ej laddbara batterier.
- Placera inte produkten i närheten av värmekällor, annan belysning eller reflekterande ytor.
- Undvik att montera produkten nära skymmande trädgrenar.
- Rörelsesensorn fungerar inte om produkten monteras bakom glas (t.ex. inomhus bakom ett fönster) eller annat genomskinligt material.

Produktbeskrivning

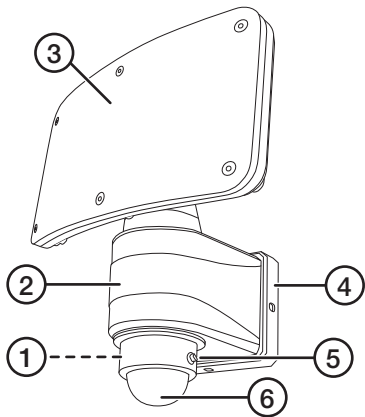

1. Inställning tidrelä
2. Armatur
3. Lamphus
4. Väggfäste
5. Inställning skymningsrelä
6. Rörelsesensor

Installation

Montering

Obs! För optimal funktion ska väggbelysningen monteras på en vägg/vertikal yta ca 1,8–2,0 m över marken.

1. Skruva ur skruven på armaturens undersida. Ta loss väggfästet (4) genom att vinkla armaturen uppåt och lyfta den från fästets hållare (fig 1).

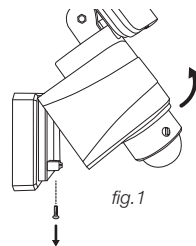

2. Håll upp fästet mot väggen med pilen vänd uppåt. Skruva fast fästet med två skruvar avsedda för underlaget (fig 2).

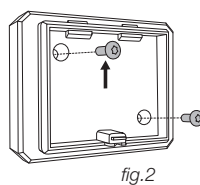

Om det behöver borras/pluggas, markera skruvarnas placering med hjälp av fästet som mall. Borra med en borr avsedd för underlaget.

Batterier

1. Med väggfästet avlägsnat, sätt i 3 × AA/LR6 batterier i batterihållaren. Se märkningen i botten på batterifacket så att polariteten blir rätt. (fig 3)
2. Vinkla armaturen och kroka fast hakarna i väggfästets övre kant (fig 4).
3. Fäll ned armaturen så att den sluter tätt mot väggfästet och skruva tillbaka skruven.

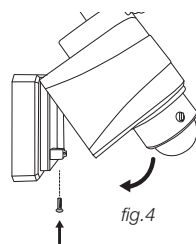
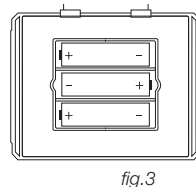

Användning

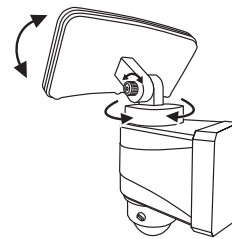

1. Vinkla lamphuset (3) genom lossa låsmuttern. Vrid därefter lamphuset till önskat läge och dra sedan åt muttern med handkraft.

2. Vrid på reglaget för skymningsreläet (5) för att ställa in vid vilken ljusstyrka belysningen ska aktiveras.

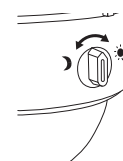

- Vrid medurs mot solsymbolen för att belysningen ska tändas även om det fortfarande är ljus.
 - Vrid moturs mot månsymbolen för att belysningen ska tändas endast när det är mörkt.
 - Finjustera för att anpassa aktiveringen efter behov.
3. Vrid på reglaget för tidreläet (1) för att ställa in hur länge lampan ska lysa efter aktivering.
 - Vrid medurs för att öka tiden, max ca 7 min.
 - Vrid moturs för att minska tiden, min. ca 7 sek.

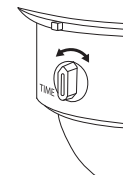

Skötsel och underhåll

- Rengör produkten med en lätt fuktad trasa. Använd ett mildt rengöringsmedel, aldrig lösningsmedel eller frätande kemikalier.
- Ta ut batterierna ur produkten om den inte ska användas under en längre period. Gamla batterier kan börja läcka och skada produkten.

Felsökningsschema

Problem	Åtgärd
Lampan lyser inte.	<ol style="list-style-type: none"> 1. Kontrollera om batterierna är slut eller defekta. Byt om nödvändigt. 2. Kontrollera att batteriluckan är ordentligt fastsatt. 3. Kontrollera att batterierna är vända åt rätt håll.
Lampan lyser hela natten.	Avlägsna ev. värmekällor eller reflekterande ytor i rörelsesensorns avkänningsområde eller flytta lampan.
Lampan aktiveras utan orsak.	<ol style="list-style-type: none"> 1. Ta ur batterierna för att nollställa rörelsesensorn, sätt i batterierna. 2. Vänd bort lampan från tillfälliga värmekällor eller reflekterande ytor.
Lampan aktiveras aldrig.	<ol style="list-style-type: none"> 1. Kontrollera batterierna och byt dem om nödvändigt. 2. Justera skymningsreläets inställning.
Lampan aktiveras i dagsljus.	Justera skymningsreläets inställning.

Avfallshandtering

Denna symbol innebär att produkten inte får kastas tillsammans med annat hushållsavfall. Detta gäller inom hela EU. För att förebygga eventuell skada på miljö och hälsa, orsakad av felaktig avfallshandtering, ska produkten lämnas till återvinning så att materialet kan tas omhand på ett ansvarsfullt sätt.



När du lämnar produkten till återvinning, använd dig av de returhanteringssystem som finns där du befinner dig eller kontakta inköpsstället. De kan se till att produkten tas om hand på ett för miljön tillfredställande sätt.

Specifikationer

Ljusstyrka	260 lm
Färgtemperatur	6500 K
Batterier	3 × AA/LR6 (säljs separat)
Mått	18 × 15 × 21 cm

Fasadelampe med bevegelsessensor

Art.nr. 36-8989 Modell XY-SL-P002

Les gjennom hele bruksanvisningen for produktet tas i bruk og ta vare på den for fremtidig bruk. Vi tar forbehold om eventuelle feil i tekst og bilder, samt endringer av tekniske data. Ved tekniske problemer eller spørsmål, ta kontakt med vårt kundesenter.

Sikkerhet

- Ikke bland gamle og nye batterier. Bland heller ikke oppladbare og ikke-oppladbare batterier.
- Plasser aldri produktet i nærheten av varmekilder, annen belysning eller reflekterende overflater.
- Unngå å montere produktet nær grener som skygger.
- Bevegelsessensoren virker ikke hvis produktet monteres bak glass (f.eks. inne, bak et vindu) eller annet gjennomskiktig materiale.

Produktbeskrivelse

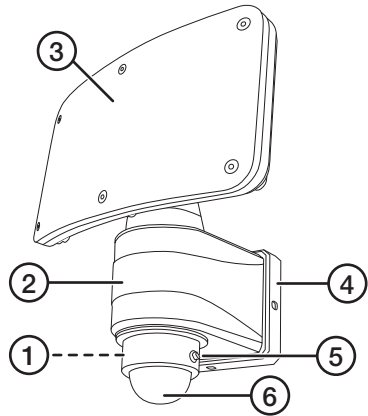

- Innstilling tidsrelé
- Armatur
- Lampehus
- Veggfeste
- Innstilling skumringsrelé
- Bevegelsessensor

Installasjon

Montering

Obs! For best mulig effekt må lampen monteres på en vegg eller vertikalt underlag cirka 1,8–2,0 m over bakken.

- Skrut ut skruen som sitter på undersiden av armaturen. Løsne på veggfestet (4) ved å vinkle armaturen oppover og løfte den fra festets holder (fig. 1).

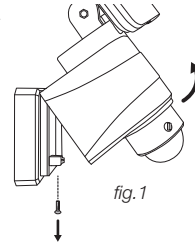

- Hold festet mot veggen med pilen vendt oppover. Skru festet fast med to skruer som er beregnet for underlaget (fig. 2).

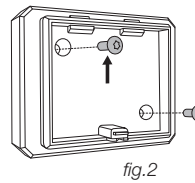

Hvis det må bores/plugges, marker skruenes plassering med festet som mal. Velg et bor som er beregnet for underlaget.

Batterier

- Løsne holderen fra veggfestet og plasser 3 stk. AA/LR6-batterier i batteriholderen. Se merkingen for polaritet i bunnen av holderen så batteriene plasseres riktig (fig. 3).
- Vinkle armaturen og hekt fast krokene øverst på veggfestet (fig. 4).
- Fell armaturen ned slik at den sitter tett mot veggfestet, og skru til skruene igjen.

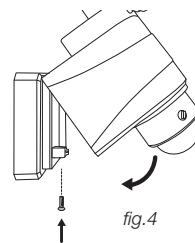
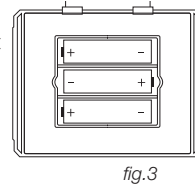

Bruk

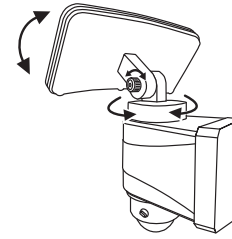

- Vinkle lampehuset (3) ved å løsne på låsemutteren. Drei lampehuset til ønsket posisjon og trekk deretter til mutteren for hånd.
- Drei på bryteren til skumringsreléet (5) for å stille inn ved hvilken grad av skumring belysningen skal aktiveres.
 - Vri medsols mot solsymbolet for at lyset skal tennes selv om det fremdeles er lyst ute.
 - Vri motsols for å at lyset først skal tennes når det blir mørkt.
 - Finjuster for å tilpasse aktiveringen etter behov.
- Drei på bryteren for tidsreléet (1) for å stille inn hvor lenge lyset skal være på etter aktivering.
 - Drei medsols for å øke tiden, maks ca. 7 minutter.
 - Vri motsols for å redusere tiden, min. ca. 7 sek.

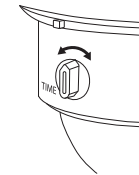

Vedlikehold

- Rengjør produktet med en lett fuktet klut. Bruk et mildt rengjøringsmiddel, aldri løsemidler eller etsende kjemikalier.
- Ta ut batteriene av produktet dersom det ikke skal brukes på en stund. Gamle batterier kan lekke syre og skade produktet.

Feilsøkingsskjema

Problem	Tiltak
Lampen lyser ikke.	<ol style="list-style-type: none"> Kontroller om batteriene er utbrukte eller defekte. Skift dersom det er nødvendig. Kontroller at batterilokket er ordentlig lukket. Kontroller at batteriene er riktig plassert.
Lampen lyser hele natten.	Steng av ev. varmekilder eller sørg for at det ikke er reflekterende overflater i bevegelsessensorens avfølingsområde.
Lampen tennes uten grunn.	<ol style="list-style-type: none"> Ta ut batteriene og sett dem inn igjen. Da blir timeren nullstilt. Drei lampen vekk fra varmekilder eller reflekterende overflater.
Lampen tenner ikke.	<ol style="list-style-type: none"> Kontroller batteriene og skift ved behov. Juster innstillingene på skumringsreléet.
Belysningen tennes i dagslys.	Juster innstillingene på skumringsreléet.

Avfallshåndtering

Dette symbolet betyr at produktet ikke må kastes sammen med øvrig husholdningsavfall. Dette gjelder i hele EØS. For å forebygge eventuelle skader på helse og miljø som følge av feil håndtering av avfall, skal produktet leveres til gjenvinning, slik at materialet blir tatt hånd om på en tilfredsstillende måte. Benytt eksisterende systemer for returhåndtering eller kontakt forhandler når produktet skal kasseres. De vil ta hånd om produktet på en miljømessig forsvarlig måte.



Spesifikasjoner

Lysstyrke	260 lm
Fargetemperatur	6500 K
Batterier	3 × AA/LR6 (selges separat)
Mål	18 × 15 × 21 cm

Seinävalaisin jossa liiketunnistin

Tuotenumero 36-8989 Malli XY-SL-PO02

Lue koko käyttöohje ja säästä se tulevaa käyttöä varten. Pidätämme oikeuden teknisten tietojen muutoksiin. Emme vastaa mahdollisista teksti- tai kuvavirheistä. Jos tuotteeseen tulee teknisiä ongelmia, ota yhteys asiakaspalveluun.

Turvallisuus

- Älä käytä vanhoja ja uusia paristoja yhdessä. Älä käytä akkuja ja paristoja yhdessä.
- Älä sijoita tuotetta lämmönlähteiden, muiden valaisimien tai heijastavien pintojen läheisyyteen.
- Älä asenna tuotetta siten, että se jää oksien peittoon.
- Liiketunnistin ei toimi, jos tuote asennetaan lasin tai muun läpinäkyvän materiaalin taakse (esim. sisätaloihin ikkunan taakse).

Tuotekuvaus

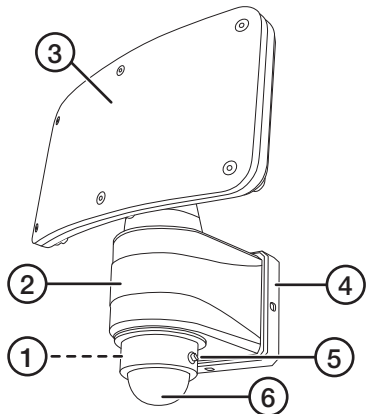

1. Aikakytkimen säädin
2. Valaisimen runko
3. Lamppuosa
4. Seinäkiinnike
5. Hämäräkytkimen säädin
6. Liiketunnistin

Asennus

Kiinnitys

Huom.! Seinävalaisin toimii parhaiten, jos se asennetaan seinälle tai muulle pystysuoralle pinnalle noin 1,8–2,0 metrin korkeudelle.

1. Ruuvaa irti valaisimen pohjassa olevat ruuvit. Irrota seinäkiinnike (4) taivuttamalla valaisinta ylöspäin ja nostamalla valaisin kiinnikkeen pidikkeistä (kuva 1).

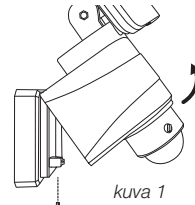

2. Pidä kiinnikettä seinää vasten niin, että nuoli osoittaa ylöspäin. Ruuvaa kiinnike kiinni kahdella alustaan sopivalla ruuvilla (kuva 2).

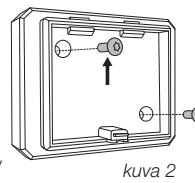

Jos poraat, merkitse ruuvien/tulppien paikat kiinnikkeen reikien avulla. Pora alustaan sopivalla poranterällä.

Paristot

1. Kun seinäkiinnike on irti, aseta paristolokeroon kolme AA/LR6-paristoa. Katso merkinnät paristolokeron pohjasta ja varmista, että paristot tulevat oikein päin (kuva 3).
2. Kallista valaisinta ja kiinnitä hakaset seinäkiinnikkeen yläreunaan.
3. Laske valaisin tiiviisti seinäkiinnikettä vasten ja ruuvaa ruuvit kiinni.

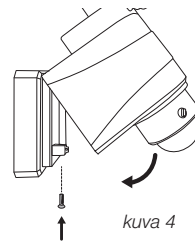
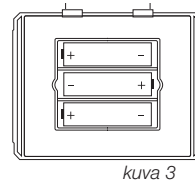

Käyttö

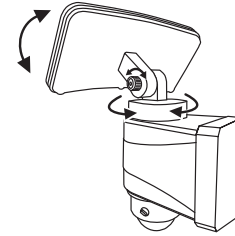

1. Käännä lamppuosa (3) löysentämällä lukitusmutteria. Käännä sitten lamppuosa sopivaan asentoon, ja kiristä mutteri käsin.
2. Valitse hämäräkytkimen säätimellä (5), millaisessa valossa tahdot valaisimen syttyvän.
 - Käännä myötäpäivään aurinkokuvaketta kohti, jos haluat valaisimen syttyvän valoisampaan aikaan.
 - Käännä vastapäivään kuukuvaketta kohti, jos haluat valaisimen syttyvän vain pimeässä.
 - Hienosäädä tarpeen mukaan.
3. Valitse aikakytkimen säätimellä (1), kuinka pitkään tahdot valaisimen palavan.
 - Pidennä aikaa kääntämällä myötäpäivään, enintään noin 7 min.
 - Lyhennä aikaa kääntämällä vastapäivään, vähintään noin 7 s.

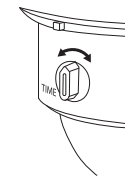
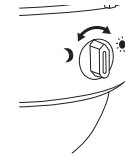

Huolto ja kunnossapito

- Pyyhi tuote kevyesti kostutetulla liinalla. Käytä mietoja puhdistusainetta. Älä käytä liuottimia tai syövyttäviä kemikaaleja.
- Poista paristot tuotteesta, jos se on pitkään käyttämättä. Vanhat paristot voivat vuotaa ja vahingoittaa tuotetta.

Vianhakutaulukko

Ongelma	Toimenpide
Valaisin ei valaise.	<ol style="list-style-type: none"> 1. Tarkista, ovatko paristot lopussa tai viallisia. Vaihda tarvittaessa. 2. Varmista, että paristolokeron kansi on kunnolla kiinni. 3. Varmista, että paristot ovat oikein päin.
Valaisin valaisee koko yön.	Poista mahdolliset lämmönlähteet tai heijastavat pinnat liiketunnistimen kantaman sisältä tai siirrä valaisinta.
Valaisin syttyi ilman syytä.	<ol style="list-style-type: none"> 1. Nollaa liiketunnistin ottamalla paristot paristolokeroasta ja laittamalla ne takaisin. 2. Käännä valaisin pois päin mahdollisista lämmönlähteistä tai heijastavista pinnoista.
Valaisin ei syty.	<ol style="list-style-type: none"> 1. Tarkista paristot ja vaihda tarvittaessa. 2. Säädä hämäräkytkintä.
Valaisin syttyi päivänvalossa.	Säädä hämäräkytkintä.

Kierrättäminen

Tämä kuvake tarkoittaa, että tuotetta ei saa hävittää kotitalousjätteen seassa. Tämä koskee koko EU- aluetta. Virheellisestä hävittämisestä johtuvien mahdollisten ympäristö- ja terveyshaittojen ehkäisemiseksi tuote tulee viedä kierrätettäväksi, jotta materiaali voidaan käsitellä vastuullisella tavalla. Kierrätä tuote käyttämällä paikallisia kierrätysjärjestelmiä tai ota yhteys ostopaikkaan. Ostopaikassa tuote kierrätetään vastuullisella tavalla.



Tekniset tiedot

Kirkkaus	260 lm
Väriämpötila	6500 K
Paristot	3 kpl AA/LR6 (myydään erikseen)
Mitat	18 x 15 x 21 cm