

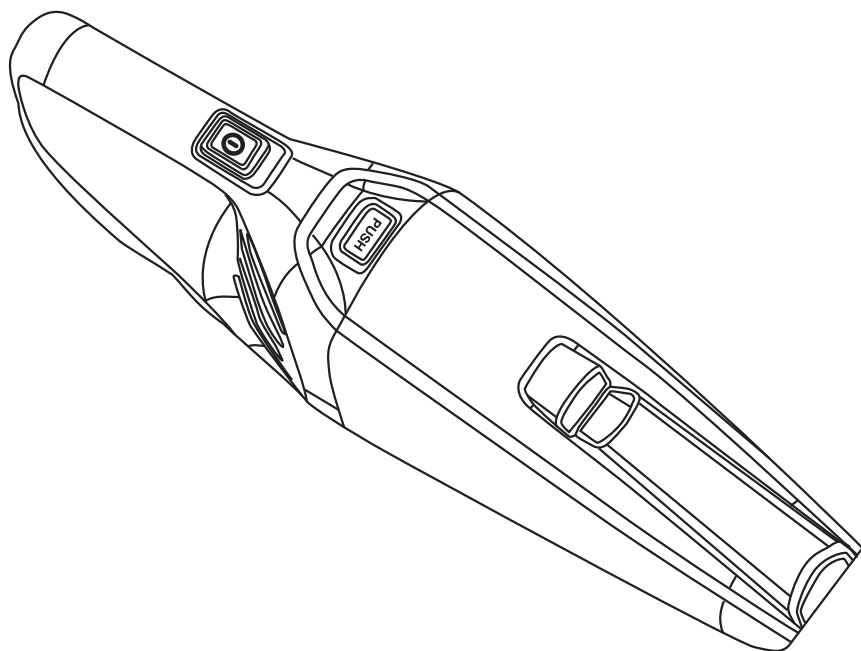

Handheld Vacuum Cleaner

SE | Handdammsugare
NO | Håndstøvsuger
FI | Rikkaimuri



Art.no. Model
44-4675 VC8273-L-4

Ver. 20220406

English

Svenska

Norsk

Suomi

Handheld Vacuum Cleaner

Art.no 44-4675 Model VC8273-L-4

Please read the entire instruction manual before using the product and then save it for future reference. We reserve the right for any errors in text or images and any necessary changes made to technical data. If you have any questions concerning technical problems please contact our Customer Services.

Safety



The product is intended for indoor use only.

- Do not use the product while it is charging.
- Use only those accessories approved by the supplier or place of purchase.
- Avoid contact with leaking batteries.
- Do not use the product without a filter.
- Do not use the product with wet hands or feet.
- The product must not be immersed in water or other liquid.
- Do not vacuum up any hot or smouldering items such as cigarettes or matches.
- Do not vacuum up solvents, detergents or corrosive liquids.
- Do not vacuum up explosive or combustible liquids such as alcohol and petrol.
- Do not vacuum up any large or sharp objects such as shards of glass.
- Battery changes or servicing of the product should only be performed by the manufacturer, an approved service centre or a qualified tradesman.
- Always disconnect the product from the charger before any service, maintenance or cleaning.
- The product is only intended for normal domestic use and only in the manner described in this instruction manual.
- The charger and its cable should be checked regularly for signs of damage. Never use the product if the charger or cable is damaged.

- Hold the product away from your ears during use.
- For best results, always use a clean filter.
- Never unplug the charger by pulling on the cable.
- The product may be used by children of 8 years and above and by persons with reduced physical, sensory or mental capability or lack of experience and knowledge provided they have been given supervision or instruction concerning use of the product in a safe way and understand the hazards involved.
- Never let children play with the product.
- Cleaning and user maintenance shall not be made by children unless they are aged from 8 years and above and under adult supervision.
- The product must only be used with the supplied charger.
- The batteries must be removed before the product is disposed of for recycling. Refer to the *Removing the batteries before disposing of the product for recycling* section.

Description

1. Fold-out crevice tool
2. Dust container
3. [PUSH] Dust container release button
4. Motor unit
5. [ⓘ] Power switch
6. Crevice tool brush attachment
7. Wall bracket
8. Charging port
9. Filter in filter holder
10. Charging indicator
11. Crevice tool squeegee attachment

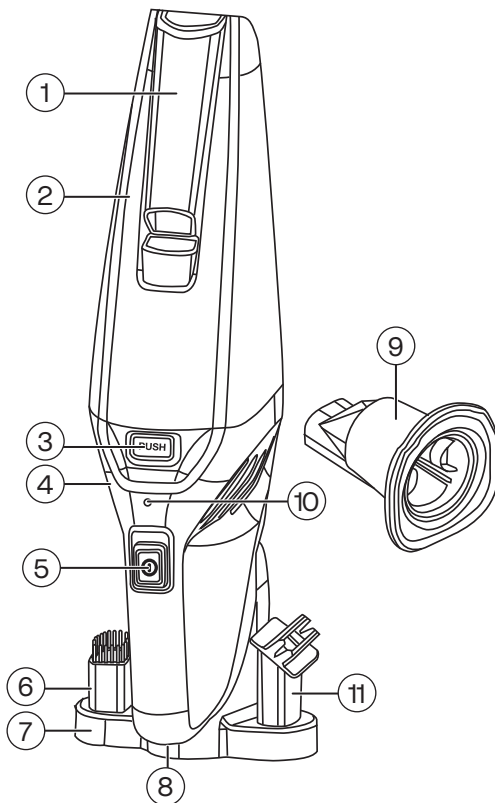

Charging the handheld vacuum cleaner

1. The handheld vacuum cleaner needs to be charged for 6 hours before initial use. Thereafter it only needs to charge for 5 hours.
2. Make sure that the handheld vacuum cleaner is switched off while it is charging.
3. Make sure that the charging cable is connected to the charging port (8).
4. Plug the charger into a wall socket. When the charger is plugged into a wall socket and the handheld vacuum cleaner and charging is in progress, the charging indicator (10) will flash red.
5. When the handheld vacuum cleaner is fully charged, the charging indicator will shine green. It will continue to shine green until the battery power is low. It will then flash red.

Note: When the battery power is low, the charging indicator will flash red for 20 seconds before the handheld vacuum cleaner automatically shuts off.

Note: The handheld vacuum cleaner should be maintenance-charged about 2–3 times per month to maintain the battery capacity.

Instructions for use

1. Push the filter (9) into the dust container (2). **Note:** Never use the handheld vacuum cleaner without the filter.
2. Click the dust container (2) onto the motor unit (4).
3. Slide the power switch [ⓘ] (5) forwards to switch the handheld vacuum cleaner on.
4. Slide the power switch [ⓘ] (5) backwards to switch the handheld vacuum cleaner off.

If the suction is weak or if the handheld vacuum cleaner shuts off automatically, the handheld vacuum cleaner must be charged. The dust container might need to be emptied and the filter cleaned.

Using the crevice tool and brush

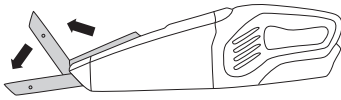

1. Fold out the crevice tool (1).

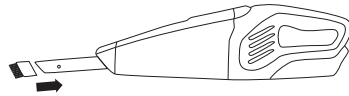

2. Attach the brush (6) to the end of the crevice tool.

Using the squeegee

Attach the squeegee (11) to the handheld vacuum cleaner nozzle for vacuuming water.

Note: When vacuuming water, you must not vacuum up more than 100 ml. The vacuumed water must be emptied out straight away.

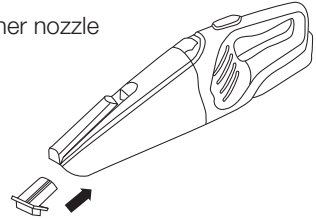

Mounting the wall bracket

1. Pick an appropriate location for the wall bracket. Make sure that there is a wall socket nearby for the charger.
2. Screw the wall bracket to the wall. Use fasteners suitable for the surface material and ensure that there are no electrical wires or water pipes in the wall where you intend to drill/screw.
3. Attach the DC connector of the charger to the wall bracket by pushing it into the hole and turning it through 90° to secure it.

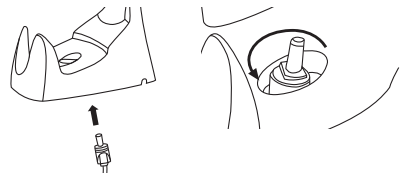

4. Push the handheld vacuum cleaner into the wall bracket.

Cleaning and maintenance

- Unplug the charger from the wall socket before cleaning.
- Wipe the product using a moist, soft cloth. Use a mild detergent, never use solvents or strong, abrasive cleaning agents.

Emptying the dust container

1. Switch off the handheld vacuum cleaner using the power switch before emptying.
2. Press the release button [PUSH] (3) to remove the dust container (2).

3. Remove the filter (9) and empty the dust container.

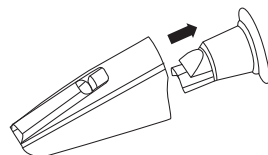

4. Twist the filter a little to the left and remove it from the filter holder.

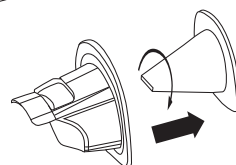

5. Brush dust and dirt off the filter.
6. Wash the filter, filter holder and dust container thoroughly in running water. Make sure that they are completely dry before fitting them back onto the motor unit (4).
7. Twist the filter back into the filter holder and click it back into the dust container.
8. Click the dust container back onto the motor unit.

i The best performance is achieved with a clean filter and an empty dust container.

Responsible disposal

This symbol indicates that the product should not be disposed of with general household waste. This applies throughout the entire EU. In order to prevent any harm to the environment or health hazards caused by incorrect waste disposal, the product must be handed in for recycling so that the material can be disposed of in a responsible manner. When recycling the product, take it to your local collection facility or contact the place of purchase. They will ensure that it is disposed of in an environmentally sound manner.

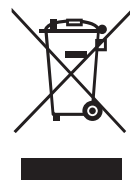

Removing the batteries before disposing of the product for recycling

1. Make sure that the batteries are discharged by operating the handheld vacuum cleaner until it stops.
2. Remove the dust container by pressing the release button [PUSH] (3).
3. Remove the six screws on the side of the motor unit.

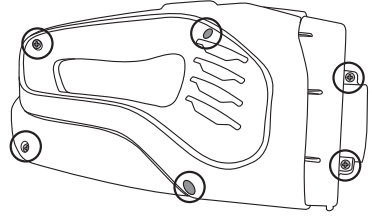

4. Disconnect the battery pack by disconnecting the wire connectors.

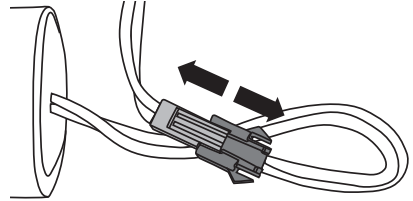

5. Remove the battery pack.
6. Dispose of the battery pack in accordance with the applicable regulations.

Specifications

Battery	7.4 V, 2200 mAh (2 × 3.7 V, Li-ion 18650)
Operating time	approx. 20 minutes
Charging time	5–6 hours
Charger	Input: 100–240 V AC, 50/60 Hz Output: 9.0 V DC, 400 mA (centre-positive)

Handdammsugare

Art.nr 44-4675 Modell VC8273-L-4

Läs igenom hela bruksanvisningen före användning och spara den sedan för framtida bruk. Vi reserverar oss för ev. text- och bildfel samt ändringar av tekniska data.

Vid tekniska problem eller andra frågor, kontakta vår kundtjänst.

Säkerhet



Produkten får endast användas inomhus.

- Använd inte produkten när laddning pågår.
- Använd endast tillbehör som är godkända av leverantören eller inköpsstället.
- Undvik kontakt med läckande batterier.
- Använd inte produkten utan filter.
- Använd inte produkten när du är fuktig om händer eller fötter.
- Produkten får inte sänkas ner i vatten eller någon annan vätska.
- Sug inte upp någonting som glöder, som t.ex. cigaretter eller tändstickor.
- Sug inte upp lösningsmedel, rengöringsmedel eller frätande vätskor.
- Sug inte upp explosiva eller brännbara vätskor som t.ex. alkohol eller bensin.
- Sug inte upp några skarpa eller stora objekt, som t.ex. glasskärvor.
- Om batteriet eller produkten behöver bytas eller få service ska detta enbart utföras av tillverkaren, dess serviceställe eller av en kvalificerad serviceman.
- Koppla alltid ifrån produkten från laddaren före service, underhåll och rengöring.
- Produkten är endast avsedd för normalt bruk i hemmet på det sätt som beskrivs i den här bruksanvisningen.
- Laddaren och dess kabel bör regelbundet kontrolleras. Använd aldrig produkten om laddaren eller kabeln är skadade.

- Håll produkten på avstånd från öronen vid användning.
- För bästa användning, använd alltid ett rent filter.
- Dra aldrig ut laddkabeln ur vägguttaget genom att dra i laddarens kabel.
- Produkten får användas av barn från 8 år och uppåt och av personer med någon form av funktionsnedsättning, brist på erfarenhet eller kunskap som skulle kunna äventyra säkerheten, om de har fått instruktioner om hur produkten på ett säkert sätt ska användas och förstår faror och risker som kan uppkomma.
- Låt aldrig barn leka med produkten.
- Rengöring och skötsel får inte utföras av barn från 8 år utan vuxens närvaro.
- Produkten får endast användas med medföljande laddare.
- Batterierna måste tas ur innan produkten lämnas till återvinning. Se avsnittet *Ta ur batterierna innan produkten lämnas till återvinning*.

Beskrivning

1. Utfällbart fogmunstycke
2. Dammbehållare
3. [PUSH] Spärrknapp till dammbehållaren
4. Motordel
5. [ⓘ] Strömbrytare
6. Borste till fogmunstycket
7. Väggfäste
8. Ladduttag
9. Filter i filterhållare
10. Laddindikator
11. Gummiskrapa till fogmunstycket

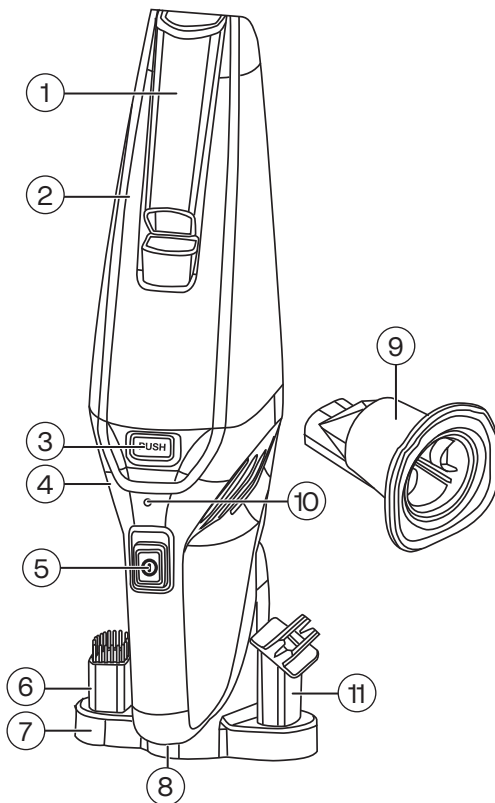

Laddning av handdammsugaren

1. Handdammsugaren ska laddas i 6 tim före första användning. Därefter är laddtiden 5 tim.
2. Se till att handdammsugaren är avstängd när den laddas.
3. Se till att laddarens kabel är ansluten till ladduttaget (8).
4. Sätt laddaren i ett vägguttag. När laddaren är ansluten till ett vägguttag och till handdammsugaren och laddning pågår blinkar laddindikatorn (10) med ett rött sken.
5. När handdammsugaren är fulladdad lyser laddindikatorn med ett fast grönt sken. Den kommer att fortsätta lysa grönt tills batterinivån blir låg. Den kommer då att blinka med ett rött sken.

Obs! När batterinivån är låg kommer laddindikatorn att blinka med ett rött sken i 20 sek innan handdammsugaren automatiskt stängs av.

Obs! Handdammsugaren bör underhållsladdas ca 2-3 gånger i månaden för att bibehålla batterikapaciteten.

Användning

1. Tryck in filtret (9) i dammbehållaren (2). **Obs!** Använd aldrig handdammsugaren utan filtret.
2. Tryck fast dammbehållaren (2) på motordelen (4).
3. Tryck strömbrytaren [ⓘ] (5) framåt för att starta handdammsugaren.
4. Tryck strömbrytaren [ⓘ] (5) bakåt för att stänga av handdammsugaren.

Om effekten verkar dålig eller om handdammsugaren stängs av automatiskt måste handdammsugaren laddas. Dammbehållaren kan behöva tömmas och filtret rengöras.

Användning av fogmunstycket och borsten

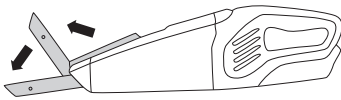

1. Vik fram fogmunstycket (1).

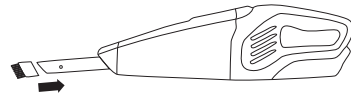

2. Tryck fast borsten (6) längst fram på fogmunstycket.

Användning av skrapan

Tryck fast skrapan (11) längst fram i dammsugarmunstycket vid uppsugning av vatten.

Obs! Vid uppsugning av vatten får du max suga upp 100 ml. Vattnet måste genast tömmas ut efter att det har sugits upp.

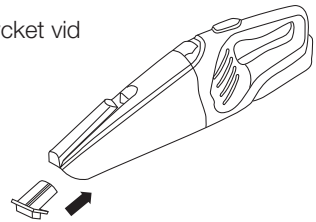

Montering av väggfästet

1. Välj en lämplig plats för väggfästet. Se till att det finns ett vägguttag i närheten för laddaren.
2. Skruva upp väggfästet på väggen. Använd en för underlaget lämplig fästmetod och försäkra dig om att inga el- eller vattenledningar finns i väggen där du borrar/skruvar.
3. Montera laddkontakten i väggfästet genom att föra in den i hålet och vrida 90° för att säkra den.

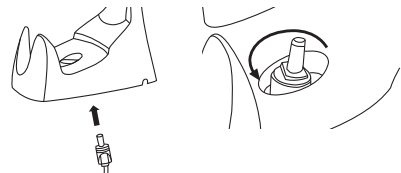

4. Skjut i handdammsugaren i väggfästet.

Rengöring och underhåll

- Dra ur ut laddarens nätkabel ur vägguttaget före rengöring.
- Torka av produkten med en lätt fuktad, mjuk trasa. Använd ett mildt rengöringsmedel, aldrig lösningsmedel eller starka, slipande rengöringsmedel.

Tömning av dammbehållaren

1. Stäng av handdamsugaren med strömbrytaren före tömning.
2. Tryck på spärrknappen [PUSH] (3) för att lossa dammbehållaren (2).

3. Ta bort filtret (9) och töm dammbehållaren.

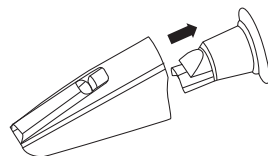

4. Vrid filtret lite åt vänster och dra sedan ut det ur filterhållaren.

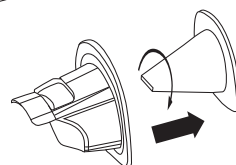

5. Borsta bort damm och smuts från filtret.
6. Rengör filtret, filterhållaren och dammbehållaren noggrant under rinnande vatten. Se till att de är helt torra innan de monteras tillbaka på motordelen (4).
7. Vrid tillbaka filtret i filterhållaren och tryck fast dessa i dammbehållaren.
8. Tryck fast dammbehållaren på motordelen så att den sitter fast.

i Bästa effekt uppnås med ett rent filter och en tom behållare.

Avfallshantering

Denna symbol innebär att produkten inte får kastas tillsammans med annat hushållsavfall. Detta gäller inom hela EU. För att förebygga eventuell skada på miljö och hälsa, orsakad av felaktig avfallshantering, ska produkten lämnas till återvinning så att materialet kan tas omhand på ett ansvarsfullt sätt. När du lämnar produkten till återvinning, använd dig av de returhanteringssystem som finns där du befinner dig eller kontakta inköpsstället. De kan se till att produkten tas om hand på ett för miljön tillfredställande sätt.



Ta ur batterierna innan produkten lämnas till återvinning

1. Se till att batterierna är urladdade genom att köra dammsugaren tills den stannar.
2. Lossa dammbehållaren genom att trycka på spärrknappen [PUSH] (3).

3. Skruva ur de sex skruvarna på sidan av motordelen.

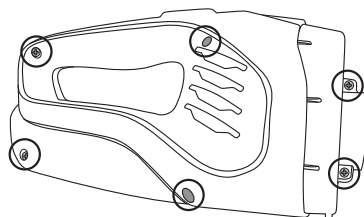

4. Koppla loss batteripacket genom att koppla isär snabbkopplingen.

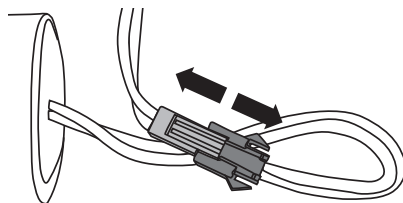

5. Lyft ur batteripacket.
6. Se till att batteripacket tas omhand enligt gällande regler.

Specifikationer

Batteri 7,4 V, 2200 mAh (2 × 3,7 V, Li-ion 18650)

Drifttid Ca 20 minuter

Laddtid 5-6 timmar

Laddare In: 100–240 V AC, 50/60 Hz

Ut: 9,0 V DC, 400 mA, (+ plus i centrum)

Håndstøvsuger

Art.nr. 44-4675 Modell VC8273-L-4

Les gjennom hele bruksanvisningen før produktet tas i bruk, og ta vare på den for fremtidig bruk. Vi tar forbehold om eventuelle feil i tekst og bilder, samt endringer av tekniske data. Ved tekniske problemer eller spørsmål, ta kontakt med vårt kundesenter.

Sikkerhet



Produktet må kun brukes innendørs.

- Bruk ikke produktet mens lading pågår.
- Benytt kun reservedeler som er anbefalt av leverandør eller forhandler.
- Unngå kontakt med batterier som lekker.
- Støvsugeren må ikke brukes uten filter.
- Bruk ikke produktet når du er fuktig på hender eller føtter.
- Produktet må ikke senkes ned i vann eller annen væske.
- Sug ikke opp glør eller andre varme gjenstander, som for eksempel sigaretter eller fyrstikker.
- Ikke bruk støvsugeren til å suge opp løsemidler, rengjøringsmidler eller etsende væsker.
- Sug heller ikke opp eksplosive eller brennbare væsker, som f.eks. alkohol eller bensin.
- Sug ikke opp skarpe eller store gjenstander, som for eksempel glasskår.
- Service og skifte av batteri skal kun utføres av produsenten eller kvalifisert servicepersonale.
- Produktet må kobles fra laderen før service, vedlikehold og rengjøring.
- Produktet er kun beregnet til vanlig, privat bruk i hjemmet, slik det er beskrevet i denne bruksanvisningen.
- Laderen og ladekablene bør kontrolleres regelmessig. Ikke bruk produktet dersom lader eller kabel er skadet.
- Hold produktet på avstand fra ørene ved bruk.

- Best effekt oppnås med rent filter.
- Trekk ikke i ledningen når støpselet skal kobles fra kontakten.
- Produktet kan benyttes av barn fra 8 år og oppover, og av personer med funksjonshemming, manglende erfaring eller kunnskap som skulle påvirke sikkerheten om produktet, dersom de har fått opplæring om sikker bruk av produktet. Det er dog viktig at de forstår de farer som kan oppstå ved bruk.
- La aldri barn leke med produktet.
- Rengjøring og stell kan utføres av barn fra 8 års-alderen med tilsyn av voksne.
- Produktet må kun brukes sammen med medfølgende lader.
- Ta ut batteriene før produktet leveres til gjenvinning. Se avsnittet *Ta ut batteriene før produktet leveres til gjenvinning.*

Beskrivelse

1. Utfoldbart fugemunnstykke
2. Støvbeholder
3. [PUSH] Sperreknapp til støvbeholderen
4. Motordel
5. [ⓘ] Strømbryter
6. Børste til fugemunnstykket
7. Veggfeste
8. Ladeuttak
9. Filter i filterholder
10. Ladeindikator
11. Gumminal til fugemunnstykket

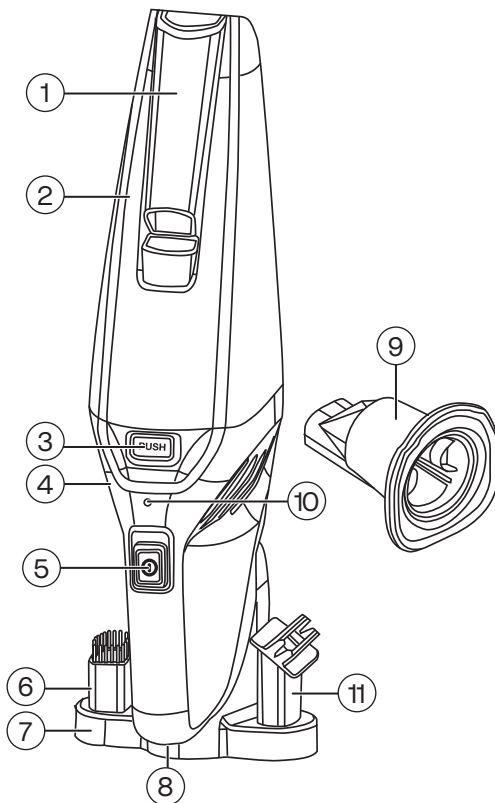

Lading av håndstøvsuger

1. Før første gangs bruk skal håndstøvsugeren lades i 6 timer. Deretter er ladetiden 5 timer.
2. Påse at håndstøvsugeren er avstengt når den lades.
3. Påse at ladekabelen er koblet til ladeuttaket (8).
4. Plugg laderen til en stikkontakt. Når laderen er koblet til en stikkontakt og håndstøvsugeren og ladingen pågår vil ladeindikatoren (10) blinke rødt.
5. Når håndstøvsugeren er fulladet lyser ladeindikatoren med et fast grønt lys. Den vil lyse grønt til batterinivået blir lavt. Da vil den starte å blinke med et rødt lys.

Obs! Når batterinivået er lavt vil ladeindikatoren blinke med et rødt lys i 20 sekunder før håndstøvsugeren automatisk skrus av.

Obs! Håndstøvsugeren bør vedlikeholdslades ca. 2–3 ganger per måned for å opprettholde batterikapasiteten.

Bruk

1. Trykk filtret (9) inn i støvbeholderen (2). **Obs!** Bruk aldri håndstøvsugeren uten filter.
2. Trykk fast støvsugerbeholderen (2) på motordelen (4).
3. Trykk strømbryteren [ⓘ] (5) framover for å starte håndstøvsugeren.
4. Trykk strømbryteren [ⓘ] (5) bakover for å skru av håndstøvsugeren.

Hvis effekten blir dårlig eller hvis håndstøvsugeren skruer seg av automatisk må håndstøvsugeren lades. Det er mulig at støvbeholderen må tømmes og filteret rengjøres.

Bruk av fugemunnstykket og børsten

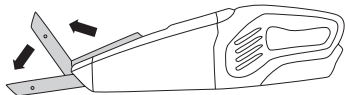

1. Skyv fram fugemunnstykket (1).



2. Trykk børsten (6) på plass lengst framme på fugemunnstykket.

Bruk av nalen

Trykk nalen (11) fast lengst framme på støvsugermunnstykket ved oppsuging av vann.

Obs! Kapasiteten på oppsuging av vann er på maks 100 ml. Vannet må tømmes ut umiddelbart etter at det er sugd opp.

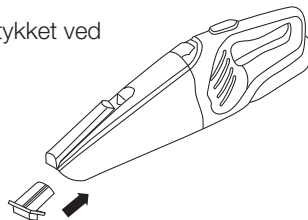

Montering av veggfestet

1. Velg et passende sted å henge opp veggfestet. Sørg for at det er en kontakt i nærheten av laderen.
2. Skru veggfestet fast på veggen. Monter lampen med en festemetode som egner seg til veggens konstruksjon og forsikre deg om at det ikke er strømledninger eller vannrør i veggkonstruksjonen der du skal bore/skru.
3. Monter ladekontakten i veggfestet ved å plugge den inn i hullet og dreie 90° for å sikre den.

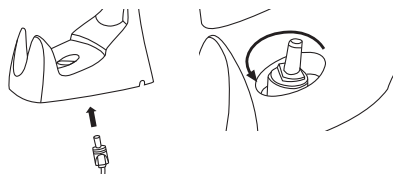

4. Plasser håndstøvsugeren i veggfestet.

Rengjøring og vedlikehold

- Trekk alltid støpselet ut fra kontakten før rengjøring.
- Rengjør produktet med en myk, lett fuktet klut. Bruk et mildt rengjøringsmiddel ved behov. Unngå å bruke løsemidler og slipende rengjøringsmidler.

Tømming av støvbeholderen

1. Skru av håndstøvsugeren med strømbryteren før tømming.
2. Trykk på sperreknappen [PUSH] (3) for å løsne på støvbeholderen (2).

3. Fjern filteret (9) og tøm støvbeholderen.

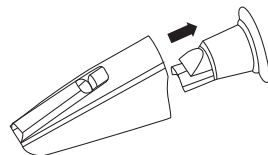

4. Drei filteret litt til venstre og trekk det så ut av filterholderen.

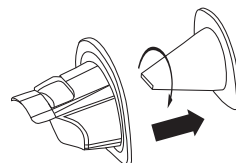

5. Børst bort støv og smuss fra filteret.
6. Rengjør filteret, filterholderen og støvbeholderen grundig under rennende vann. Sørg for at de er helt tørre før de settes på plass i motordelen (4) igjen.
7. Vri filteret tilbake i filterholderen og fest det i støvbeholderen.
8. Trykk støvbeholderen fast i motordelen så att den sitter fast.

i Best effekt oppnås med rent filter og en tom beholder.

Avfallshåndtering

Symbolet betyr at produktet ikke skal kastes sammen med øvrig husholdningsavfall. Dette gjelder i hele EØS. For å forebygge eventuelle skader på helse og miljø som følge av feil avfallshåndtering skal produktet leveres til gjenvinning, slik at materialet blir tatt hånd om på en ansvarsfull måte. Når produktet skal kasseres, benytt eksisterende systemer for returhåndtering eller kontakt forhandler. De vil ta hånd om produktet på en miljømessig forsvarlig måte.



Ta ut batteriene før produktet leveres til gjenvinning.

1. Sørg for at batteriene er utladet ved å kjøre støvsugeren til den stopper.
2. Støvbeholderen løsnes ved å trykke på sperreknappen [PUSH] (3).

3. Skru ut de seks skruene på siden av motordelen.

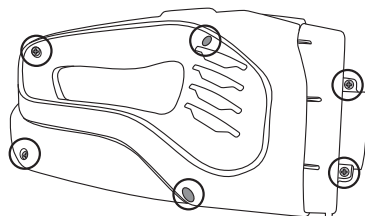

4. Koble fra batteripakken ved å koble hurtigkoblingen fra hverandre.

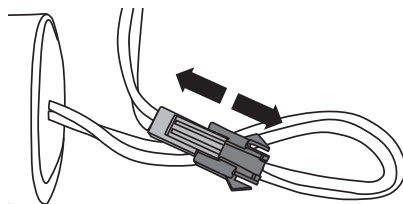

5. Fjern batteripakken.
6. Sørg for at batteripakken tas hånd om på en forsvarlig måte i henhold til gjeldende regler.

Spesifikasjoner

Batteri 7,4 V, 2200 mAh (2 × 3,7 V, Li-ion 18650)

Driftstid Ca. 20 minutter

Ladetid 5–6 timer

Lader Inn: 100–240 V AC, 50/60 Hz

Ut: 9,0 V DC, 400 mA, (+ pluss i sentrum)

Rikkaimuri

Tuotenumro 44-4675

Malli VC8273-L-4

Lue käyttöohje ennen tuotteen käyttöönottoa ja säilytä se tulevaa tarvetta varten. Pidätämme oikeuden teknisten tietojen muutoksiin. Emme vastaa mahdollisista teksti- tai kuvavirheistä. Jos tuotteeseen tulee teknisiä ongelmia, ota yhteys asiakaspalveluun.

Turvallisuus



Laitetta saa käyttää ainoastaan sisätiloissa.

- Älä käytä laitetta latauksen aikana.
- Käytä ainoastaan valmistajan tai ostopaikan hyväksymiä varusteita.
- Älä koske vuotavia akkuja.
- Älä käytä laitetta ilman suodatinta.
- Älä käytä laitetta, jos kätesi tai jalkasi ovat märät.
- Laitetta ei saa upottaa veteen tai muuhun nesteeseen.
- Älä ime hehkuvaa materiaalia, kuten savukkeita tai tulitikkuja.
- Älä ime liuotainaineita, puhdistusaineita tai syövyttäviä nesteitä.
- Älä ime räjähtäviä tai helposti syttyviä nesteitä, kuten alkoholia tai bensiiniä.
- Älä ime teräviä tai isoja esineitä, kuten lasinsiruja.
- Akun saa vaihtaa ja laitteen saa korjata vain valmistaja tai valtuutettu huoltoliike.
- Irrota laturi aina ennen laitteen huoltoa tai puhdistamista.
- Laite on tarkoitettu normaaliin käyttöön kotona käyttöohjeen ohjeiden mukaisesti.
- Laturin ja kaapelin kunto tulee tarkistaa säännöllisesti. Älä käytä laitetta, jos sen laturi tai johto on vioittunut.
- Pidä laite etäällä korvista käytön aikana.
- Käytä aina puhdasta suodatinta.
- Älä irrota latauskaapelia pistorasiasta vetämällä laturin johdosta.

- Yli 8-vuotiaat lapset ja henkilöt, joilla on fyysisiä tai psyykkisiä rajoitteita tai henkilöt, joilla ei ole laitteen turvalliseen käyttöön vaadittavia taitoja tai kokemusta, saavat käyttää laitetta vain, jos heitä on ohjeistettu sen turvallisesta käytöstä ja käytön mahdollisista vaaroista.
- Älä anna lasten leikkiä laitteella.
- Yli 8-vuotiaat lapset saavat puhdistaa laitteen aikuisen valvonnassa.
- Laitetta saa käyttää vain mukana tulevan laturin kanssa.
- Poista akut ennen kuin viet laitteen kierrätykseen. Katso luku *Akkujen poistaminen ennen laitteen kierrätystä*.

Kuvaus

1. Taitettava rakosuulake
2. Pölysäiliö
3. [PUSH] Pölysäiliön lukituspainike
4. Moottoriosi
5. [⓪] Virtakytkin
6. Harja rakosuulakkeeseen
7. Seinäkiinnike
8. Latausliitäntä
9. Suodatin suodatinpidikkeessä
10. Latauksen merkkivalo
11. Kumisuulake rakosuulakkeeseen

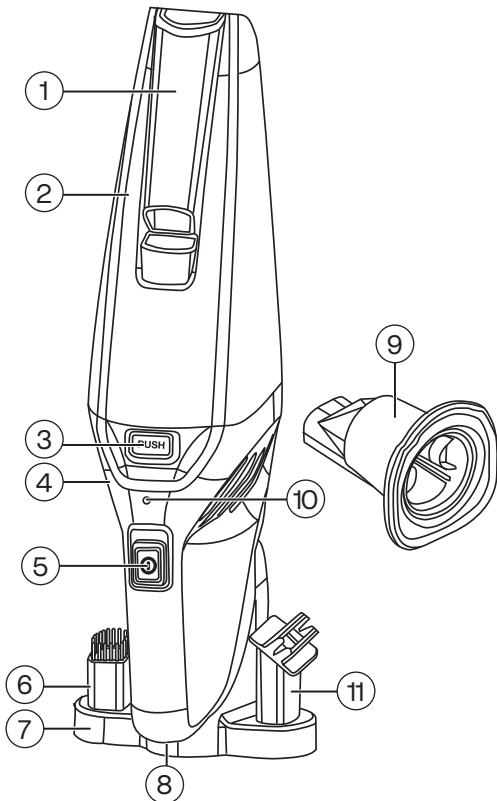

Rikkaimurin lataaminen

1. Rikkaimuria tulee ladata 6 tuntia ennen ensimmäistä käyttökertaa. Tämän jälkeen latausaika on 5 tuntia.
2. Varmista, että rikkaimuri on sammutettu latauksen ajaksi.
3. Varmista, että laturin johto on liitetty latausliitäntään (8).
4. Liitä laturi seinäpistorasiaan. Kun laturi on liitetty seinäpistorasiaan ja rikkaimuriin ja lataus on käynnissä, latauksen merkkivalo (10) vilkkuu punaisena.
5. Latauksen merkkivalo palaa vihreänä, kun rikkaimurin akku on täynnä. Merkkivalo palaa vihreänä, kunnes akun varaustaso muuttuu alhaiseksi, jolloin merkkivalo alkaa vilkkua punaisena.

Huom.! Kun akun varaustaso on alhainen, merkkivalo vilkkuu punaisena 20 sekunnin ajan, ennen kuin rikkaimuri sammuu automaattisesti.

Huom.! Rikkaimuri tulisi ylläpitoladata noin 2–3 kertaa kuukaudessa, jotta akku säilyttää kapasiteettinsa.

Käyttö

1. Paina suodatinta (9) pölysäiliöön (2). **Huom.!** Rikkaimuria ei saa käyttää ilman suodatinta.
2. Paina pölysäiliö (2) kiinni moottoriosaan (4).
3. Käynnistä rikkaimuri työntämällä virtakytkintä [①] (5) eteenpäin.
4. Sammuta rikkaimuri työntämällä virtakytkintä [①] (5) taaksepäin.

Jos teho tuntuu heikolta tai jos rikkaimuri sammuu itsestään, lataa imuri tai tyhjennä pölysäiliö ja puhdista suodatinta.

Rakosuulakkeen ja harjan käyttö

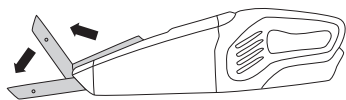

1. Taita rakosuulake (1) esiin.

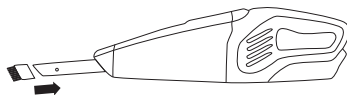

2. Paina harja (6) kiinni rakosuulakkeen kärkeen.

Kumisuulakkeen käyttäminen

Paina kumisuulake (11) kiinni rikkaimurin suulakkeen päähän vettä imuroitaessa.

Huom.! Imurilla saa imuroida vettä korkeintaan 100 ml.

Vesi tulee tyhjentää pois heti imuroinnin jälkeen.

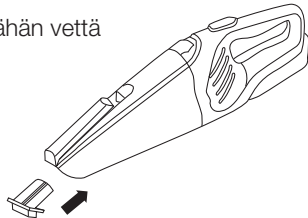

Seinäkiinnikkeen asentaminen

1. Valitse seinäkiinnikkeelle sopiva paikka. Varmista, että sen lähellä on seinäpistorasia.
2. Ruuvaa seinäkiinnike seinään. Käytä seinämateriaalille sopivaa kiinnitystapaa. Varmista, että poraus-/ruuvauskohdassa ei ole sähkö- tai vesijohtoja.
3. Asenna latausliitin seinäkiinnikkeeseen viemällä se reikään ja kääntämällä sitä 90°.

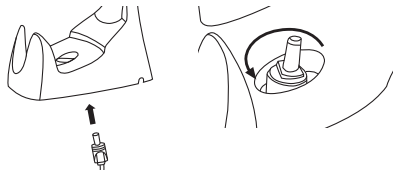

4. Aseta rikkaimuri seinäkiinnikkeeseen.

Hoito ja puhdistaminen

- Irrota laturin virtajohto pistorasiasta ennen puhdistusta.
- Pyyhi tuote kevyesti kostutetulla pehmeällä liinalla. Käytä mietoa puhdistusainetta. Älä käytä vahvoja, hankaavia puhdistusaineita tai liuotinaiteita.

Pölysäiliön tyhjentäminen

1. Sammuta rikkaimuri virtakytkimestä ennen sen tyhjentämistä.
2. Irrota pölysäiliö (2) painamalla lukituspainiketta [PUSH] (3).
3. Poista suodatin (9) ja tyhjennä pölysäiliö.

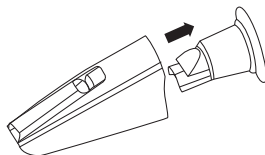

4. Käännä suodatinta hieman vasemmalle ja vedä se ulos suodatinpidikkeestä.

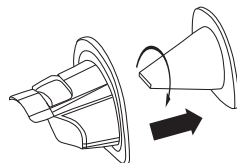

5. Harjaa pois pöly ja lika suodattimesta.
6. Puhdista suodatin, suodatinpidike ja pölysäiliö huolellisesti juoksevan veden alla. Varmista, että suodatin, suodatinpidike ja pölysäiliö ovat täysin kuivat, ennen kuin laitat ne takaisin moottoriosaan (4).
7. Kierrä suodatin takaisin suodatinpidikkeeseen ja paina ne kiinni pölysäiliöön.
8. Paina pölysäiliö kunnolla kiinni moottoriosaan.

i Paras imuteho saadaan, kun suodatin on puhdas ja pölysäiliö on tyhjä.

Kierrättäminen

Tämä kuvake tarkoittaa, että tuotetta ei saa hävittää kotitalousjätteen seassa. Tämä koskee koko EU-aluetta. Virheellisestä hävittämisestä johtuvien mahdollisten ympäristö- ja terveyshaittojen ehkäisemiseksi tuote tulee viedä kierrätettäväksi, jotta materiaali voidaan käsitellä vastuullisella tavalla. Kierrätä tuote käyttämällä paikallisia kierrätysjärjestelmiä tai ota yhteys ostopaikkaan. Ostopaikassa tuote kierrätetään vastuullisella tavalla.



Akkujen poistaminen ennen laitteen kierrätystä

1. Varmista, että akut ovat tyhjiä pitämällä rikkaimuria käynnissä siihen asti, että se sammuu.
2. Irrota pölysäiliö painamalla lukituspainiketta [PUSH] (3).
3. Irrota moottoriosan reunoissa olevat kuusi ruuvia.

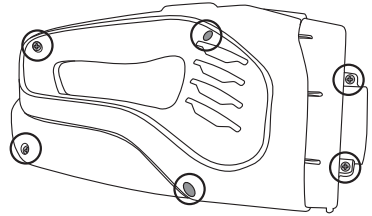

4. Irrota akut irrottamalla pikaliitäntä.

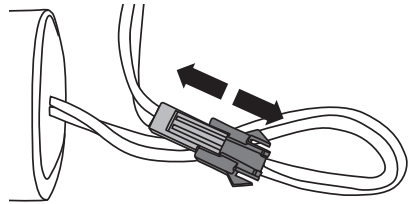

5. Irrota akut.
6. Kierrätä akut voimassa olevien sääntöjen mukaisesti.

Tekniset tiedot

Akku	7,4 V, 2200 mAh (2 × 3,7 V, Li-ion 18650)
Käyttöaika	Noin 20 minuuttia
Latausaika	5–6 tuntia
Laturi	Tulojännite: 100–240 V AC, 50/60 Hz Lähtöjännite: 9,0 V DC, 400 mA, (+ plus keskellä)



Sverige

Kundtjänst tel: 0247/445 00
e-post: kundservice@clasohlson.se
Internet www.clasohlson.se
Post Clas Ohlson AB, 793 85 INSJÖN

Norge

Kundesenter tlf.: 23 21 40 00
e-post: kundesenter@clasohlson.no
Internett www.clasohlson.no
Post Clas Ohlson AS, Postboks 485 Sentrum, 0105 OSLO

Suomi

Asiakaspalvelu puh.: 020 111 2222
sähköposti: asiakaspalvelu@clasohlson.fi
Internet www.clasohlson.fi
Osoite Clas Ohlson Oy, Kaivokatu 10 B, 00100 HELSINKI

United Kingdom

Internet www.clasohlson.co.uk