

# Ceiling Light

Takplafond

Takplafond

Kattopplafondi

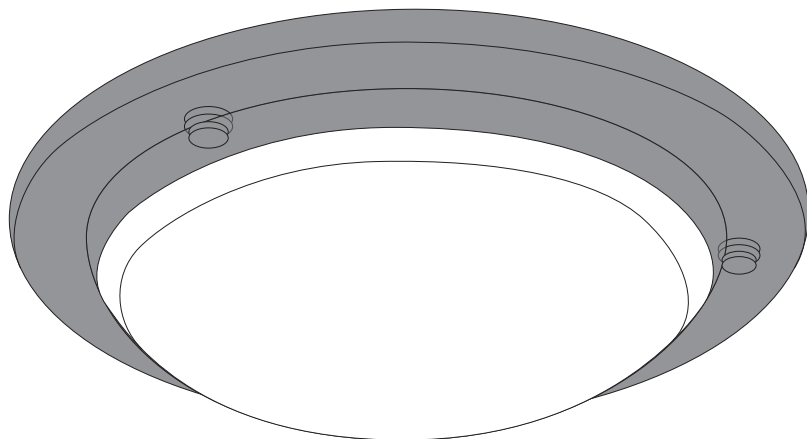

Art.no.

32-1203, 32-8614

36-1000, 36-1005

36-8508

Model

OCL-564-2BC(CLAS), OCL-564-2W(CLAS)

OCL-564-1BC(CLAS), OCL-564-1W(CLAS)

OCL-564-2-BK

**north**  
■■■■■ LIGHT

Ver. 20220322

ENGLISH

SVENSKA

NORSK

SUOMI



# Ceiling Light

Art.no 32-1203, 32-8614    Model OCL-564-2BC(CLAS), OCL-564-2W(CLAS)  
 36-1000, 36-1005        OCL-564-1BC(CLAS), OCL-564-1W(CLAS)  
 36-8508                    OCL-564-2-BK

Please read the entire instruction manual before use and then save it for future reference. We reserve the right for any errors in text or images and any necessary changes made to technical data. In the event of technical problems or other queries, please contact our Customer Services (see address details on the back).

## Safety

### ⚠ Warning:

All light fittings must be installed in accordance with current safety regulations to prevent life-threatening accidents. The installation of this light fitting must only be performed by someone with the necessary knowledge of electrical wiring. In certain countries light fittings must only be installed by a qualified electrician. Contact your local authorities if you are unsure.

- The product is only intended for indoor use in ambient temperatures of up to 25 °C.
- The light bulb can become very hot during use. Wait for the light bulb to cool before changing it.
- This product is rated as Class 1 which means that it must be connected to an electrical earth.

## Warning symbols



Intended for indoor use only (IP20). Must not come into contact with either water or moisture.

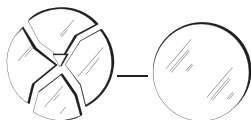

Have the ceiling light repaired before using if it is damaged.

## Installation

**Warning:** Turn off the power before beginning the installation.

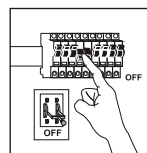

The ceiling light is available in two different models to allow for the different methods of connection and fastening the light to the ceiling used in different countries.

- Art.no 32-1203 and 32-8614 for Sweden, Finland and Norway for attachment to a pre-installed lamp outlet with ceiling hook. The ceiling light comes with a spacer ring. If the ceiling has no lamp outlet, the spacer ring can be omitted during installation. Refer to the *Installation without spacer ring* section below.
- Art.no 36-1000 and 36-1005 for countries where ceiling mounted lamp outlets are not normal (e.g. UK). The ceiling light comes without a spacer ring.

## Installation with a spacer ring

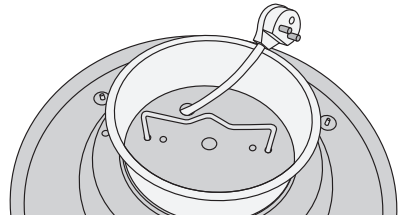
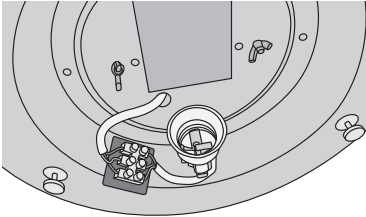

1. Connect the incoming feed cable or lamp lead with plug (sold separately) to the terminal block, attach the hanging bracket and fit the included spacer ring.

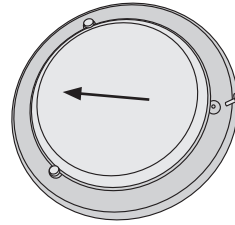
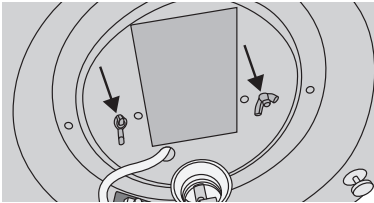

2. Connect the lamp plug to the lamp outlet in the ceiling and hang the light fitting on the ceiling hook. Fasten the light fitting flush against the ceiling by tightening the wing nuts on the ends of the hanging bracket.
3. Screw in a light bulb (max 60 W).
4. Remove one of the diffuser retaining screws, carefully slide the diffuser in under the other two screws and then refit the first screw.
5. Tighten all three screws enough to hold the diffuser securely in place. The screws do not need to be too tight. Take care not to crack the glass of the diffuser by tightening the screws too much.
6. Turn the power on.

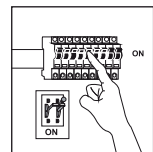

## Installation without spacer ring

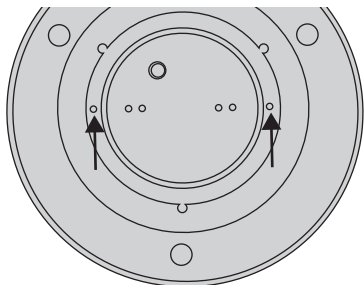

1. Use the mounting holes in the light fitting to mark out where the holes in the ceiling are to be drilled.

**△ Important:** Ensure that there are no electrical wires or water pipes in the ceiling where you intend to drill/screw.

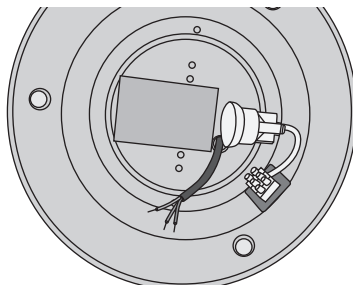

2. Feed the incoming feed cable through the hole in the light fitting and screw the light fitting directly to the ceiling using suitable fasteners.

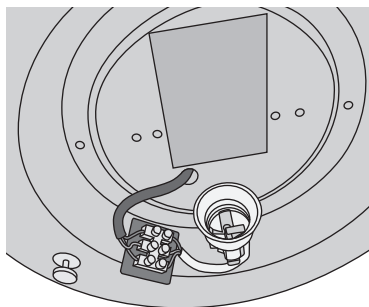

3. Connect the incoming feed cable to the terminal block. Use the three wire insulation sleeves (included) if you have three separate wires coming from the ceiling.
4. Screw in a light bulb (max 60 W).

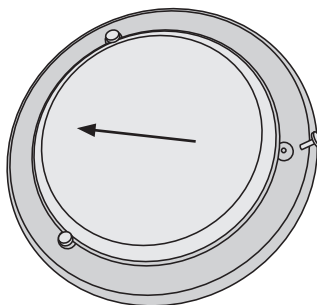

5. Remove one of the diffuser retaining screws, carefully slide the diffuser in under the other two screws and then refit the first screw.
6. Tighten all three screws enough to hold the diffuser securely in place. The screws do not need to be too tight. Take care not to crack the glass of the diffuser by tightening the screws too much.
7. Turn the power on.

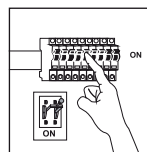

## Care and maintenance

- Switch off the power to the ceiling light before cleaning.
- Clean the light using a soft, damp cloth. Use a mild detergent. Never use solvents or strong, abrasive cleaning agents. These could possibly damage the product.

## Responsible disposal

This symbol indicates that this product should not be disposed of with general household waste. This applies throughout the entire EU. In order to prevent any harm to the environment or health hazards caused by incorrect waste disposal, the product must be handed in for recycling so that the material can be disposed of in a responsible manner. When recycling your product, take it to your local collection facility or contact the place of purchase. They will ensure that the product is disposed of in an environmentally sound manner.



## Specifications

**Max bulb wattage** 60 W, E27 (sold separately)

**Input voltage** 220–240 V AC, 50 Hz

**Diam** 31 cm

Class 1, IP20 (this light fitting must be earthed)

# Takplafond

Art.nr 32-1203, 32-8614 Modell OCL-564-2BC(CLAS), OCL-564-2W(CLAS)  
36-1000, 36-1005 OCL-564-1BC(CLAS), OCL-564-1W(CLAS)  
36-8508 OCL-564-2-BK

Läs igenom hela bruksanvisningen före användning och spara den sedan för framtida bruk. Vi reserverar oss för ev. text- och bildfel samt ändringar av tekniska data. Vid tekniska problem eller andra frågor, kontakta vår kundtjänst.

## Säkerhet

### ⚠ Varning!

Alla belysningsarmaturer måste installeras korrekt för att inte utgöra livsfara. Endast personer med nödvändig kunskap om elinstallationer får utföra arbetet. I vissa länder får belysningsarmaturer endast installeras av behörig elektriker. Kontakta lokala myndigheter om du är osäker.

- Produkten är endast avsedd för användning inomhus i omgivningstemperatur upp till 25 °C.
- Ljuskällan kan bli mycket varm när produkten används. Låt ljuskällan svalna före byte.
- Produkten har skyddsklass 1 och måste anslutas till skyddsjord.

## Varningssymboler



Endast avsedd för inomhusbruk (IP20) och får inte komma i kontakt med vatten eller fukt.

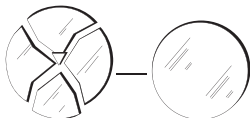

Om glaset är skadat måste det genast bytas ut.

## Installation

**Varning!** Bryt strömmen innan installationen påbörjas.

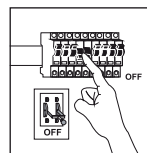

Takplafonden levereras i två olika modeller eftersom monteringen skiljer sig mellan olika länder och om taket är utrustat med lampputtag eller inte.

- Art.nr 32-1203 och 32-8614 för Sverige, Finland och Norge för montering i förmonterat lampputtag med takkrok. Plafonden levereras med distansring. Om taket saknar lampputtag utelämnas distansringen vid installation. Se avsnittet *Installation utan distansring* nedan.
- Art.nr 36-1000 och 36-1005 för England där installation sker utan förmonterat lampputtag. Plafonden levereras utan distansring.

## Installation med distansring

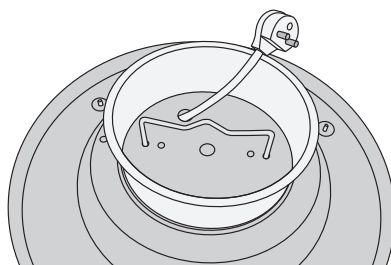
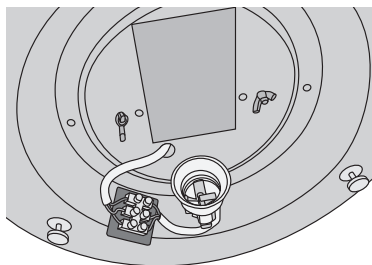

1. Anslut inkommande elledning eller en lamppropp med kabel (säljs separat) till kopplingsplinten, montera upphängningsbygeln och lägg på den medföljande distansringen.

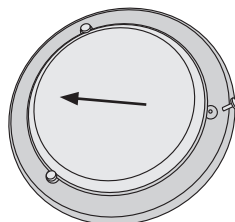
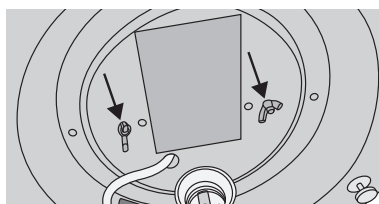

2. Anslut lampproppen till takuttaget och häng upp armaturen på takkroken. Dra fast armaturen mot taket genom att dra åt upphängningsbygeln vingsmuttrar.
3. Skruva in i ljuskälla, max 60 W.
4. Skruva ur en av skruvarna som ska hålla glaset, skjut försiktigt in glaset under de 2 andra skruvarna och skruva tillbaka den skruv du nyss tog bort.
5. Skruva in alla 3 skruvarna tillräckligt mycket så att glaset låses fast. Du behöver inte skruva ner skruvarna helt mot glaset. Var försiktig så du inte skadar glaset!
6. Slå på strömmen.

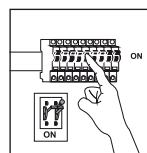



## Installation utan distansring

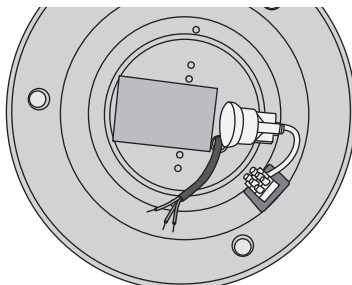
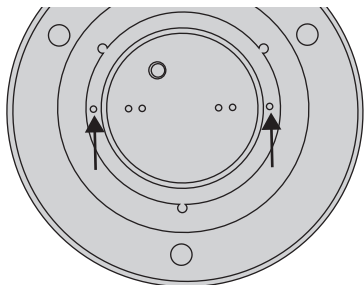

1. Använd armaturens fästhål och märk ut var du ev. behöver borra.  
**△ Viktigt!** Försäkra dig om att inga el- eller vattenledningar finns i taket där du ev. borrar/skrivar.
2. Skjut igenom inkommande kabel genom hålet i armaturen och skruva upp armaturen direkt i taket med för taket lämplig fästmetod.

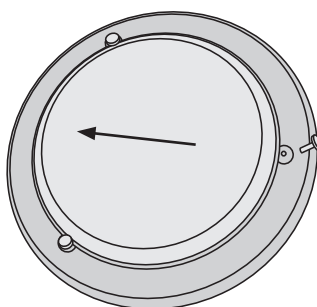
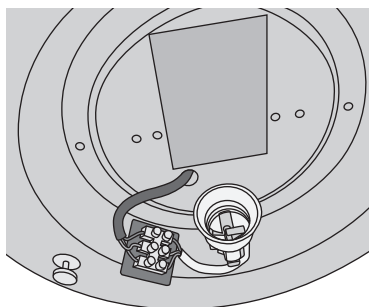

3. Anslut inkommande kabel till kopplingsplinten. Använd de 3 medföljande isolerande kabelhöljerna om du har 3 separata ledningar som kommer ur taket.
  4. Skruva i en ljuskälla, max 60 W.
  5. Skruva ur en av skruvarna som ska hålla glaset, skjut försiktigt in glaset under de 2 andra skruvarna och skruva tillbaka den skruv du nyss tog bort.
  6. Skruva in alla 3 skruvarna tillräckligt mycket så att glaset låses fast. Du behöver inte skruva ner skruvarna helt mot glaset. Var försiktig så du inte skadar glaset!
7. Slå på strömmen.

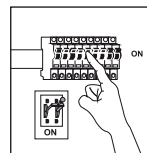

## Skötsel och underhåll

- Bryt strömmen till takplafonden innan rengöring.
- Torka av den med en lätt fuktad, mjuk trasa. Använd ett mildt rengöringsmedel, aldrig lösningsmedel eller starka, slipande rengöringsmedel. Det kan skada produkten.

## Avfallshantering

Denna symbol innebär att produkten inte får kastas tillsammans med annat hushållsavfall. Detta gäller inom hela EU. För att förebygga eventuell skada på miljö och hälsa, orsakad av felaktig avfallshantering, ska produkten lämnas till återvinning så att materialet kan tas omhand på ett ansvarsfullt sätt. När du lämnar produkten till återvinning, använd dig av de returhanteringssystem som finns där du befinner dig eller kontakta inköpsstället. De kan se till att produkten tas om hand på ett för miljön tillfredställande sätt.



## Specifikationer

**Maxeffekt ljuskälla** 60 W, E27 (säljs separat)

**Drivspänning** 220–240 V AC, 50 Hz

**Mått** Ø 31 cm

Klass I, IP 20 (belysningen måste skyddsjordas)

# Takplafond

Art.nr 32-1203, 32-8614    Modell OCL-564-2BC(CLAS), OCL-564-2W(CLAS)  
36-1000, 36-1005    OCL-564-1BC(CLAS), OCL-564-1W(CLAS)  
36-8508    OCL-564-2-BK

Les brukerveiledningen grundig før produktet tas i bruk og ta vare på den for framtidig bruk. Vi reserverer oss mot ev. feil i tekst og bilde, samt forandringer av tekniske data. Ved tekniske problemer eller spørsmål, ta kontakt med vårt kundesenter. (Se opplysninger om kundesenteret i denne bruksanvisningen).

## Sikkerhet

### Advarsel!

Alle lysarmaturer må installeres fagmessig riktig for ikke å være til fare for liv og helse. All fast installasjon skal utføres av registrert installasjonsvirksomhet.

- Produktet er kun beregnet til innendørs bruk i omgivelsestemperaturer på opptil 25 °C.
- Lyskilden kan bli svært varm ved bruk. La den avkjøles før den skiftes.
- Produktet har beskyttelsesklasse 1 og må kobles til jord.

## Varslingssymboler



Kun beregnet til bruk innendørs (IP20) og må ikke komme i kontakt med vann eller fuktighet.

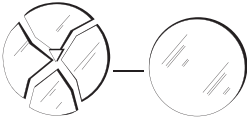

Hvis lampeglasset er skadet må det erstattes.

## Installasjon

**Advarsel!** Bryt alltid strømmen før installasjonen starter.

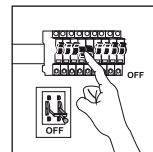

Takplafonden leveres i to forskjellige modeller. Dette fordi det er forskjellige monteringsmåter, avhengig av land og om taket har lampeuttak eller ikke.

- Art. nr. 32-1203 og 32-8614 for Sverige, Finland og Norge, og til montering i forhåndsmontert lampeuttak med tak-krok. Plafonden leveres med avstandsstykke. Hvis taket mangler lampeuttak trenger man ikke å bruke avstandsstykket ved installasjon. Se avsnittet om installasjon med eller uten avstandsstykke, nedenfor.
- Art. nr. 36-1000 og 36-1005 for England der man installerer uten forhåndsmontert lampeuttak. Plafonden leveres uten distansering.

## Installasjon med avstandsstykke

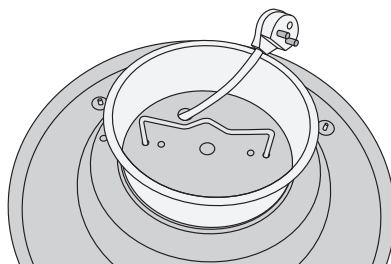
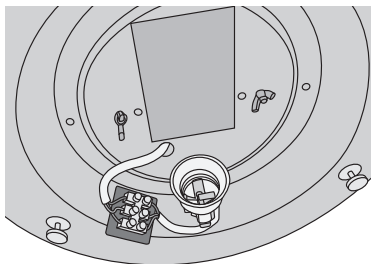

1. Den innkommende strømkabelen eller en lampekontakt med kabel (selges separat) kobles til koblingsplinten. Monter deretter opphengsbøylen og legg den medfølgende distanseringen på plass.

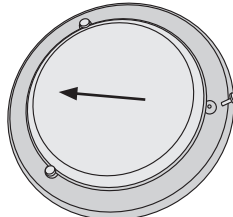
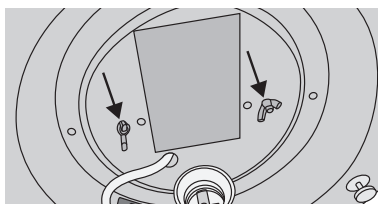

2. Lampekontakten kobles til takuttaket. Heng deretter opp armaturen på takkroken. Spenn armaturen fast mot taket, ved å trekke til opphengsbøylens vingemuttere.
3. Skru i en lyskilde, maks 60 W.
4. Skru ut en av skruene som holder glasset på plass, skyv glasset forsiktig inn under de 2 andre skruene og fest skruen igjen.
5. Fest alle de 3 skruene godt nok til at glasset låses fast. Man er ikke nødt til å skru skruene helt mot glasset. Vær forsiktig så du ikke skader glasset!
6. Skru på strømmen.

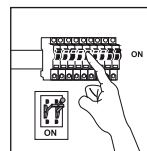

## Installasjon uten distansering

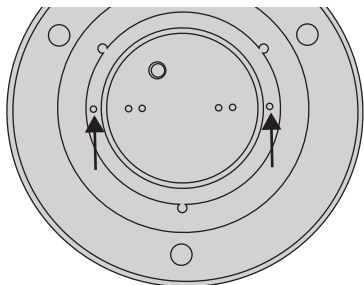

1. Bruk armaturens festehull som mal og merk hvor hullene skal bores. **⚠ Viktig!** Forsikre deg om at det ikke er strømledninger eller vannrør i takkonstruksjonen der du skal bore/skru.

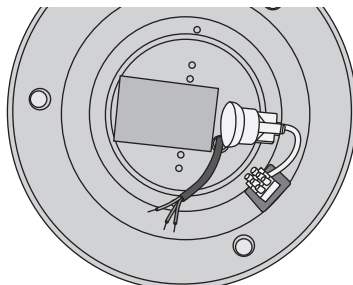

2. Skyv den innkommende kabelen gjennom hullet i armaturen og skru opp armaturen direkte i taket med passende festemiddel.

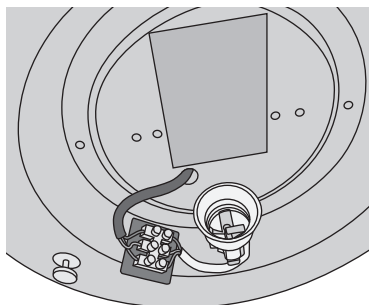

3. Koble innkommende kabel til koblingsplinten. Benytt de 3 medfølgende isolerende kabeldekslene hvis du har 3 separate ledninger som kommer ut fra taket.
4. Skru i en lyskilde, maks 60 W.

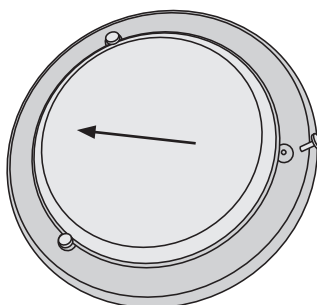

5. Skru ut en av skruene som holder glasset på plass, skyv glasset forsiktig inn under de 2 andre skruene og fest skruen igjen.
6. Fest alle de 3 skruene godt nok til at glasset låses fast. Man er ikke nødt til å skru skruene helt mot glasset. Vær forsiktig så du ikke skader glasset!

7. Skru på strømmen.

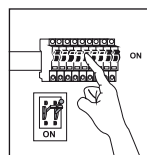

# Stell og vedlikehold

- Kutt strømmen til lampen, før rengjøring.
- Tørk den med en myk, lett fuktet klut. Bruk et mildt rengjøringsmiddel ved behov. Unngå å bruke løsemidler og slipende rengjøringsmidler. Det kan skade produktet.

# Avfallshåndtering

Symbolet viser til at produktet ikke skal kastes sammen med husholdningsavfallet. Dette gjelder i hele EØS-området. For å forebygge eventuelle skader på helse og miljø, som følge av feil håndtering av avfall, skal produktet leveres til gjenvinning, slik at materialet blir tatt hånd om på en ansvarsfull måte. Benytt miljøstasjonene som er der du befinner deg eller ta kontakt med forhandler. De kan se til at produktet blir behandlet på en tilfredsstillende måte som gagnar miljøet.



# Spesifikasjoner

**Maks effekt lyskilde** 60 W E27(selges separat)

**Spenning** 220–240 V AC, 50 Hz

**Mål** Ø 31 cm

Klasse 1, IP 20 (belysningen skal jordes)

# Kattoplafondi

Tuotenro 32-1203, 32-8614    Malli OCL-564-2BC(CLAS), OCL-564-2W(CLAS)  
36-1000, 36-1005    OCL-564-1BC(CLAS), OCL-564-1W(CLAS)  
36-8508    OCL-564-2-BK

Lue käyttöohje ennen tuotteen käyttöönottoa ja säilytä se tulevaa tarvetta varten. Pidätämme oikeuden teknisten tietojen muutoksiin. Emme vastaa mahdollisista teksti- ja kuvavirheistä. Jos tuotteeseen tulee teknisiä ongelmia, ota yhteys myymälään tai asiakaspalveluun (yhteystiedot käyttöohjeen lopussa).

## Turvallisuus

### ⚠ Varoitus!

Väärin asennetut valaisimet voivat aiheuttaa hengenvaaran. Asennuksen saa suorittaa vain henkilö, jolla on tarvittavat tiedot sähköasennuksista. Joissakin maissa valaisimen saa asentaa ainoastaan valtuutettu sähköasentaja. Mikäli olet epävarma, ota yhteys paikallisiin viranomaisiin.

- Sopii sisäkäyttöön alle 25 °C:n lämpötilassa.
- Lamppu saattaa kuumentua erittäin paljon käytön aikana. Anna lampun jäähtyä ennen sen vaihtamista.
- Valaisin on suojaluokan 1 valaisin, ja se tulee aina maadoittaa.

## Varoitussymbolit



Vain sisäkäyttöön (IP20). Ei saa joutua kosketuksiin veden tai kosteuden kanssa.

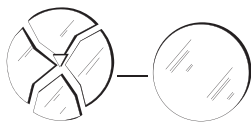

Viallinen lasi tulee vaihtaa.

## Asentaminen

**Varoitus!** Katkaise virta ennen asennuksen aloittamista.

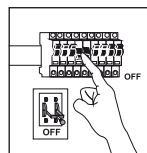

Kattoplatfondeja on kaksi erilaista, koska asennustavat vaihtelevat eri maissa, ja asennustapa riippuu myös siitä, onko katossa lamppupistorasiaa.

- Suomessa myytävien valaisimien (tuotenumerot 32-1203 ja 32-8614) asennus tapahtuu katossa olevaan valaisinpistorasiaan ja kattokoukkuun. Plafondin mukana tulee välikerengas. Jos katossa ei ole valaisinpistorasiaa, asennuksessa ei käytetä välikerengasta. Katso alla oleva kappale *Asennus ilman välikerengasta*.
- Isossa-Britanniassa myytävien valaisimien (tuotenumerot 36-1000 ja 36-1005) asennus tapahtuu ilman valaisinpistorasiaa. Plafondin mukana ei tule välikerengasta.

## Asennus välikerenkaan kanssa

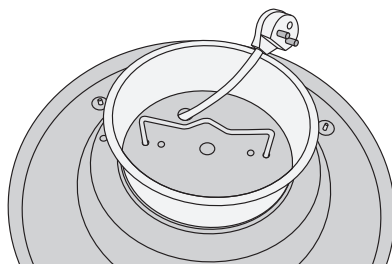
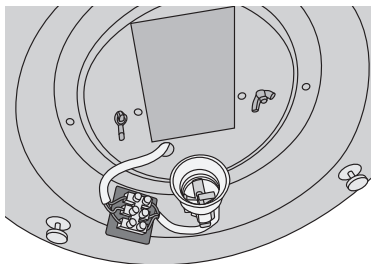

1. Liitä sisään tuleva sähköjohto tai lamppupistoke ja johto (myydään erikseen) liitinriimaan, asenna ripustussanka ja aseta mukana tuleva välikerengas paikalleen.

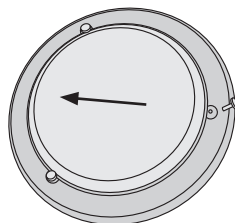
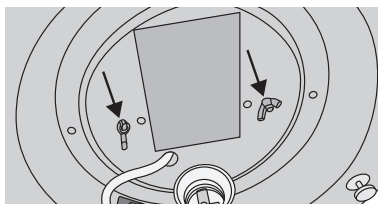

2. Liitä valaisimen pistoke valaisinpistorasiaan ja ripusta valaisin kattokoukkuun. Kiristä valaisin kattoon kiristämällä ripustussangan siipimutterit.
  3. Laita valaisimeen lamppu, joka on enintään 60 W.
  4. Poista yksi lasin ruuveista, työnnä lasi varoen kahden ruuvin alle ja laita irrottamasi ruuvi takaisin paikalleen.
  5. Kiristä kaikki kolme ruuvia riittävän tiukasti, jotta lasi pysyy paikallaan. Ruuveja ei tarvitse kiristää kokonaan kiinni lasiin. Ole varovainen jotta et vahingoita lasia.
6. Kytke virta päälle.

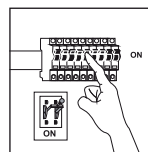



## Asennus ilman välikerengasta

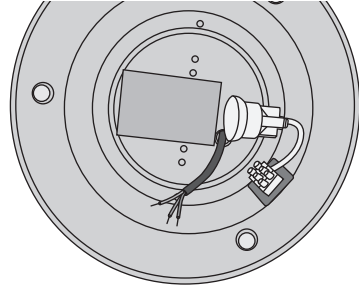
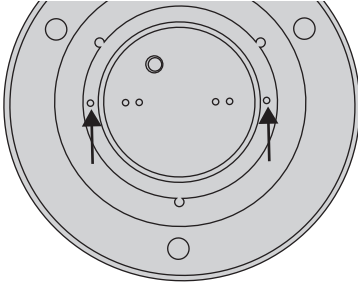

1. Käytä valaisimen kiinnitysreikää ja merkitse mahdollinen porauskohta. **△ Huom.!** Varmista että poraus-/ruuvauskohdassa ei ole sähkö- tai vesijohtoja.
2. Työnnä sisääntuleva johto valaisimen reiän läpi ja ruuvaa valaisin suoraan kattoon sopivalla kiinnitystavalla.

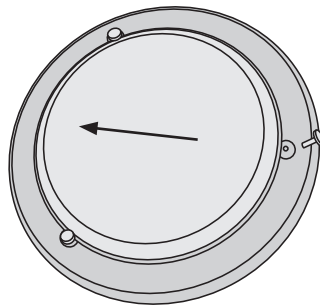
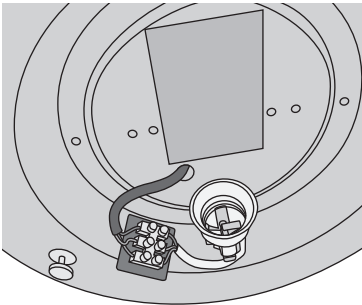

3. Liitä sisään tuleva johto liitinrimaan. Jos katosta tulee kolme erillistä johdinta, käytä mukana tulevia kolmea eristävää johtosuojaa.
4. Laita valaisimeen lamppu, joka on enintään 60 W.
5. Poista yksi lasin ruuveista, työnnä lasi vaaroen kahden ruuvin alle ja laita irrottamasi ruuvi takaisin paikalleen.
6. Kiristä kaikki kolme ruuvia riittävän tiukasti, jotta lasi pysyy paikallaan. Ruuveja ei tarvitse kiristää kokonaan kiinni lasiin. Ole varovainen jotta et vahingoita lasia.
7. Kytke virta päälle.

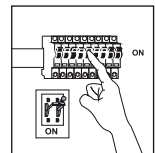

## Huolto ja puhdistaminen

- Katkaise valaisimen virta ennen valaisimen puhdistamista.
- Pyyhi valaisin kevyesti kostutetulla pehmeällä liinalla. Käytä mietoa puhdistusainetta. Älä käytä vahvoja, hankaavia puhdistusaineita tai liuotainaineita. Ne voivat vahingoittaa laitetta.

## Kierrättäminen

Tämä symboli tarkoittaa, että tuotetta ei saa laittaa kotitalousjätteen sekaan. Ohje koskee koko EU-aluetta. Virheellisestä kierrättämisestä johtuvien mahdollisten ympäristö- ja terveyshaittojen ehkäisemiseksi tuote tulee viedä kierrätettäväksi, jotta materiaali voidaan käsitellä vastuullisella tavalla. Kierrätä tuote käyttämällä paikallisia kierrätysjärjestelmiä tai ota yhteys ostopaikkaan. Ostopaikassa tuote kierrätetään vastuullisella tavalla.



## Tekniset tiedot

**Lampun suurin teho** 60 W, E27 (myydään erikseen)

**Käyttöjännite** 220–240 V AC, 50 Hz

**Mitat** Ø 31 cm

Luokka I, IP 20 (valaisin tulee suojamaadoittaa)



## SVERIGE

---

KUNDTJÄNST tel: 0247/445 00  
e-post: kundservice@clasohlson.se

INTERNET [www.clasohlson.se](http://www.clasohlson.se)

BREV Clas Ohlson AB, 793 85 INSJÖN

## NORGE

---

KUNDESENTER tlf.: 23 21 40 00  
e-post: kundesenter@clasohlson.no

INTERNETT [www.clasohlson.no](http://www.clasohlson.no)

POST Clas Ohlson AS, Postboks 485 Sentrum, 0105 OSLO

## SUOMI

---

ASIAKASPALVELU puh: 020 111 2222  
sähköposti: asiakaspalvelu@clasohlson.fi

INTERNET [www.clasohlson.fi](http://www.clasohlson.fi)

OSOITE Clas Ohlson Oy, Kaivokatu 10 B, 00100 HELSINKI

## UNITED KINGDOM

---

INTERNET [www.clasohlson.co.uk](http://www.clasohlson.co.uk)