

Turvallisuustiedot

Käyttörajoitukset

- Tätä laitetta voivat käyttää yli 8-vuotiaat lapset ja henkilöt, joiden fyysiset, sensoriset tai henkiset kyvyt ovat heikentyneet tai joilla ei ole riittävää kokemusta tai tietoa, jos heitä valvotaan tai opastetaan laitteen turvallisesta käytöstä ja he ymmärtävät käyttöön liittyvät vaarat.
- Tätä laitetta ei ole tarkoitettu sellaisten henkilöiden käyttöön (mukaan lukien lapset), joiden fyysiset, sensoriset tai henkiset kyvyt ovat heikentyneet tai joilla ei ole riittävästi kokemusta tai tietoa, ellei heidän turvallisuudestaan vastuussa oleva henkilö valvo heitä tai ohjeista heitä riittävästi laitteen käytössä.
- Lapsia on valvottava, jotta he eivät leiki laitteella.
- Lapset eivät saa puhdistaa tai suorittaa huoltoa ilman valvontaa (EU).
- Pidä puhdistusharja poissa lasten ulottuvilta.
- Pitkät hiukset, väljät vaatteet, sormet ja muut kehonosat on pidettävä poissa aukkojen ja liikkuvien osien läheltä.
- Älä puhdistaa palavia aineita imurimopilla.
- Älä nosta imurimoppia sen lasertutkasuojuksesta.
- Varmista, että imurimoppi on sammutettu ja latausasema on irti ennen laitteen puhdistusta tai huoltoa.
- Imurimoppi on tarkoitettu lattioiden puhdistamiseen ainoastaan kotitalouksissa. Älä käytä laitetta avoimilla parvekkeilla, pehmeillä pinnoilla (sohvat) tai kaupallisissa tai teollisissa tiloissa.
- Älä käytä imurimoppia lattian yläpuolella olevilla tasoilla, kuten parvilla, avoimilla parvekkeilla tai huonekalujen päällä, ellei alueita ole eristetty suoja-aidalla.
- Älä käytä imurimoppia yli 40°C:n tai alle 0°C:n lämpötiloissa tai lattialla, jossa on nesteitä tai tahmeita aineita.
- Kerää lattialta kaapelit ennen imurimopin käyttöä, jottei se raahaa esineitä kulkiessaan.
- Kerää lattialta kaikki irralliset esineet, kuten maljakot tai muovipussit. Näin vältetään siltä, ettei imurimoppi tartu kiinni tai törmää esineisiin eikä aiheuta vahinkoja.
- Älä aseta lapsia, lemmikkejä tai esineitä imurimopin päälle sen liikkussa tai seistessä paikallaan.
- Älä puhdistaa mattoja imurimopilla.
- Varmista, ettei imurimoppi ime sisään kovia tai teräviä osia, kuten rakennusmateriaaleja, lasia tai nauvoja.
- Älä ruiskuta imurimoppiin mitään nesteitä (varmistaa, että pölykotelo on täysin kuiva ennen sen asennusta takaisin paikoilleen).
- Älä laita imurimoppia ylösalaisin (lasertutkakotelo ei saa koskaan koskettaa lattiaan).
- Käytä tätä tuotetta vain käyttöohjeiden mukaisesti. Käyttäjät ovat vastuussa kaikista vahingoista ja vioista, jotka aiheutuvat tuotteen vääränlaisesta käytöstä.



Me, Foshan VIOMI Electrical Technology Co., Ltd vakuutamme täten, että radiolaitteiston tyyppi STYTJ02YM on direktiivin 2014/53/EU mukainen. EU:n vaatimustenmukaisuutta koskeva teksti löytyy kokonaisuudessaan seuraavasta osoitteesta:
<http://www.mi.com/global/service/support/declaration.html>

Akut ja lataaminen

- Älä käytä kolmannen osapuolen akkua tai latausasemaa. Käytä vain <BLJ24W200120P-V>-virransyöttöyksikön kanssa.
- Laite on irrotettava verkkovirrasta akkua irrotettaessa.
- Laite sisältää akkuja, jotka saa vaihtaa vain työhön pätevä henkilö.
- Älä sijoita latausasemaa lämpölähteen kuten lämpöpatterin lähelle.
- Älä pyyhi mitään imurimopin osaa märällä kankaalla tai nesteillä.
- Jos virtajohto on vaurioitunut, se on annettava valmistajan, valmistajan huoltoedustajan tai vastaavan pätevän henkilöstön vaihdettavaksi vaaratilanteiden välttämiseksi.
- Älä hävitä vanhoja akkuja väärin. Varmista ennen imurimopin hävittämistä, että imurimoppi on irrotettu pistorasiasta ja että akku on irrotettu ja hävitetty ympäristöystävällisellä tavalla.
- Varmista, että imurimoppi on poissa päältä kuljetuksen aikana. Sitä tulee kuljettaa alkuperäispakkauksessa mikäli mahdollista.
- Jos imurimoppi on pidemmän aikaa käyttämättömänä, lataa se täysin, sammuta se ja varastoi viileään ja kuivaan paikkaan. Lataa imurimopin akku täyteen vähintään kerran kuukaudessa, jotta akku ei vahingoitu.

Tämä tuotteen lasertutka vastaa standardia IEC 60825-1:2014 Class 1 -lasertuoteturvallisuuksi koskien eikä se aiheuta lasersäteilyvaaroja ihmiskeholle.

Tuotteen yleiskuva

Tuote & Lisätarvikeluettelo

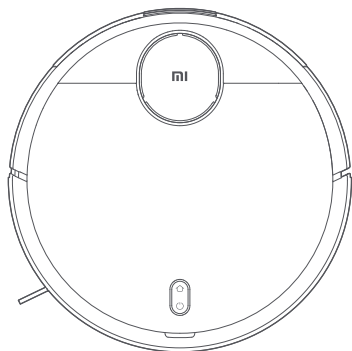

Imurimoppi

Imurimopin lisätarvikkeet

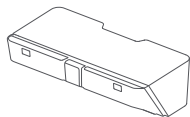

Pölykotelo
(puhdistus-tilaa varten)



Puhdistusharja



Harja

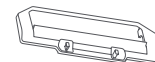

Harjan suojus

Lisätarvikepakettin sisältö

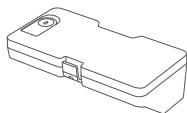

2-in-1-vesisäiliöllinen
pölykotelo
(imuroinnin ja moppaamisen
toimintatiloja varten)



Sivuharja (2 kpl)

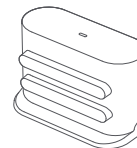

Latausasema

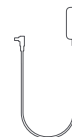

Virta-adapteri

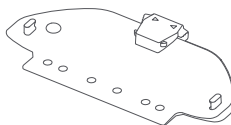

Moppityynyn pidike

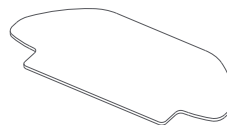

Märkä moppityyny

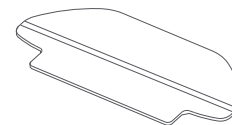

Kosteaa moppityyny



Käyttöopas

Huomaa: Tuotteen, lisätarvikkeiden ja käyttöliittymän kuvat käyttöohjeessa ovat vain viitteellisiä. Todellinen tuote ja toiminnot voivat vaihdella tuoteparannusten takia.

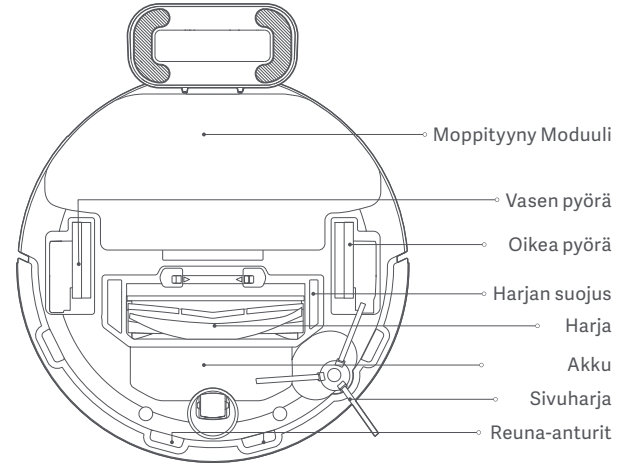
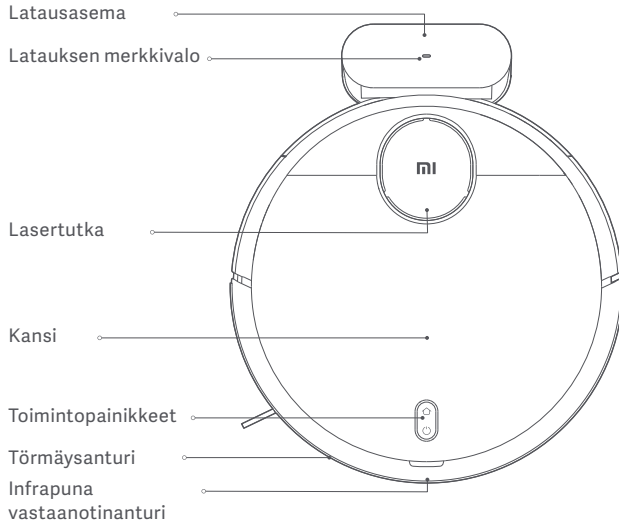

🏠 Latausasema

Paina lähettääksesi imurimopin takaisin latausasemalle.

🔄 Virtapainike/ Puhdistuspainike

Paina aloittaaksesi tai keskeyttääksesi puhdistuksen.

Paina ja pidä pohjassa 3 sekuntia käynnistääksesi tai sammuttaaksesi imurimopin.

🔌 Ilmaisimen tila

Hitaasti vilkkuva keltainen	Palaa latausasemaan/ Matala akun varaus	Vilkkuva valkoinen	Wi-Fi ei yhdistetty
Hengittävä keltainen	Lataaminen	Hitaasti vilkkuva valkoinen	Odotetaan verkon määrittystä
Vilkkuva punainen	Virhe	Hengittävä valkoinen	Käynnistyy/Päivittää ohjelmistoa
Valkoinen	Kytkeyty päälle / Toimii normaalisti / Täyteen ladattu / Wi-Fi yhdistetty		

Asennus

1. Yhdistä latausasema pistorasiaan.

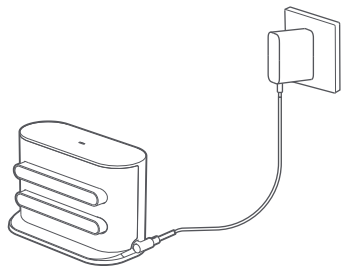

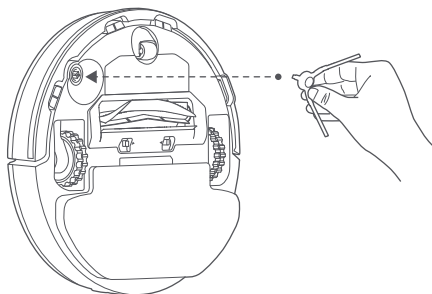

2. Asenna sivuharja imurimopin vasempaan yläkulmaan kuvan osoittamalla tavalla. Pakkauksen mukana tulee ylimääräinen sivuharja, jota ei tarvitse asentaa.

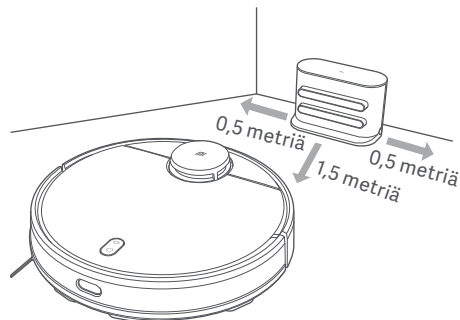

3. Aseta latausasema tasaiselle alustalle seinää vasten.



4. Kun käytät imurimoppia ensimmäisen kerran, kytke se päälle painamalla  painiketta ja pitämällä sitä painettuna kolmen sekunnin ajan. Kun merkkivalo syttyy, aseta imurimoppi latausasemalle latausta varten. Paina sitten  painiketta, kun imurimoppi siivoaa ja se palaa automaattisesti latausasemalle latausta varten.

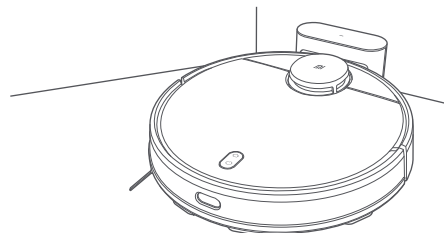

Valkoinen: Kytetty päälle / Toimii normaalisti / Täyteen ladattu / Wi-Fi yhdistetty

Hengittävä keltainen: Lataaminen

Vilkkuu punaisena: Virhe

Lisävarusteiden asentaminen haluttua toimintatilaa varten

Puhdistus-tila: Asenna pölykotelo tai 2-in-1-veisäiliöllinen pölykotelo.

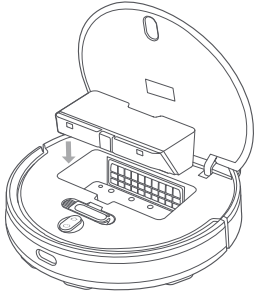

1. Avaa imurimopin kansi ja aseta pölykotelo tai 2-in-1-veisäiliöllinen pölykotelo kuvassa osoitettuun suuntaan, kunnes se lukittuu paikoilleen.

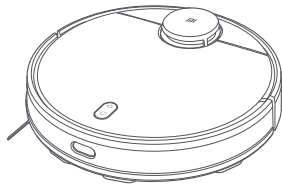

2. Käynnistä imurimoppi. Imurimoppi on nyt valmiina puhdistuksen aloittamiseen.

Imuroinnin ja moppaamisen toimintatila: Asenna 2-in-1-veisäiliöllinen pölykotelo, moppityynyn pidike ja moppityyny.

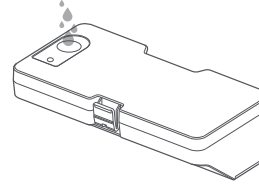

1. Avaa 2-in-1-veisäiliöllisen pölykotelon kansi, täytä säiliö ja aseta kansi takaisin paikoilleen.

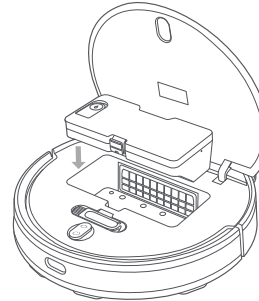

2. Asenna 2-in-1-veisäiliöllinen pölykotelo imurimoppiin, kunnes se lukittuu paikoilleen.

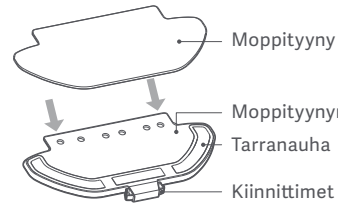

3. Asenna moppityyny pidikkeeseen ja paina tarranauhat tiukasti kiinni toisiinsa.

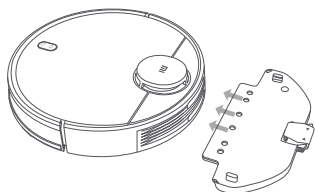

4. Nipistä kiinnittämiä ja asenna moppityynyä pidike vaakasuunnassa imurimopin pohjaan kuvan osoittamalla tavalla.

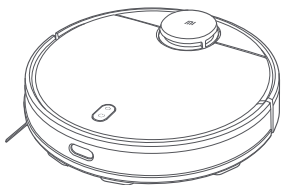

5. Käynnistä imurimoppi. Imurimoppi on nyt valmis aloittamaan ja moppaamisen.



Varoitus:

1. Älä sijoita latausasemaa paikkaan, jossa se altistuu suoralle auringonpaisteelle.
2. Varmista, että latausaseman molemmiin puoliin on vähintään 0,5 metriä vapaata tilaa ja että sen edessä on yli 1,5 metriä vapaata tilaa.
3. Jos imurimoppi ei käynnisty akun heikon varustilan vuoksi, aseta se suoraan latausasemaan latausta varten.
4. Imurimoppi käynnistyy automaattisesti ollessaan latausasemalla.
5. Imurimoppia ei voi sammuttaa kun se on latausasemalla.
6. Poista 2-in-1-vesisäiliöllinen pölysäiliö sekä moppityynyn pidike, kun imurimoppi on latauksessa tai sitä ei käytetä.
7. Käytä virtuaalisia seiniä tai aseta talossasi olevat matolliset alueet rajoitetuiksi. Näin estät imurimoppia jäämästä kiinni mattoihin.
8. Puhdista pölykotelo säännöllisesti liiallisen lian kertymisen estämiseksi. Lian kertyminen voi vaikuttaa imurimopin puhdistustehoon.
9. Kun imurimoppi on puhdistustilassa imurimoppi voi käyttää imuroimiseen joko pelkkää pölykoteloa tai 2-in-1-vesitankillista pölykoteloa.

Käyttö

Kytkeminen Päälle/Pois

Kun Imurimoppi on latausasemalla, se käynnistyy automaattisesti eikä sitä voi sammuttaa.

Paina ja pidä pohjassa  painiketta, kunnes merkkivalo syttyy palamaan ja imurimoppi kytkeytyy päälle. Kun imurimoppi on valmiustilassa ja poissa latausasemalta, voit painaa ja pitää pohjassa  painiketta sammuttaaksesi laitteen.

Puhdistus

Kytke imurimoppi päälle ja paina  painiketta. Riippuen siitä, mikä lisävaruste imurimoppiin on asennettu, imurimoppi aloittaa imuroimisen tai moppaamisen automaattisesti.



Latautuu

Paina imurimopin ollessa päällä painiketta  lähettääksesi sen latausasemalle ladattavaksi.

Kun imurimopin siivoustyö on valmis, se palaa automaattisesti latausasemaan latautumaan ja merkkivalo vilkkuu keltaisena. Jos imurimopin lataustaso alkaa laskea puhdistustyön aikana, se palaa automaattisesti latausasemaan ladattavaksi. Latauduttuaan se jatkaa puhdistustyötä kohdasta, johon se viimeksi jäi.

Jos imurimoppi kytkeytyy pois päältä automaattisesti akun matalan varauksen vuoksi, siirrä se käsin takaisin latausasemalle ja varmista, että latausliittimet on yhdistetty kunnolla toisiinsa.

Tauko

Kun imurimoppi on käynnissä, pysäytä se painamalla mitä tahansa painiketta ja jatka puhdistusta painamalla  painiketta. Painikkeen painaminen  päättää nykyisen puhdistustyön ja lähettää imurimopin takaisin latausasemalle.

Lepotila

Imurimoppi vaiuu automaattisesti lepotilaan, jos se on käyttämättä 5 minuutin ajan. Herätä se painamalla mitä tahansa painiketta tai käyttämällä sovellusta.

- Imurimoppi ei siirry lepotilaan ollessaan latausasemalla.
- Imurimoppi sammuu automaattisesti, jos se on ollut lepotilassa yli 12 tuntia.

Vian Tila

Jos imurimoppi toteaa virheen käytön aikana, merkkivalo vilkkuu punaisena ja kuulet varoitusäänen. Valitse mahdollinen ratkaisu vianmääritysosiosta.

Jos mitään ei tehdä 5 minuutin kuluessa, imuri siirtyy automaattisesti lepotilaan.

Veden lisääminen tai moppityynyn puhdistaminen puhdistuksen aikana

Jos haluat lisätä vettä imurimoppiin tai puhdistaa moppityynyn puhdistuksen aikana, paina mitä vain painiketta pysäyttääksesi imurimopin. Poista sitten 2-in-1-pölylokerokerävesisäiliöllä. Kun vettä on lisätty tai moppityyny puhdistettu, asenna 2-in-1-pölylokerokerävesisäiliöllä ja moppityyny takaisin paikoilleen ja paina painiketta , niin voit jatkaa puhdistusta.

Puhdistusasetukset

Mi Home/Xiaomi Home -sovelluksesta löytyy yhteensä neljä imutoimintoa: Hiljainen, Vakio, Kohtalainen ja Turbo. Oletustoiminto on Vakio.

Älä häiritse -tila

DND-tilassa imurimoppi ei jatka puhdistusta, suorita ajastettua puhdistusta tai anna äänihälytyksiä.

DND-tila on päällä automaattisesti ja se voidaan ottaa pois päältä sovelluksen kautta.

Puhdistuksen jatkaminen

Imurimopissa on toiminto, jonka avulla puhdistusta voidaan jatkaa siellä, missä se viimeksi pysäytettiin. Jos imurimopin lataustaso alkaa laskea puhdistustyön aikana, se palaa automaattisesti latausasemaan ladattavaksi. Latauduttuaan se jatkaa puhdistustyötä kohdasta, johon se viimeksi jäi. Puhdistuksen jatkamistoiminto peruutetaan, jos puhdistustehtävä pysäytetään manuaalisesti imurimopin latautuessa.

Vyöhykealue

Voit käyttää sovellusta vyöhykealueiden määrittämiseen, jolloin imurimoppi puhdistaa valitsemasi vyöhykealueet.

Puhdistatässä kohdassa

Sovelluksen kautta on mahdollista määrittää tietty alue puhdistettavaksi siivouskartasta. Määrityksen jälkeen imurimoppi hakeutuu automaattisesti tälle alueelle ja puhdistaa siitä neliönmuotoisen 2 x 2 m kokoisen alueen.

Ajastettu puhdistus

Voit ajastaa puhdistusajat sovelluksella. Imurimoppi aloittaa puhdistuksen automaattisesti ajastettuina kellonaikoina ja palaa latausasemaan, kun puhdistus on valmis.

Huomaa: Jos Älä häiritse -tila (älä häiritse) on päällä, imurimoppi ei suorita aikataulun mukaisia puhdistamisia Älä häiritse -jaksojen aikana.

Virtuaaliset seinät / rajoitetut alueet

Sovelluksessa voidaan asettaa virtuaalisia seinä ja rajoitettuja alueita, joiden avulla estetään imurimopin siirtyminen sellaisille alueille, joita ei haluta puhdistaa.

Älyautomaattikartoitus

Voit laittaa automaattikartoituksen päälle sovelluksen kautta. Imurimoppi päivittää automaattikartoituksen avulla siivouskartat automaattisesti puhdistuksen suorittamisen ja latauksen jälkeen.

Yhdistäminen Mi Home/Xiaomi Home -sovellukseen

Tämä tuote toimii Mi Home/Xiaomi Home -sovelluksen* kanssa. Käytä Mi Home/Xiaomi Home -sovellusta laitteesi ohjaamiseen ja vuorovaikutukseen kodin muiden älylaitteiden kanssa.



Lataa ja asenna sovellus skannaamalla QR-koodi. Sinut siirretään yhteyden määrittämissivulle, jos sovellus on jo asennettuna. Voit myös etsiä sovelluksen sovelluskaupasta hakusanalla "Mi Home/Xiaomi Home" ja sitten ladata ja asentaa sen laitteellesi.



Lisää laitteesi avaamalla Mi Home/Xiaomi Home -sovellus, napauttamalla oikeasta yläkulmasta "+" ja noudattamalla näkyviin tulevia ohjeita.

* Sovellus tunnetaan Euroopassa nimellä Xiaomi Home (paitsi Venäjällä). Laitteessa näkyvää sovelluksen nimeä tulee pitää sovelluksen oletusarvoisena nimenä.

Huomaa:



Sovelluksen versiota on saatettu päivittää. Noudatathan uusimman version ohjeita.

Wi-Fi:n nollaus

Jos vaihdat reititintä tai muutat Wi-Fi-salasanaa, imurimopin Wi-Fi-yhteys on nollattava. Käynnistä imurimoppi ja paina sitten painikkeita  ja  yhtä aikaa kolmen sekunnin ajan, kunnes kuulet äänen sanovan "Odotetaan verkon konfiguraatiota". Kun Wi-Fi-yhteys on onnistuneesti nollattu, imurimopin yhteys voidaan muodostaa uudelleen.

Huomaa: Laite tukee vain 2,4 GHz:n Wi-Fi-verkkoa.

Tehdasasetusten palauttaminen

Pidä  painiketta painettuna pohjassa 5 sekuntia. Kun kuulet äänen sanovan "Laitte palautetaan tehdasasetuksiin" paina ja pidä pohjassa  painiketta viiden sekunnin ajan, kunnes kuulet äänen "Palautetaan tehdasasetuksia". Kun tehdasasetukset on palautettu onnistuneesti, kaikki käyttäjätiedot on poistettu ja kuulet äänen sanovan "Tehdasasetukset palautettu onnistuneesti".

Hoito ja huolto

Pölykotelo

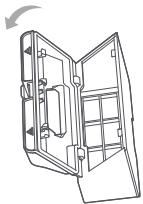

1. Avaa imurimopin kansi, poista pölykotelo ja avaa sitten sen kansi kuvan osoittamalla tavalla.

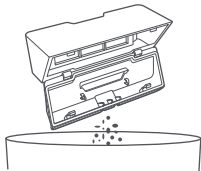

2. Tyhjennä pölykotelo.

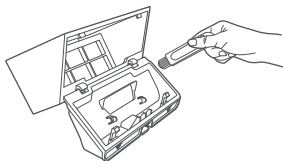

3. Puhdista pölykotelo käyttämällä puhdistusharjaa.

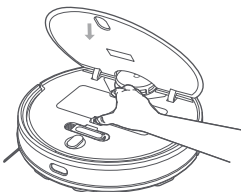

4. Avaa imurimopin kansi ja asenna pölykotelo imurimoppiin niin, että se lukittuu paikalleen. Sulje sitten imurimopin kansi.

2-in-1-vesisäiliöllinen pölykotelo

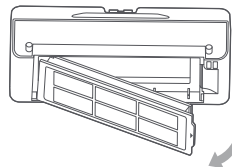

1. Avaa imurimopin kansi, poista 2-in-1-vesisäiliöllinen pölykotelo ja poista sitten suodatin kuvan osoittamalla tavalla.

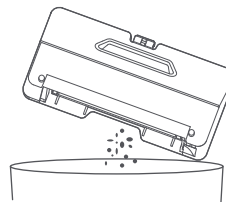

2. Tyhjennä pölykotelo. Puhdista kotelo käyttämällä puhdistusharjaa ja asenna suodatin sitten takaisin paikoilleen.

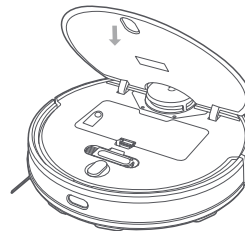

3. Asenna 2-in-1-vesisäiliöllinen pölykotelo imurimoppiin niin, että se lukittuu paikalleen. Sulje sitten imurimopin kansi.

Suodatin

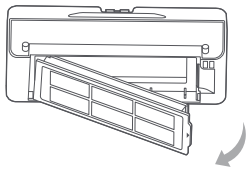

Jos haluat puhdistaa pölykotelossa tai 2-in-1-vedisäiliöllisessä pölykotelossa olevan suodattimen, voit poistaa sen puhdistusta varten kaavion osoittamalla tavalla.

- Kun suodatin on huuhdeltu vedellä, varmista, että se on täysin kuiva, kun asennat suodattimen takaisin pölylokeroon tai 2-in-1-pölylokeroon, jossa on vesisäiliö.
- Suosittelemme suodattimen puhdistamista tasaisin väliajoin puhdistusharjalla, ettei se tukkeudu.
- Suosittelemme suodattimen vaihtamista 3-6 kuukauden välein.

Harja

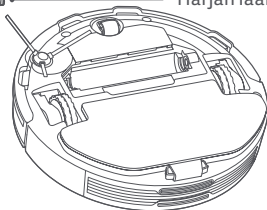

1. Käännä imurimoppi nurin ja purista kiinnittämiä irrottaaksesi harjan suojuksen.
2. Poista harja ja harjan laakeri.
3. Käytä puhdistusharjaa harjan puhdistamiseen.
4. Asenna harja ja harjan laakeri takaisin. Paina sitten harjan suojusta kunnes se napsahtaa paikoilleen.

Huomaa: Suosittelemme harjan vaihtamista 6–12 kuukauden välein optimaalisen puhdistustehon ylläpitämiseksi.

Sivuharja

Irrota ja puhdista sivuharja tasaisin väliajoin.

- Suosittelemme sivuharjan vaihtamista 3–6 kuukauden välein optimaalisen puhdistustehon ylläpitämiseksi.

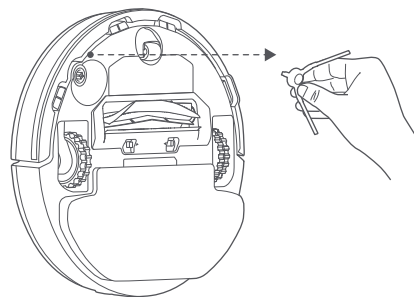

Reuna-anturit

Puhdista reuna-anturit kolmen kuukauden välein pehmeällä liinalla.

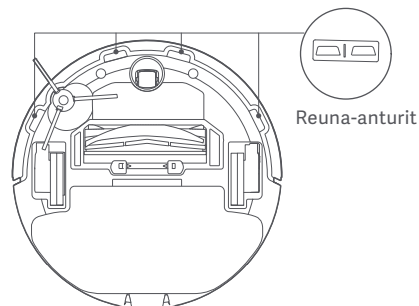

Usein Kysytyt Kysymykset

Virhe	Mahdolliset syyt
Imurimoppi ei käynnisty	1. Akun varaustaso on alhainen. Lataa imurimoppi ja yritä sitten uudelleen. 2. Ympäristön lämpötila ei saa olla liian matala (alle 0°C) eikä liian korkea (yli 40°C).
Imurimoppi ei aloita puhdistusta	Akun varaustaso on alhainen. Lataa imurimoppi ja yritä sitten uudelleen.
Imurimoppi ei palaa latausasemaan	1. Latausaseman ympärillä on liikaa esteitä. Sijoita latausasema avoimempaan paikkaan. 2. Imurimoppi on liian kaukana latausasemasta. Siirrä se lähemmäs latausasemaa ja yritä uudelleen.
Imurimoppi ei toimi oikein	Sammuta imurimoppi ja käynnistä se sitten uudelleen.
Imurimopista tulee kumma ääni	Ulkoisen esine voi olla tarttunut harjaan, sivuharjaan tai vasempaan/oikeaan pyörään. Pysäytä imurimoppi ja poista mahdollinen lika.
Imurimopin puhdistusteho on heikentynyt tai se jättää jälkeensä pölyä	1. Pölykotelo on täynnä. Tyhjennä pölykotelo. 2. Suodatin on tukossa. Puhdista se. 3. Vierasesine on tarttunut harjaan. Puhdista se.
Imurimoppi ei saa Wi-Fi-yhteyttä	1. Wi-Fi-yhteys on heikko. Varmista, että imurimoppi on alueella, jossa on hyvä Wi-Fi-yhteys. 2. Wi-Fi-yhteydessä on jokin vika. Nollaa Wi-Fi, lataa sovelluksen uusin versio ja yritä muodostaa yhteys sitten uudelleen.

Virhe	Mahdolliset syyt
Imurimoppi ei jatka puhdistusta	1. Varmista, ettei imurimoppi ole Älä häiritse-tilassa, koska tämä tila estää puhdistamisen jatkamisen. 2. Imurimoppi ei jatka puhdistamista, jos se on ladattu tai asetettu latausasemaan käsin.
Imurimoppi ei palaa latausasemaan, kun sitä on siirretty	Imurimopin siirtäminen voi johtaa siihen, että laite kartoittaa ympäristönsä uudelleen. Jos imurimoppi on liian kaukana latausasemasta, se ei ehkä osaa palata sinne omillaan. Tässä tapauksessa imurimoppi tulee asettaa latausasemaan manuaalisesti.
Imurimoppi ei lataudu	Varmista, että latausaseman ympärillä on riittävästi tyhjää tilaa ja ettei latauskoskettimissa ole pölyä tai muuta likaa.
Imurimoppi ei suorita aikataulun mukaista puhdistusta	Varmista, että imurimoppi on yhteydessä verkkoon. Muussa tapauksessa se ei voi synkronoida sovelluksen kanssa ja suorittaa ajoitettuja puhdistuksia.
Imurimoppi siirtyy yhä uudestaan offline-tilaan	Varmista, että imurimoppi on yhdistetty verkkoon ja pysyy aina Wi-Fi:n kattavuusalueella.
Imurimoppia ei voida yhdistää sovelluksessa "viomi-vacuum-v8_miapXXXX" kanssa	Varmista, että latausasema ja imurimoppi ovat Wi-Fi:n kattavuusalueella ja että signaalin laatu on hyvä. Nollaa Wi-Fi-yhteys käyttöohjeiden mukaisesti ja yritä muodostaa imurimopin yhteys uudelleen.

Vianmääritys

Virhe	Ratkaisu
Virhe 1: Varmista, ettei laser-etäisyysanturia ole peitetty.	Poista kaikki mahdolliset esineet, jotka saattaisivat tukkia tai peittää laser-etäisyysanturin tai siirrä imurimoppi uuteen paikkaan.
Virhe 2: Pyyhi reuna-anturi puhtaaksi, siirrä imurimoppi uuteen paikkaan ja aktivoi se uudestaan.	Osa imurimopista ei välttämättä kosketa lattiaan; laita imurimoppi toiseen paikkaan ja käynnistä uudelleen. Reuna-anturi on likainen, puhdista reuna-anturi liasta.
Virhe 3: Vahva magneetikenttä havaittu. Aktivoi imurimoppi uudelleen, kun se on kaukana mahdollisista virtuaalisista seinistä.	Imurimoppi on liian lähellä virtuaalista seinää. Siirrä imurimoppi uuteen paikkaan ja aktivoi se uudelleen.
Virhe 4: Tarkasta törmäysanturi ja poista mahdolliset vierasesineet.	Törmäysanturiin saattaa olla tarttunut kiinni jotakin. Kopauta sitä useamman kerran varovaisesti poistaaksesi mahdolliset vierasesineet. Jos anturista ei irtoa mitään vierasesineitä, siirrä imurimoppi toiseen paikkaan ja käynnistä se uudelleen.
Virhe 5: Imurimopin lämpötila on epänormaali.	Imurimopin käyttölämpötila on liian korkea tai liian matala. Odota, kunnes lämpötila on normalisoitunut ja yritä sitten uudestaan.
Virhe 6: Latausvirhe. Kokeile latausliitinten puhdistamista.	Pyyhi latausaseman ja imurimopin latausliittimet kuivalla liinalla.
Virhe 7: Aseta imurimoppi tasaiselle alustalle ja käynnistä se uudelleen.	Imurimoppi kallistuu käynnistettäessä. Siirrä imurimoppi tasaiselle alustalle ja käynnistä se uudelleen. Voit myös nollata imurimopin tason sovelluksessa ja käynnistää laitteen sitten uudelleen.

Virhe	Ratkaisu
Virhe 8: Asenna pölykotelo ja suodatin takaisin paikoilleen.	Varmista, että pölykotelo ja suodatin on asennettu oikein. Jos vika jatkuu, kokeile suodattimen vaihtoa.
Virhe 9: Siirrä imurimoppi uuteen paikkaan ja aktivoi se uudelleen.	Jokin pyöristä saattaa olla ilmassa. Laita imurimoppi toiseen paikkaan ja käynnistä se uudelleen.
Virhe 10: Poista kaikki esteet imurimopin ympäriltä.	Imurimoppi voi tarttua kohteeseen tai jumittua. Poista kaikki esteet sen ympäriltä.
Virhe 11: Varmista, että 2-in-1-vesisäiliöllinen pölykotelo on asennettu oikein.	Varmista, että 2-in-1-vesisäiliöllinen pölykotelo on asennettu tukevasti paikoilleen.
Virhe 12: Varmista, että moppityyny on asennettu oikein.	Varmista, että moppityynyn pidike ja moppityyny on asennettu tukevasti paikoilleen.
Virhe 13: Ei pysty palaamaan latausasemaan.	Aseta imurimoppi latausasemalle.
Virhe 14: Matala akun varaus. Lataa akku.	Aseta imurimoppi latausasemalle ja aktivoi se sitten uudestaan, kun se on ladattu täyteen.
Virhe 15: Poista moppityyny.	Poista moppityyny ja sen pidike ja aktivoi imurimoppi uudestaan.

Tiedot

Imurimoppi

Nimi	Mi P -robotti-imurimoppi (Älyimuri)
Malli	STYTJ02YM
Mitat	φ 350 × 94,5 mm
Nimellinen Ottojännite	20 V ⁻⁻⁻
Nimellinen Ottovirta	1,2 A
Nimellisteho	33 W
Akkukapasiteetti	3200 mAh
Akun Jännite	14,8 V ⁻⁻⁻
Nettopaino	3,6 kg
Langaton yhteys	Wi-Fi IEEE 802,11b/g/n 2,4 GHz
Toimintataajuus	2412-2472 MHz
Enimmäislähtöteho	<20 dBm

Latausasema

Malli	STYTJ02YM
Nimellinen Lähtöjännite	20 V ⁻⁻⁻
Nimellinen Lähtövirta	1,2 A
Mitat	152 × 74,6 × 99,5 mm

Virta-adapteri

Julkaistut tiedot	Arvo ja tarkkuus	Yksikkö
Valmistaja	Zhongshan Baolijin Electronic Co.,Ltd.	-
Mallitunniste	BLJ24W200120P-V	-
Tulojännite	100-240	V~
Tulovirta	0,8	A
Vaihtovirran syöttötaajuus	50/60	Hz
Lähtöjännite	20,0	V ⁻⁻⁻
Lähtövirta	1,2	A
Lähtöteho	24,0	W
Keskimääräinen Aktiivinen Hyötysuhde	86,2	%
Hyötysuhde alhaisella kuormituksella (10 %)	81,5	%
Virrankulutus ilman kuormitusta	0,10	W

Normaaleissa käyttöolosuhteissa tämä laite on pidettävä vähintään 20 cm:n etäisyydellä antennista käyttäjän kehoon.

Sähkökaavio

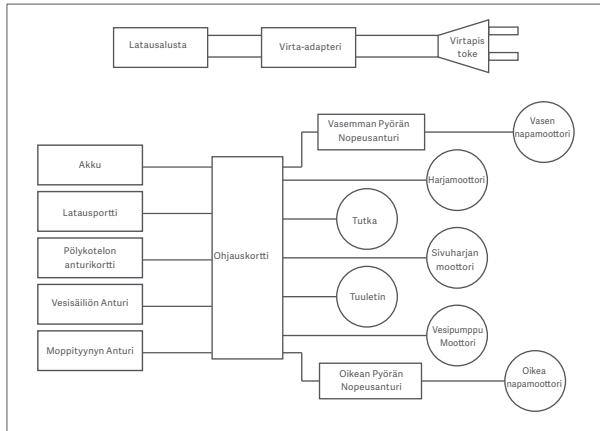

WEEE tiedot

Kaikki tällä symbolilla merkityt tuotteet ovat sähkö- ja elektroniikkaromua (WEEE kuten direktiivissä 2012/19/EU), joita ei saa sekoittaa lajittelemattomaan kotitalousjätteeseen. Sen sijaan sinun on suojeltava ihmisten terveyttä ja ympäristöä luovuttamalla romulaitteet nimettyyn sähkö- ja elektroniikkaromun kierrätyspisteeseen, jonka hallitus tai paikallisviranomaiset ovat osoittaneet. Oikea hävittäminen ja kierrätys auttavat estämään mahdolliset kielteiset vaikutukset ympäristöön ja ihmisten terveyteen. Ota yhteyttä asentajaan tai paikallisiin viranomaisiin saadaksesi lisätietoja tällaisten keräyspisteiden sijainnista ja käyttöehdoista.

