



Manicure-/Pedicure Set

SE | Manikyr-/pedikyrset

NO | Manikyr-/pedikyrsett

FI | Manikyyri-/pedikyyrisetti



Art.no.

44-5163

Model

TB-1738

Ver. 20221221

English

Svenska

Norsk

Suomi

Manicure-/Pedicure set

Art.no 44-5163 Model TB-1738

Please read the entire instruction manual before using the product and then keep it for future reference. We accept no liability for any errors in the text or images and reserve the right to make any necessary changes to technical data. If you experience any technical problems or have questions, please contact our customer service team (address on the back).

English

Safety

- **Warning:** This product contains small parts that could cause choking.
- Never let children play with the product.
- The product can only be used by children aged 8 or older or by people with some form of disability or with a lack of experience and knowledge, if they have been given instruction in the safe use of the product and understand the risks involved.
- Cleaning and maintenance may be carried out by children aged 8 or over only under adult supervision.
- The product is only intended for personal use at home and only in the way described in this instruction manual.
- Never try to open the product or repair, dismantle or modify it in any way.
- Never use the product for anything other than its intended purpose.

Health considerations

- If you experience soreness, a rash or pain after using the product, stop using it immediately and contact your doctor.
- Check the results regularly while you are using the product. This is particularly important for diabetics, who are less sensitive to pain and can injure themselves more easily.

Product description

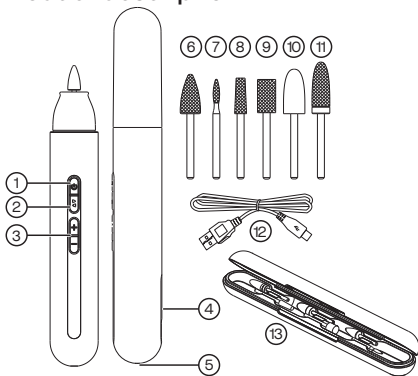

- | | |
|--|------------------------------|
| 1. [Power icon] Power switch | 8. Fine nail file |
| 2. [Direction icon] Switch for direction of rotation | 9. Polishing cylinder |
| 3. [+ / -] Increase speed / Decrease speed | 10. Felt cone |
| 4. USB-C charging port | 11. Coarse flame-shaped file |
| 5. LED indicator | 12. USB-C charging cable |
| 6. Emery cone | 13. Accessory storage box |
| 7. Emery board | |

Charging

- Connect the charging cable provided to the USB-C port and to a USB charger. The light will flash red when the battery is charging and will change to blue when the battery is fully charged.
- When the battery level is low, the battery indicator will flash red and eventually the product will switch off automatically.

Operation

1. Open the storage box and choose an accessory.
2. Attach the accessory by pressing it firmly into the top of the product.

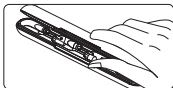

- Emery cone

Polishes natural and acrylic nails. Files the edges of the nails and polishes the surface.

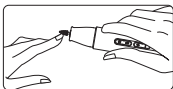

- Emery board

Removes cuticles and exfoliates dry skin around the nails.

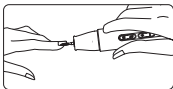

- Fine nail file

Polishes natural and acrylic nails. Files the edges of the nails and cleans around the cuticles.

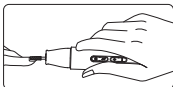

- **Polishing cylinder**
Polishes the nails and removes dead skin around the nails and cuticles.

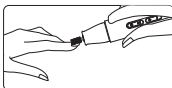

- **Felt cone**
Finely files and polishes the nail surface.

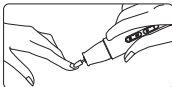

- **Coarse flame-shaped file**
Quickly removes gel varnish.

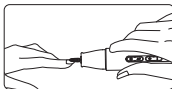

3. Start the product by holding down [⏻].



4. Change the direction of rotation by pressing [↻].



Speed

- [+] Hold/press repeatedly to increase the speed (6 settings)
- [-] Hold/press repeatedly to decrease the speed (6 settings)

After use

Press [⏻] to switch off the product, then clean the accessory and replace it in the storage box.

Cleaning and care

- Switch the product off before you clean it.
- Never rinse the product under running water.
- Remove the accessories and clean them separately.
- Clean the product by wiping it with a damp cloth. Use only mild cleaning agents. Never use solvents or corrosive chemicals.

Troubleshooting guide

Problem	Cause	Solution
Abnormal noise from the product.	Incorrectly fitted accessory.	Fit the accessory according to the instructions.
The product does not work.	Battery is discharged.	Charge the product.
Battery indicator does not light during charging.	USB cable not connected properly.	Connect the USB cable correctly to the product and the charger.
Accessory vibrates during use.	Accessory incorrectly fitted.	Fit the accessory according to the instructions.
Accessory comes loose.		

Responsible disposal

This symbol indicates that the product should not be disposed of with general household waste. This applies throughout the entire EU. To prevent any harm to the environment or health hazards caused by incorrect waste disposal, the product must be handed in for recycling so that the materials can be disposed of in a responsible way. To recycle the product, take it to your local recycling facility or contact the place where you bought it. They will ensure that the product is disposed of in a way that does not harm the environment.



Specifications

Batteries	700 mAh lithium-ion
Charging	USB 5 V DC, 0.6 A
Charging time	Approx. 3 hours
Operating time	90 minutes
Speed	6 speeds (max. 15,000 rpm)

Manikyr-/pedikyrset

Art.nr 44-5163 Modell TB-1738

Läs igenom hela bruksanvisningen före användning och spara den sedan för framtida bruk. Vi reserverar oss för ev. text- och bildfel samt ändringar av tekniska data. Vid tekniska problem eller andra frågor, kontakta vår kundtjänst (se adressuppgifter på baksidan).

Säkerhet

- **Varning!** Produkten innehåller smådelar som kan orsaka kvävning.
- Låt aldrig barn leka med produkten.
- Produkten får användas av barn från 8 år och av personer med någon form av funktionsnedsättning, brist på erfarenhet eller kunskap som skulle kunna äventyra säkerheten, om de har fått instruktioner om hur produkten på ett säkert sätt ska användas och förstår faror och risker som kan uppkomma.
- Rengöring och underhåll får utföras av barn från 8 års ålder i vuxens närvaro.
- Produkten är endast avsedd för privat bruk i hemmet på det sätt som beskrivs i den här bruksanvisningen.
- Försök aldrig att öppna produkten, reparera, demontera eller modifiera den på något sätt.
- Produkten ska endast användas för det ändamål den är avsedd för.

Hälsospekter

- Om ömhet, utslag eller smärta uppstår vid användning, avbryt behandlingen och kontakta läkare.
- Kontrollera resultaten regelbundet under behandlingen. Det är extra viktigt för diabetiker som är mindre känsliga för smärta och kan skada sig lättare.

Produktbeskrivning

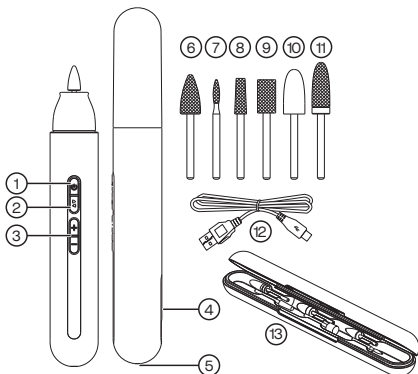

1. [🔌] På/av
2. [🔄] Omkopplare för rotationsriktning
3. [+] Öka hastigheten / [-] Minska hastigheten
4. USB-C laddningsport
5. LED-indikator
6. Slipkon av smärgel
7. Smärgelstift
8. Fin nagelslip
9. Polerande slipcylinder
10. Filtkon
11. Grov flamformad slip
12. USB-C laddkabel
13. Förvaringsask tillbehör

Laddning

- Anslut medföljande laddkabel till USB-C-anslutningen och till valfri USB-laddare. Lampan blinkar rött när laddning pågår och övergår till blått sken när batteriet är fulladdat.
- När batteriet håller på att ta slut, blinkar batteriindikatorn rött och stängs till slut automatiskt av.

Användning

1. Öppna förvaringsboxen, och välj tillbehör.
2. Montera tillbehöret genom att trycka fast det på toppen av produkten.

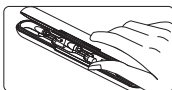

- **Slipkon av smärgel**
Polerar naturliga naglar och akryl. Trimmar nagelkanten och slipar nagelytan.

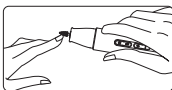

- **Smärgelstift**
Tar bort nagelband och exfolierar torr hud runt naglarna.

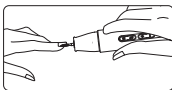

- **Fin nagelslip**
Polerar naturliga naglar och akryl. Trimmar nagelkaten och rengör runt nagelband.

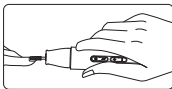

- **Polerande slipcylinder**
Polerar och tar bort död hud runt naglar och nagelband.

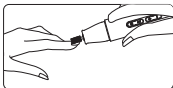

- **Filtkon**
Finslipar och polerar nagelytan.

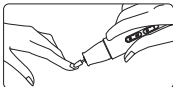

- **Grov flamformad slip**
Tar snabbt bort gellack.

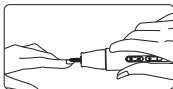

3. Starta produkten genom att hålla ner [⏻].



4. Ändra rotationsriktning genom att trycka på [↺].



Hastighet

- [+] Håll in / tryck upprepade gånger för att öka hastigheten (6 steg)
- [-] Håll in / tryck upprepade gånger för att minska hastigheten (6 steg)

Efter användning

Tryck på [⏻] för att stänga av produkten, rengör tillbehören och sätt tillbaka dem i förvaringsaschen.

Skötsel och underhåll

- Stäng av produkten innan rengöring.
- Skölj aldrig produkten under rinnande vatten.
- Ta loss tillbehören och rengör dessa separat.
- Rengör produkten med en lätt fuktad trasa.
Använd ett mildt rengöringsmedel, aldrig lösningsmedel eller frätande kemikalier.

Felsökningsschema

Problem	Orsak	Lösning
Onormalt ljud från produkten.	Felmonterat tillbehör.	Montera tillbehör enligt anvisning.
Produkten fungerar inte.	Batteriet är urladdat.	Ladda produkten.
Batteriindikatorn lyser ej vid laddning.	USB-kabel är ej korrekt isatt.	Sätt i USB-kabeln korrekt i produkten och laddaren.
Tillbehör vibrerar vid användning.	Tillbehör är ej korrekt monterat.	Montera tillbehör enligt anvisning.
Tillbehör lossnar.		

Avfallshantering

Denna symbol innebär att produkten inte får kastas tillsammans med annat hushållsavfall. Detta gäller inom hela EU. För att förebygga eventuell skada på miljö och hälsa, orsakad av felaktig avfallshantering, ska produkten lämnas till återvinning så att materialet kan tas omhand på ett ansvarsfullt sätt. När du lämnar produkten till återvinning, använd dig av de returhanteringssystem som finns där du befinner dig eller kontakta inköpsstället. De kan se till att produkten tas om hand på ett för miljön tillfredställande sätt.



Specifikationer

- Batterier** 700 mAh li-jon
- Laddning** USB 5 V DC, 0,6 A
- Laddtid** Ca 3 tim
- Drifttid** 90 min
- Hastighet** 6 steg (max 15000 rpm)

Manikyr-/pedikyrsett

Art.nr. 44-5163 Modell TB-1738

Les gjennom hele bruksanvisningen før produktet tas i bruk og ta vare på den for fremtidig bruk. Vi tar forbehold om eventuelle feil i tekst og bilder, samt endringer av tekniske data. Ved tekniske problemer eller spørsmål, ta kontakt med vårt kundesenter (se kontaktopplysninger på baksiden).

Sikkerhet

- **Advarsel!** Produktet inneholder små deler som kan forårsake kvelning.
- La aldri barn leke med produktet.
- Produktet kan brukes av barn fra 8 år og av personer med en form for nedsatt funksjon eller manglende erfaring og kunnskap om produktet som kan påvirke sikkerheten, dersom de har fått opplæring om sikker bruk av produktet. Det er dog viktig at de forstår faren ved bruk av det.
- Rengjøring og vedlikehold kan utføres av barn fra 8 års alderen med tilsyn av voksne.
- Produktet er kun beregnet for vanlig privat bruk, og slik som beskrives i denne bruksanvisningen.
- Forsøk aldri å åpne, reparere, demontere eller modifisere produktet på noe vis.
- Bruk produktet kun til det det er beregnet for.

Helseaspekter

- Dersom du blir øm, får utslett eller smerte ved bruk, avbryt behandlingen og kontakt lege.
- Vær oppmerksom under hele behandlingen og kontroller resultatet grundig. Dette er ekstra viktig for diabetikere som er mindre følsomme for smerte og lettere kan skade seg.

Produktbeskrivelse

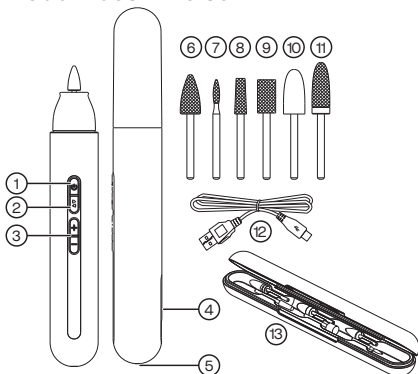

1. [Power] På/av
2. [Rotation] Bryter for rotasjonsretning
3. [+] Øke hastigheten / [-] Redusere hastigheten
4. USB-C-port
5. LED-indikator
6. Smergelstifter
7. Smergelstift
8. Fin neglfil
9. Polerende slipesylinder
10. Filtkon
11. Grov flammeformet sliping
12. USB-C ladekabel
13. Etui for oppbevaring av tilbehør

Opplading

- Medfølgende ladekabel kobles til USB-C-porten og til valgfri USB-lader. Lampen blinker rødt mens ladingen pågår og går over til blått når batteriet er fulladet.
- Når batteriet er i ferd med å gå tomt blinker batteriindikatoren rødt og skrur tilslutt av apparatet.

Bruk

1. Åpne boksen med tilbehør og velg det tilbehøret du skal bruke.
2. Tilbehøret monteres ved at det trykkes på plass på toppen av produktet.

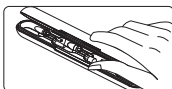

- **Slipekon av smergel**
Polerer naturlige negler og akryl. Trimmer kantene på neglene og sliper overflaten.

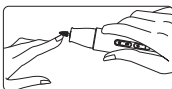

- **Smergelstift**
Fjerner neglebånd og tørr hud rundt neglene.

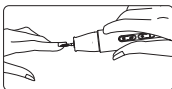

- **Fin neglesliper**
Polerer naturlige negler og akryl. Trimmer kantene på neglene og rengjør rundt neglebånd.

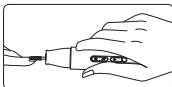

- **Polerende slipesylinder**

Polerer og fjerner død hud rundt negler og neglebånd.

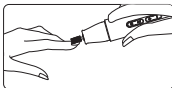

- **Filtkon**

Finsliper og polerer negleflatene.

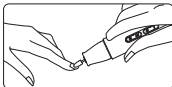

- **Grov flammeformet sliper**

Fjerner raskt gellakk.

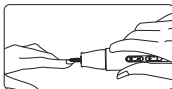

3. Start produktet ved å holde [⏻] inne.



4. Endre rotasjonsretningen ved å trykke på [↺].



Hastighet

- [+] Hold inne / trykk gjentatte ganger for å øke hastigheten (6 trinn)
- [-] Hold inne / trykk gjentatte ganger for å redusere hastigheten (6 trinn)

Etter bruk

Trykk på [⏻] for å stenge produktet. Rengjør tilbehøret og legg det tilbake i oppbevaringsboksen.

Vedlikehold

- Steng produktet før rengjøring.
- Hold aldri produktet under rennende vann.
- Løsne på tilbehøret og rengjør disse separat.
- Rengjør produktet med en lett fuktet klut.
Bruk et mildt rengjøringsmiddel, aldri løsemidler eller etsende kjemikalier.

Feilsøkingkjema

Problem	Årsak	Løsning
Unormal lyd fra produktet.	Feilmontert tilbehør.	Følg doseringen som er anbefalt for det enkelte materialet.
Produktet fungerer ikke.	Batteriet er utladet.	Lad opp produktet.
Batteri-indikatoren lyser ikke ved lading.	USB-kabelen er ikke riktig montert.	Plugg i USB-kabelen riktig både til produktet og laderen.
Tilbehøret vibrerer ved bruk.	Tilbehør er ikke riktig montert.	Følg anvisningen som er anbefalt for det enkelte materialet.
Tilbehør løsner.		

Avfallshåndtering

Dette symbolet betyr at produktet ikke må kastes sammen med øvrig husholdningsavfall. Dette gjelder i hele EØS. For å forebygge eventuelle skader på helse og miljø som følge av feil håndtering av avfall, skal produktet leveres til gjenvinning, slik at materialet blir tatt hånd om på en tilfredsstillende måte. Benytt eksisterende systemer for returhåndtering eller kontakt forhandler når produktet skal kasseres. De vil ta hånd om produktet på en miljømessig forsvarlig måte.



Spesifikasjoner

- Batterier** 700 mAh li-ion
- Lading** USB 5 V DC, 0,6 A
- Ladetid** ca. 3 timer
- Driftstid** 90 minutter
- Hastighet** 6 trinn (maks 15000 rpm)

Manikyyri-/pedikyyrisetti

Tuotenro 44-5163 Malli TB-1738

Lue koko käyttöohje ja säästä se tulevaa käyttöä varten. Pidätämme oikeuden teknisten tietojen muutoksiin. Emme vastaa mahdollisista teksti- tai kuvavirheistä. Jos tuotteeseen tulee teknisiä ongelmia, ota yhteys myymälään tai asiakaspalveluun (yhteystiedot käyttöohjeen lopussa).

Turvallisuus

- **Varoitus!** Tuote sisältää pieniä osia, jotka voivat aiheuttaa tukehtumisen.
- Älä anna lasten leikkiä tuotteella.
- Yli 8-vuotiaat lapset, toimintarajoitteiset henkilöt ja henkilöt, joilla ei ole riittävästi laitteen turvalliseen käyttöön vaadittavia taitoja tai kokemusta, saavat käyttää laitetta, jos heitä on ohjeistettu sen turvallisesta käytöstä ja he ymmärtävät käyttöön liittyvät mahdolliset vaarat ja riskit.
- Yli 8-vuotiaat lapset eivät saa puhdistaa ja huoltaa laitetta ilman aikuisen valvontaa.
- Laite on tarkoitettu normaaliin käyttöön kotona käyttöohjeen ohjeiden mukaisesti.
- Älä avaa, korjaa, pura tai muuta laitetta millään tavalla.
- Laitetta saa käyttää vain sille tarkoitettuihin tehtäviin.

Terveydelliset seikat

- Mikäli laitetta käytettäessä ilmenee kipua tai aristusta, keskeytä laitteen käyttö ja ota yhteys lääkäriin.
- Tarkista lopputulos säännöllisesti laitteen käytön aikana. Tämä on erityisen tärkeää diabeetikoille, jotka ovat vähemmän herkkiä kivulle ja voivat helpommin vahingoittaa itsensä.

Tuotekuvaus

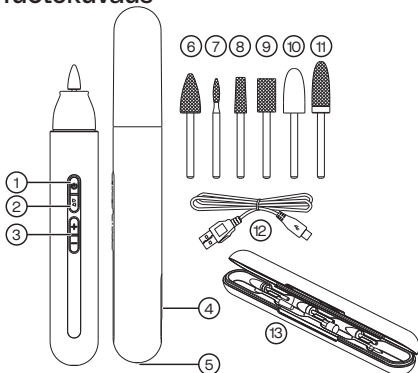

1. [Power] Pääle / pois päältä
2. [Clockwise/Counter-clockwise] Pyörimissuunnan vaihto
3. [+] Nopeuden lisääminen / [-] Nopeuden vähentäminen
4. USB-C-latausliitäntä
5. LED-merkkivalo
6. Hiomakartio smirgeliä
7. Smirgeliiterä
8. Hieno terä kynsien hiontaan
9. Kiillottava hiomasylinteri
10. Huopakartio
11. Karkea liekinmuotoinen hiomaterä
12. USB-C-latauskaapeli
13. Säilytysrasia tarvikkeille

Lataaminen

- Liitä mukana tuleva latauskaapeli USB-C-liitäntään ja vapaavalintaiseen USB-laturiin. Valo vilkkuu punaisena latauksen aikana ja muuttuu siniseksi, kun akku on latautunut täyteen.
- Akun merkkivalo vilkkuu punaisena, kun akku on loppumassa, ja sammuu lopulta automaattisesti.

Käyttö

1. Avaa säilytysrasia ja valitse tarvike.
2. Kiinnitä tarvike painamalla se laitteen kärkeen.

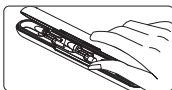

- **Hiomakartio smirgeliä**
Kiillottaa oikeat ja akryylikynnet. Siistii kynnen reunan ja hioo kynnen pinnan.

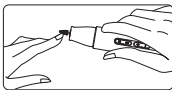

- **Smirgeliterä**
Poistaa kynsinauhan ja kuorii kuivaa ihoa kynsien ympäriltä.

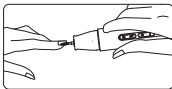

- **Hieno terä kynsien hiontaan**
Kiillottaa oikeat ja akryylikynnet. Siistii kynnen reunan ja puhdistaa kynsinauhan ympäristön.

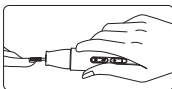

- **Kiillottava hiomasylinteri**
Kiillottaa ja poistaa kuollutta ihoa kynsien ja kynsinauhojen ympäriltä.

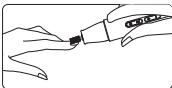

- **Huopakartio**
Viimeistelee ja kiillottaa kynnen pinnan.

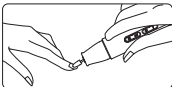

- **Karkea liekinmuotoinen hiomaterä**
Poistaa nopeasti geelilakan.

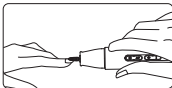

3. Käynnistä laite painamalla [⏻].



4. Vaihda pyörimissuuntaa painamalla [↺].



Nopeus

- [+] Lisää nopeutta painamalla painiketta pitkään / useita kertoja (6 asetusta)
- [-] Vähennä nopeutta painamalla painiketta pitkään / useita kertoja (6 asetusta)

Käytön jälkeen

Sammuta laite painamalla [⏻], puhdista tarvikkeet ja laita ne takaisin säilytysrasiaan.

Huolto ja kunnossapito

- Sammuta tuote ennen puhdistamista.
- Älä huuhto tuotetta juoksevan veden alla.
- Irrota tarvikkeet ja puhdisti ne erikseen.
- Pyyhi tuote kevyesti kostutetulla liinalla. Käytä mietoa puhdistusainetta. Älä käytä liuottimia tai syövyttäviä kemikaaleja.

Vianhakutaulukko

Ongelma	Syy	Ratkaisu
Laitteesta kuuluu epänormaalia ääntä.	Väärin asennettu tarvike.	Asenna tarvike ohjeiden mukaisesti.
Laitte ei toimi.	Akku on tyhjä.	Lataa laite.
Akun merkkivalo ei pala latauksen aikana.	USB-kaapelia ei ole liitetty kunnolla.	Liitä USB-kaapeli kunnolla laitteeseen ja laturiin.
Tarvike tärisee käytön aikana.	Tarvike on asennettu väärin.	Asenna tarvike ohjeiden mukaisesti.
Tarvike irtoaa.		

Kierrättäminen

Tämä kuvake tarkoittaa, että tuotetta ei saa hävittää kotitalousjätteen seassa. Tämä koskee koko EU- aluetta. Virheellisestä hävittämisestä johtuvien mahdollisten ympäristö- ja terveyshaittojen ehkäisemiseksi tuote tulee viedä kierrätettäväksi, jotta materiaali voidaan käsitellä vastuullisella tavalla. Kierrätä tuote käyttämällä paikallisia kierrätysjärjestelmiä tai ota yhteys ostopaikkaan. Ostopaikassa tuote kierrätetään vastuullisella tavalla.



Tekniset tiedot

Akku	700 mAh (litiumioni)
Lataaminen	USB 5 V DC, 0,6 A
Latausaika	Noin 3 tuntia
Käyttöaika	90 min
Nopeus	6 asetusta (maks. 15000 kierr./min)



Sverige

Kundtjänst tel: 0247/445 00
e-post: kundservice@clasohlson.se
Internet www.clasohlson.se
Post Clas Ohlson AB, 793 85 INSJÖN

Norge

Kundesenter tlf.: 23 21 40 00
e-post: kundesenter@clasohlson.no
Internett www.clasohlson.no
Post Clas Ohlson AS, Postboks 485 Sentrum,
0105 OSLO

Suomi

Asiakaspalvelu puh.: 020 111 2222
sähköposti: asiakaspalvelu@clasohlson.fi
Internet www.clasohlson.fi
Osoite Clas Ohlson Oy, Kaivokatu 10 B,
00100 HELSINKI

United Kingdom

Internet www.clasohlson.co.uk