

BEDIENUNGSANLEITUNG

Kaffeeautomat mit Mahlwerk KA4813

DE	Bedienungsanleitung Kaffeeautomat mit Mahlwerk KA4813	2
GB	Operating Instructions Coffee Maker with Grinder KA4813	18
FR	Mode d'emploi de la machine à café automatique avec moulin KA4813	34
NL	Gebruiksaanwijzing koffieautomaat met maler KA4813	50
ES	Manual de instrucciones Cafetera automática con molinillo KA4813	65
IT	Manuale operativo della macchina per caffè automatica con macinatore KA4813	81
DK	Betjeningsvejledning kaffeeautomat med kværn KA4813	97
SE	Bruksanvisning för kaffebruggare med kvarn KA4813	113
FI	Käyttöohje Kahviautomaatti ja kahvimylly KA4813	128
PL	Instrukcja obsługi automatycznego ekspresu do kawy z młynkiem KA4813	144
GR	Οδηγίες χρήσης μηχανής καφέ με μύλο KA4813	160
PT	Máquina de café com moinho KA4813	176

1 Übersicht

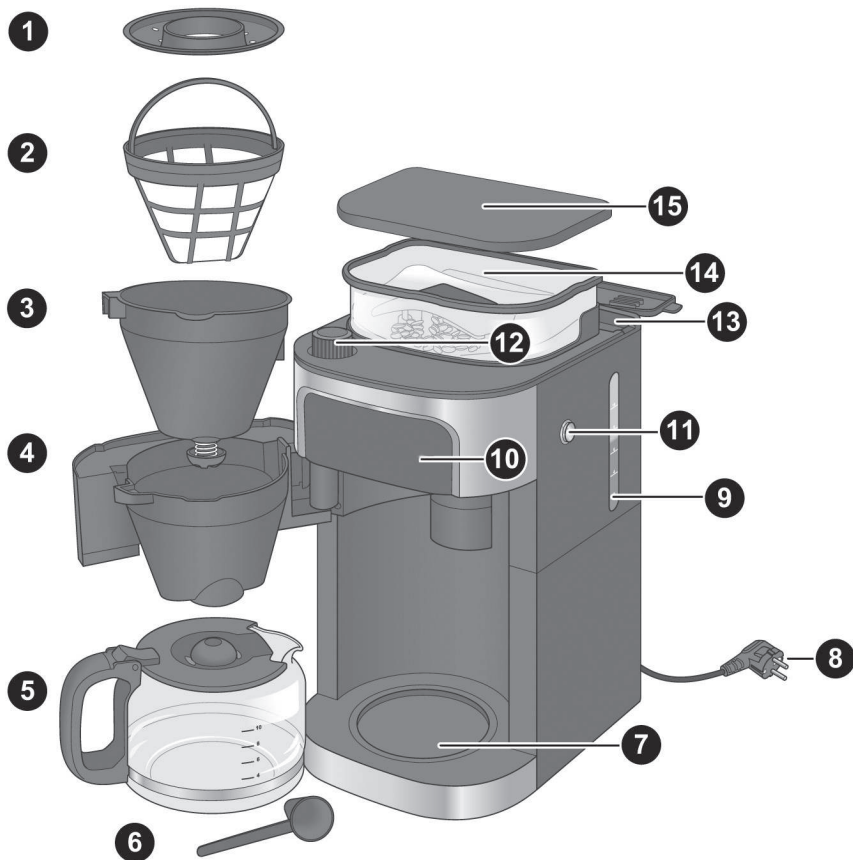

	Programmierte Zubereitung einschalten
	Mahlwerk abschalten
	Kaffeestärke einstellen
	Zubereitung starten
	Tassenanzahl ändern
	Stunde einstellen
	Minute einstellen

1	Filterring
2	Permanentfilter
3	Filtereinsatz mit Tropfschutz
4	Filtertür
5	Kaffeekanne
6	Dosierlöffel
7	Heizplatte
8	Netzkabel/-stecker
9	Füllstandanzeige
10	Bediendisplay
11	Taste „OPEN“
12	Mahlgradregler
13	Wassertank
14	Bohnenbehälter
15	Behälterdeckel

Abb. 1: Teile des Geräts

Inhaltsverzeichnis

1	Übersicht.....	2
2	Zu Ihrer Sicherheit	4
3	Technische Daten	8
4	Gerät vorbereiten	9
5	Kaffee zubereiten.....	10
5.1	mit Kaffeebohnen	10
5.2	mit Kaffeepulver	12
6	Zubereitung programmieren	13
7	Gerät reinigen	13
7.1	Nach der Zubereitung	14
7.2	Tägliche Reinigung	14
7.3	Gerätespülung	14
7.4	Gerät entkalken.....	15
7.5	Oberfläche reinigen.....	16
8	Fehlerbehebung.....	16
8.1	Probleme selbst beheben	16
8.2	Zubehör und Ersatzteile.....	16
9	Lagerung und Entsorgung	17
9.1	Gerät lagern	17
9.2	Gerät entsorgen	17
10	Garantie	17

Liebe Kundin, lieber Kunde,

wir wünschen Ihnen mit dem Qualitätsprodukt aus dem Hause SEVERIN viel Freude und bedanken uns für Ihr Vertrauen.

Die Marke SEVERIN steht seit über 120 Jahren für Beständigkeit, deutsche Qualität und Entwicklungskraft. Jedes Gerät wurde mit Sorgfalt hergestellt und geprüft.

Mit der sprichwörtlichen Sauerländer Gründlichkeit, Genauigkeit und Ehrlichkeit überzeugt das Familienunternehmen aus Sundern seit der Gründung 1892 mit innovativen Produkten Kunden in aller Welt.

In den acht Produktgruppen Kaffee, Frühstück, Küche, Grillen, Haushalt, Floorcare, Personal Care und Kühlen & Gefrieren bietet SEVERIN mit über 250 Produkten ein umfassendes Sortiment. Für jeden Anlass das richtige Produkt!

Lernen Sie die SEVERIN-Produktvielfalt kennen und besuchen Sie uns unter www.severin.de oder www.severin.com.

Ihr SEVERIN-Team

2 Zu Ihrer Sicherheit

Bedienungsanleitung beachten

Lesen Sie die Bedienungsanleitung vollständig durch, bevor Sie das Gerät benutzen. Bewahren Sie die Bedienungsanleitung gut auf. Falls Sie das Gerät an Dritte weitergeben, geben Sie auch die Bedienungsanleitung mit.

Die Nichtbeachtung dieser Anleitung kann zu schweren Verletzungen oder Schäden am Gerät führen.

Wichtige Hinweise für Ihre Sicherheit sind außerhalb dieses Kapitels besonders gekennzeichnet. Beachten Sie diese Hinweise unbedingt, um Unfälle und Schäden am Gerät zu vermeiden:



WARNUNG!

Kennzeichnet Hinweise, bei deren Nichtbeachtung die Gefahr der Verletzung oder Lebensgefahr besteht.



VORSICHT!

Kennzeichnet Hinweise, bei deren Nichtbeachtung die Gefahr von Sachschäden besteht.



TIPP

Hebt Tipps und andere nützliche Informationen hervor.

Gefahren für bestimmte Personen

Für bestimmte Personengruppen besteht erhöhte Verletzungsgefahr:

- Dieses Gerät kann von Personen mit reduzierten physischen, sensorischen oder mentalen Fähigkeiten oder Mangel an Erfahrung und/oder Wissen benutzt werden, wenn sie beaufsichtigt oder bezüglich des sicheren Gebrauchs des Geräts unterwiesen wurden und die daraus resultierenden Gefahren verstanden haben.
- Dieses Gerät darf nicht von Kindern benutzt werden. Halten Sie das Gerät und sein Netzkabel von Kindern fern.
- Kinder dürfen nicht mit dem Gerät spielen.
- Halten Sie Kinder von Verpackungsmaterial fern. Es besteht Erstickungsgefahr.

Korrektter Einsatz

WARNUNG: Eine Fehlanwendung des Geräts führt zu Verletzungen.

Das Gerät dient ausschließlich der Zubereitung von Kaffee aus gerösteten, gemahlenden oder ungemahlenden Kaffeebohnen. Jede andere Verwendung gilt als nicht bestimmungsgemäß und kann zu Personen- oder Sachschäden führen.

Das Gerät ist dazu bestimmt, im Haushalt und in ähnlichen Bereichen verwendet zu werden, beispielsweise:

- in Küchen für Mitarbeiter in Läden, Büros und anderen gewerblichen Bereichen;
- in landwirtschaftlichen Anwesen;
- von Kunden in Hotels, Motels und anderen Wohneinrichtungen;
- in Frühstückspensionen.

Es ist für den gewerblichen Einsatz, z. B. in Großküchen, nicht geeignet.

Das Gerät ist nicht dafür bestimmt, mit einer Zeitschaltuhr oder einem separaten Fernwirksystem (Fernbedienung) betrieben zu werden.

Strom

Da das Gerät mit elektrischem Strom betrieben wird, besteht die Gefahr eines elektrischen Schlages. Beachten Sie unbedingt die folgenden Vorsichtsmaßnahmen:

- Schließen Sie das Gerät nur direkt an eine vorschriftsmäßig installierte Schutzkontaktsteckdose an (Absicherung mindestens 10 A). Verwenden Sie keine Verlängerungskabel oder Mehrfachsteckdosen.
- Betreiben Sie das Gerät nur, wenn die auf dem Typenschild angegebene Spannung mit der Spannung Ihrer Steckdose übereinstimmt.
- Achten Sie darauf, dass das Netzkabel nicht geknickt oder eingeklemmt wird und dass das Netzkabel und das Gerät nicht mit Hitzequellen (z. B. Kochplatten, Gasflammen) oder der Heizplatte in Berührung kommen.
- Wenn Sie den Netzstecker aus der Steckdose herausziehen, ziehen Sie immer direkt am Netzstecker. Tragen Sie das Gerät nicht am Netzkabel.

- Tauchen Sie das Gerät niemals in Wasser oder andere Flüssigkeiten, reinigen Sie es nicht unter fließendem Wasser und stellen Sie es nicht in die Geschirrspülmaschine.
- Fassen Sie den Netzstecker niemals mit nassen Händen an.
- Betreiben Sie das Gerät nicht im Freien.
- Auch bei ausgeschaltetem Gerät liegt im Inneren des Geräts Spannung an, solange der Netzstecker in der Steckdose steckt.
- Das Gerät ist nur dann vom Stromnetz getrennt, wenn der Netzstecker gezogen ist.
- Ziehen Sie den Netzstecker, bevor Sie Wasser in das Gerät füllen.
- Ziehen Sie nach jedem Gebrauch den Netzstecker aus der Steckdose.
- Ziehen Sie im Gefahrenfall oder im Falle eines Defektes unverzüglich den Netzstecker aus der Steckdose. Halten Sie aus diesem Grund die Steckdose, in der der Netzstecker des Geräts steckt, jederzeit leicht zugänglich.
- Ziehen Sie den Netzstecker aus der Steckdose, bevor Sie das Gerät reinigen, pflegen, auseinandernehmen oder zusammenbauen.

- Schrauben Sie das Gerät niemals auf und nehmen Sie keine technischen Veränderungen vor.

Verbrühungsgefahr

Das Gerät erhitzt Wasser und hält dieses warm. Dadurch entstehen Verbrühungsgefahren.

- Ein verschmutzter Auslauf kann heiße Flüssigkeit oder Dampf verspritzen. Achten Sie darauf, dass der Auslauf sauber ist.
- Öffnen Sie während des Betriebs nicht die Filtertür.
- Die Heizplatte ist während und nach dem Betrieb heiß. Berühren Sie nicht die Heizplatte, während das Gerät in Betrieb ist. Warten Sie nach der Benutzung, bis die Heizplatte abgekühlt ist.

Mangelnde Hygiene

Durch mangelnde Hygiene können sich Keime im Gerät bilden:

- Leeren und reinigen Sie die Kaffeekanne, den Filtreinsatz und den Permanentfilter täglich.
- Entleeren Sie das Gerät, wenn Sie es länger nicht benutzen.
- Wechseln Sie das Wasser täglich, um Keimbildung vorzubeugen.
- Reinigen Sie das Gerät regelmäßig, ► „7 Gerät reinigen“ auf Seite 13.
- Entkalken Sie das Gerät regelmäßig, ► „7.4 Gerät entkalken“ auf Seite 15.

Die Verwendung falscher Reinigungsmittel birgt Gesundheitsrisiken:

- Verwenden Sie ausschließlich die in dieser Bedienungsanleitung beschriebenen Reinigungsmittel und -utensilien zur Reinigung Ihres Geräts.

Gefahren für das Gerät

Durch falsche Handhabung des Geräts können Schäden entstehen:

- Stellen Sie das Gerät auf eine trockene, ebene, rutschfeste, hitzebeständige Oberfläche, die zudem nicht mit den Gummifüßen reagiert.
- Das Gerät darf nicht in einem geschlossenen Schrank benutzt werden.
- Stellen Sie das Gerät nicht auf eine heiße Oberfläche oder in der Nähe von starken Hitzequellen auf.
- Lassen Sie das Netzkabel nicht herunterhängen. Dadurch entsteht Stolpergefahr.
- Füllen Sie ausschließlich kaltes, frisches Leitungswasser in den Wassertank. Warmes bzw. heißes Leitungswasser oder andere Flüssigkeiten können das Gerät beschädigen.
- Verwenden Sie keine karamellisierten oder mit Zucker überzogenen Kaffeebohnen.
- Verwenden Sie keinen Rohkaffee (grüne, ungeröstete Bohnen) oder Mischungen mit Rohkaffee. Diese können das Gerät beschädigen.



- Füllen Sie kein Kaffeepulver in den Bohnenbehälter.
- Bevor Sie das Gerät verstauen, ziehen Sie den Netzstecker und lassen Sie das Gerät vollständig abkühlen.

Bei defektem Gerät

Ein defektes Gerät kann zu Sachschäden und Verletzungen führen:

- Prüfen Sie das Gerät vor jeder Benutzung auf Schäden. Falls Sie einen Transportschaden feststellen, wenden Sie sich umgehend an den Händler, von dem Sie das Gerät erworben haben.
- Betreiben Sie niemals ein defektes Gerät. Betreiben Sie niemals ein Gerät, das heruntergefallen ist.
- Wenn das Netzkabel des Geräts beschädigt ist, muss es durch den Hersteller oder seinen Kundendienst oder eine ähnlich qualifizierte Person ersetzt werden, um Gefährdungen zu vermeiden.
- Das Gerät enthält keinerlei Teile, die Sie selbst reparieren können. Reparaturen dürfen ausschließlich durch den SEVERIN-Service vorgenommen werden (siehe ► „Kundendienstzentralen“ auf Seite 192).

3 Technische Daten

Geräteart	Kaffeeautomat mit Mahlwerk
Gerätetyp	KA 4813
Spannung	220–240 V~, 50 Hz
Leistung	850–1000 W
Abmessungen (B x H x T)	215 mm x 430 mm x 315 mm
Gewicht	ca. 4,4 kg
Wassertank	1370 ml (10 Tassen)
Kennzeichnung	
	Nicht im Hausmüll entsorgen!
	Das Gerät entspricht den EU-Richtlinien, die für die CE-Kennzeichnung verbindlich sind.

4 Gerät vorbereiten

- Entfernen Sie sämtliche Folien und sämtliches Verpackungsmaterial vom Gerät.
- Stellen Sie das Gerät an einem Ort auf, der folgende Bedingungen erfüllt:
 - in der Nähe einer Schutzkontaktsteckdose (Absicherung mind. 10 A)
 - waagrecht und erschütterungsfrei
 - hitzebeständig
 - reagiert nicht mit Gummifüßen
 - fern von beheizten oder brennbaren Flächen und Gegenständen (> 1 m)
 - fern von Wänden (> 15 cm)
- Reinigen Sie das Gerät wie unter ► „7.2 Tägliche Reinigung“ auf Seite 14 beschrieben.
- Führen Sie eine Gerätespülung durch, ► „7.3 Gerätespülung“ auf Seite 14.

Tastentöne ausstellen



TIPP

Zur Bestätigung der Tasten ertönen Signaltöne. Diese Tastentöne können ausgestellt werden. Die Signaltöne nach den Brüh-/Warmhaltevorgängen werden nicht ausgeschaltet!

- Drücken Sie die Taste „0+/“ für 2 Sekunden. Im Display blinken „0“ und „0“.
- Drücken Sie die Taste „0+/“
 - 0 : Tastentöne eingeschaltet
 - 0 0 : Tastentöne ausgeschaltet
 - Einige Sekunden abwarten. Die letzte Anzeige wird übernommen.

Uhrzeit einstellen



TIPP

Damit die Programmierung der Zubereitung wie gewünscht funktioniert, müssen Sie zunächst die Uhrzeit einstellen. Wenn Sie diese Funktion nicht nutzen wollen, können Sie das Einstellen der Uhrzeit überspringen.

- Drücken Sie wiederholt die Taste „⌚“ , um die Stunde einzustellen.
- Drücken Sie wiederholt die Taste „⌚“ , um die Minuten einzustellen.
 - Die Uhrzeit ist eingestellt.

Abschaltzeit einstellen



TIPP

Die Warmhalteplatte wird nach der Kaffeezubereitung noch 35 Minuten (Werkseinstellung) beheizt. Nach dem Ende des Heizvorgangs ertönen drei Signaltöne. Die Abschaltzeit kann individuell geändert werden auf: 0 / 15 / 35 / 45 / 60 Minuten.

- Drücken Sie die Taste „⌚“ für 2 Sekunden. Im Display blinkt **35**.
- Drücken Sie wiederholt die Taste „⌚“ um die gewünschte Abschaltzeit einzustellen.
 - Einige Sekunden abwarten. Die letzte Anzeige wird übernommen und die Abschaltzeit ist eingestellt.

5 Kaffee zubereiten



WARNUNG!

Verbrühungsgefahr!

- Halten Sie keine Körperteile unter den Tropfschutz, während das Gerät in Betrieb ist.



VORSICHT!

Füllen Sie ausschließlich kaltes Leitungswasser in den Wassertank, um Beschädigungen des Geräts zu vermeiden.



TIPP

Um ein volleres Kaffeearoma zu erhalten, ist das Gerät mit einer Blooming-Funktion ausgestattet. Dabei wird das Kaffeemehl vor dem Aufbrühen mit heißem Wasser durchfeuchtet. Es kann aufquellen, der Kaffeegeschmack wird intensiver.

1. Drücken Sie die Taste „☐+!“ für 2 Sekunden. Im Display blinken „☉“ und „☉ ☉“.
2. Drücken Sie die Taste „☐+!“.
 - ☉ : Blooming-Funktion eingeschaltet
 - ☉ ☉ : Blooming-Funktion ausgeschaltet
 - Einige Sekunden abwarten. Die letzte Anzeige wird übernommen.



TIPP

Je nach Einstellung schaltet sich das Gerät 0 bis 60 Minuten nach der Kaffeezubereitung oder ohne Kaffeezubereitung 1 Minute nach der letzten Eingabe ab. Um es wieder zu aktivieren, drücken Sie die Taste „☐“.



TIPP

Sie können die Zubereitung jederzeit unterbrechen, indem Sie die Taste „☐“ drücken. Wenn Sie die Zubereitung unterbrechen, verbleibt Wasser im Wassertank. Leeren Sie den Wassertank, indem Sie den Einweg-Kaffeefilter bzw. den Permanentfilter aus dem Filtereinsatz nehmen, die leere Kaffeekanne auf die Heizplatte stellen und die Zubereitung fortsetzen, indem Sie die Taste „☉“ und anschließend die Taste „☐“ drücken.

5.1 mit Kaffeebohnen

1. Nehmen Sie den Behälterdeckel **15** ab.



VORSICHT!

Verwenden Sie keine ungerösteten, karamellisierten oder mit Zucker überzogenen Kaffeebohnen.

2. Füllen Sie maximal 200 g Kaffeebohnen in den Bohnenbehälter **14**.
3. Setzen Sie den Behälterdeckel **15** wieder auf und drücken Sie ihn fest.
4. Drücken Sie die Taste „OPEN“ **11** an der Seite des Geräts, um die Filtertür **4** zu öffnen.
5. Setzen Sie den Filtereinsatz **3** in die Filtertür **4** ein.
6. Setzen Sie einen Einweg-Kaffeefilter in den Filtereinsatz **3** ein.



TIPP



Statt des Einweg-Kaffeefilters können Sie auch den Permanentfilter **2** benutzen.

7. Setzen Sie den Filterring **1** auf den Filtereinsatz **3**.
8. Schließen Sie die Filtertür **4**.
9. Entnehmen Sie die Kaffeekanne **5**.



TIPP

Füllen Sie die Kaffeekanne nur bis zur gewünschten Tassenanzahl, da für die Zubereitung das gesamte eingefüllte Wasser verbraucht wird. Eine Tasse entspricht ca. 125 ml.

10. Füllen Sie die Kaffeekanne **5** mit kaltem Leitungswasser bis zur Markierung der gewünschten Tassenanzahl.
11. Öffnen Sie den Wassertank **13**.
12. Schütten Sie das Wasser in den Wassertank **13**. Überprüfen Sie den Füllstand an der Füllstandanzeige **9**.
13. Schließen Sie den Wassertank **13**.
14. Stellen Sie die Kaffeekanne **5** auf die Heizplatte **7**.
15. Stecken Sie den Netzstecker **8** in die Steckdose.
 - ➔ Das Gerät schaltet sich ein. Auf dem Display werden die Uhrzeit und die aktuellen Einstellungen angezeigt.
16. Drücken Sie die Taste „P^{+/-}“, um die Anzahl der Tassen passend zur eingefüllten Wassermenge einzustellen.
17. Drücken Sie die Taste „D^{+/-}“, um die Stärke des Kaffees einzustellen:
 -  : mild
 -  : mittel
 -  : stark

18. Drücken Sie die Taste „D⁺“.
 - ➔ Die Taste „D⁺“ und das Symbol „☕“ leuchten. Das Gerät beginnt mit der Zubereitung. Dazu werden erst die Kaffeebohnen gemahlen.
19. Warten Sie, bis das Gerät 3 Signaltöne abgibt und das Symbol „☕“ im Display erlischt.
 - ➔ Der Kaffee ist fertig zubereitet.



TIPP

Wenn Sie nach der Zubereitung nicht die Taste „D⁺“ drücken, wird der Kaffee noch so lange warmgehalten, wie unter ► „Abschaltzeit einstellen“ auf Seite 9 eingegeben.

Mahlgrad anpassen



VORSICHT!

Verstellen Sie den Mahlgrad nur, während das Gerät gerade Kaffeebohnen mahlt, sonst können Sie das Mahlwerk beschädigen.



TIPP

Es empfiehlt sich, für eine helle Röstung einen feinen Mahlgrad einzustellen, bei einer dunklen Röstung ist ein grober Mahlgrad optimal. Die Röstung ist meist auf der Kaffeeverpackung aufgedruckt.

1. Bereiten Sie einen Kaffee mit Kaffeebohnen zu, ► „5.1 mit Kaffeebohnen“ auf Seite 10.
2. Warten Sie, bis das Gerät Bohnen mahlt.



Abb. 2: Mahlgrad einstellen

3. Stellen Sie den Mahlgradregler **12** auf den gewünschten Wert.
 - Wenn Sie den Regler im Uhrzeigersinn in Richtung „-“ drehen, wird der Kaffee feiner gemahlen.
 - Wenn Sie den Regler gegen den Uhrzeigersinn in Richtung „+“ drehen, wird der Kaffee gröber gemahlen.

5.2 mit Kaffeepulver

1. Drücken Sie die Taste „OPEN“ **11** an der Seite des Geräts, um die Filtertür **4** zu öffnen.
2. Setzen Sie den Filtereinsatz **3** in die Filtertür **4** ein.
3. Setzen Sie einen Einweg-Kaffeefilter in den Filtereinsatz **3**.

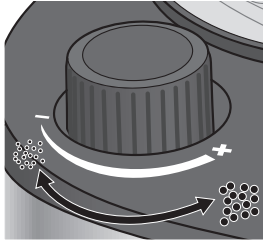

TIPP

Statt des Einweg-Kaffeefilters können Sie auch den Permanentfilter **2** benutzen.

4. Füllen Sie Kaffeepulver in den Einweg-Kaffeefilter. Benutzen Sie zum Einfüllen den mitgelieferten Dosierlöffel **6**. Orientieren Sie sich für die Dosierung an folgender Tabelle:

Anzahl Tassen	Kaffee in Dosierlöffeln
2	1½ – 2
4	3 – 4
6	4½ – 6
8	6 – 8
10	8 – 10





5. Setzen Sie den Filterring **1** auf den Filtereinsatz **3**.
6. Schließen Sie die Filtertür **4**.
7. Entnehmen Sie die Kaffeekanne.



TIPP

Füllen Sie die Kaffeekanne nur bis zur gewünschten Tassenanzahl, da für die Zubereitung das gesamte eingefüllte Wasser verbraucht wird. Eine Tasse entspricht ca. 125 ml.

8. Füllen Sie die Kaffeekanne **5** bis zur Markierung der gewünschten Tassenanzahl.
9. Öffnen Sie den Wassertank **13**.
10. Schütten Sie das Wasser in den Wassertank **13**. Überprüfen Sie den Füllstand an der Füllstandanzeige **9**.
11. Schließen Sie den Wassertank **13**.
12. Stellen Sie die Kaffeekanne **5** auf die Heizplatte **7**.
13. Stecken Sie den Netzstecker **8** in die Steckdose.
 - ➔ Das Gerät schaltet sich ein. Auf dem Display werden die Uhrzeit und die aktuellen Einstellungen angezeigt.
14. Drücken Sie die Taste „☕“, um das Mahlwerk abzuschalten.
 - ➔ Die Taste „☕“ leuchtet blau.

15. Drücken Sie die Taste „“.
 - ➔ Die Taste „“ leuchtet. Das Gerät beginnt mit dem Aufbrühen des Kaffees und das Symbol „“ erscheint im Display.
16. Warten Sie, bis das Gerät 3 Signaltöne abgibt und das Symbol „“ im Display erlischt.
 - ➔ Der Kaffee ist fertig zubereitet.



TIPP

Wenn Sie nach der Zubereitung nicht die Taste „“ drücken, wird der Kaffee noch so lange warmgehalten, wie unter ► „Abschaltzeit einstellen“ auf Seite 9 eingegeben.

6 Zubereitung programmieren





VORSICHT!









Achten Sie darauf, dass das Gerät zum Zeitpunkt der Zubereitung korrekt zusammengebaut ist, da das Gerät sonst beschädigt werden kann.



TIPP

Wenn die Programmierung bereits ausgewählt ist und Taste „“ blau leuchtet, können die Uhrzeit der Programmierung, die Kaffeestärke und die Tassenmenge nicht mehr verändert werden. Um Veränderungen vorzunehmen, die Programmierung durch kurzes Drücken der Taste „“ ausschalten.

Wenn Sie die Zubereitung programmieren, wird die Kaffeemaschine einmalig zu der eingestellten Zeit Kaffee mit den vorgenommenen Einstellungen zubereiten.

1. Stellen Sie die gewünschten Einstellungen für die Zubereitung ein, ► „5.1 mit Kaffeebohnen“ auf Seite 10 oder ► „5.2 mit Kaffeepulver“ auf Seite 12.
2. Halten Sie die Taste „“ für 2 Sekunden gedrückt.
 - ➔ Es wird eine blinkende Uhrzeit angezeigt.
3. Drücken Sie wiederholt die Taste „“, um die Stunde einzustellen.
4. Drücken Sie wiederholt die Taste „“, um die Minuten einzustellen.
5. Drücken Sie die Taste „“, um die Eingabe zu bestätigen.
 - ➔ Auf dem Display erscheint wieder die aktuelle Uhrzeit und „“ wird angezeigt. Die Taste „“ leuchtet blau. Die Kaffeemaschine wird zur eingestellten Zeit mit den aktuellen Einstellungen Kaffee zubereiten.
6. Um die programmierte Zubereitung abzuschalten, drücken Sie die Taste „“ erneut.
 - ➔ Die Taste „“ leuchtet weiß. Die programmierte Zubereitung ist abgeschaltet.

7 Gerät reinigen



WARNUNG!

Verbrühungsgefahr!

- Vor allen Reinigungsarbeiten: Ziehen Sie den Netzstecker  aus der Steckdose und lassen Sie das Gerät und seine Komponenten vollständig abkühlen (mindestens 30 Minuten).



WARNUNG!

Verletzungsgefahr und Beschädigung des Geräts!

- Tauchen Sie das Gerät niemals in Wasser!



WARNUNG!

Gesundheitsrisiken durch falsche Reiniger!

- Verwenden Sie nur lebensmitteltaugliche Reinigungsmittel für die Reinigung der Teile, die mit Wasser und Kaffee in Kontakt kommen.



VORSICHT!

Verwenden Sie zur Reinigung keine Scheuermittel, aggressive Reinigungsmittel oder -utensilien, die Oberflächen verkratzen. Stellen Sie das Gerät nicht in die Spülmaschine.

7.1 Nach der Zubereitung

1. Stellen Sie sicher, dass die Zubereitung abgeschlossen und das Gerät abgekühlt ist.
2. Drücken Sie die Taste „OPEN“ **11** an der Seite des Geräts, um die Filtertür **4** zu öffnen.
3. Entnehmen Sie den Filterring **1**.
4. Nehmen Sie den Filtereinsatz **3** samt Permanentfilter **2** bzw. Einweg-Kaffeefilter heraus.
5. Schütten Sie den Kaffeesatz aus dem Permanentfilter **2** in den Hausmüll oder werfen Sie den Einweg-Kaffeefilter samt Kaffeesatz in den Hausmüll.
6. Spülen Sie den Filtereinsatz **3** und den Permanentfilter **2** unter fließendem Wasser aus.
7. Lassen Sie den Filtereinsatz **3** und den Permanentfilter **2** trocknen, bevor Sie sie wieder in das Gerät einsetzen.

7.2 Tägliche Reinigung

1. Stellen Sie sicher, dass das Gerät ausgeschaltet, abgekühlt und der Netzstecker **8** gezogen ist.
2. Drücken Sie die Taste „OPEN“ **11** an der Seite des Geräts, um die Filtertür **4** zu öffnen.
3. Entnehmen Sie den Filterring **1**.
4. Nehmen Sie den Filtereinsatz **3** samt Permanentfilter **2** heraus.
5. Waschen Sie den Filtereinsatz **3** und den Permanentfilter **2** in warmem, mit Spülmittel versetztem Wasser aus.



TIPP

Filterring **1**, Permanentfilter **2** und Filtereinsatz **3** können Sie auch in der Spülmaschine reinigen, ebenso die Kaffeekanne **5**.

6. Wischen Sie die Filtertür **4** mit warmem, mit Spülmittel versetztem Wasser aus.
7. Entleeren Sie die Kaffeekanne **5**.
8. Waschen Sie die Kaffeekanne **5** in warmem, mit Spülmittel versetztem Wasser aus.
9. Wischen Sie die Heizplatte **7** mit einem feuchten Tuch ab.
10. Trocknen Sie alle Komponenten gründlich ab, bevor Sie die Komponenten wieder einsetzen.

7.3 Gerätespülung

1. Stellen Sie sicher, dass sich kein Filter mit Kaffeeresten im Gerät befindet und die Kaffeekanne **5** sauber ist.
2. Entnehmen Sie die Kaffeekanne **5**.
3. Füllen Sie die Kaffeekanne **5** bis zur Markierung „10“ mit kaltem Leitungswasser.



VORSICHT!

Füllen Sie ausschließlich kaltes Leitungswasser in den Wassertank, um Beschädigungen des Geräts zu vermeiden.

4. Schütten Sie das Wasser in den Wassertank **13**.
5. Stellen Sie die Kaffeekanne **5** auf die Heizplatte **7**.
6. Stecken Sie den Netzstecker **8** in die Steckdose.
 - ⇒ Das Gerät schaltet sich ein.
7. Drücken Sie die Taste „☕“.
 ⇒ Die Taste „☕“ leuchtet blau und zeigt an, dass das Mahlwerk abgeschaltet ist.
8. Drücken Sie die Taste „⏻“.
 ⇒ Die Taste „⏻“ und das Symbol „☕“ leuchten. Das Gerät wird das komplette Wasser erhitzen und durch das Gerät laufen lassen. Warten Sie, bis das Gerät 3 Signaltöne abgibt und das Symbol „☕“ im Display erlischt.
9. Drücken Sie die Taste „⏻“, damit die Heizplatte **7** abgeschaltet wird.
10. Entleeren und reinigen Sie die Kaffeekanne **5**.

7.4 Gerät entkalken

Alle Heißwassergeräte müssen je nach Kalkgehalt des Wassers und der Benutzungshäufigkeit entkalkt werden. Der Garantieanspruch erlischt bei Geräten, die aufgrund mangelnder Entkalkung nicht einwandfrei funktionieren.

Das Gerät ist mit einer Entkalkungserinnerung nach 200 Brühungen ausgestattet. Dann blinken alle Anzeigen im Display auf. Die Entkalkung sollte dann zeitnah durchgeführt werden. Bei hohem Kalkgehalt des Trinkwassers muss eine Entkalkung bereits früher durchgeführt werden. Wenn sich die

Brühzeit verlängert oder eine vermehrte Geräuschbildung beobachtet wird, ist dies ein sicheres Anzeichen dafür, dass der Kaffeeautomat entkalkt werden muss.

Die Entkalkungserinnerung erlischt nach dem Entkalken und zwei Spülgängen bzw. nach drei Kaffeebrühungen.

1. Stellen Sie sicher, dass sich kein Filter mit Kaffeeresten im Gerät befindet und die Kaffeekanne **5** sauber ist.
2. Entnehmen Sie die Kaffeekanne **5**.
3. Füllen Sie die Kaffeekanne **5** bis zur Markierung „10“ mit kaltem Leitungswasser.
4. Schütten Sie das Wasser in den Wassertank **13**.
5. Schütten Sie 80 ml Essigessenz in den Wassertank **13**.
6. Stellen Sie die Kaffeekanne **5** auf die Heizplatte **7**.
7. Stecken Sie den Netzstecker **8** in die Steckdose.
 - ⇒ Das Gerät schaltet sich ein.
8. Drücken Sie die Taste „☕“.
 ⇒ Die Taste „☕“ leuchtet blau und zeigt an, dass das Mahlwerk abgeschaltet ist.
9. Drücken Sie die Taste „⏻“.
 ⇒ Die Taste „⏻“ und das Symbol „☕“ leuchten. Das Gerät wird die komplette Wasser-Essig-Lösung durch das Gerät laufen lassen. Warten Sie, bis das Gerät 3 Signaltöne abgibt und das Symbol „☕“ im Display erlischt.
10. Drücken Sie die Taste „⏻“, damit die Heizplatte **7** abgeschaltet wird.
11. Führen Sie zwei Gerätespülungen durch, ► „7.3 Gerätespülung“ auf Seite 14, um Reste der Wasser-Essig-Lösung zu entfernen.

7.5 Oberfläche reinigen

Reinigen Sie die Oberfläche des Geräts mit einem fusselfreien, weichen Tuch.

8 Fehlerbehebung

8.1 Probleme selbst beheben



WARNUNG!

Verletzungsgefahr! Das Gerät enthält keinerlei Teile, die Sie selbst reparieren können.

- Benutzen Sie niemals ein defektes Gerät.
- Reparieren Sie das Gerät niemals selbst. Wenden Sie sich bei einem Defekt an unseren Service (siehe ► „Kundendienstzentralen“ auf Seite 192).

Bevor Sie unseren Service kontaktieren, prüfen Sie anhand nachfolgender Tabelle, ob Sie das Problem selbst beseitigen können.

Problem	Ursache	Abhilfe
Gerät schaltet sich nicht an.	Gerät ist nicht an das Stromnetz angeschlossen.	Stecken Sie den Netzstecker in eine Schutzkontaktsteckdose.
Aus dem Tropfschutz kommt kein Kaffee.	Kaffeekanne steht nicht korrekt unter dem Auslauf.	Kontrollieren Sie, ob die Kaffeekanne korrekt auf der Heizplatte steht und das Ventil des Auslaufs nach oben drückt.

Problem	Ursache	Abhilfe
Der Kaffee ist zu dünn.	Mahlgrad ist zu grob eingestellt.	Stellen Sie den Mahlgrad feiner ein, ► „Mahlgrad anpassen“ auf Seite 11.
	Zu wenig Kaffeepulver.	Beachten Sie die Dosierhinweise, ► „5,2 mit Kaffeepulver“ auf Seite 12.
Alle Displayanzeigen blinken.	Das Gerät muss entkalkt werden.	Entkalkung durchführen ► 7.4 Gerät entkalken.
Fehlercodes E01 / E14	Problem am Mahlwerk	Den Kundendienst anrufen.
Fehlercodes E12 / E13	Fehler Platine	Den Kundendienst anrufen.

8.2 Zubehör und Ersatzteile

Artikelnummer	Zubehör/Ersatzteil
ZB 8688	SEVERIN Kaffee 500 g, speziell für Severin Kaffeearomaten
GK 5546	Glaskanne mit Deckel
ZT 9064	Permanentfilter, Größe 4

9 Lagerung und Entsorgung

9.1 Gerät lagern

1. Reinigen Sie das Gerät, ► „7.2 Tägliche Reinigung“ auf Seite 14.
2. Lagern Sie das Gerät an einem trockenen Ort.

9.2 Gerät entsorgen



Geräte, die mit diesem Symbol gekennzeichnet sind, müssen getrennt von Hausmüll entsorgt werden. Diese Geräte enthalten wertvolle Rohstoffe, die wiederverwendet werden können. Eine ordnungsgemäße Entsorgung schützt die Umwelt und die Gesundheit Ihrer Mitmenschen.

Ihre Gemeindeverwaltung bzw. Ihr Fachhändler erteilen Auskunft über die ordnungsgemäße Entsorgung.

10 Garantie

Von den nachfolgenden Garantiebedingungen bleiben die gesetzlichen Gewährleistungsrechte gegenüber dem Verkäufer und eventuelle Verkäufergarantien unberührt.

Wenden Sie sich im Garantiefall daher direkt an Ihren Fachhändler. Zusätzlich gewährt SEVERIN eine Herstellergarantie von zwei Jahren ab Kaufdatum. In diesem Zeitraum beseitigen wir kostenlos alle Mängel, die nachweislich auf Material- oder Fertigungsfehlern beruhen und die Funktion wesentlich beeinträchtigen. Weitere Ansprüche sind ausgeschlossen.

Von der Garantie ausgenommen sind: Schäden, die auf Nichtbeachtung der Bedienungsanleitung, unsachgemäße Behandlung oder normalen Verschleiß zurückzuführen sind, ebenso leicht zerbrechliche Teile wie z. B. Glas, Kunststoff oder Glühlampen. Die Garantie erlischt bei Eingriff nicht von SEVERIN autorisierter Stellen.

Sollte eine Reparatur erforderlich werden, setzen Sie sich bitte telefonisch oder per Mail mit unserem Kundendienst in Verbindung, siehe ► „Kundendienstzentralen“ auf Seite 192.

1 Overview

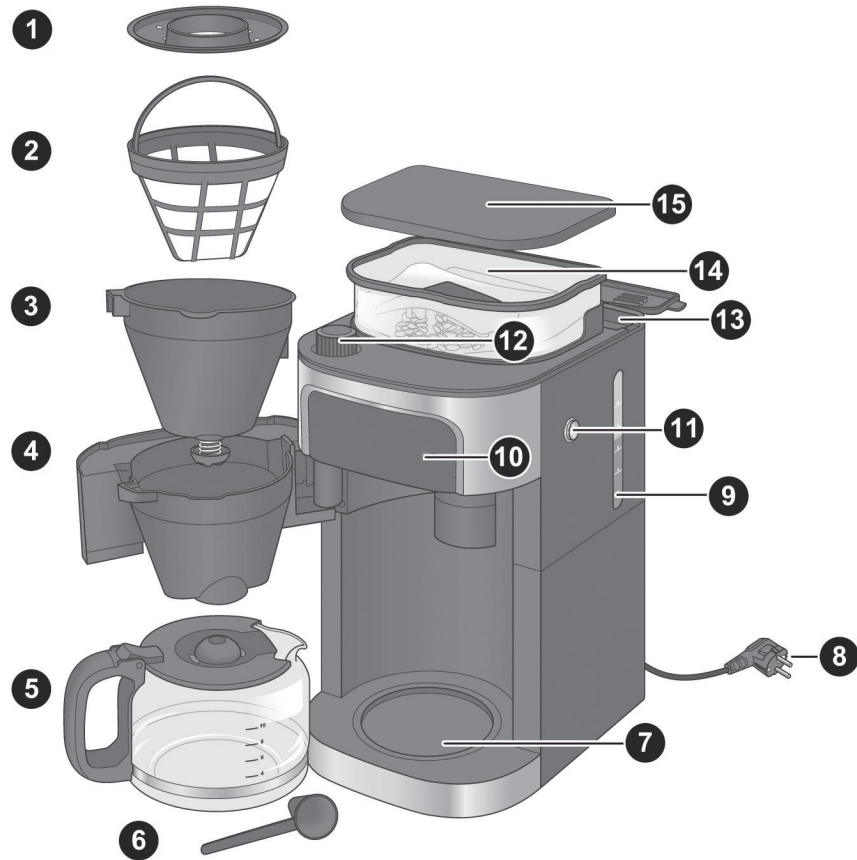

	Switch on programmed brew
	Switch off grinder
	Set coffee strength
	Start brew
	Change number of cups
	Set hour
	Set minutes

1	Filter ring
2	Permanent filter
3	Filter insert with drip stop
4	Swing-out filter
5	Coffee jug
6	Measuring scoop
7	Hotplate
8	Power cord/plug
9	Water level indicator
10	Display panel
11	"OPEN" button
12	Grind regulator
13	Water tank
14	Bean container
15	Bean container lid

Fig. 1: Parts of the appliance

Table of contents

1	Overview	18
2	For Your Safety	20
3	Technical data	24
4	Preparing the appliance	25
5	Preparing coffee.....	25
	5.1 With coffee beans	26
	5.2 With ground coffee.....	28
6	Brew programming.....	29
7	Cleaning the appliance	29
	7.1 After brewing.....	30
	7.2 Daily cleaning.....	30
	7.3 Running water through the appliance	31
	7.4 Descaling the appliance.....	31
	7.5 Cleaning surfaces	32
8	Troubleshooting	32
	8.1 Remediating problems yourself	32
	8.2 Accessories and spare parts.....	33
9	Storage and disposal	33
	9.1 Storing the appliance	33
	9.2 Disposing of the appliance.....	33
10	Warranty	33

Dear Customers,

We hope you will enjoy your high-quality SEVERIN product and thank you for placing your trust in us.

The SEVERIN brand has stood for durability, German quality and development power for more than 120 years. Each appliance is manufactured and tested with care.

With the proverbial thoroughness, precision and honesty of the Sauerland, this family-owned company in Sundern has been winning over customers around the world since its establishment in 1892.

In the eight product groups coffee, breakfast, kitchen, grilling, household, floor care, personal care, and cooling & freezing, SEVERIN offers a complete range with more than 250 products. The right product for every occasion!

Get to know the wide range of SEVERIN products; visit us at

www.severin.de or www.severin.com.

Your SEVERIN team

2 For Your Safety

Follow the operating instructions

Read the operating instructions completely before using the appliance. Keep the instructions in a safe place for future reference. If you give the appliance to somebody else, also give them the operating instructions.

Non-observance of these instructions can cause severe injuries and damage to the appliance.

Important notes for your safety are highlighted in the operating instructions as shown below. Be sure to follow these instructions to prevent accidents and damage to the appliance:



WARNING!

Indicates notes that must be adhered to in order to prevent the risk of injury or fatal injury.



CAUTION!

Indicates notes that must be adhered to in order to prevent the risk of material damage.



TIP

Emphasises tips and other useful information.

Hazards for certain persons

Particular groups of people are at an increased risk:

- This appliance must only be used by persons with reduced physical, sensory or mental capabilities or a lack of experience and/or knowledge if they are supervised by a person responsible for their safety or if they have been instructed in the safe use of the appliance and have understood the risks resulting from the use of the appliance.
- This appliance must not be used by children. The appliance and its power cable must be kept out of reach of children.
- Children must not play with the appliance.
- Keep children away from the packaging material. It presents a suffocation risk.

Correct use

WARNING: Misuse of the appliance can result in injuries. The appliance is designed solely for the purpose of brewing coffee from roasted, ground or whole coffee beans. Any other use is deemed improper use and can cause personal injuries and damage to the appliance.

The appliance is designed for household use or use in a similar environment, e.g.

- in kitchens for employees in stores, offices and other commercial areas;
- on agricultural estates;
- by customers in hotels, motels and other residential facilities;
- in bed-and-breakfast facilities.

It is not suitable for commercial use, e.g. in the catering industry.

The appliance is not designed to be operated with a timer or separate remote control system.

Power

Since the appliance is operated with electrical current, there is a risk of receiving an electric shock. Be sure to follow the precautions mentioned below:

- Only connect the appliance to a properly installed, earthed safety outlet socket (minimum 10 A fuse). Do not use any extension cords or multi-outlet sockets.
- Only operate the appliance if the voltage specified on the rating plate matches the voltage of your outlet socket.
- Make sure that the power cord is not kinked or pinched and that the power cord and the appliance do not come in contact with heat sources (e.g. cooking plates, gas flames) or the hotplate.
- When you pull the power cord out of the outlet, always pull directly on the plug. Never carry the appliance by the power cord.
- Never immerse the appliance in water or other fluids, do not clean it under running water, and do not place it in the dishwasher.
- Never touch the power plug with wet hands.
- Never operate the appliance outdoors.

- Even when the appliance is switched off, the inside of the appliance is live as long as the power cord is plugged into the outlet socket.
- The appliance is only disconnected from the mains if the power cord is disconnected.
- Disconnect the power plug before you fill the appliance with water.
- Always unplug the appliance from the outlet socket after use.
- If a dangerous situation or defect occurs, unplug the appliance from the outlet socket immediately. For this reason, make sure that the outlet socket, to which the appliance is connected, is easily accessible at all times.
- Disconnect the power cord out from the socket before you clean or carry out maintenance work on the appliance, or when assembling or disassembling it.
- Never remove screws from the appliance to open it and never carry out any technical modifications.

Risk of scalding

The appliance heats up water and keeps it hot, thus posing a risk of scalding.

- A soiled outlet can cause hot liquid or steam to spray out. Make sure that the outlet is clean.
- Never open the swing-out filter while the coffee maker is in operation.
- The hotplate is hot during and after operation. Never touch the hotplate while the appliance is on. Wait until the hotplate cools down.

Poor hygiene

Bacteria can form in the appliance due to poor hygiene:

- Empty and clean the coffee jug, the filter insert and the permanent filter daily.
- Empty the complete appliance if you are not going to use it for a longer period of time.
- Change the water daily to prevent germ contamination.
- Clean the appliance regularly, ► “7 Cleaning the appliance” on page 29.
- Descale the appliance regularly, ► “7.4 Descaling the appliance” on page 31.

The use of improper cleaning agents harbours health risks:

- Only use the cleaning agents and utensils described in these operating instructions to clean the appliance.

Risks for the appliance

Damage can be caused by handling the appliance incorrectly.



- Place the appliance on a dry, level, non-slip, heat-resistant surface which will not react with the rubber feet.
- The device must not be operated in a closed cupboard.
- Never set up the appliance on a hot surface or near strong sources of heat.
- Do not allow the power cord to dangle to avoid a potential trip hazard.
- Only fill the water tank with cold, fresh tap water. Warm/hot tap water or other liquids can damage the appliance.
- Do not use caramelised or sugar-coated coffee beans.
- Do not use unroasted coffee (green, unroasted coffee beans) or mixtures containing unroasted coffee beans, as they can damage the appliance.
- Do not fill the coffee bean container with ground coffee.
- Before you stow the appliance, disconnect the power cord and let the appliance cool off completely.

In case of a defective appliance

A defective appliance can cause material damage and injuries:

- Always check the appliance for damage before use. In the event that you detect damage due to transport, immediately contact the dealer where you have purchased the appliance.
- Never operate a defective appliance. Never operate a appliance that has fallen down.
- If the appliance's power cord is damaged, it must be replaced by the manufacturer or their customer service department or a similarly-qualified person to prevent hazards.
- The appliance does not contain any parts that you can repair yourself. Repair work must only be carried out through SEVERIN customer service department (see ► "Service Centres" on page 192).

3 Technical data

Type of appliance	Coffee maker with grinder
Appliance designation	KA 4813
Voltage	220–240 V~, 50 Hz
Power	850–1000 W
Dimensions (W x H x D)	215 mm x 430 mm x 315 mm
Weight	approx. 4.4 kg
Water tank	1370 ml (10 cups)
Identification	
	Do not dispose of as household waste!
	The appliance conforms with all EU directives that are binding for CE certification.

4 Preparing the appliance

1. Remove all protective films and other packaging material from the appliance.
2. Set up the appliance in a place that fulfils the following conditions:
 - Near a socket outlet with earthing contact (fuse at least 10 A)
 - Horizontal and free from vibration/shocks
 - Heat-resistant
 - Does not react to rubber pads
 - Away from heated or flammable surfaces and objects (> 1 m)
 - Away from walls (> 15 cm)
3. Clean the appliance as described under ► “7.2 Daily cleaning” on page 30.
4. Run water through the appliance as described under ► “7.3 Running water through the appliance” on page 31.

Turn off button sounds



TIP

A beep is emitted to confirm each button press. These button sounds can be switched off. The beeps emitted after the brewing/warming processes cannot be disabled!

1. Press the “0 +/” button for 2 seconds. You will see “0” and “0 0” flashing on the display.
2. Press the “0 +/” button
 - 0 : button sounds switched on
 - 0 0 : button sounds switched off
 → Wait a few seconds. The most recent option displayed will be applied.

Setting the time



TIP

You must first set the time to ensure the programming function works correctly. If you do not wish to use this function you can skip setting the time.

1. Repeatedly press the “0 0” button to set the hour.
2. Repeatedly press the “0 0” button to set the minutes.
 - The time is now set.

Set switch-off time



TIP

The hotplate will remain on for 35 minutes (factory default) after the coffee is prepared. At the end of the heating process you will hear three beeps. The switch-off time can be configured as follows: 0/15/35/45/60 minutes.

1. Press the “0 0” button for 2 seconds. You will see 35 flashing on the display.
2. Press the “0 0” button repeatedly to set the desired switch-off time.
 - Wait a few seconds. The most recent option displayed will be applied and the switch-off time has been set.

5 Preparing coffee



WARNING!

Risk of scalding!

- Do not place parts of the body under the drip stop while the appliance is in operation.



CAUTION!

To avoid damaging the appliance only fill the water tank with cold tap water.

Blooming function



TIP

In order to retain a more full-bodied coffee aroma, the device is equipped with a blooming function. The coffee grounds are moistened with hot water before brewing. It can swell up, the coffee taste becomes more intense.

GB

1. Press the “☰+!” button for 2 seconds. You will see “☉” and “☉ ☉” flashing on the display..
2. Press the “☰+!” button.
 - ☉ : blooming function switched on
 - ☉ ☉ : blooming function switched off
 - Wait a few seconds. The most recent option displayed will be applied.



TIP

Depending on the settings, the device will switch off 0 to 60 minutes after the coffee is prepared or, if no coffee is made, 1 minute after the last input. To switch it on again, press the “☰” button.



TIP

You can interrupt the brewing function at any time by pressing the “☰” button. Water remains in the water tank when you interrupt the brewing function. Empty the water tank by removing the disposable coffee filter or permanent filter from the filter insert, placing the empty coffee jug on the hotplate and continuing operation after pressing the “☰” button followed by the “☰”.

5.1 With coffee beans

1. Remove the bean container lid **15**.



CAUTION!

Do not use unroasted, caramelised or sugar-coated coffee beans.

2. Add no more than 200 g of coffee beans to the bean container **14**.
3. Replace and firmly press down the lid **15**.
4. Press the “OPEN” button **11** on the side of the appliance to open the swing-out filter **4**.
5. Place the filter insert **3** in the swing-out filter **4**.
6. Place a disposable coffee filter in the filter insert **3**.



TIP

You can also use the permanent filter **2** instead of a disposable coffee filter.

7. Fit the filter ring **1** onto the filter insert **3**.
8. Close the swing-out filter **4**.
9. Remove the coffee jug **5**.



TIP

Fill the coffee jug only up to the required number of cups as all the water is used for brewing. One cup is approx. 125 ml.

10. Fill the coffee jug **5** with cold tap water up to the mark for the required number of cups.
11. Open the water tank **13**.
12. Pour the water into the water tank **13**. Check the water level at the level indicator **9**.
13. Close the water tank **13**.
14. Place the coffee jug **5** on the hotplate **7**.
15. Plug the power plug **8** into the socket.
 - ➔ The appliance switches on automatically. The time and the current settings are shown on the display.
16. Press the “☐+/-” button to set the number of cups matching the amount of water.
17. Press the “∅ +/-” button to set the strength of the coffee:
 - : mild
 - : medium
 - : strong
18. Press the “⏻” button.
 - ➔ The “⏻” and “☕” buttons will light up. The appliance starts the brewing process by initially grinding the coffee beans. The “☕” symbol appears on the display when the appliance starts brewing the coffee.
19. Wait until the appliance beeps 3 times and the “☕” symbol goes out.
 - ➔ The coffee is ready.



TIP

Unless you press the “⏻” button after the coffee is made, the coffee will be kept warm for the period defined in ► “Set switch-off time” on page 25.

Adjusting the grind



CAUTION!

Adjust the grind only while the appliance is grinding the coffee beans otherwise the grinder may be damaged.



TIP

A fine grind is recommended for a light roast and a coarse grind for a dark roast. The roast is normally printed on the coffee packaging.

1. Prepare coffee with coffee beans, ► “5.1 With coffee beans” on page 26.
2. Wait until the appliance grinds the beans.

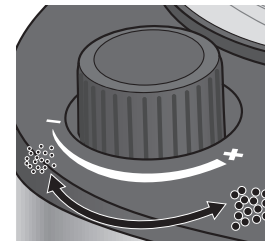

Fig. 2: Adjusting the grind

- Set the grind regulator **12** to the required grind.
 - Turn the regulator clockwise towards “-” to grind the coffee finer.
 - Turn the regulator anticlockwise towards “+” to grind the coffee coarser.

5.2 With ground coffee

- Press the “OPEN” button **11** on the side of the appliance to open the swing-out filter **4**.
- Place the filter insert **3** in the swing-out filter **4**.
- Place a disposable coffee filter in the filter insert **3**.



TIP

You can also use the permanent filter **2** instead of a disposable coffee filter.

- Add the ground coffee to the disposable coffee filter. Use the supplied measuring scoop **6** for this purpose. Refer to the following table for the required amount:

Number of cups	Number of scoops
2	1½ – 2
4	3 – 4
6	4½ – 6
8	6 – 8
10	8 – 10

- Fit the filter ring **1** onto the filter insert **3**.
- Close the swing-out filter **4**.

- Remove the coffee jug.



TIP

Fill the coffee jug only up to the required number of cups as all the water is used for brewing. One cup is approx. 125 ml.

- Fill the coffee jug **5** up to the mark for the required number of cups.
- Open the water tank **13**.
- Pour the water into the water tank **13**. Check the water level at the level indicator **9**.
- Close the water tank **13**.
- Place the coffee jug **5** on the hotplate **7**.
- Plug the power plug **8** into the socket.
 - ☞ The appliance switches on automatically. The time and the current settings are shown on the display.
- Press the “☕” button to switch off the grinder.
 - ☞ The “☕” button turns blue.
- Press the “⏻” button.
 - ☞ The “⏻” button lights up. The appliance begins to brew the coffee and the “☕” symbol appears on the display.
- Wait until the appliance beeps 3 times and the “☕” symbol goes out.
 - ☞ The coffee is ready.



TIP

Unless you press the “⏻” button after the coffee is made, the coffee will be kept warm for the period defined in ► “Set switch-off time” on page 25.

6 Brew programming



CAUTION!

If the programme has already been selected and the “☰” button has turned blue, you can no longer modify the programme time, coffee strength or number of cups. To make any changes you need to turn off the programme setting by briefly pressing the “☰” button.

When you program the brewing function, the coffee maker will brew coffee to the programmed settings at the set time.

1. Program the required settings for the brew, ► “5.1 With coffee beans” on page 26 or ► “5.2 With ground coffee” on page 28.
2. Press and hold the “☰” button for 2 seconds.
 - ☞ The time is shown flashing.
3. Repeatedly press the “⌚” button to set the hour.
4. Repeatedly press the “⌚” button to set the minutes.
5. Press the “☰” button to confirm your entry.
 - ☞ The current time and “⌚” are shown on the display. The “☰” button turns blue. The coffee maker will brew coffee to the programmed settings at the set time.
6. Press the “☰” button again to switch off programmed brewing function.
 - ☞ The “☰” button turns white. Programmed brewing is switched off.

7 Cleaning the appliance



WARNING!

Risk of scalding!

- Before cleaning: Unplug the power plug **8** from the socket and allow the appliance and its components to completely cool down (at least 30 minutes).



WARNING!

Risk of injury and damage to the appliance!

- Never immerse the appliance in water!



WARNING!

Health risks by use of incorrect cleaning agents!

- Only use food-safe cleaning agents to clean the parts that come in contact with water and coffee.



CAUTION!

Do not use abrasive or aggressive cleaning agents or utensils that could scratch the surfaces. Do not put the appliance in the dishwasher.

7.1 After brewing

1. Make sure that brewing has finished and the appliance has cooled down.
2. Press the "OPEN" button **11** on the side of the appliance to open the swing-out filter **4**.
3. Remove the filter ring **1**.
4. Take out the filter insert **3** together with the permanent filter **2** or disposable coffee filter.
5. Empty the coffee grounds out of the permanent filter **2** into the household waste or throw the disposable coffee filter together with the coffee grounds into the household waste.
6. Rinse out the filter insert **3** and permanent filter **2** under flowing water.
7. Allow the filter insert **3** and permanent filter **2** to dry before placing back into the appliance.

7.2 Daily cleaning

1. Make sure that the appliance is switched off, has cooled down and the power plug **8** is disconnected.
2. Press the "OPEN" button **11** on the side of the appliance to open the swing-out filter **4**.
3. Remove the filter ring **1**.
4. Take out the filter insert **3** together with the permanent filter **2**.
5. Wash the filter insert **3** and the permanent filter **2** in warm water containing washing up liquid.



TIP

The filter ring **1**, permanent filter **2** and filter insert **3** as well as the coffee jug **5** can also be cleaned in the dishwasher.

6. Wipe the swing-out filter **4** with warm water containing washing up liquid.
7. Empty the coffee jug **5**.
8. Wash the coffee jug **5** in warm water containing washing up liquid.
9. Wipe the hotplate **7** with a damp cloth.
10. Thoroughly dry all components before placing them back in the appliance.

7.3 Running water through the appliance

1. Make sure there is no filter with coffee grounds in the appliance and the coffee jug **5** is clean.
2. Remove the coffee jug **5**.
3. Fill the coffee jug **5** up to the "10" mark with cold tap water.



CAUTION!

To avoid damaging the appliance only fill the water tank with cold tap water.

4. Pour the water into the water tank **13**.
5. Place the coffee jug **5** on the hotplate **7**.
6. Plug the power plug **8** into the socket.
 - ⇒ The appliance switches on automatically.
7. Press the "☕" button.
 - ⇒ The "☕" button turns blue and indicates that the grinder is switched off.
8. Press the "⏻" button.
 - ⇒ The "⏻" and "☕" buttons will light up. The water heats up and runs through the appliance. Wait until the appliance beeps 3 times and the "☕" symbol goes out.
9. Press the "⏻" button to switch off the hotplate **7**.
10. Empty and clean the coffee jug **5**.

7.4 Descaling the appliance

All hot water devices need descaling depending on the water hardness and how often the device is used. Warranty claims cannot be made for a device that is not functioning due to a failure to descale it properly.

The device is equipped with a descale reminder after 200 brew cycles. All the indicators on the display will flash at this point. Descaling should then be carried out as soon as possible. If the drinking water is very hard, you will need to descale the device earlier. If the brewing time increases or the device becomes noisier, this is a sure sign that the coffee machine needs to be descaled.

The descale reminder will disappear once the device has been descaled and has gone through two rinsing cycles or three coffee brewing cycles.

1. Make sure there is no filter with coffee grounds in the appliance and the coffee jug **5** is clean.
2. Remove the coffee jug **5**.
3. Fill the coffee jug **5** up to the "10" mark with cold tap water.
4. Pour the water into the water tank **13**.
5. Pour 80 ml of vinegar into the water tank **13**.
6. Place the coffee jug **5** on the hotplate **7**.
7. Plug the power plug **8** into the socket.
 - ⇒ The appliance switches on automatically.
8. Press the "☕" button.
 - ⇒ The "☕" button turns blue and indicates that the grinder is switched off.
9. Press the "⏻" button.
 - ⇒ The "⏻" and "☕" buttons will light up. The entire water/vinegar solution runs through the appliance. Wait until the appliance beeps 3 times and the "☕" symbol goes out.

10. Press the “⏻” button to switch off the hotplate ⑦.
11. Run the device through two rinsing cycles, ► “7.3 Running water through the appliance” on page 31, to remove the remains of the water/vinegar solution.

7.5 Cleaning surfaces

Clean the surfaces of the appliance with a soft, lint-free cloth.

8 Troubleshooting

8.1 Remediating problems yourself



WARNING!

Risk of injury! The appliance does not contain any parts that you can repair yourself.

- Never attempt to operate a defective appliance.
- Never attempt to repair the appliance by yourself. If your appliance is defective, contact our customer service department (see ► “Service Centres” on page 192).

Before contacting our customer service, check with the aid of the table below whether you can remedy the problem yourself.

Problem	Cause	Remedy
The appliance will not switch on.	The appliance is not connected to the power supply.	Plug the power plug into a socket outlet with earthing contact.
Coffee does not flow out of the outlet (drip stop).	Coffee jug not placed correctly under outlet.	Check that the coffee jug is placed correctly on the hotplate and that it presses up the valve in the outlet.
Coffee is too watery.	Grind set too coarse.	Set the grind finer, ► “Adjusting the grind” on page 27.
	Too little ground coffee.	Refer to the measurement table, ► “5.2 With ground coffee” on page 28.
All display indicators flash.	The device must be descaled.	Carry out descaling ► 7.4 Descalce device
Error codes E01 / E14	Problem with the grinder	Call customer service.
Error codes E12 / E13	PCB fault	Call customer service.

8.2 Accessories and spare parts

Item number	Accessory/spare part
ZB 8688	SEVERIN coffee 500 g, specially for Severin coffee makers
GK 5546	Glass jug with lid
ZT 9064	Permanent filter, size 4

9 Storage and disposal

9.1 Storing the appliance

1. Clean the appliance, ► “7.2 Daily cleaning” on page 30.
2. Store the appliance in a dry place.

9.2 Disposing of the appliance



Appliances that are marked with this symbol must be disposed of separately from household waste. These appliances contain valuable raw materials that can be recycled. Proper disposal protects the environment and the health of your fellow men.

Your local authorities or dealer can provide information regarding proper disposal.

10 Warranty

The legal warranty rights with respect to the seller and any seller warranties are unaffected by the following warranty conditions.

In case of warranty claim, contact your dealer directly. In addition, SEVERIN grants a manufacturer's warranty of two years from the date of purchase. During this period, we will eliminate all defects caused by material or production faults that compromise the function. Other claims are excluded.

Excepted from the warranty are: Damage that is due to non-observance of the instruction manual, improper handling or normal wear; also easily-breakable parts such as glass, plastic or light bulbs. If the appliance is tampered with by persons not authorised by SEVERIN, this will render the warranty null and void.

If repair should be necessary, contact our customer service department per telephone or mail, see ► “Service Centres” on page 192.

1 Vue d'ensemble

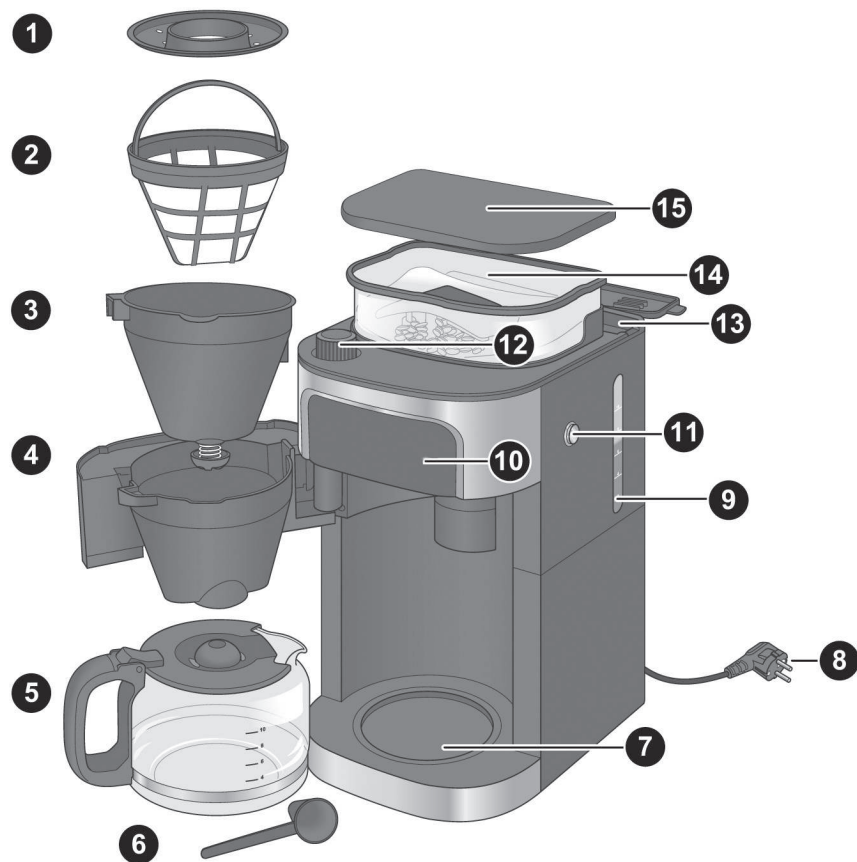

	Activer la préparation programmée
	Éteindre le moulin
	Régler la force du café
	Lancer la préparation
	Modifier le nombre de tasses
	Régler l'heure
	Régler les minutes

1	Joint de filtre
2	Filtre permanent
3	Porte-filtre avec protection antigoutte
4	Porte du filtre
5	Verseuse
6	Cuiller doseuse
7	Plaque chauffante
8	Cordon/fiche secteur
9	Niveau de remplissage
10	Système d'affichage
11	Touche « OPEN »
12	Régulateur du degré de mouture
13	Réservoir d'eau
14	Réservoir à grains
15	Couvercle du réservoir

Fig. 1: Pièces de l'appareil

Sommaire

1	Vue d'ensemble	34
2	Pour votre sécurité.....	36
3	Caractéristiques techniques.....	40
4	Préparation de l'appareil	41
5	Préparation du café	42
5.1	avec du café en grains	42
5.2	avec du café en poudre	44
6	Programmation de la préparation	45
7	Nettoyage de l'appareil	45
7.1	Après la préparation.....	46
7.2	Nettoyage quotidien	46
7.3	Rinçage de l'appareil	47
7.4	Détartrage de l'appareil.....	47
7.5	Nettoyage de la surface	48
8	Dépannage	48
8.1	Résolution des pannes par l'utilisateur	48
8.2	Accessoires et pièces détachées.....	48
9	Stockage et élimination.....	49
9.1	Stockage de l'appareil.....	49
9.2	Mise au rebut de l'appareil.....	49
10	Garantie	49

Chère cliente, cher client,

Nous espérons que ce produit de qualité fabriqué par les soins de la maison SEVERIN vous donnera pleine et entière satisfaction, et nous vous remercions de votre confiance.

Depuis plus de 120 ans, la marque SEVERIN est synonyme de fiabilité, de qualité allemande, et de force de développement. Nous fabriquons et nous testons chacun de nos appareils avec le plus grand soin.

Rigueur, précision, honnêteté, telles sont les qualités légendaires de la région du Sauerland et qui ont valu à notre entreprise familiale de Sundern, depuis sa fondation en 1892, de séduire des clients dans le monde entier.

A travers ses huit thématiques : café, petit-déjeuner, cuisine, barbecue, maison, nettoyage du sol, beauté et réfrigération, SEVERIN vous propose une gamme complète avec plus de 250 produits. Pour chaque occasion, nous avons le produit qu'il vous faut !

Découvrez la diversité des produits SEVERIN en visitant notre site Internet : **www.severin.de** ou **www.severin.com**.

Votre équipe SEVERIN

2 Pour votre sécurité

Observer le mode d'emploi

Veillez lire le mode d'emploi en entier avant d'utiliser l'appareil. Conservez-le soigneusement. Si vous transmettez l'appareil à des tiers, veillez à leur donner également le mode d'emploi.

Le non-respect de ce mode d'emploi peut entraîner des blessures graves ou des dommages à l'appareil.

Les remarques importantes pour votre sécurité sont spécialement signalées hors de ce chapitre. Respectez impérativement ces remarques pour éviter tout accident et tout dommage à l'appareil :



AVERTISSEMENT !

Signale les remarques dont le non-respect entraîne des risques de blessures ou de danger de mort.



ATTENTION !

Signale les remarques dont le non-respect entraîne des risques de dommages matériels.



CONSEIL

Fait ressortir des conseils et d'autres informations utiles.

Dangers pour certaines personnes

Il existe un risque de blessure accru pour certains groupes de personnes :

- Cet appareil ne peut être utilisé par des personnes aux facultés physiques, sensorielles ou mentales restreintes ou ne possédant pas l'expérience et/ou les connaissances suffisantes que si elles sont surveillées ou bien ont été instruites sur l'utilisation en toute sécurité de l'appareil et qu'elles ont compris les dangers qui y sont liés.
- Cet appareil ne doit pas être utilisé par des enfants. L'appareil et son câble de raccordement doivent être tenus éloignés des enfants
- Il est interdit aux enfants de jouer avec cet appareil.
- Tenez les enfants éloignés des matériaux d'emballage.
Risque d'étouffement.

Utilisation correcte

AVERTISSEMENT : Une utilisation incorrecte de l'appareil peut provoquer des blessures.

L'appareil est uniquement prévu pour la préparation de café à partir de grains torréfiés, moulus ou non moulus. Toute autre utilisation est considérée comme non conforme et peut entraîner des blessures et un endommagement de l'appareil.

L'appareil est réservé à l'usage domestique et à d'autres fins similaires, par exemple :

- dans les cuisines pour les employés dans les commerces, les bureaux et autres zones commerciales ;
- sur les domaines agricoles ;
- par des clients dans les hôtels, motels et autres hébergements ;
- dans les chambres d'hôtes.

Il n'est pas approprié pour l'usage industriel, par exemple dans les grandes cuisines d'entreprises.

L'appareil n'est pas conçu pour fonctionner avec une minuterie ou un système de commande à distance (télécommande) séparé.

Courant

Étant donné que l'appareil fonctionne au courant électrique, il existe un risque d'électrocution. Respectez impérativement les précautions suivantes :

- Ne raccordez l'appareil que directement à une prise à contact de protection installée de façon réglementaire (fusible 10 A minimum). N'utilisez pas de rallonge ou de prise multiple.
- Utilisez l'appareil uniquement si la tension indiquée sur la plaque signalétique correspond à la tension de votre prise.
- Veillez à ne pas plier ni coincer le câble de raccordement et à ne pas mettre en contact l'appareil ou le câble de raccordement avec des sources de chaleur (p. ex. plaques chauffantes, flammes) ou la plaque chauffante.
- Lorsque vous débranchez la fiche de la prise, tirez toujours directement sur la fiche de secteur. Ne portez pas l'appareil par le câble de raccordement.
- Ne plongez jamais l'appareil dans l'eau ou dans d'autres liquides. Ne le nettoyez pas sous le robinet et ne le placez pas dans le lave-vaisselle.

- Ne touchez jamais la fiche de secteur avec des mains mouillées.
- N'utilisez pas l'appareil en plein air.
- Même éteint, l'appareil reste sous tension tant que la fiche secteur est insérée dans la prise électrique.
- L'appareil n'est séparé du secteur que lorsque la fiche secteur est débranchée.
- Débranchez la fiche secteur avant de verser l'eau dans l'appareil.
- Débranchez la fiche secteur de la prise après chaque utilisation de l'appareil.
- En cas de danger ou de défaut, débranchez immédiatement la fiche secteur de la prise. Pour cette raison, veillez à ce que la prise sur laquelle la fiche de l'appareil est branchée reste toujours accessible.
- Débranchez la fiche de la prise électrique avant de nettoyer l'appareil, d'en effectuer l'entretien, de le démonter ou de le monter.
- Ne dévissez jamais l'appareil pour l'ouvrir et ne procédez à aucune modification sur cet appareil.

Risque de brûlure

L'appareil chauffe l'eau et la maintient à température. Il en résulte un risque de brûlure.

- Une sortie encrassée peut provoquer la projection de liquides ou de vapeur brûlants. Veillez à garder la sortie propre en permanence.
- N'ouvrez pas la porte du filtre pendant que l'appareil est en marche.
- La plaque chauffante est brûlante pendant le fonctionnement. N'y touchez pas. Attendez que la plaque ait refroidi après l'utilisation.

Manque d'hygiène

Le manque d'hygiène peut encourager la formation d'agents pathogènes dans l'appareil :

- Videz et nettoyez chaque jour la verseuse, le porte-filtre et le filtre permanent.
- Videz complètement l'appareil si vous ne l'utilisez pas pendant une période prolongée.
- Changez l'eau chaque jour pour éviter la formation de germes.
- Nettoyez l'appareil régulièrement,
▶ « 7 Nettoyage de l'appareil » à la page 45.
- Détartrez l'appareil régulièrement,
▶ « 7.4 Détartrage de l'appareil » à la page 47.

L'utilisation de produits de nettoyage incorrecte peut entraîner des risques pour la santé :

- Utilisez exclusivement les produits et ustensiles de nettoyage décrits dans le présent mode d'emploi pour nettoyer votre appareil.

Dangers pour l'appareil

Une manipulation incorrecte de l'appareil peut entraîner des dommages matériels :

- Placez l'appareil sur une surface sèche, plane, antidérapante, résistant à la chaleur et qui ne réagit pas non plus avec les pieds de caoutchouc.
- Vous ne devez pas utiliser l'appareil dans une armoire fermée
- Ne posez pas l'appareil sur une surface chaude ou à proximité de sources intenses de chaleur.
- Ne laissez pas pendre le câble de raccordement. Il présente un risque de chute.
- Versez uniquement de l'eau fraîche du robinet dans le réservoir d'eau. De l'eau courante chaude ou brûlante ou d'autres liquides pourraient endommager l'appareil.
- N'utilisez pas de grains de café caramélisés ou recouverts de sucre.
- N'utilisez pas de café brut (grains verts non torréfiés) ou de mélange en contenant. Ils pourraient endommager l'appareil.
- Ne versez jamais de café en poudre dans le réservoir à grains.



- Avant de ranger l'appareil, débranchez-le et laissez-le refroidir complètement.

En cas de défectuosité de l'appareil

Un appareil défectueux peut provoquer des dommages matériels et des blessures :Ta

- Avant chaque utilisation, vérifiez que l'appareil n'est pas endommagé. Si vous constatez des dégâts dus au transport, contactez immédiatement le revendeur auprès duquel vous avez acheté l'appareil.
- N'utilisez jamais un appareil défectueux. N'utilisez jamais un appareil qui est tombé.
- Si le câble de raccordement de l'appareil est endommagé, il doit être remplacé par le fabricant, par son service après-vente ou par une personne aux qualifications équivalentes afin d'éviter tout danger.
- L'appareil ne contient aucune pièce que vous pouvez réparer vous-même. Les réparations doivent être effectuées exclusivement par le SAV de SEVERIN (cf. ► « Centrales service-après-vente » à la page 192).

3 Caractéristiques techniques

Type	Machine à café automatique avec moulin
Référence	KA 4813
Tension	220–240 V~, 50 Hz
Puissance	850–1000 W
Dimensions (L x H x P)	215 mm x 430 mm x 315 mm
Poids	env. 4,4 kg
Réservoir d'eau	1370 ml (10 tasses)
Marquage	
	Ne pas jeter avec les ordures ménagères !
	L'appareil satisfait aux directives de l'UE obligatoires pour le marquage CE.

4 Préparation de l'appareil

1. Retirez tout film ou matériel d'emballage de l'appareil.
2. Placez l'appareil à un endroit remplissant les conditions suivantes :
 - à proximité d'une prise à contact de protection (fusible au moins 10 A),
 - horizontal et à l'abri des vibrations,
 - résistant à la chaleur,
 - ne réagissant pas avec les pieds en caoutchouc,
 - à distance de surfaces ou objets chauffés ou inflammables (> 1 m),
 - à distance des parois (> 15 cm)
3. Nettoyez l'appareil comme décrit au chapitre ► « 7.2 Nettoyage quotidien » à la page 46.
4. Rincez l'appareil en profondeur, ► « 7.3 Rinçage de l'appareil » à la page 47.

Désactiver les sons des touches



CONSEIL

Les touches émettent des sons lorsque vous appuyez dessus. Vous pouvez désactiver ces sons. Vous ne pouvez pas désactiver les sons émis une fois que le café est chaud / maintenu chaud !

1. Appuyez sur la touche « » pendant 2 secondes. Les « » et « » clignotent.
2. Appuyez sur la touche « »
 - : Son de la touche activé
 - : Son de la touche désactivé
 - Attendre quelques secondes. La machine reprend ce qui s'affiche en dernier.

Réglage de l'heure



CONSEIL

Pour que la programmation de la préparation fonctionne, vous devez commencer par régler l'heure. Si vous ne souhaitez pas utiliser cette fonction, vous pouvez ignorer cette étape.

1. Appuyez à plusieurs reprises sur la touche « » pour régler les heures.
2. Appuyez à plusieurs reprises sur la touche « » pour régler les minutes.
 - L'heure est à présent réglée.

Régler la durée avant la mise hors tension



CONSEIL

La plaque chauffante maintient le café chaud pendant 35 minutes (réglage usine) après la préparation du café. La machine émet 3 sons lorsque le café est chaud. Vous pouvez décider que la machine s'éteindra au bout de 0/15/35/45/60 minutes.

1. Appuyez sur la touche « » pendant 2 secondes. Le chiffre 35 clignote.
2. Appuyez de nouveau sur la touche « » pour régler la durée à l'issue de laquelle vous souhaitez que la machine s'éteigne.
 - Attendre quelques secondes. La machine reprend la dernière durée affichée.

5 Préparation du café



AVERTISSEMENT !

Risque de brûlure !

- Ne passez jamais la main ou le bras sous la protection antigoutte pendant que l'appareil est en marche.



ATTENTION !

Remplissez uniquement l'appareil avec de l'eau courante froide pour éviter d'endommager l'appareil.



CONSEIL

La machine comporte une fonction blooming pour un café à l'arôme intact. Le café moulu est humidifié avec de l'eau chaude avant la préparation. La mouture peut gonfler, ce qui intensifie le goût du café.

1. Appuyez sur la touche « » pendant 2 secondes. Les « » et « » clignotent.
2. Appuyez sur la touche « »
 - : Fonction blooming activée
 - : Fonction blooming désactivée
 - Attendre quelques secondes. La machine reprend ce qui s'affiche en dernier.



CONSEIL

En fonction de vos réglages, l'appareil s'éteint entre 0 et 60 minutes après la préparation du café ou, en l'absence de préparation, 1 minute après la dernière saisie. Pour le rallumer, appuyer sur la touche « ».



CONSEIL

Vous pouvez interrompre la préparation à tout moment en appuyant sur la touche « ». Lorsque vous interrompez la préparation, de l'eau reste dans le réservoir. Pour le vider, retirez le filtre à usage unique ou le filtre permanent du porte-filtre, placez la verseuse vide sur la plaque chauffante et relancez la préparation en appuyant sur la touche « », puis sur la touche « ».

5.1 avec du café en grains

1. Retirez le couvercle du réservoir **15**.



ATTENTION !

N'utilisez pas de grains de café non torréfiés, caramélisés ou recouverts de sucre.

2. Versez au maximum 200 g de grains dans le réservoir **14**.
3. Remettez le couvercle **15** en place et enfoncez-le fermement.
4. Appuyez sur la touche « OPEN » **11** sur le côté de l'appareil pour ouvrir la porte du filtre **4**.
5. Insérez le porte-filtre **3** dans la porte du filtre **4**.
6. Ajoutez le filtre à usage unique dans le porte-filtre **3**.







**CONSEIL**

À la place du filtre à usage unique, vous pouvez utiliser le filtre permanent **2**.



7. Placez le joint de filtre **1** par-dessus le porte-filtre **3**.
8. Refermez la porte du filtre **4**.
9. Retirez la verseuse **5**.

**CONSEIL**

Remplissez la verseuse jusqu'au nombre de tasses souhaité car toute l'eau versée dans la machine à café est utilisée pour la préparation. Une tasse correspond à env. 125 ml.

10. Remplissez la verseuse **5** avec de l'eau courante froide jusqu'au marquage du nombre de tasses souhaité.
11. Ouvrez le réservoir d'eau **13**.
12. Versez l'eau dans le réservoir **13**. Contrôlez le niveau de remplissage **9**.
13. Refermez le réservoir d'eau **13**.
14. Placez la verseuse **5** sur la plaque chauffante **7**.
15. Branchez la fiche secteur **8** dans la prise de courant. Appuyez sur la touche «  ».
➔ L'appareil se met en marche. L'écran affiche l'heure et les réglages actuels.
16. Appuyez sur la touche «  +/- » pour adapter le nombre de tasses à la quantité d'eau versée.
17. Appuyez sur la touche «  +/- » pour régler la force du café :
 -  : doux
 -  : normal
 -  : fort

18. Appuyez sur la touche «  ».

➔ La touche «  » et le symbole «  » s'éclairent. L'appareil débute la préparation. Il commence par mouliner les grains de café.

19. Attendez que l'appareil émette 3 bips et que le symbole «  » s'éteigne.

➔ Le café est prêt.

**CONSEIL**

Si, après avoir préparé le café, vous n'appuyez pas sur la touche «  », le café est maintenu chaud pendant la durée indiquée à la rubrique

► « Régler la durée avant la mise hors tension » à la page 41.

FR

Adaptation du degré de mouture

**REMARQUE :**

Pour éviter d'endommager le mécanisme du broyeur, ces réglages doivent être faits pendant la mouture.

**CONSEIL**

Pour une torréfaction claire, il est recommandé de régler un degré de mouture fin ; pour une torréfaction foncée, un degré de mouture plus grossier sera optimal. La plupart du temps, le niveau de torréfaction est imprimé sur l'emballage du café.

1. Préparez un café avec du café en grains, ► « 5.1 avec du café en grains » à la page 42.
2. Attendez que l'appareil commence à mouliner le grain.

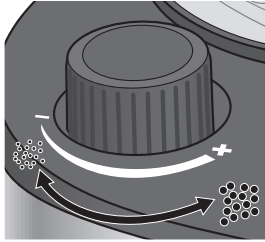

Fig. 2: Réglage du degré de mouture

3. Réglez le régulateur du degré de mouture **12** sur la valeur souhaitée.
 - Lorsque vous tournez le régulateur dans le sens horaire en direction de la valeur « - », le café est moulu plus fin.
 - Lorsque vous tournez le régulateur dans le sens antihoraire en direction de la valeur « + », le café est moulu plus gros.

5.2 avec du café en poudre

1. Appuyez sur la touche « OPEN » **11** sur le côté de l'appareil pour ouvrir la porte du filtre **4**.
2. Insérez le porte-filtre **3** dans la porte du filtre **4**.
3. Ajoutez le filtre à usage unique dans le porte-filtre **3**.



CONSEIL

À la place du filtre à usage unique, vous pouvez utiliser le filtre permanent **2**.

4. Versez le café en poudre dans le filtre à usage unique. Pour le doser, utilisez la cuiller doseuse **6** fournie. Pour le dosage, reportez-vous au tableau suivant :

Nombre de tasses	Nb de cuiller doseuse
2	1½ – 2
4	3 – 4
6	4½ – 6
8	6 – 8
10	8 – 10





5. Placez le joint de filtre **1** par-dessus le porte-filtre **3**.
6. Refermez la porte du filtre **4**.
7. Retirez la verseuse.



CONSEIL

Remplissez la verseuse jusqu'au nombre de tasses souhaité car toute l'eau versée dans la machine à café est utilisée pour la préparation. Une tasse correspond à env. 125 ml.

8. Remplissez la verseuse **5** jusqu'au marquage du nombre de tasses souhaité.
9. Ouvrez le réservoir d'eau **13**.
10. Versez l'eau dans le réservoir **13**. Contrôlez le niveau de remplissage **9**.
11. Refermez le réservoir d'eau **13**.
12. Placez la verseuse **5** sur la plaque chauffante **7**.
13. Branchez la fiche secteur **8** dans la prise de courant.
 - ↻ L'appareil se met en marche. L'écran affiche l'heure et les réglages actuels.
14. Appuyez sur la touche « ☕ » pour mettre le moulin à l'arrêt.
 - ↻ La touche « ☕ » s'allume en bleu.

15. Appuyez sur la touche «  ».
 - ➔ La touche «  » s'allume. L'appareil commence la préparation du café et le symbole «  » s'affiche sur l'écran.
16. Attendez que l'appareil émette 3 bips et que le symbole «  » s'éteigne.
 - ➔ Le café est prêt.

**CONSEIL**



Si, après avoir préparé le café, vous n'appuyez pas sur la touche «  », le café est maintenu chaud pendant la durée indiquée à la rubrique ► « Régler la durée avant la mise hors tension » à la page 41.

6 Programmation de la préparation





**ATTENTION !**

Au moment de la préparation, l'appareil doit être correctement assemblé, sans quoi vous pourriez l'endommager.

**CONSEIL**

Lorsque vous avez choisi le programme et que la touche «  » s'allume en bleu, vous ne pouvez plus changer ni l'heure programmée, ni l'intensité du café, ni le nombre de tasses. Pour faire des modifications, désactiver la programmation en appuyant brièvement sur la touche «  ».

Lorsque vous programmez la préparation, la machine à café prépare le café en une fois à l'heure réglée avec les réglages existants.

1. Définissez les réglages souhaités pour la préparation, ► « 5.1 avec du café en grains » à la page 42 ou ► « 5.2 avec du café en poudre » à la page 44.
2. Maintenez la touche «  » enfoncée pendant 2 secondes.
 - ➔ L'affichage de l'heure se met à clignoter.
3. Appuyez à plusieurs reprises sur la touche «  » pour régler les heures.
4. Appuyez à plusieurs reprises sur la touche «  » pour régler les minutes.
5. Appuyez à nouveau sur la touche « PROG » pour confirmer votre saisie.
 - ➔ L'heure actuelle réapparaît et «  » s'affiche. La touche «  » s'allume en bleu. La machine à café prépare le café à l'heure prévue avec les réglages définis.

Pour annuler la préparation programmée, appuyez une nouvelle fois sur la touche «  ».

- ➔ La touche «  » s'allume en blanc. La préparation programmée est annulée.

7 Nettoyage de l'appareil

**AVERTISSEMENT !**

Risque de brûlure !

- Avant toute opération de nettoyage : Débranchez la fiche secteur  de la prise de courant et laissez l'appareil ainsi que tous ses composants refroidir (au moins 30 minutes).



AVERTISSEMENT !

Risque de blessure et d'endommagement de l'appareil !

- N'immergez jamais l'appareil.



AVERTISSEMENT !

Risques pour la santé en cas d'utilisation de détergents inappropriés !

- Utilisez uniquement des produits de nettoyage de qualité alimentaire pour nettoyer les différentes pièces qui entrent en contact avec l'eau et le café.



ATTENTION !

Pour le nettoyage, n'utilisez pas de produits abrasifs, de détergents ou ustensiles agressifs susceptibles de rayer les surfaces. Ne placez pas l'appareil dans le lave-vaisselle.

7.1 Après la préparation

1. Assurez-vous que la préparation est terminée et que l'appareil a refroidi.
2. Appuyez sur la touche « OPEN » **11** sur le côté de l'appareil pour ouvrir la porte du filtre **4**.
3. Retirez le joint de filtre **1**.
4. Sortez le porte-filtre **3** avec le filtre permanent **2** ou le filtre à usage unique.
5. Jetez le marc de café du filtre permanent **2** ou le filtre à usage unique avec le marc dans les ordures ménagères.
6. Rincez le porte-filtre **3** et le filtre permanent **2** sous l'eau froide.

7. Laissez le porte-filtre **3** et le filtre permanent **2** sécher avant de les réinstaller dans l'appareil.

7.2 Nettoyage quotidien

1. Vérifiez que l'appareil est éteint, refroidi et que la fiche secteur **8** est débranchée.
2. Appuyez sur la touche « OPEN » **11** sur le côté de l'appareil pour ouvrir la porte du filtre **4**.
3. Retirez le joint de filtre **1**.
4. Sortez le porte-filtre **3** avec le filtre permanent **2**.
5. Nettoyez le porte-filtre **3** et le filtre permanent **2** avec de l'eau chaude additionnée de liquide vaisselle.



CONSEIL

Le joint de filtre **1**, le filtre permanent **2** et le porte-filtre **3** peuvent être nettoyés au lave-vaisselle, de même que la verseuse **5**.

6. Nettoyez la porte du filtre **4** avec de l'eau chaude additionnée de liquide-vaisselle.
7. Videz la verseuse **5**.
8. Lavez la verseuse **5** avec de l'eau chaude additionnée de liquide-vaisselle.
9. Essuyez la plaque chauffante **7** avec un chiffon humide.
10. Séchez parfaitement tous les composants en profondeur avant de les remettre en place.







7.3 Rinçage de l'appareil

1. Assurez-vous qu'il ne reste pas de filtre avec des restes de café dans l'appareil et que la verseuse **5** est propre.
2. Retirez la verseuse **5**.
3. Remplissez la verseuse **5** avec de l'eau courante froide jusqu'au marquage « 10 ».



ATTENTION !

Remplissez uniquement l'appareil avec de l'eau courante froide pour éviter d'endommager l'appareil.



4. Versez l'eau dans le réservoir **13**.
5. Placez la verseuse **5** sur la plaque chauffante **7**.
6. Branchez la fiche secteur **8** dans la prise de courant.
 - ⇒ L'appareil se met en marche.
7. Appuyez sur la touche «  ».
 - ⇒ La touche «  » s'allume en bleu et indique que le moulin est éteint.
8. Appuyez sur la touche «  ».
 - ⇒ La touche «  » et le symbole «  » s'éclairent. L'appareil chauffe toute l'eau et la fait couler. Attendez que l'appareil émette 3 bips et que le symbole «  » s'éteigne.
9. Appuyez sur la touche «  » pour éteindre la plaque chauffante **7**.
10. Videz et nettoyez la verseuse **5**.







7.4 Détartrage de l'appareil

Tous les appareils qui permettent de chauffer de l'eau doivent être détartrés plus ou moins régulièrement en fonction de la teneur en calcaire de l'eau et de la fréquence de leur utilisation. Vous ne pouvez pas faire jouer la garantie si votre appareil ne fonctionne pas correctement parce que vous ne l'avez pas suffisamment détartré.

L'appareil est configuré de façon à vous rappeler de le détartrer après que vous aurez chauffé 200 fois de l'eau. Tous les affichages clignoteront alors. Vous devrez alors détartrer rapidement l'appareil. Si l'eau potable contient beaucoup de calcaire, vous devez la détartrer plus souvent. Si le café met plus longtemps à chauffer ou si vous constatez que la machine fait plus de bruit, vous devez absolument la détartrer.

Le rappel s'éteint une fois que vous avez détartré la machine et que vous l'avez rincée deux fois ou que vous avez fait chauffer trois fois du café.

1. Assurez-vous qu'il ne reste pas de filtre avec des restes de café dans l'appareil et que la verseuse **5** est propre.
2. Retirez la verseuse **5**.
3. Remplissez la verseuse **5** avec de l'eau courante froide jusqu'au marquage « 10 ».
4. Versez l'eau dans le réservoir **13**.
5. Ajoutez 80 ml de vinaigre de vin dans le réservoir d'eau **13**.
6. Placez la verseuse **5** sur la plaque chauffante **7**.
7. Branchez la fiche secteur **8** dans la prise de courant.
 - ⇒ L'appareil se met en marche.
8. Appuyez sur la touche «  ».
 - ⇒ La touche «  » s'allume en bleu et indique que le moulin est éteint.

9. La touche «  » et le symbole «  » s'éclairent. La LED à côté de la touche «  » s'allume. L'appareil fait couler la solution eau-vinaigre. Attendez que l'appareil émette 3 bips et que le symbole «  » s'éteigne.
10. Appuyez sur la touche «  » pour éteindre la plaque chauffante .
11. Rincez deux fois votre appareil, ► « 7.3 Rinçage de l'appareil » à la page 47, pour éliminer le reste de solution eau-vinaigre.

7.5 Nettoyage de la surface

Nettoyez la surface de l'appareil avec un chiffon non pelucheux humide.

8 Dépannage

8.1 Résolution des pannes par l'utilisateur



AVERTISSEMENT !

Risque de blessures ! L'appareil ne contient aucune pièce que vous pouvez réparer vous-même.

- N'utilisez jamais un appareil défectueux.
- Ne réparez jamais vous-même l'appareil. En cas de défectuosité, contactez notre service après-vente (cf. ► « Kundendienstzentralen » à la page 192).

Avant de contacter notre service après-vente, veuillez vérifier, en vous aidant du tableau ci-dessous, si vous ne pouvez pas résoudre vous-même le problème.

Panne	Cause	Remède
L'appareil ne se met pas en marche.	L'appareil n'est pas raccordé au secteur.	Branchez la fiche secteur à la prise à contact de protection.

Panne	Cause	Remède
La protection antigoutte ne laisse pas passer le café.	La verseuse n'est pas positionnée correctement.	Contrôlez si la verseuse est bien en place sur la plaque chauffante et si la soupape de la sortie appuie vers le haut.
Le café est trop clair.	Le degré de mouture est trop grossier.	Réglez un degré de mouture plus fin, ► « Adaptation du degré de mouture » à la page 43.
	La dose de café en poudre est insuffisante.	Respectez les instructions de dosage, ► « 5.2 avec du café en poudre » à la page 44.
Tous les affichages clignotent.	Vous devez détartrer votre appareil.	Détartrer ► « 7.4 Détartrage de l'appareil » à la page 47.
Code d'erreur E01 / E14	Problème de moulin	Appeler le service clientèle
Code d'erreur E12 / E13	Erreur platine	Appeler le service clientèle

8.2 Accessoires et pièces détachées

Référence	Accessoires/pièces de rechange
ZB 8688	Café SEVERIN 500 g, spécial machine à café Severin
GK 5546	Verseuse avec couvercle
ZT 9064	Filtre permanent, taille 4

9 Stockage et élimination

9.1 Stockage de l'appareil

1. Nettoyez l'appareil, ► « 7.2 Nettoyage quotidien » à la page 46.
2. Stockez l'appareil dans un endroit sec.

9.2 Mise au rebut de l'appareil



Les appareils sur lesquels figurent ce symbole ne doivent pas être jetés avec les ordures ménagères. Ils contiennent des matières premières précieuses, susceptibles d'être recyclées. En les mettant au rebut de manière conforme, vous contribuez à la protection de l'environnement et de la santé d'autrui.

Renseignez-vous auprès de votre administration communale ou de votre revendeur pour savoir où le mettre au rebut.

10 Garantie

Les droits de garantie légaux vis-à-vis du vendeur et d'éventuelles garanties offertes par ce dernier persistent indépendamment des clauses de garantie définies ci-après.

De ce fait, adressez-vous directement au revendeur pour faire jouer la garantie. SEVERIN vous assure également la garantie du fabricant pendant deux années à partir de la date d'achat. Pendant cette période, nous réparerons gratuitement toutes les pannes imputables à un défaut de matériel ou de fabrication et qui entraveraient sensiblement le fonctionnement de l'appareil. Tout autre recours est exclu.

Sont exclus de la garantie : les dommages causés par le non-respect du mode d'emploi, une manipulation incorrecte, l'usure normale, ainsi que les pièces fragiles (les parties en verre, en plastique ou les ampoules). La garantie perd sa validité en cas d'intervention d'un réparateur non agréé par SEVERIN.

S'il est nécessaire de réparer l'appareil, contactez notre service après-vente par téléphone ou par courriel, cf. ► « Centrales service-après-vente » à la page 192.

1 Overzicht

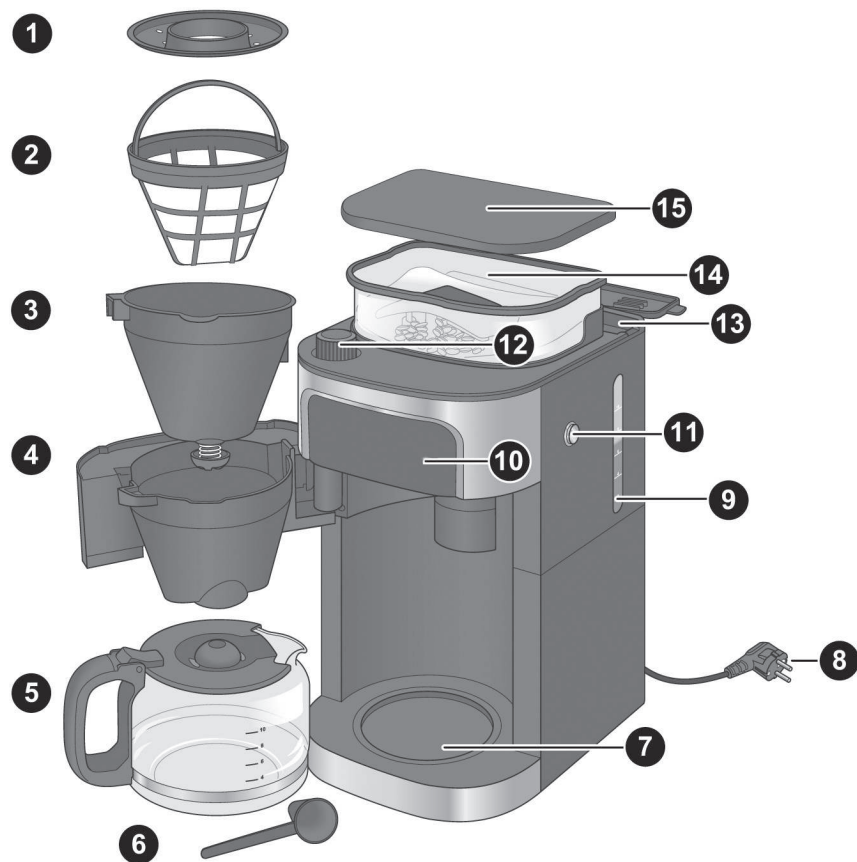

Afb. 1: Onderdelen van het apparaat

	Geprogrammeerde bereiding inschakelen
	Maler uitschakelen
	Koffiesterkte instellen
	Bereiding starten
	Aantal kopjes wijzigen
	Uren instellen
	Minuten instellen

1	Filterring
2	Permanent filter
3	Filterinzetstuk met druppelbescherming
4	Filterdeur
5	Koffiekan
6	Doseerlepel
7	Verwarmingsplaat
8	Netkabel/-stekker
9	Vulpeilweergave
10	Bedieningsdisplay
11	Toets "OPEN"
12	Maalgraadregelaar
13	Watertank
14	Bonenreservoir
15	Deksel reservoir

Inhoudsopgave

1	Overzicht.....	50
2	Voor uw veiligheid.....	52
3	Technische gegevens	56
4	Apparaat voorbereiden	56
5	Koffie bereiden.....	57
	5.1 met koffiebonen	58
	5.2 met koffiepoeder	59
6	Bereiding programmering	60
7	Apparaat reinigen	61
	7.1 Na de bereiding.....	61
	7.2 Dagelijkse reiniging.....	62
	7.3 Apparaatspoeling.....	62
	7.4 Apparaat ontkalken.....	63
	7.5 Oppervlak reinigen.....	63
8	Verhelpen van fouten.....	63
	8.1 Problemen zelf verhelpen.....	63
	8.2 Toebehoren en reserveonderdelen.....	64
9	Opslag en verwijdering	64
	9.1 Apparaat bewaren.....	64
	9.2 Apparaat verwijderen.....	64
10	Garantie	64

Beste klant,

Wij wensen u veel plezier met dit kwaliteitsproduct van SEVERIN en willen u hartelijk bedanken voor uw vertrouwen.

Het merk SEVERIN staat al meer dan 120 jaar voor bestendigheid, Duitse kwaliteit en ontwikkelingskracht. Elk apparaat werd zorgvuldig geproduceerd en gecontroleerd.

Met de spreekwoordelijke Sauerlandse grondigheid, nauwkeurigheid en eerlijkheid overtuigt de familie-onderneming uit Sundern sinds de oprichting in 1892 met innovatieve producten klanten over de hele wereld.

In de acht productgroepen koffie, ontbijt, keuken, grillen, huishouden, floorcare, personal care en koelen & vriezen heeft SEVERIN met meer dan 250 producten een uitgebreid assortiment. Voor elke gelegenheid het juiste product!

Leer de vele producten van SEVERIN kennen en bezoek ons op www.severin.de of www.severin.com.

Uw SEVERIN-team

2 Voor uw veiligheid

Gebruiksaanwijzing in acht nemen

Lees de gebruiksaanwijzing volledig door, voordat u het apparaat gebruikt. Bewaar de gebruiksaanwijzing goed. Indien u het apparaat aan derden geeft, geef dan ook de gebruiksaanwijzing mee.

Het niet in acht nemen van de gebruiksaanwijzing kan tot zwaar letsel of schade aan het apparaat leiden.

Belangrijke opmerkingen voor uw veiligheid zijn buiten dit hoofdstuk speciaal aangeduid. Neem deze opmerkingen beslist in acht om ongevallen en schade aan het apparaat te voorkomen:



WAARSCHUWING!

Duidt opmerkingen aan, waarbij letselgevaar of levensgevaar bestaat als deze niet in acht worden genomen.



LET OP!

Duidt opmerkingen aan, waarbij gevaar voor materiële schade bestaat als deze niet in acht worden genomen.



TIP

Legt de nadruk op tips en andere nuttige informatie.

Gevaren voor bepaalde personen

Voor bepaalde mensen bestaat verhoogd letselgevaar:

- Dit apparaat kan door personen met verminderde fysieke, sensorische of mentale vaardigheden of gebrek aan ervaring en/of gebrekkige kennis gebruikt worden, als er toezicht op hen gehouden wordt door een persoon die verantwoordelijk is voor hun veiligheid of als zij in het veilige gebruik van het apparaat geïnstrueerd zijn en de daaruit resulterende gevaren begrepen hebben.
- Dit apparaat mag niet door kinderen gebruikt worden. Het apparaat en het netsnoer ervan moeten buiten het bereik van kinderen gehouden worden.
- Kinderen mogen niet met het apparaat spelen.
- Houd kinderen weg van verpakkingsmateriaal. Er bestaat verstikkingsgevaar.

Correct gebruik

WAARSCHUWING: Misbruik van het apparaat leidt tot letsel.

Het apparaat is uitsluitend bedoeld voor de bereiding van koffie van gebrande, gemalen of ongemalen koffiebonen. Elk ander gebruik geldt als verkeerd gebruik en kan leiden tot lichamelijk letsel of materiële schade.

Het apparaat is bedoeld voor gebruik in huishouden en dergelijke omgevingen, zoals:

- in keukens voor werknemers in winkels, kantoren en andere bedrijfssectoren;
- in landbouwbedrijven;
- door klanten in hotels, motels en andere accommodaties;
- in bed-and-breakfasts.

Het is niet geschikt voor commercieel gebruik, bijv. in bedrijfskeukens.

Het apparaat is er niet voor bedoeld, om gebruikt te worden met een tijdschakelklok of een afzonderlijk afstandsbedieningssysteem (afstandsbediening).

Stroom

Omdat het apparaat met elektrische stroom bediend wordt, bestaat het gevaar van een stroomstoot. Neem in ieder geval de volgende voorzorgsmaatregelen:

- Sluit het apparaat alleen direct op een volgens de voorschriften geïnstalleerd veiligheidsstopcontact aan (beveiliging min. 10 A). Gebruik geen verlengsnoeren of stekkerdozen.
- Gebruik het apparaat alleen, wanneer de op het typeplaatje aangegeven spanning met de spanning van uw stopcontact overeenkomt.
- Let erop dat de netkabel niet geknikt of geklemd wordt en dat de netkabel en het apparaat niet met warmtebronnen (bijv. kookplaten, vuur) of de verwarmingsplaat in aanraking komen.
- Als u de netstekker uit het stopcontact trekt, trek dan altijd direct aan de netstekker. Draag het apparaat niet aan de netkabel.
- Dompel het apparaat nooit in water of andere vloeistoffen, reinig het niet onder stromend water en zet het niet in de vaatwasser.
- Raak de netstekker nooit met natte handen aan.
- Gebruik het apparaat niet in de buitenlucht.

- Ook bij een uitgeschakeld apparaat is er in het apparaat spanning aanwezig, zolang de netstekker in het stopcontact zit.
- Het apparaat is alleen van het stroomnet gescheiden, als de netstekker uit het stopcontact getrokken is.
- Trek de netstekker uit het stopcontact, voordat u water in het apparaat vult
- Trek na elk gebruik de netstekker uit het stopcontact.
- Trek in geval van gevaar of in geval van een defect onmiddellijk de netstekker uit het stopcontact. Houd daarom het stopcontact waarin de netstekker van het apparaat zit altijd goed toegankelijk.
- Trek de netstekker uit het stopcontact, voordat u het apparaat reinigt, verzorgt, uit elkaar haalt of in elkaar zet.
- Schroef het apparaat nooit los en voer geen technische veranderingen uit.

Verbrandingsgevaar

Het apparaat verwarmt water en houdt dit warm. Daardoor ontstaat verbrandingsgevaar.

- Een verontreinigde uitloop kan hete vloeistof of damp rondspuiten. Let erop, dat de uitloop schoon is.

- Open de filterdeur niet tijdens het bedrijf.
- De verwarmingsplaat is tijdens en na het bedrijf heet. Raak de verwarmingsplaat niet aan als het apparaat in bedrijf is. Wacht na het gebruik tot de verwarmingsplaat is afgekoeld.

Gebrekkige hygiëne

Door gebrekkige hygiëne kunnen kiemen zich in het apparaat vormen:

- Leeg en reinig de koffiekkan, het filterinzetstuk en het permanente filter dagelijks.
- Leeg het apparaat als u het niet langer gebruikt.
- Ververs het water dagelijks, om de vorming van kiemen te voorkomen.
- Reinig het apparaat regelmatig, ► “7 Apparaat reinigen” op pagina 61.
- Ontkalk het apparaat regelmatig, ► “7.4 Apparaat ontkalken” op pagina 63.

Het gebruik van verkeerde reinigingsmiddelen zorgt voor gezondheidsrisico's:

- Gebruik uitsluitend de in deze gebruiksaanwijzing beschreven reinigingsmiddelen en -gereedschappen voor de reiniging van uw apparaat.

Gevaren voor het apparaat

Door verkeerde hantering van het apparaat kan schade ontstaan:

- Plaats het apparaat op een droog, effen, antislip, hittebestendig oppervlak, dat bovendien niet met de rubberen voeten reageert.
- Het apparaat mag niet in een gesloten kast worden gebruikt.
- Plaats het apparaat niet op een heet oppervlak of in de buurt van sterke warmtebronnen.
- Laat de netkabel niet hangen. Daardoor ontstaat struikelgevaar.
- Vul de watertank uitsluitend met koud, vers leidingwater. Warm resp. heet leidingwater of andere vloeistoffen kunnen het apparaat beschadigen.
- Gebruik geen gekaramelliseerde of met suiker bedekte koffiebonen.
- Gebruik geen ongebrande koffie (groene, ongebrande bonen) of mengsels met ongebrande koffie. Deze kunnen het apparaat beschadigen.
- Vul het bonenreservoir niet met koffiepoeder.



- Voordat u het apparaat opbergt, moet de netstekker uit het stopcontact getrokken worden en moet het apparaat helemaal afgekoeld zijn.

Bij defect apparaat

Een defect apparaat kan tot materiële schade en letsel leiden:

- Controleer het apparaat voor elk gebruik op schade. Indien u transportschade vaststelt, neem dan direct contact op met de dealer waarbij u het apparaat gekocht heeft.
- Gebruik nooit een defect apparaat. Gebruik nooit een apparaat dat gevallen is.
- Als de netkabel van het apparaat beschadigd is, moet deze door de fabrikant of diens klantenservice of een soortgelijk gekwalificeerde persoon vervangen worden, om gevaren te voorkomen.
- Het apparaat bevat geen onderdelen die u zelf kunt repareren. Reparaties mogen uitsluitend door de SEVERIN-service uitgevoerd worden (zie ► “Klantenservicecentra” op pagina 192).

3 Technische gegevens

Soort apparaat	Koffieautomaat met maler
Type apparaat	KA 4813
Spanning	220–240 V~, 50 Hz
Vermogen	850–1000 W
Afmetingen (B x H x D)	215 mm x 430 mm x 315 mm
Gewicht	ca. 4,4 kg
Watertank	1370 ml (10 kopjes)
Aanduiding	
	Niet als huisvuil verwijderen!
	Het apparaat voldoet aan de EU-richtlijnen, die bindend zijn voor de CE-markering.

4 Apparaat voorbereiden

1. Verwijder alle folies en verpakkingsmateriaal van het apparaat.
2. Plaats het apparaat op een locatie, die aan de volgende voorwaarden voldoet:
 - in de buurt van een veiligheidswandcontactdoos (beveiliging min. 10 A)
 - horizontaal en trillingsvrij
 - hittebestendig
 - reageert niet met rubberen voeten
 - op afstand van verwarmde of brandbare oppervlakken en voorwerpen (> 1 m)
 - op afstand van wanden (> 15 cm)
3. Reinig het apparaat zoals beschreven in ► “7.2 Dagelijkse reiniging” op pagina 62.
4. Voer een apparaatspoeling uit, ► “7.3 Apparaatspoeling” op pagina 62.

Toetstenen uitschakelen



TIP

Voor het bevestigen van de toetsen, piept een signaaltoon. Deze toetstenen kunnen worden uitgeschakeld. De piepjes na de kook-/warmhoudenfuncties worden niet uitgeschakeld!



1. Druk 2 seconden op de knop “0+!” . Op het display knipperen “0” en “0 0” .
2. Druk op de knop “0+!”
 - 0 : toetstenen ingeschakeld
 - 0 0 : toetstenen uitgeschakeld
 - Wacht enkele seconden. De laatste weergave is geaccepteerd.

Tijd instellen



TIP

Om de programmering van de bereiding zoals gewenst te laten werken, moet u eerst de tijd instellen. Als u deze functie niet wilt gebruiken, kunt u het instellen van de tijd overslaan.



1. Druk herhaaldelijk op de toets “” om de uren in te stellen.
2. Druk herhaaldelijk op de toets “” om de minuten in te stellen.
 - De tijd is ingesteld.

Stel de uitschakeltijd in



TIP

De warmhoudplaat wordt nadat de koffie is bereid nog 35 minuten verwarmd (fabrieksinstelling). Aan het einde van het verwarmingsproces klinken drie piepjes. De uitschakeltijd kan worden gewijzigd in 0/15/35/45/60 minuten.

1. Druk 2 seconden op de knop “”. 35 knippert op het display.
2. Druk herhaaldelijk op de knop “” om de gewenste uitschakeltijd in te stellen.
 - Wacht enkele seconden. Het laatste display wordt geaccepteerd en de uitschakeltijd is ingesteld.

5 Koffie bereiden



WAARSCHUWING!

Verbrandingsgevaar!

- Houd geen lichaamsdelen onder de druppelbescherming als het apparaat in bedrijf is.



LET OP!







Vul de watertank uitsluitend met koud leidingwater, om beschadigen van het apparaat te voorkomen.

Bloomingfunctie



TIP



Om een voller koffiearoma te krijgen, is het apparaat uitgerust met een bloomingfunctie. Daarbij wordt het koffiepoeder voor het eigenlijke zetproces door en door met heet water bevochtigd. Het kan opwellen, de koffiesmaak wordt intensiever.

1. Druk 2 seconden op de knop “”. Op het display knipperen “” en “”.
2. Druk op de knop “”.
 -  : bloomingfunctie ingeschakeld
 -   : bloomingfunctie uitgeschakeld
 - Wacht enkele seconden. De laatste weergave is geaccepteerd.

**TIP**

Afhankelijk van de instelling schakelt het apparaat 0 tot 60 minuten na de koffiebereiding uit of schakelt zonder koffiebereiding 1 minuut na de laatste invoer uit. Om opnieuw te activeren, drukt u op de toets “”.

**TIP**

U kunt de bereiding altijd pauzeren, door op de toets “” te drukken. Als u de bereiding onderbreekt, blijft water in de watertank achter. Leeg de watertank, door het wegwerpkoffiefilter resp. het permanente filter uit het filterinzetstuk te nemen, de lege koffiekan op de verwarmingsplaat te zetten en de bereiding voort te zetten, door op de toets “” en vervolgens op de toets “” te drukken.





**TIP**

In plaats van het wegwerpkoffiefilter kunt u ook het permanente filter **2** gebruiken.

7. Plaats de filtering **1** op het filterinzetstuk **3**.
8. Sluit de filterdeur **4**.
9. Neem de koffiekan **5** weg.

**TIP**

Vul de koffiekan alleen tot het gewenste aantal kopjes, omdat voor de bereiding al het gevulde water verbruikt wordt. Een kopje komt overeen met ca. 125 ml.

10. Vul de koffiekan **5** met koud leidingwater tot de markering van het gewenste aantal kopjes.
11. Open de watertank **13**.
12. Giet het water in de watertank **13**. Controleer het vulpeil op de vulpeilweergave **9**.
13. Sluit de watertank **13**.
14. Zet de koffiekan **5** op de verwarmingsplaat **7**.
15. Steek de netstekker **8** in het stopcontact.
 - ↷ Het apparaat wordt ingeschakeld. Op het display worden de tijd en de actuele instellingen weergegeven.
16. Druk op de toets “”, om het aantal kopjes passend bij de gevulde waterhoeveelheid in te stellen.
17. Druk op de toets “”, om de sterkte van de koffie in te stellen:
 -  : mild
 -  : gemiddeld
 -  : sterk

5.1 met koffiebonen

1. Neem het deksel van het reservoir **15** weg.

**LET OP!**

Gebruik geen ongebrande, gekaramelliseerde of met suiker bedekte koffiebonen.

2. Vul maximaal 200 g koffiebonen in het bonenreservoir **14**.
3. Plaats het deksel van het reservoir **15** weer en druk het vast.
4. Druk op de toets “OPEN” **11** aan de zijkant van het apparaat, om de filterdeur **4** te openen.
5. Plaats het filterinzetstuk **3** in de filterdeur **4**.
6. Plaats een wegwerpkoffiefilter in het filterinzetstuk **3**.

18. Druk op de toets “⏻”.
- ➔ Het “⏻” en het symbool “☕” zijn aan. Het apparaat begint met de bereiding. Daarvoor worden eerst de koffiebonen gemalen.
19. Wacht tot het apparaat 3 signaaltönen afgeeft en het symbool “☕” verdwijnt op het display.
- ➔ De bereiding van de koffie is klaar.

**TIP**

Als u na de bereiding niet op de knop “⏻” drukt, wordt de koffie zo lang warm gehouden als aangegeven onder ► “Stel de uitschakeltijd in” op pagina 57.

Maalgraad aanpassen

**LET OP!**

Verstel de maalgraad alleen, als het apparaat op dat moment koffiebonen maalt, anders kunt u de maler beschadigen.

**TIP**

Aanbevolen wordt om voor een lichte branding een fijne maalgraad in te stellen, bij een donkere branding is een grove maalgraad optimaal. De branding staat meestal op de koffieverpakking.

1. Bereid koffie met koffiebonen, ► “5.1 met koffiebonen” op pagina 58.
2. Wacht tot het apparaat bonen maalt.

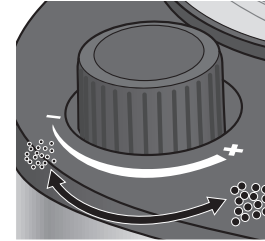

Afb. 2: Maalgraad instellen

3. Zet de maalgraadregelaar 12 op de gewenste waarde.
 - Als u de regelaar rechtsom richting “-” draait, wordt de koffie fijner gemalen.
 - Als u de regelaar linksom richting “+” draait, wordt de koffie grover gemalen.

5.2 met koffiepoeder

1. Druk op de toets “OPEN” 11 aan de zijkant van het apparaat, om de filterdeur 4 te openen.
2. Plaats het filterinzetstuk 3 in de filterdeur 4.
3. Plaats een wegwerpkoffiefilter in het filterinzetstuk 3.

**TIP**

In plaats van het wegwerpkoffiefilter kunt u ook het permanente filter 2 gebruiken.

4. Vul koffiepoeder in het wegwerpkoffiefilter. Gebruik voor het vullen de meegeleverde doseertepel 6. Gebruik voor de dosering de volgende tabel:

Aantal kopjes	Koffie in doseerlepels
2	1½ – 2
4	3 – 4
6	4½ – 6
8	6 – 8
10	8 – 10

5. Plaats de filterring **1** op het filterinzetstuk **3**.
6. Sluit de filterdeur **4**.
7. Neem de koffiekannet weg.



TIP

Vul de koffiekannet alleen tot het gewenste aantal kopjes, omdat voor de bereiding al het gevulde water verbruikt wordt. Een kopje komt overeen met ca. 125 ml.

8. Vul de koffiekannet **5** tot de markering van het gewenste aantal kopjes.
9. Open de watertank **13**.
10. Giet het water in de watertank **13**. Controleer het vulpeil op de vulpeilweergave **9**.
11. Sluit de watertank **13**.
12. Zet de koffiekannet **5** op de verwarmingsplaat **7**.
13. Steek de netstekker **8** in het stopcontact.
 - ➔ Het apparaat wordt ingeschakeld. Op het display worden de tijd en de actuele instellingen weergegeven.
14. Druk op de toets “☕” om de melder uit te schakelen.
 - ➔ De knop “☕” brandt blauw.

15. Druk op de toets “⏻”.
 - ➔ De knop “⏻” brandt. Het apparaat begint met koffie zetten en het symbool “☕” verschijnt op het display.
16. Wacht tot het apparaat 3 signaaltönen afgeeft en het symbool “☕” verdwijnt op het display.
 - ➔ De bereiding van de koffie is klaar.



TIP

Als u na de bereiding niet op de knop “⏻” drukt, wordt de koffie zo lang warm gehouden als aangegeven onder ► “Stel de uitschakeltijd in” op pagina 57.

6 Bereiding programmering



LET OP!

Let erop, dat het apparaat op het tijdstip van de bereiding correct gemonteerd is, omdat het apparaat anders beschadigd kan raken.



TIP

Als het programmeren al is geselecteerd en de knop “☕” blauw brandt, kunnen de programmeertijd, koffiesterkte en hoeveelheid koppen niet meer worden gewijzigd. Om wijzigingen aan te brengen, schakelt u de programmering uit door kort op de knop “☕” te drukken.

Als u de bereiding programmeert, zal de koffiemachine eenmalig voor de ingestelde tijd koffie met de aangebrachte instellingen bereiden.

1. Stel de gewenste instellingen voor de bereiding in, ► "5.1 met koffiebonen" op pagina 58 of ► "5.2 met koffiepoeder" op pagina 59.
2. Houd de toets "PROG" 2 seconden ingedrukt.
 - ➔ Er wordt een knipperende tijd weergegeven.
3. Druk herhaaldelijk op de toets "⌚" om de uren in te stellen.
4. Druk herhaaldelijk op de toets "⌚" om de minuten in te stellen.
5. Druk op de toets "☰" om de invoer te bevestigen.
 - ➔ Op het display verschijnt de actuele tijd weer en "⌚" wordt weer gegeven. De knop "☰" brandt blauw. De koffiemachine zal voor de ingestelde tijd met de actuele instellingen koffie bereiden.
6. Druk opnieuw op de toets "☰" om de geprogrammeerde bereiding uit te schakelen.
 - ➔ De knop "☰" brandt wit. De geprogrammeerde bereiding is uitgeschakeld.

7 Apparaat reinigen



WAARSCHUWING!

Verbrandingsgevaar!

- Voor alle reinigingswerkzaamheden: Trek de netstekker **8** uit het stopcontact en laat het apparaat en de componenten ervan volledig afkoelen (minimaal 30 minuten).



WAARSCHUWING!

Letselgevaar en beschadiging van het apparaat!

- Dompel het apparaat nooit in water!



WAARSCHUWING!

Gezondheidsrisico's door verkeerde reinigingsmiddelen!

- Gebruik alleen levensmiddelengeschikte reinigingsmiddelen voor de reiniging van de onderdelen, die met water en koffie in contact komen.



LET OP!

Gebruik voor de reiniging geen schuurmiddelen, agressieve reinigingsmiddelen of -gereedschappen die krassen maken op oppervlakken. Plaats het apparaat niet in de vaatwasser.

7.1 Na de bereiding

1. Zorg ervoor, dat de bereiding afgesloten en het apparaat afgekoeld is.
2. Druk op de toets "OPEN" **11** aan de zijkant van het apparaat, om de filterdeur **4** te openen.
3. Neem de filterring **1** weg.
4. Neem het filterinzetstuk **3** met permanent filter **2** resp. wegwerpkoffiefilter weg.
5. Schud het koffiedik uit het permanente filter **2** uit bij het huisvuil of gooi het wegwerpkoffiefilter met koffiedik bij het huisvuil.
6. Spoel het filterinzetstuk **3** en het permanente filter **2** onder stromend water uit.
7. Laat het filterinzetstuk **3** en het permanente filter **2** drogen, voordat u het weer in het apparaat plaatst.

7.2 Dagelijkse reiniging

1. Zorg ervoor dat het apparaat uitgeschakeld, afgekoeld en de netstekker **8** uit het stopcontact getrokken is.
2. Druk op de toets "OPEN" **11** aan de zijkant van het apparaat, om de filterdeur **4** te openen.
3. Neem de filterring **1** weg.
4. Neem het filterinzetstuk **3** met permanent filter **2** weg.
5. Was het filterinzetstuk **3** en het permanente filter **2** in warm, met afwasmiddel vermengd water uit.



TIP

Filterring **1**, permanent filter **2** en filterinzetstuk **3** kunt u ook in de vaatwasser reinigen, evenals de koffiekkan **5**.

6. Veeg de filterdeur **4** schoon met warm, met spoelmiddel vermengd water.
7. Leeg de koffiekkan **5**.
8. Was de koffiekkan **5** in warm, met spoelmiddel vermengd water uit.
9. Veeg de verwarmingsplaat **7** schoon met een vochtige doek.
10. Droog alle componenten grondig af voordat u de componenten weer plaatst.

7.3 Apparaatspoeling

1. Zorg ervoor, dat zich geen filter met koffieresten in het apparaat bevindt en de koffiekkan **5** schoon is.
2. Neem de koffiekkan **5** weg.
3. Vul de koffiekkan **5** tot de markering "10" met koud leidingwater.



LET OP!

Vul de watertank uitsluitend met koud leidingwater, om beschadigingen van het apparaat te voorkomen.

4. Giet het water in de watertank **13**.
5. Zet de koffiekkan **5** op de verwarmingsplaat **7**.
6. Steek de netstekker **8** in het stopcontact.
 - ➔ Het apparaat wordt ingeschakeld.
7. Druk op de toets "☕".
 - ➔ De knop "☕" brandt blauw en geeft aan dat de molen is uitgeschakeld.
8. Druk op de toets "☺".
 - ➔ Het "☺" en het symbool "☕" zijn aan. Het apparaat zal al het water verwarmen en door het apparaat laten lopen. Wacht tot het apparaat 3 signaaltonen afgeeft en het symbool "☕" verdwijnt op het display.
9. Druk op de toets "☺", zodat de verwarmingsplaat **7** uitgeschakeld wordt.
10. Leeg en reinig de koffiekkan **5**.

7.4 Apparaat ontkalken

Alle heetwaterapparatuur moet worden ontkalkt afhankelijk van het kalkgehalte van het water en de gebruiksfrequentie. De garantie is niet van toepassing op apparatuur die niet goed werkt vanwege een gebrek aan ontkalking.

Het apparaat is uitgerust met een ontkalkingsherinnering na een gebruik van 200 keer. Dan knipperen alle indicatoren op het display. Het ontkalken moet dan onmiddellijk worden uitgevoerd. Als het drinkwater een hoog calciumgehalte heeft, moet eerder worden ontkalkt. Als de koffiezetijd langer wordt of een toename van het geluid wordt waargenomen, is dit een zeker teken dat het koffiezetapparaat moet worden ontkalkt.

De ontkalkingsherinnering verdwijnt na het ontkalken en twee spoelbeurten of na drie koffiezettingen.

1. Zorg ervoor, dat zich geen filter met koffieresten in het apparaat bevindt en de koffiekan **5** schoon is.
2. Neem de koffiekan **5** weg.
3. Vul de koffiekan **5** tot de markering "10" met koud leidingwater.
4. Giet het water in de watertank **13**.
5. Giet 80 ml azijnaftreksel in de watertank **13**.
6. Zet de koffiekan **5** op de verwarmingsplaat **7**.
7. Steek de netstekker **8** in het stopcontact.
 - ☞ Het apparaat wordt ingeschakeld.
8. Druk op de toets "☕".
 - ☞ De knop "☕" brandt blauw en geeft aan dat de molen is uitgeschakeld.
9. Druk op de toets "⏻".
 - ☞ De LED naast de toets "⏻" gaat branden. Het apparaat zal de complete water-azijn-oplossing door het apparaat laten lopen. Wacht tot de gehele oplossing door het apparaat gelopen is en de LED uitgaat.

10. Druk op de toets "⏻", zodat de verwarmingsplaat **7** uitgeschakeld wordt.
11. Voer twee spoelbeurten uit, ► "7.3 Apparaatspoeling" op pagina 62, om resten van de water-azijn-oplossing te verwijderen.

7.5 Oppervlak reinigen

Reinig het oppervlak van het apparaat met een niet-pluizende, zachte doek.

8 Verhelpen van fouten

8.1 Problemen zelf verhelpen



WAARSCHUWING!

Letselgevaar! Het apparaat bevat geen onderdelen die u zelf kunt repareren.

- Gebruik nooit een defect apparaat.
- Repareer het apparaat nooit zelf. Neem bij een defect contact op met onze service (zie ► "Klantenservicecentra" op pagina 192).

Voordat u contact opneemt met onze service, moet u aan de hand van de volgende tabel controleren, of u het probleem zelf kunt verhelpen.

Probleem	Oorzaak	Oplossing
Apparaat wordt niet ingeschakeld.	Apparaat is niet aangesloten op het stroomnet.	Steek de netstekker in een veiligheidsstopcontact.

Probleem	Oorzaak	Oplossing
Uit de druppelbescherming komt geen koffie.	Koffiekan staat niet correct onder de uitloop.	Controleer, of de koffiekan correct op de verwarmingsplaat staat en de klep van de uitloop naar boven drukt.
De koffie is te dun.	Maalgraad is te grof ingesteld.	Stel de maalgraad fijner in, ► “Maalgraad aanpassen” op pagina 59.
	Te weinig koffiepoeder.	Neem de doseeraanwijzingen in acht, ► “5.2 met koffiepoeder” op pagina 59.
Alle schermen knipperen.	Het apparaat moet worden ontkalkt.	Voer de ontkalking uit ► “7.4 Apparaat ontkalken” op pagina 63
Foutcodes E01/E14	Probleem met de molen	De klantenservice opbellen.
Foutcodes E12/E13	Fout PCB	De klantenservice opbellen.

8.2 Toebehoren en reserveonderdelen

Artikelnummer	Toebehoren/reserveonderdeel
ZB 8688	SEVERIN koffie 500 g, speciaal voor Severin koffieautomaten
GK 5546	Glazen kan met deksel
ZT 9064	Permanent filter, grootte 4

9 Opslag en verwijdering

9.1 Apparaat bewaren

1. Reinig het apparaat, ► “7.2 Dagelijkse reiniging” op pagina 62.
2. Bewaar het apparaat op een droge plek.

9.2 Apparaat verwijderen



Apparaten die met dit symbool zijn aangeduid, moeten gescheiden van het huisvuil worden verwijderd. Deze apparaten bevatten waardevolle materialen die gerecycled kunnen worden. Een correcte verwijdering beschermt het milieu en de gezondheid van de medemens.

Uw gemeenteadministratie resp. uw dealer geeft informatie over de correcte verwijdering.

10 Garantie

De wettelijke garantierechten voor de verkoper en evt. verkopergaranties worden niet aangetast door de onderstaande garantievoorwaarden.

Neem bij garantiegevallen daarom direct contact op met uw dealer. Bovendien geeft SEVERIN een fabrieksgarantie van twee jaar vanaf de datum van aankoop. In deze periode repareren wij kosteloos alle gebreken, die aantoonbaar veroorzaakt worden door materiaal- of productiefouten en die de werking aanzienlijk verminderen. Verdere claims zijn uitgesloten.

Van garantie uitgesloten is: Schade die terug te voeren is op de niet-inachtneming van de gebruiksaanwijzing, ondeskundige behandeling of normale slijtage, evenals licht breekbare onderdelen zoals glas, kunststof of gloeilampen. De garantie komt te vervallen bij ingreep door instanties die niet door SEVERIN geautoriseerd zijn.

Mocht reparatie nodig zijn, neem telefonisch of via e-mail contact op met onze klantenservice, zie ► “Klantenservicecentra” op pagina 192.

1 Vista general

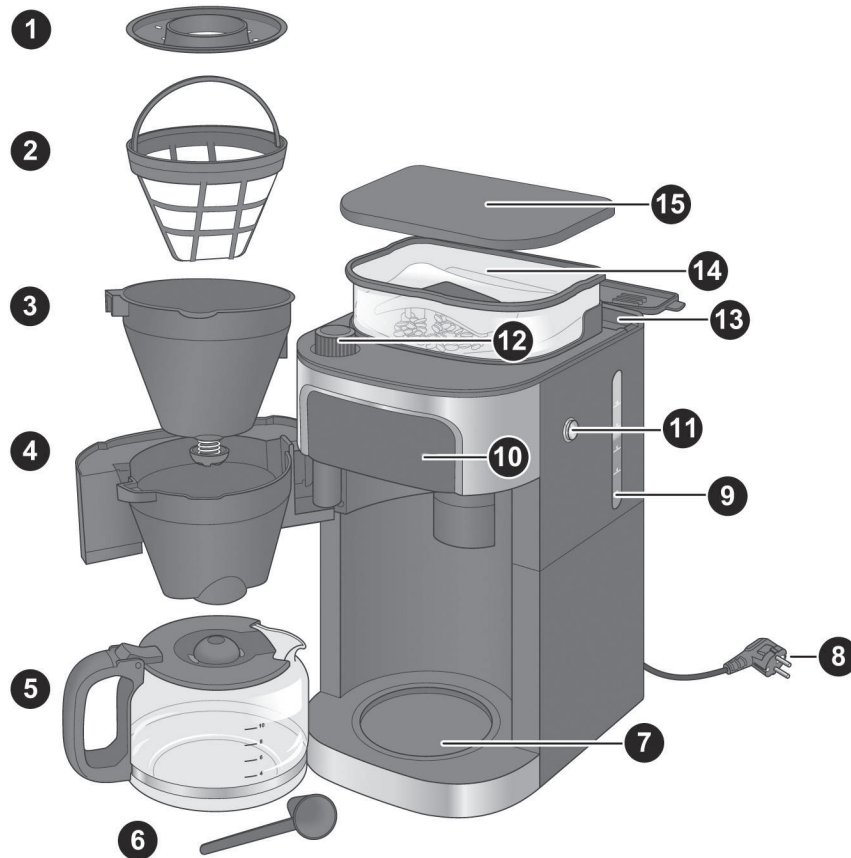

Fig. 1: Partes del aparato

	Activar la preparación programada
	Apagar el molinillo
	Ajustar la intensidad del café
	Iniciar la preparación
	Modificar la cantidad de tazas
	Ajustar la hora
	Ajustar el minuto

ES

1	Aro del filtro
2	Filtro permanente
3	Cartucho de filtro con protección contra goteo
4	Puerta del filtro
5	Jarra
6	Cuchara dosificadora
7	Placa de calentamiento
8	Cable/conector de alimentación
9	Escala de nivel de llenado
10	Pantalla de control
11	Botones
12	Regulador del grado de molido
13	Depósito de agua
14	Depósito de granos
15	Tapa de depósito

Índice

1	Vista general	65
2	Para su propia seguridad.....	67
3	Datos técnicos	71
4	Preparar el aparato	72
5	Preparación del café	73
5.1	con granos de café	73
5.2	con café molido.....	75
6	Programación de la preparación de café.....	76
7	Limpieza del aparato.....	76
7.1	Tras la preparación	77
7.2	Limpieza diaria.....	77
7.3	Enjuague el aparato.....	78
7.4	Descalcificación del aparato	78
7.5	Limpieza de la superficie exterior	79
8	Eliminación de fallos	79
8.1	Solución de problemas	79
8.2	Accesorios y piezas de recambio	80
9	Almacenamiento y eliminación	80
9.1	Almacenamiento del aparato	80
9.2	Eliminación del aparato.....	80
10	Garantía	80

Apreciada compradora, apreciado comprador,

deseamos que disfrute con este producto de calidad de SEVERIN y le agradecemos su confianza.

Desde hace más de 120 años la marca SEVERIN es sinónimo de solidez, calidad alemana y fuerza renovadora. Cada aparato se fabrica y comprueba con el máximo cuidado.

Con la proverbial minuciosidad, precisión y honestidad de los habitantes de Sauerland, esta empresa familiar de Sundern convence a los clientes de todo el mundo desde su fundación en 1892 por sus innovadores productos.

En sus ocho grupos de productos: café, desayuno, cocina, barbacoa, cuidado del hogar, Floorcare, Personal Care y refrigeración y congelación, SEVERIN ofrece una gama completa de pequeños electrodomésticos con más de 250 productos. ¡El producto adecuado para cada ocasión!

Conozca la variedad de productos SEVERIN y visítenos en

www.severin.de o **www.severin.com**.

Su equipo SEVERIN

2 Para su propia seguridad

Observe el manual de instrucciones

Lea el manual de instrucciones por completo antes de utilizar el aparato. Guarde bien el manual de instrucciones. Si entrega el aparato a otras personas, no olvide adjuntar el manual de instrucciones.

La no observancia de estas instrucciones puede provocar graves lesiones o daños materiales en el aparato.

Fuera de este capítulo, las indicaciones relevantes para su seguridad están identificadas de forma especial. Obsérvelas siempre para evitar accidentes y daños en el aparato:



¡ADVERTENCIA!

Identifica aquellas indicaciones cuya no observancia deriva en riesgo de lesión o muerte.



¡CUIDADO!

Identifica aquellas indicaciones cuya no observancia deriva en riesgo de daños materiales.



CONSEJO

Realza consejos e información útil.

Peligros para determinadas personas

Existe riesgo de lesiones elevado para determinados grupos de personas:

- Este aparato solo puede ser utilizado por personas con capacidades físicas, sensoriales o espirituales reducidas o con falta de experiencia y/o conocimientos bajo supervisión de una persona responsable de su seguridad o si han sido debidamente instruidos sobre el uso del aparato y comprenden los riesgos derivados del mismo.
- Este aparato no puede ser utilizado por niños. El aparato y su cable de conexión deben mantenerse alejados de los niños.
- El aparato no es un juguete para los niños.
- Mantenga el material de embalaje fuera del alcance de los niños. Existe riesgo de asfixia.

Uso correcto

ADVERTENCIA: El uso incorrecto del aparato provoca lesiones.

El aparato está destinado exclusivamente a la preparación de café a partir de granos de café tostados molidos y sin moler. Cualquier uso distinto se considera no conforme al previsto y puede provocar daños personales o materiales.

El aparato está destinado a ser utilizado en un entorno doméstico o similar, por ejemplo, en oficinas.

- en la cocina de un comercio, oficina, etc. para el uso por parte de los empleados;
- en granjas;
- en hoteles, moteles y otros complejos residenciales para el uso por parte de los clientes;
- en alojamientos con desayuno.

No es apto para el uso comercial, p. ej. en grandes cocinas.

El aparato no está destinado a funcionar con un temporizador o un sistema separado de acción remota (mando a distancia).

Corriente

Dado que el aparato funciona con corriente eléctrica, existe riesgo de choque eléctrico. Observe siempre las siguientes medidas de precaución:

- Conecte el aparato siempre directamente a una toma de corriente con contacto de protección e instalada correctamente (fusible mín. de 10 A). No utilice cables de prolongación ni tomas múltiples.
- Utilice el aparato solo si la tensión indicada en la placa de características coincide con la tensión de la toma de corriente.
- Asegúrese de que el cable de alimentación no queda doblado ni aprisionado, y que ni él ni el aparato entran en contacto con fuentes de calor (p. ej. placas de cocción, fuego) ni con la placa de calentamiento.
- Cuando desenchufe el conector de alimentación de la toma de corriente, tire siempre por el conector. No mueva el aparato por el cable de alimentación.
- No sumerja el aparato nunca en agua ni otros líquidos y no lo lave bajo el agua corriente ni en el lavavajillas.
- No sujete nunca el conector de alimentación con las manos mojadas.

- No utilice el aparato al aire libre.
- Incluso con el aparato apagado, continúa habiendo tensión en su interior mientras el cable de alimentación esté enchufado a la toma de corriente.
- El aparato no estará separado de la alimentación hasta haber extraído el conector de alimentación.
- Extraiga el conector de alimentación antes de introducir agua en el aparato.
- Extraiga el enchufe de la toma de corriente después de cada uso.
- En caso de peligro o defecto, desenchufe el conector inmediatamente de la toma de corriente. Por eso es importante que la toma de corriente en la que se enchufa el aparato resulte siempre fácilmente accesible.
- Desenchufe el cable de alimentación de la toma de corriente antes de limpiar, mantener, montar o desmontar el aparato.
- No abra nunca el aparato ni realice ninguna modificación técnica en él.

Peligro de escaldadura

El aparato calienta agua y la mantiene caliente. De ello derivan peligros de quemadura.

- Si la salida está sucia, puede salpicar líquido o vapor caliente. Asegúrese de que la salida está limpia.
- No abra la puerta del filtro con el aparato en funcionamiento.
- La placa de calentamiento está caliente durante y después del funcionamiento. No toque la placa de calentamiento mientras el aparato está en funcionamiento. Después del uso, espere hasta que la placa de calentamiento se haya enfriado.

Falta de higiene

La falta de higiene puede provocar la formación de gérmenes en el aparato:

- Vacíe y limpie la jarra, el cartucho del filtro y el filtro permanente cada día.
- Vacíe el aparato si no lo va a utilizar durante un período prolongado.
- Cambie el agua diariamente para evitar la formación de gérmenes.
- Limpie el aparato regularmente, ► “7 Limpieza del aparato” en la página 76.
- Descalcifique el aparato regularmente, ► “7.4 Descalcificación del aparato” en la página 78.

El uso de productos de limpieza incorrectos alberga riesgos para la salud:

- Para la limpieza del aparato utilice únicamente los productos de limpieza y utensilios descritos en el presente manual de instrucciones.

Peligros para el aparato

La manipulación indebida del aparato puede derivar en daños:

- Coloque el aparato sobre una superficie seca, plana, antideslizante y resistente al calor que no haga reacción con los soportes de goma.
- El aparato no debe utilizarse en un armario cerrado.
- No coloque el aparato sobre una superficie caliente ni cerca de fuentes de calor intenso.
- No deje el cable de alimentación suspendido. De lo contrario habrá peligro de tropiezo.
- Introduzca únicamente agua corriente fría y limpia en el depósito de agua. El agua corriente o cualquier otro líquido caliente o muy caliente pueden dañar el aparato.
- No utilice granos de café caramelizados ni recubiertos de azúcar.
- No utilice café sin tratar (granos verdes no tostados) ni mezclas de café sin tratar. Pueden dañar el aparato.
- No introduzca café molido en el depósito de granos de café.



- Antes de guardar el aparato, extraiga el conector de alimentación y deje que se enfríe por completo.

Si el aparato tiene un defecto

Un aparato defectuoso puede provocar daños materiales y lesiones:

- Antes de cada uso, compruebe si el aparato presenta algún defecto. Si detecta algún daño sufrido por el transporte, diríjase inmediatamente al distribuidor en el que ha adquirido el aparato.
- No utilice nunca el aparato si está defectuoso. No utilice nunca el aparato si se ha caído.
- Si el cable de alimentación del aparato sufre algún deterioro, debe ser sustituido por el fabricante o su servicio técnico o una persona cualificada para evitar riesgos.
- El aparato no contiene ninguna pieza que pueda reparar Ud. mismo. Las reparaciones deben ser realizadas exclusivamente por el servicio técnico de SEVERIN (véase ► “Servicios post-venta” en la página 192).

3 Datos técnicos

Tipo de aparato	Cafetera automática con molinillo
Modelo	KA 4813
Tensión	220–240 V~, 50 Hz
Potencia	850–1000 W
Dimensiones (An x Al x P)	215 mm x 430 mm x 315 mm
Peso	Aprox. 4,4 kg
Depósito de agua	1370 ml (10 tazas)
Marcado	
	No desechar con los residuos domésticos
	El aparato cumple las directivas UE relativas al mercado CE.

4 Preparar el aparato

1. Elimine todas las láminas y todo el material de embalaje del aparato.
2. Emplace el aparato en un lugar que cumpla las siguientes condiciones:
 - en la proximidad de una toma de contacto con protección (fusible mín. 10 A)
 - que sea horizontal y libre de sacudidas
 - que sea resistente al calor
 - que no reaccione a las bases de goma
 - alejado de superficies y objetos calentados o combustibles (> 1 m)
 - alejado de paredes (> 15 cm)
3. Limpie el aparato de la forma descrita en ► “7.2 Limpieza diaria” en la página 77.
4. Enjuague el aparato, ► “7.3 Enjuague el aparato” en la página 78.

Desactivar las señales acústicas de botón



CONSEJO

Quando pulse un botón, escuchará una señal acústica de confirmación. Si lo desea, puede desactivar las señales acústicas de botón. ¡Las señales acústicas no se pueden desactivar después del proceso de cocción/calentamiento!

1. Pulse el botón “0+!” durante 2 segundos. En la pantalla parpadearán “0” y “0 0”.
2. Pulse el botón “0+!”
 - 0 : Señal acústica de botón activada
 - 0 0 : Señal acústica de botón desactivada
 - Espere unos segundos. Se confirmarán los cambios realizados.

Ajuste de la hora



CONSEJO

Para que la programación y le preparación funcionen correctamente es necesario ajustar primero la hora. Si no desea utilizar esta función, puede saltarse el ajuste de la hora.

1. Pulse repetidamente el botón “⌚” para ajustar la hora.
2. Pulse repetidamente el botón “⌚” para ajustar los minutos.
 - ➡ La hora está ajustada.

Ajustar el tiempo de apagado



CONSEJO

La placa calentadora permanecerá caliente durante 35 minutos (ajuste de fábrica) después de preparar el café. Al final del proceso de calentamiento, sonarán tres señales acústicas. El tiempo de apagado se puede cambiar a: 0/15/35/45/60 minutos.

1. Pulse el botón “⏸” durante 2 segundos. En la pantalla parpadeará 35.
2. Pulse de nuevo el botón “⏸” para ajustar el tiempo de apagado deseado.
 - Espere unos segundos. Se confirmarán los cambios realizados y se ajusta el tiempo de apagado.

5 Preparación del café



¡ADVERTENCIA!

¡Peligro de escaldadura!

- No mantenga ninguna parte del cuerpo debajo de la protección contra goteo durante el funcionamiento del aparato.



¡CUIDADO!

Para evitar dañar el aparato, introduzca únicamente agua corriente fría en el depósito de agua.

Función de blooming



CONSEJO

Para obtener café con un aroma más intenso, el aparato está equipado con una función especial de blooming. Con la misma, el café molido se empapa de agua caliente antes de la preparación. Puede aumentar el volumen y el sabor del café se vuelve más intenso.

1. Pulse el botón “☰+” durante 2 segundos. En la pantalla parpadearán “☰” y “☰☰”.
2. Pulse el botón “☰+”
 - ☰ : Función de blooming activada
 - ☰☰ : Función de blooming desactivada
 - Espere unos segundos. Se confirmarán los cambios realizados.



CONSEJO

Dependiendo de los ajustes, el aparato se apaga de 0 a 60 minutos después de la preparación del café o 1 minuto después de la última entrada en la pantalla. Para volver a activarlo, pulse el botón “☰”.



CONSEJO

Puede interrumpir la preparación en cualquier momento pulsando el botón “☰”. Si interrumpe la preparación, el agua permanece en el depósito de agua. Vacíe el depósito de agua retirando el filtro de café desechable o bien el filtro permanente del cartucho del filtro, colocando la jarra vacía sobre la placa de calentamiento y continuando la preparación pulsando el botón “☰” y a continuación el botón “☰”.

5.1 con granos de café

1. Retire la tapa del depósito 15.



¡CUIDADO!

No utilice granos de café sin tostar, caramelizados ni recubiertos de azúcar.

2. Introduzca como máximo 200 g de granos de café en el depósito de granos 14.
3. Vuelva a colocar la tapa del depósito 15 y apriétela.
4. Pulse el botón “OPEN” 11 situado en el lateral del aparato para abrir la puerta del filtro 4.
5. Coloque el cartucho del filtro 3 en la puerta del filtro 4.

6. Coloque un filtro de café desechable en el cartucho **3**.



CONSEJO

En lugar del filtro de café desechable también se puede utilizar el filtro permanente **2**.

7. Coloque el aro del filtro **1** sobre el cartucho **3**.
 8. Cierre la puerta del filtro **4**.
 9. Retire la jarra **5**.



CONSEJO

Llene la jarra solo hasta el número de tazas deseado, ya que en la preparación del café se consume toda el agua introducida. Una taza equivale aproximadamente a 125 ml.

10. Llene la jarra **5** con agua corriente fría hasta la marca correspondiente al número de tazas deseado.
 11. Abra el depósito de agua **13**.
 12. Introduzca el agua en el depósito de agua **13**. Compruebe el nivel de llenado en la escala de nivel de llenado **9**.
 13. Cierre el depósito de agua **13**.
 14. Coloque la jarra **5** sobre la placa de calentamiento **7**.
 15. Enchufe el conector de alimentación **8** en la toma de corriente.
 ➔ El aparato se enciende. En la pantalla se muestra la hora y los ajustes actuales.
 16. Pulse el botón “☐+/-” para ajustar el número de tazas a la cantidad de agua introducida.
 17. Pulse el botón “0 +/-” para ajustar la intensidad del café:
- : suave
 - : medio
 - : intenso

18. Pulse el botón “☐”.

➔ El botón “☐” y el símbolo “☕” se ilumina. El aparato comienza la preparación. Para ello primero se muelen los granos de café.

19. Espere a que el aparato emita 3 señales acústicas y el símbolo “☕” desaparezca de la pantalla.

➔ El café ya está listo.



CONSEJO

Si después de la preparación no pulsa el botón “☐”, el café se mantendrá caliente durante el tiempo que se ha introducido según el punto ▶ “Ajustar el tiempo de apagado” en la página 72.

Adaptar el grado de molido



¡CUIDADO!

Ajuste el grado de molido únicamente mientras el aparato esté moliendo granos, ya que de lo contrario puede dañar el molinillo.



CONSEJO

Si el grano es de tueste claro, conviene ajustar un grado de molido más fino, mientras que para un tueste oscuro el ajuste óptimo es un grado medio. El tueste suele estar indicado en el envase del café.

1. Prepare un café con granos de café, ▶ “5.1 con granos de café” en la página 73.
2. Espere a que el aparato comience a moler granos.

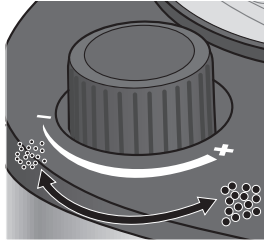

Fig. 2: Ajustar el grado de molido

3. Ajuste el regulador de grado de molido **12** al valor deseado.
 - Si gira el regulador en el sentido del reloj en dirección “-”, el café se molerá más fino.
 - Si gira el regulador en el sentido contrario al reloj en dirección “+”, el café se molerá más grueso.

5.2 con café molido

1. Pulse el botón “OPEN” **11** situado en el lateral del aparato para abrir la puerta del filtro **4**.
2. Coloque el cartucho del filtro **3** en la puerta del filtro **4**.
3. Coloque un filtro de café desechable en el cartucho **3**.



CONSEJO

En lugar del filtro de café desechable también se puede utilizar el filtro permanente **2**.

4. Introduzca el café molido en el filtro desechable. Para introducir el café molido utilice la cuchara dosificadora **6**. Para la dosificación, oriéntese a partir de la siguiente tabla:

Número de tazas	Cucharadas dosificadoras de café
2	1½ – 2
4	3 – 4
6	4½ – 6
8	6 – 8
10	8 – 10







5. Coloque el aro del filtro **1** sobre el cartucho **3**.
6. Cierre la puerta del filtro **4**.
7. Retire la jarra.



CONSEJO

Llene la jarra solo hasta el número de tazas deseado, ya que en la preparación del café se consume toda el agua introducida. Una taza equivale aproximadamente a 125 ml.

8. Llene la jarra **5** hasta la marca correspondiente al número de tazas deseado.
9. Abra el depósito de agua **13**.
10. Introduzca el agua en el depósito de agua **13**. Compruebe el nivel de llenado en la escala de nivel de llenado **9**.
11. Cierre el depósito de agua **13**.
12. Coloque la jarra **5** sobre la placa de calentamiento **7**.
13. Enchufe el conector de alimentación **8** en la toma de corriente.
 - ➔ El aparato se enciende. En la pantalla se muestra la hora y los ajustes actuales.

14. Pulse el botón  para desconectar el molinillo.
 - ➔ El botón  se ilumina en azul.
15. Pulse el botón .
 - ➔ El botón  se ilumina. El aparato comienza a preparar el café y en la pantalla aparece el símbolo .
16. Espere a que el aparato emita 3 señales acústicas y el símbolo  desaparezca de la pantalla.
 - ➔ El café ya está listo.



CONSEJO

Si después de la preparación no pulsa el botón , el café se mantendrá caliente durante el tiempo que se ha introducido según el punto ► “Ajustar el tiempo de apagado” en la página 72.

6 Programación de la preparación de café





¡CUIDADO!









Asegúrese de que en el momento de la preparación el aparato está montado correctamente, ya que de lo contrario podría resultar dañado.



CONSEJO

Si ya ha seleccionado la programación y el botón  se ilumina en azul, la hora de la programación, la concentración del café y la cantidad de tazas ya no se pueden cambiar. Para realizar cambios, desactive la programación pulsando el botón .

Si programa la preparación, la cafetera preparará café una sola vez a la hora ajustada y con los ajustes programados.

1. Programe los ajustes deseados para la preparación, ► “5.1 con granos de café” en la página 73 o ► “5.2 con café molido” en la página 75.
2. Mantenga pulsado el botón  durante 2 segundos.
 - ➔ Aparece una hora intermitente.
3. Pulse repetidamente el botón  para ajustar la hora.
4. Pulse repetidamente el botón  para ajustar los minutos.
5. Pulse el botón  para confirmar la entrada.
 - ➔ En la pantalla vuelve a aparecer la hora actual y se muestra .
 - El botón  se ilumina en azul. La cafetera preparará café a la hora ajustada y con los ajustes actuales.
6. Para desactivar la preparación programada, vuelva a pulsar el botón .
 - ➔ El botón  se ilumina en blanco. La preparación programada está desactivada.

7 Limpieza del aparato



¡ADVERTENCIA!

¡Peligro de escaldadura!

- Antes de cualquier trabajo de limpieza: Desenchufe el conector de alimentación  de la toma de corriente y deje que el aparato y sus componentes se enfríen por completo (como mínimo 30 minutos).

**¡ADVERTENCIA!**

Peligro de lesiones y daños en el aparato.

- No sumerja el aparato nunca en agua.

**¡ADVERTENCIA!**

Riesgos para la salud en caso de limpieza incorrecta.

- Para limpiar las piezas que entran en contacto con el agua y el café utilice solo productos de limpieza aptos para alimentos.

**¡CUIDADO!**

No utilice para la limpieza productos abrasivos ni productos de limpieza o utensilios agresivos que puedan rayar la superficie. No lave el aparato en el lavavajillas.

7.1 Tras la preparación

1. Asegúrese de que la preparación ha concluido y de que el aparato se ha enfriado.
2. Pulse el botón "OPEN" **11** situado en el lateral del aparato para abrir la puerta del filtro **4**.
3. Retire el aro del filtro **1**.
4. Extraiga el cartucho del filtro **3** junto con el filtro permanente **2** o bien el filtro de café desechable.
5. Sacuda el filtro permanente **2** en un cubo de basura para extraer el café usado o bien deseche el filtro desechable junto con el café usado a la basura doméstica.

6. Enjuague el cartucho de filtro **3** y el filtro permanente **2** bajo agua corriente.
7. Deje que el cartucho del filtro **3** y el filtro permanente **2** se sequen antes de volver a colocarlos en el aparato.

7.2 Limpieza diaria

1. Asegúrese de que el aparato está apagado y frío y de que el conector de alimentación **8** está desenchufado.
2. Pulse el botón "OPEN" **11** situado en el lateral del aparato para abrir la puerta del filtro **4**.
3. Retire el aro del filtro **1**.
4. Extraiga el cartucho del filtro **3** junto con el filtro permanente **2**.
5. Lave el cartucho del filtro **3** y el filtro permanente **2** en agua caliente con lavavajillas.

**CONSEJO**

El aro del filtro **1**, el filtro permanente **2** y el cartucho del filtro **3** también se pueden limpiar en el lavavajillas, igual que la jarra **5**.

6. Limpie la puerta del filtro **4** con agua caliente con lavavajillas.
7. Vacíe la jarra **5**.
8. Lave la jarra **5** con agua caliente con lavavajillas.
9. Limpie la placa de calentamiento **7** con un paño húmedo.
10. Seque todos los componentes a conciencia antes de volver a colocarlos.







7.3 Enjuague el aparato

1. Asegúrese de que no hay un filtro con restos de café en el aparato y de que la jarra **5** está limpia.
2. Retire la jarra **5**.
3. Llene la jarra **5** hasta la marca "10" con agua corriente fría.



¡CUIDADO!

Para evitar dañar el aparato, introduzca únicamente agua corriente fría en el depósito de agua.



4. Introduzca el agua en el depósito de agua **13**.
5. Coloque la jarra **5** sobre la placa de calentamiento **7**.
6. Enchufe el conector de alimentación **8** en la toma de corriente.
⇒ El aparato se enciende.
7. Pulse el botón .
⇒ El botón  se ilumina en azul y muestra que el molinillo está desactivado.
8. Pulse el botón .
⇒ El botón  y el símbolo  se ilumina. El aparato calentará todo el agua y la hará pasar por todo el circuito. Espere a que el aparato emita 3 señales acústicas y el símbolo  desaparezca de la pantalla.
9. Pulse el botón  para que la placa de calentamiento **7** se apague.
10. Vacíe y limpie la jarra **5**.

7.4 Descalcificación del aparato

Todos los dispositivos de agua caliente deben ser descalcificados en función del contenido de cal del agua y de la frecuencia de uso. El derecho de garantía se extingue en el caso de aparatos que no funcionen correctamente debido a la falta de descalcificación.

El aparato está equipado con un recordatorio de descalcificación después de 200 usos. Cuando haya superado los usos establecidos, parpadearán todos los indicadores de la pantalla. Esto significa que la descalcificación debe llevarse a cabo lo más rápido posible. Si el agua potable tiene un alto contenido en cal, la descalcificación debe realizarse antes. Si se prolonga el tiempo de preparación o se observa un aumento de ruido, esto es una señal segura de que la máquina de café debe ser descalcificada.

El recordatorio de descalcificación se emite después de la descalcificación y dos enjuagues o después de tres preparaciones de café.

1. Asegúrese de que no hay un filtro con restos de café en el aparato y de que la jarra **5** está limpia.
2. Retire la jarra **5**.
3. Llene la jarra **5** hasta la marca "10" con agua corriente fría.
4. Introduzca el agua en el depósito de agua **13**.
5. Introduzca 80 ml de agua en el depósito de agua **13**.
6. Coloque la jarra **5** sobre la placa de calentamiento **7**.
7. Enchufe el conector de alimentación **8** en la toma de corriente.
⇒ El aparato se enciende.
8. Pulse el botón .
⇒ El botón  se ilumina en azul y muestra que el molinillo está desactivado.
9. Pulse el botón .

- El botón “⏻” y el símbolo “☺” se ilumina. El aparato hará pasar toda la solución de agua y vinagre paor todo el circuito. Espere a que el aparato emita 3 señales acústicas y el símbolo “☺” desaparezca de la pantalla.

- Pulse el botón “⏻” para que la placa de calentamiento ⑦ se apague.
- Lleve a cabo dos lavados del aparato, ► “7.3 Enjuague el aparato” en la página 78, para eliminar los restos de la solución de agua y vinagre.

7.5 Limpieza de la superficie exterior

Limpie la superficie exterior del aparato con un paño suave que no libere pelusa.

8 Eliminación de fallos

8.1 Solución de problemas



¡ADVERTENCIA!

¡Peligro de lesiones! El aparato no contiene ninguna pieza que pueda reparar Ud. mismo.

- No utilice nunca el aparato si está defectuoso.
- No repare nunca el aparato por su cuenta. En caso de defecto, contacte con nuestro servicio técnico (véase ► “Servicios post-venta” en la página 192).

Antes de contactar con nuestro servicio técnico, compruebe siempre si puede solucionar el problema por sí mismo con ayuda de la tabla siguiente.

Problema	Causa	Ayuda
El aparato no se enciende.	El aparato no está enchufado a la red eléctrica.	Enchufe el conector de alimentación en la toma de corriente.
No sale café de la protección contra goteo.	La jarra no está colocada correctamente debajo de la salida.	Compruebe si la jarra está bien colocada sobre la placa de calentamiento y presiona la válvula de salida hacia arriba.
El café está demasiado diluido.	El grado de molido ajustado es demasiado grueso.	Ajuste un grado de molido más fino, ► “Adaptar el grado de molido” en la página 74.
	Cantidad insuficiente de café en polvo.	Observe las indicaciones de dosificación, ► “5.2 con café molido” en la página 75.
Todos los indicadores de la pantalla parpadean.	El aparato debe ser descalcificado.	Realizar descalcificación ► 7.4 Descalcificación del aparato
Códigos de error E01 / E14	Problema del molinillo de café	Póngase en contacto con el servicio de atención al cliente.
Códigos de error E12 / E13	Error PCB	Póngase en contacto con el servicio de atención al cliente.

8.2 Accesorios y piezas de recambio

Número de referencia	Accesorios/pieza de recambio
ZB 8688	Café SEVERIN 500 g, especial para cafeteras automáticas Severin
GK 5546	Jarra de vidrio con tapa
ZT 9064	Filtro permanente, tamaño 4

ES

9 Almacenamiento y eliminación

9.1 Almacenamiento del aparato

1. Limpie el aparato, ► “7.2 Limpieza diaria” en la página 77.
2. Almacene el aparato en un lugar seco.

9.2 Eliminación del aparato



Los aparatos identificados con este símbolo deben eliminarse por separado de los residuos domésticos. Estos aparatos contienen materia prima valiosa que puede reutilizarse. Una eliminación de residuos correcta protege el medio ambiente y la salud de sus congéneres.

La administración municipal o su distribuidor especializado le proporcionarán información sobre la eliminación de desechos adecuada.

10 Garantía

Las siguientes condiciones de garantía no afectan a los derechos de garantía legal frente al vendedor y a otras posibles garantías del vendedor.

En caso de garantía, dirijase directamente al distribuidor. Además, SEVERIN concede una garantía de fabricantes de dos años a partir de la fecha de la compra. Durante ese plazo de tiempo eliminaremos de forma gratuita cualquier deficiencia que pueda demostrarse que se debe a un fallo de material o de fabricación e impida un funcionamiento normal. Queda excluido cualquier otro derecho de reclamación.

Quedan excluidos de la garantía: Los daños que se deban a la inobservancia del manual de instrucciones, la manipulación incorrecta o el desgaste normal, así como los referidos a piezas frágiles como cristal, plástico o bombillas. La garantía se extingue en caso de intervención por parte de instancias no autorizadas por SEVERIN.

Si resulta necesaria una reparación, póngase en contacto con nuestro servicio de atención al cliente por teléfono o por correo electrónico, véase ► “Servicios post-venta” en la página 192.

1 Panoramica

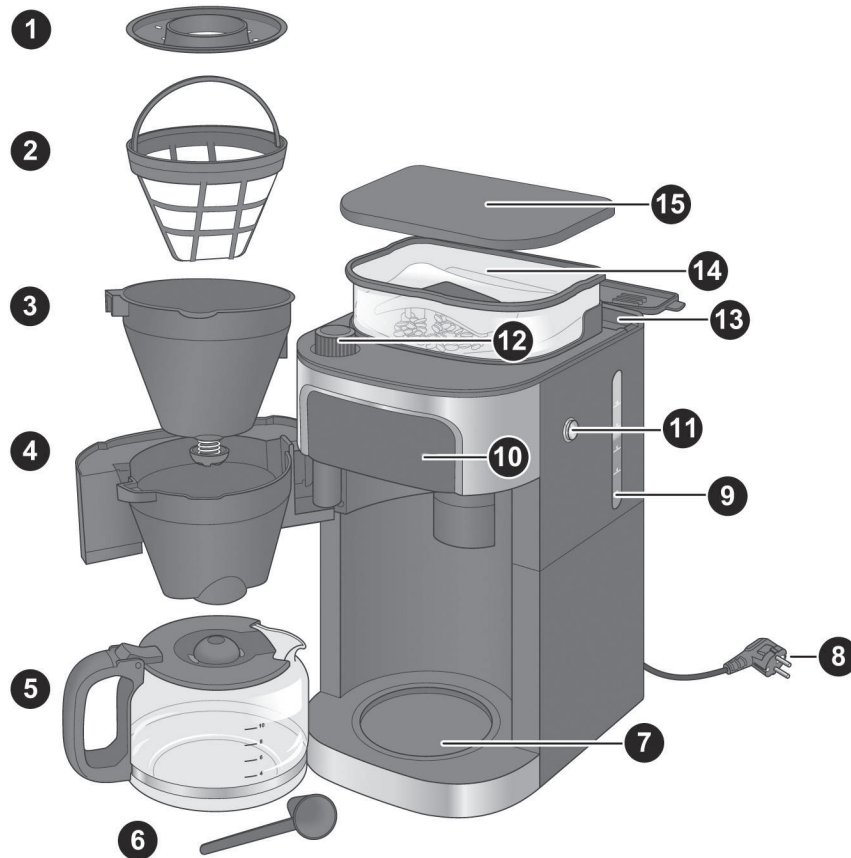

Fig. 1: Parti dell'apparecchio

	Attivazione della preparazione programmata
	Disattivazione del macinatore
	Impostazione dell'intensità del caffè
	Avvio della preparazione
	Modifica del numero di tazze
	Impostazione dell'ora
	Impostazione dei minuti

1	Anello filtro
2	Filtro permanente
3	Cartuccia filtrante con salvagocce
4	Sportello filtro
5	Caffettiera
6	Cucchiaino di dosaggio
7	Piastra riscaldante
8	Cavo/spina di alimentazione
9	Indicatore di livello
10	Indicazione di funzionamento
11	Tasto "OPEN"
12	Regolatore grado di macinazione
13	Serbatoio dell'acqua
14	Contenitore chicchi
15	Coperchio serbatoio

Inhaltsverzeichnis

1	Panoramica.....	81
2	Per la sicurezza dell'utilizzatore.....	83
3	Dati tecnici	87
4	Preparazione dell'apparecchio.....	88
5	Preparazione del caffè	89
5.1	con chicchi di caffè	89
5.2	con caffè in polvere.....	91
6	Programmazione della preparazione	92
7	Pulizia dell'apparecchio	92
7.1	Dopo la preparazione.....	93
7.2	Pulizia quotidiana.....	93
7.3	Risciacquo dell'apparecchio	93
7.4	Decalcificazione dell'apparecchio.....	94
7.5	Pulizia della superficie	95
8	Eliminazione dei guasti	95
8.1	Eliminazione autonoma di problemi.....	95
8.2	Accessori e pezzi di ricambio.....	96
9	Stoccaggio e smaltimento.....	96
9.1	Stoccaggio dell'apparecchio	96
9.2	Smaltimento dell'apparecchio	96
10	Garanzia	96

Gentile cliente,

grazie per la fiducia accordataci. Ci auguriamo che possa apprezzare appieno questo prodotto di qualità SEVERIN.

Da oltre 120 anni il marchio SEVERIN è sinonimo di durata, di qualità tedesca e di capacità di sviluppo. Ogni apparecchio è stato costruito e verificato con cura.

Con la proverbiale accuratezza, precisione e serietà degli abitanti del Sauerland, fin dalla fondazione nel 1892 l'impresa familiare originaria di Sundern convince clienti di tutto il mondo con prodotti innovativi.

Nelle otto famiglie di prodotti dedicati a caffè, prima colazione, cucina, grill, cura della casa, pavimenti, cura della persona, frigoriferi e congelatori, con oltre 250 prodotti SEVERIN propone un assortimento completo. Il prodotto giusto per ogni occasione!

Per conoscere la varietà dei prodotti SEVERIN visitate il nostro sito Web www.severin.de oppure www.severin.com.

Il Team SEVERIN

2 Per la sicurezza dell'utilizzatore

Rispettare quanto riportato nel manuale operativo

Prima d'utilizzare l'apparecchio leggere l'intero contenuto del presente manuale operativo. Conservare il manuale operativo in modo scrupoloso. In caso di trasferimento dell'apparecchio a terzi, consegnarlo corredato del relativo manuale operativo.

Il mancato rispetto del presente manuale può comportare lesioni gravi o danni all'apparecchio.

Le avvertenze importanti ai fini della sicurezza sono indicate in modo specifico in altri punti al di fuori del presente capitolo. Al fine di prevenire incidenti e danni all'apparecchio, tali avvertenze devono essere obbligatoriamente rispettate:



AVVERTIMENTO!

Indica avvertenze il cui mancato rispetto espone a rischio di lesioni o rischio mortale.



CAUTELA!

Indica avvertenze il cui mancato rispetto espone a rischio di danni materiali.



SUGGERIMENTO

Evidenzia suggerimenti e altre informazioni utili.

Rischi per determinate persone

Per determinati gruppi di persone sussiste alto rischio di lesioni

- Questo apparecchio non può essere usato da persone con abilità fisiche, sensoriali o cognitive limitate o scarsa esperienza e/o conoscenza, salvo che l'utilizzo avvenga in presenza di persona che sovrintenda alla loro sicurezza o siano state istruite sull'uso dell'apparecchio e abbiano compreso i rischi derivanti dall'uso.
- Il presente apparecchio non può essere usato da bambini. Apparecchio e relativo cavo di collegamento devono essere tenuti lontani dalla portata di bambini.
- I bambini non devono giocare con l'apparecchio.
- Tenere il materiale d'imballaggio al di fuori della portata dei bambini. Sussiste il rischio d'asfissia.

Uso corretto

AVVERTIMENTO: Abusare dell'apparecchio porta a lesioni.

L'apparecchio serve esclusivamente per la preparazione di caffè con chicchi di caffè tostati, macinati o non macinati. Ogni altro utilizzo è considerato non conforme e può causare lesioni alle persone o danni materiali.

L'apparecchio è concepito per essere utilizzato in ambiente domestico e aree analoghe, come ad esempio:

- in aree cucina ad uso di dipendenti in negozi, uffici e altri settori commerciali;
- in tenute agricole;
- da parte di clienti in hotel, motel e altre strutture residenziali;
- in Bed & Breakfast.

Non è adatto per impiego commerciale, come ad esempio in cucine per ristorazione.

L'apparecchio non è concepito per essere operato con un cronotermostato o un sistema di comando a distanza (telecomando)

Corrente

Poiché l'apparecchio è operato a corrente, sussiste il rischio di scossa elettrica. Rispettare assolutamente le seguenti misure precauzionali:

- Collegare l'apparecchio solo direttamente a una presa con contatto di protezione installata conformemente alle prescrizioni (fusibile minimo 10 A). Non utilizzare alcun cavo di prolunga né presa multipla.
- Operare l'apparecchio solo se la tensione della propria presa di corrente corrisponde a quella indicata nella targhetta identificativa.
- Assicurarsi che il cavo di alimentazione non venga piegato o schiacciato e che né il cavo né l'apparecchio vengano a contatto con fonti di calore (ad esempio fornelli o fiamme di gas) o con la piastra riscaldante.
- Nell'estrarre la spina di alimentazione dalla presa, afferrare sempre direttamente la spina. Non tenere l'apparecchio dal cavo di alimentazione.
- Non immergere mai l'apparecchio in acqua o in altri liquidi, non pulirlo passandolo sotto l'acqua corrente né lavarlo in una lavastoviglie.

- Non afferrare mai la spina di alimentazione con le mani bagnate.
- Non operare l'apparecchio all'aperto.
- Finché la spina di alimentazione è inserita nella presa, anche se l'apparecchio è disattivato all'interno dello stesso è presente tensione.
- L'apparecchio è scollegato dalla rete elettrica solo quando la spina di alimentazione è tolta.
- Prima di riempire d'acqua l'apparecchio, scollegare la spina di alimentazione.
- Scollegare la spina di alimentazione dalla presa dopo ogni uso.
- In caso di situazione pericolosa o di un difetto, scollegare immediatamente la spina di alimentazione dalla presa. Per tale motivo mantenere la presa in cui viene inserita la spina di alimentazione dell'apparecchio sempre facilmente accessibile.
- Prima di pulire l'apparecchio o di eseguirne la manutenzione ordinaria, disassemblarlo o assemblarlo, scollegare la spina di alimentazione dalla presa.
- Non svitare mai le viti dell'apparecchio né apportare alcuna modifica tecnica.

Rischio di scottature

L'apparecchio riscalda acqua e la mantiene calda. Sussistono con ciò rischi di scottature.

- Se nel punto di uscita è presente impurità, potrebbero essere spruzzati liquido caldo o vapore. Assicurarsi che il punto di uscita sia pulito.
- Non aprire lo sportello del filtro durante il funzionamento.
- Durante e dopo il funzionamento la piastra riscaldante è calda. Mentre l'apparecchio è in funzione non toccare la piastra riscaldante. Dopo l'uso attendere fino a quando la piastra riscaldante si è raffreddata.

Igiene insufficiente

Una igiene insufficiente potrebbe comportare formazione di germi nell'apparecchio:

- Svuotare e pulire la caffettiera, la cartuccia filtrante e il filtro permanente ogni giorno.
- Svuotare l'apparecchio se non viene usato per lungo tempo.
- Per prevenire la formazione di germi, cambiare l'acqua ogni giorno.
- Pulire l'apparecchio regolarmente ► “7 Pulizia dell'apparecchio” a pagina 92.
- Decalcificare l'apparecchio regolarmente ► “7.4 Decalcificazione dell'apparecchio” a pagina 94.

L'utilizzo di detergenti errati implica rischi per la salute:

- Per la pulizia dell'apparecchio utilizzare esclusivamente i detergenti e gli utensili descritti nel presente manuale operativo.

Rischi per l'apparecchio

Una manipolazione errata dell'apparecchio può comportare danni:

- Collocare l'apparecchio su una superficie asciutta, piana, antiscivolo, resistente al calore e che inoltre non venga intaccata dal rivestimento in gomma dei piedini.
- Il dispositivo non deve essere utilizzato in un armadio chiuso.
- Non collocare l'apparecchio su una superficie calda oppure in prossimità di forti fonti di calore.
- Non lasciare il cavo di alimentazione penzolante. Ciò implica un rischio d'inciampo.
- Riempire il serbatoio dell'acqua esclusivamente d'acqua corrente fredda. L'acqua di rubinetto calda o riscaldata o altri liquidi potrebbero danneggiare l'apparecchio.
- Non utilizzare alcun chicco di caffè caramellato o ricoperto di zucchero.
- Non utilizzare alcun caffè crudo (grani verdi non tostati) né miscele con caffè crudo. Ciò potrebbe danneggiare l'apparecchio.
- Non riempire il contenitore chicchi di alcun caffè in polvere.



- Prima di conservare l'apparecchio, estrarre la spina di alimentazione e farlo completamente raffreddare.

In caso d'apparecchio difettoso

Un apparecchio difettoso può causare danni materiali e lesioni:

- Prima d'ogni uso verificare che l'apparecchio non presenti danni. Qualora venisse accertato un danno da trasporto, contattare immediatamente il proprio rivenditore.
- Non mettere mai in funzione un apparecchio difettoso. Non mettere mai in funzione un apparecchio che è caduto.
- Se il cavo d'alimentazione dell'apparecchio viene danneggiato, al fine d'evitare una esposizione a rischi lo stesso deve essere sostituito rivolgendosi al produttore, al Servizio Assistenza o da una persona con pari qualifica.
- L'apparecchio non contiene alcun componente che possa essere riparato dall'utilizzatore. Le riparazioni devono essere eseguite esclusivamente tramite l'Assistenza Clienti di SEVERIN (vedere ► "Centrale del servizio clienti" a pagina 192).

3 Dati tecnici

Tipo di apparecchio	Macchina per caffè automatica con macinatore
Tipo di apparecchio	KA 4813
Tensione	220–240 V~, 50 Hz
Potenza	850–1000 W
Dimensioni (La x A x P)	215 mm x 430 mm x 315 mm
Peso	ca. 4,4 kg
Serbatoio dell'acqua	1370 ml (10 tazze)
Marcatura	
	Non smaltire con i rifiuti domestici!
	L'apparecchio soddisfa le Direttive UE obbligatorie in materia di marcatura CE.

4 Preparazione dell'apparecchio

1. Rimuovere tutte le pellicole e il materiale d'imballaggio dall'apparecchio.
2. Installare l'apparecchio in un punto che soddisfi le seguenti condizioni:
 - in prossimità di una presa con contatto di protezione (fusibile minimo 10 A)
 - orizzontale e non soggetto a scosse
 - resistente al calore
 - che non venga intaccato dal rivestimento in gomma dei piedini
 - lontano da superfici e oggetti riscaldati o infiammabili (> 1 m)
 - lontano dalle pareti (> 15 cm)
3. Pulire l'apparecchio come descritto in ► "7.2 Pulizia quotidiana" a pagina 93.
4. Risciacquare l'apparecchio ► "7.3 Risciacquo dell'apparecchio" a pagina 93.

Disattivazione dei toni dei tasti



SUGGERIMENTO

Per confermare i tasti, sarà emesso un segnale acustico. Questi toni dei tasti possono essere disattivati. I segnali acustici dopo il processo di erogazione / di riscaldamento non vengono disattivati!

1. Premere il pulsante „+“ per 2 secondi. Il display lampeggerà „“ e „ “.
2. Premere il pulsante „+“
 - : TONI DEI TASTI ATTIVATI
 - : TONI DEI TASTI DISATTIVATI
 - Attendere qualche secondo. L'ultima visualizzazione viene accettata.

Impostazione dell'ora



SUGGERIMENTO

Affinché la programmazione della preparazione funzioni come desiderato, anzitutto dovrà essere impostata l'ora. Se non si desidera usare questa funzione, l'impostazione dell'ora può essere saltata.

1. Per impostare l'ora premere ripetutamente il tasto “h”.
2. Per impostare i minuti premere ripetutamente il tasto “min”.
 - ➔ L'impostazione dell'ora è effettuata.

Impostare l'orario di spegnimento



SUGGERIMENTO

La piastra riscaldante viene riscaldata per 35 minuti dopo la preparazione del caffè (impostazione di fabbrica). Alla fine del processo di riscaldamento, verranno emessi tre segnali acustici. Il tempo di spegnimento può essere modificato in modo personalizzato a: 0 / 15 / 35 / 45 / 60 minuti.

1. Premere il pulsante „“ per 2 secondi. Sul display lampeggerà **35**.
2. Premere ripetutamente il tasto „“ per impostare l'orario di spegnimento desiderato.
 - Attendere qualche secondo. L'ultima visualizzazione viene accettata e l'orario di spegnimento viene impostato.

5 Preparazione del caffè



AVVERTIMENTO!

Rischio di scottature!

- Non tenere alcuna parte del corpo sotto al salvagocce mentre l'apparecchio è in funzione.



CAUTELA!

Per prevenire danneggiamenti all'apparecchio, riempire il serbatoio dell'acqua esclusivamente d'acqua corrente fredda.

Funzione blooming



SUGGERIMENTO

Per ottenere un sapore di caffè più pieno, il dispositivo è dotato di una funzione blooming. La polvere di caffè viene inumidita con acqua calda prima dell'infusione. Così può gonfiarsi, rendendo più intenso il gusto del caffè.

1. Premere il pulsante „☐+!” per 2 secondi. Il display lampeggerà „☉” e „☉ ☉”.
2. Premere il pulsante „☐+!”
 - ☉ : Funzione blooming simbolo attivata
 - ☉ ☉ : Funzione blooming disattivata
 - Attendere qualche secondo. L'ultima visualizzazione viene accettata.



SUGGERIMENTO

A seconda dell'impostazione, l'apparecchio si spegne da 0 a 60 minuti dopo la preparazione del caffè o 1 minuto dopo l'ultima immissione senza preparazione del caffè. Per riattivarlo, premere il tasto “☐”.



SUGGERIMENTO

La preparazione può essere interrotta in qualunque momento premendo il tasto “☐”. Se la preparazione viene interrotta, l'acqua resta nel serbatoio dell'acqua. Svuotare il serbatoio dell'acqua estraendo il filtro da caffè a perdere oppure il filtro permanente dalla cartuccia filtrante, collocare la caffettiera vuota sulla piastra riscaldante e proseguire la preparazione premendo il tasto “☉” e successivamente il tasto “☐”.

5.1 con chicchi di caffè

1. Rimuovere il coperchio del serbatoio **15**.



CAUTELA!

Non utilizzare alcun chicco di caffè non tostato, caramellato o ricoperto di zucchero.

2. Riempire il contenitore chicchi di massimo 200 g di chicchi di caffè **14**.
3. Riapplicare il coperchio del serbatoio **15** e premerlo a fondo.
4. Premere il tasto “OPEN” **11** presente sul lato dell'apparecchio per aprire lo sportello del filtro **4**.
5. Inserire la cartuccia filtrante **3** nello sportello del filtro **4**.
6. Inserire un filtro da caffè a perdere nella cartuccia filtrante **3**.

**SUGGERIMENTO**

Anziché il filtro da caffè a perdere può anche essere usato il filtro permanente **2**.

7. Collocare l'anello del filtro **1** nella cartuccia filtrante **3**.
8. Chiudere lo sportello del filtro **4**.
9. Rimuovere la caffettiera **5**.

**SUGGERIMENTO**

Riempire la caffettiera solo fino al numero di tazze desiderato, in quanto per la preparazione viene consumata tutta l'acqua riempita. Una tazza corrisponde a 125 ml.

10. Riempire la caffettiera **5** d'acqua corrente fredda fino alla marcatura del numero di tazze desiderato.
11. Aprire il serbatoio dell'acqua **13**.
12. Eliminare l'acqua presente nel serbatoio dell'acqua **13**. Controllare il livello nell'indicatore di livello **9**.
13. Chiudere il serbatoio dell'acqua **13**.
14. Collocare la caffettiera **5** sulla piastra riscaldante **7**.
15. Inserire la spina di alimentazione **8** nella presa.
 - ➔ L'apparecchio si attiva. Nel display vengono visualizzate l'ora e le impostazioni attuali.
16. Premere il tasto "☐ +/-" per impostare il numero di tazze adatto alla quantità d'acqua riempita.
17. Premere il tasto "0 +/-" per impostare l'intensità del caffè:
 - : leggero
 - : medio
 - : forte

18. Premere il tasto "☐".

➔ Il tasto "☐" e il simbolo "☕" si illuminano. L'apparecchio avvia la preparazione. Per ciò vengono dapprima macinati i chicchi di caffè.

19. Attendere fino a quando l'apparecchio emette 3 segnali acustici e nel display il simbolo "☕" si spegne.

➔ Il caffè è preparato.

**SUGGERIMENTO**

Se non si preme il tasto "☐" dopo l'erogazione, il caffè viene tenuto al caldo per tutto il tempo descritto al punto ► "Impostare l'orario di spegnimento" a pagina 88.

Adattamento del grado di macinazione**CAUTELA!**

Regolare il grado di macinazione solo mentre l'apparecchio effettua la macinazione dei chicchi di caffè, in quanto diversamente il macinatore potrebbe subire danneggiamenti.

**SUGGERIMENTO**

Per una tostatura chiara si raccomanda di impostare un grado di macinazione fine, per una tostatura scura è ottimale un grado di macinazione grossolano. Solitamente la tostatura è stampigliata nella confezione del caffè.

1. Preparare un caffè con chicchi di caffè ► "5.1 con chicchi di caffè" a pagina 89.
2. Attendere fino a quando l'apparecchio macina i grani.

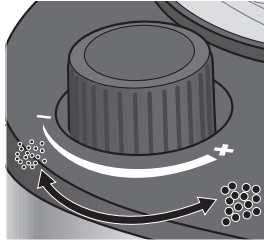

Fig. 2: Impostazione del grado di macinazione

3. Impostare il regolatore del grado di macinazione **12** sul valore desiderato.
 - Se il regolatore viene ruotato in senso orario in direzione “-”, il caffè viene macinato fine.
 - Se il regolatore viene ruotato in senso orario in direzione “+”, il caffè viene macinato grossolanamente.

5.2 con caffè in polvere

1. Premere il tasto “OPEN” **11** presente sul lato dell’apparecchio per aprire lo sportello del filtro **4**.
2. Inserire la cartuccia filtrante **3** nello sportello del filtro **4**.
3. Inserire un filtro da caffè a perdere nella cartuccia filtrante **3**.



SUGGERIMENTO

Aniché il filtro da caffè a perdere può anche essere usato il filtro permanente **2**.

4. Non riempire il filtro da caffè a perdere di caffè in polvere. Per il riempimento usare il cucchiaino di dosaggio fornito in dotazione **6**. Per il dosaggio orientarsi sulla base della seguente tabella:

Numero di tazze	Caffè in cucchiaini di dosaggio
2	1½ – 2
4	3 – 4
6	4½ – 6
8	6 – 8
10	8 – 10







5. Collocare l’anello del filtro **1** nella cartuccia filtrante **3**.
6. Chiudere lo sportello del filtro **4**.
7. Rimuovere la caffettiera.



SUGGERIMENTO

Riempire la caffettiera solo fino al numero di tazze desiderato, in quanto per la preparazione viene consumata tutta l’acqua riempita. Una tazza corrisponde a 125 ml.

8. Riempire la caffettiera **5** fino alla marcatura del numero di tazze desiderato.
9. Aprire il serbatoio dell’acqua **13**.
10. Eliminare l’acqua presente nel serbatoio dell’acqua **13**. Controllare il livello nell’indicatore di livello **9**.
11. Chiudere il serbatoio dell’acqua **13**.
12. Collocare la caffettiera **5** sulla piastra riscaldante **7**.
13. Inserire la spina di alimentazione **8** nella presa.
 - ➔ L’apparecchio si attiva. Nel display vengono visualizzate l’ora e le impostazioni attuali.

14. Per disattivare il macinatore premere il tasto .
 - ➔ Il tasto  si illumina in blu.
15. Premere il tasto .
 - ➔ Il pulsante  si illumina. L'apparecchio inizia a preparare il caffè e nel display appare il simbolo .
16. Attendere fino a quando l'apparecchio emette 3 segnali acustici e nel display il simbolo  si spegne.
 - ➔ Il caffè è preparato.



SUGGERIMENTO

Se non si preme il tasto  dopo l'erogazione, il caffè viene tenuto al caldo per tutto il tempo descritto al punto ► “Impostare l'orario di spegnimento” a pagina 88.

6 Programmazione della preparazione





CAUTELA!







Assicurarsi che al momento della preparazione l'apparecchio sia correttamente assemblato, in quanto diversamente potrebbe subire danneggiamenti.



SUGGERIMENTO

Se la programmazione è già selezionata e il pulsante  si illumina in blu, il tempo di programmazione, l'intensità del caffè e la quantità di tazza non possono più essere modificati. Per apportare modifiche, disattivare la programmazione premendo brevemente il pulsante .

Se viene effettuata la programmazione della preparazione, la macchina del caffè preparerà il caffè una sola volta per il tempo impostato sulla base delle impostazioni eseguite.

1. Impostare la preparazione come desiderato, ► “5.1 con chicchi di caffè” a pagina 89 oppure ► “5.2 con caffè in polvere” a pagina 91.
2. Tenere premuto il tasto  per 2 secondi.
 - ➔ Viene visualizzata l'ora lampeggiante.
3. Per impostare l'ora premere ripetutamente il tasto “h”.
4. Per impostare i minuti premere ripetutamente il tasto “min”.
5. Per confermare l'immissione premere il tasto .
 - ➔ Nel display riappare l'ora attuale e viene visualizzato . Il tasto  si illumina in blu. La macchina del caffè preparerà il caffè per il tempo impostato sulla base delle impostazioni attuali.
6. Per disattivare la preparazione programmata ripremere il tasto .
 - ➔ Il tasto  si illumina in bianco. La preparazione programmata è disattivata.

7 Pulizia dell'apparecchio



AVVERTIMENTO!

Rischio di scottature!

- Per tutti i lavori di pulizia: Estrarre la spina di alimentazione  dalla presa e fare completamente raffreddare l'apparecchio e i relativi componenti (minimo 30 minuti).

**AVVERTIMENTO!**

Rischio di lesioni e di danneggiamento dell'apparecchio!

- Non immergere mai l'apparecchio in acqua!

**AVVERTIMENTO!**

Rischi per la salute da detergente errato!

- Per la pulizia delle parti che vanno a contatto con acqua e caffè utilizzare solo detersivi per alimenti.

**CAUTELA!**

Per la pulizia non utilizzare alcuna sostanza abrasiva, né alcun detergente aggressivo o utensile di pulizia che potrebbero graffiare le superfici. Non collocare l'apparecchio in una lavastoviglie.

7.1 Dopo la preparazione

1. Assicurarsi che la preparazione sia conclusa e che l'apparecchio sia raffreddato.
2. Premere il tasto "OPEN" **11** presente sul lato dell'apparecchio per aprire lo sportello del filtro **4**.
3. Rimuovere l'anello del filtro **1**.
4. Estrarre la cartuccia filtrante **3** e il filtro permanente **2** o il filtro da caffè a perdere.
5. Svotare i fondi del caffè presenti nel filtro permanente **2** nella pattumiera, oppure gettare il filtro da caffè a perdere compresi i fondi del caffè.

6. Sciacquare la cartuccia filtrante **3** e il filtro permanente **2** sotto acqua corrente.
7. Prima di reinserire la cartuccia filtrante **3** e il filtro permanente **2** nell'apparecchio lasciarli asciugare.

7.2 Pulizia quotidiana

1. Assicurarsi che l'apparecchio sia disattivato e raffreddato e che la spina di alimentazione **8** sia estratta.
2. Premere il tasto "OPEN" **11** presente sul lato dell'apparecchio per aprire lo sportello del filtro **4**.
3. Rimuovere l'anello del filtro **1**.
4. Estrarre la cartuccia filtrante **3** e il filtro permanente **2**.
5. Lavare la cartuccia filtrante **3** e il filtro permanente **2** con acqua calda e detersivo.

**SUGGERIMENTO**

L'anello filtro **1**, il filtro permanente **2** e la cartuccia filtrante **3**, così come la caffettiera **5**, possono anche essere lavati in lavastoviglie.

6. Pulire lo sportello del filtro **4** con acqua calda e detersivo.
7. Svotare la caffettiera **5**.
8. Lavare la caffettiera **5** con acqua calda e detersivo.
9. Pulire la piastra riscaldante **7** con un panno umido.
10. Asciugare bene tutti i componenti prima di reinserirli.

7.3 Risciacquo dell'apparecchio







1. Assicurarsi che nell'apparecchio non vi sia alcun filtro con residui di caffè e che la caffettiera **5** sia pulita.
2. Rimuovere la caffettiera **5**.

- Riempire la caffettiera **5** d'acqua corrente fredda fino alla marcatura "10".



CAUTELA!

Per prevenire danneggiamenti all'apparecchio, riempire il serbatoio dell'acqua esclusivamente d'acqua corrente fredda.

- Eliminare l'acqua presente nel serbatoio dell'acqua **13**.
- Collocare la caffettiera **5** sulla piastra riscaldante **7**.
- Inserire la spina di alimentazione **8** nella presa.
⇒ L'apparecchio si attiva.
- Premere il tasto .
- ⇒ Il tasto  si illumina in blu e indica che il macina caffè è spento.
- Premere il tasto .
- ⇒ Il tasto  e il simbolo  si illuminano. Tutta l'acqua verrà riscaldata e fatta passare nell'apparecchio. Attendere fino a quando l'apparecchio emette 3 segnali acustici e nel display il simbolo  si spegne.
- Premere il tasto  affinché la piastra riscaldante **7** venga disattivata.
- Svuotare e pulire la caffettiera **5**.







7.4 Decalcificazione dell'apparecchio

Tutti i dispositivi per l'acqua calda devono essere decalcificati a seconda del contenuto di calcare dell'acqua e della frequenza di utilizzo. La garanzia non si applica alle apparecchiature che non funzionano correttamente a causa della mancanza di decalcificazione.

L'apparecchio è dotato di un promemoria per la decalcificazione dopo 200 infusioni. In questo caso tutti gli indicatori sul display lampeggiano. La decalcificazione dovrebbe quindi essere effettuata tempestivamente. Se c'è un alto contenuto di calcio nell'acqua potabile, una decalcificazione deve

essere effettuata prima. Se il tempo di erogazione è più lungo del normale o si osserva un aumento del rumore, questo è un segnale sicuro che la caffettiera deve essere decalcificata.

Il promemoria per la decalcificazione si spegne dopo la decalcificazione e due risciacqui o dopo tre erogazioni di caffè.

- Assicurarsi che nell'apparecchio non vi sia alcun filtro con residui di caffè e che la caffettiera **5** sia pulita.
- Rimuovere la caffettiera **5**.
- Riempire la caffettiera **5** d'acqua corrente fredda fino alla marcatura "10".
- Eliminare l'acqua presente nel serbatoio dell'acqua **13**.
- Versare 80 ml di acido acetico nel serbatoio dell'acqua **13**.
- Collocare la caffettiera **5** sulla piastra riscaldante **7**.
- Inserire la spina di alimentazione **8** nella presa.
⇒ L'apparecchio si attiva.
- Premere il tasto .
- ⇒ Il LED accanto al tasto  s'illumina visualizzando che il macinatore è disattivato.
- Premere il tasto .
- ⇒ Il tasto  e il simbolo  si illuminano. Tutta la soluzione d'acqua-aceto verrà fatta passare nell'apparecchio. Attendere fino a quando è passata tutta la soluzione e il LED si spegne.
- Premere il tasto  affinché la piastra riscaldante **7** venga disattivata.
- Per rimuovere i residui della soluzione acqua-aceto eseguire due risciacqui dell'apparecchio ► "7.3 Risciacquo dell'apparecchio" a pagina 93.

7.5 Pulizia della superficie

Pulire la superficie dell'apparecchio con un panno morbido non sfilacciante.

8 Eliminazione dei guasti

8.1 Eliminazione autonoma di problemi



AVVERTIMENTO!

Rischio di lesioni! L'apparecchio non contiene alcun componente che possa essere riparato dall'utilizzatore.

- Non usare mai un apparecchio difettoso.
- Non riparare mai da sé l'apparecchio. In caso di difetto rivolgersi al nostro Servizio Assistenza (vedere ► "Centrale del servizio clienti" a pagina 192).

Prima di contattare la nostra Assistenza Clienti, verificare se il problema può essere risolto autonomamente sulla base della tabella che segue.

Problema	Causa	Rimedio
L'apparecchio non si attiva.	L'apparecchio non è collegato alla rete elettrica.	Inserire la spina di alimentazione in una presa con contatto di protezione.

Problema	Causa	Rimedio
Dal salvagocce non esce caffè.	La caffettiera non è correttamente posizionata sotto al punto di uscita.	Controllare se la caffettiera è correttamente posizionata sulla piastra riscaldante e se la valvola del punto di uscita preme verso l'alto.
Il caffè è troppo diluito.	Il grado di macinazione è impostato su troppo grossolano.	Impostare un grado di macinazione più fine ► "Adattamento del grado di macinazione" a pagina 90.
	Troppo poco caffè in polvere.	Rispettare le indicazioni di dosaggio ► "5.2 con caffè in polvere" a pagina 91.
Tutti i display lampeggiano.	L'apparecchio deve essere decalcificato.	Eseguire la decalcificazione ► "7.4 Decalcificazione dell'apparecchio" a pagina 94.
Codici di errore E01 / E14	Problema al macina caffè	Chiamare il servizio clienti.
Codici di errore E12 / E13	Errore PCB	Chiamare il servizio clienti.

8.2 Accessori e pezzi di ricambio

Numero articolo	Accessorio/pezzo di ricambio
ZB 8688	Caffè SEVERIN da 500 g, specifico per macchine per caffè automatiche Severin
GK 5546	Brocca di vetro con coperchio
ZT 9064	Filtro permanente, misura 4

9 Stoccaggio e smaltimento

9.1 Stoccaggio dell'apparecchio

1. Pulire l'apparecchio, ► "7.2 Pulizia quotidiana" a pagina 93.
2. Conservare l'apparecchio in un punto asciutto.

9.2 Smaltimento dell'apparecchio



Gli apparecchi arrecanti questo simbolo devono essere smaltiti separatamente dai rifiuti domestici. Tali apparecchi contengono materie prime pregiate che possono essere riutilizzate. Lo smaltimento corretto protegge l'ambiente e la salute delle persone.

L'amministrazione comunale o il proprio rivenditore qualificato forniscono informazioni sullo smaltimento corretto.

10 Garanzia

Le condizioni di garanzia che seguono non pregiudicano i diritti alla prestazione in garanzia di legge nei confronti del venditore, né eventuali garanzie del venditore.

In caso di ricorso alla garanzia rivolgersi direttamente al rivenditore qualificato. SEVERIN concede inoltre una garanzia produttore di due anni a partire dalla data d'acquisto. In detto periodo viene effettuata senza spese l'eliminazione di tutti i difetti riconducibili in modo dimostrabile a difetti di materiale o di produzione e che compromettono in modo rilevante il funzionamento. Ogni altra rivendicazione è esclusa.

Sono esclusi dalla garanzia: Danni riconducibili al mancato rispetto di quanto riportato nel manuale operativo, all'uso non conforme o a normale usura, come pure particolari fragili come ad esempio vetro, plastica o lampadine. In caso d'intervento da parte di soggetti non autorizzati da SEVERIN la garanzia decade.

Qualora si rendesse necessaria una riparazione, contattare telefonicamente o per e-mail la nostra Assistenza Clienti; vedere ► "Centrale del servizio clienti" a pagina 192.

1 Oversigt

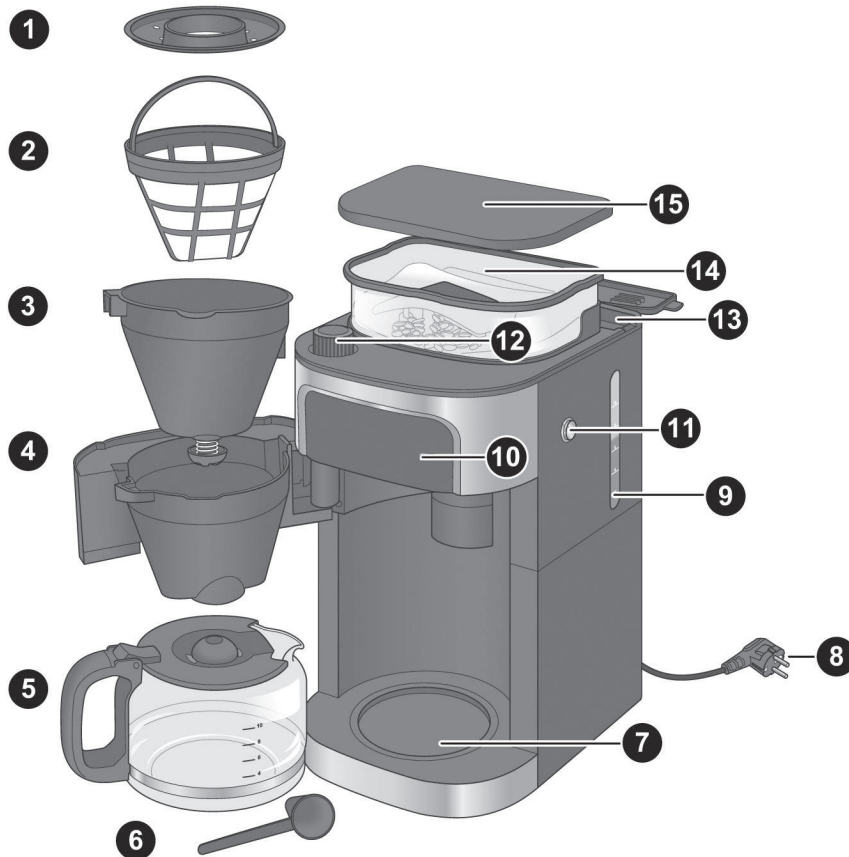

Fig. 1: Apparats dele

	Tænd for programmeret tilberedning
	Sluk for kværn
\emptyset +/-	Indstil kaffestyrke
	Start tilberedning
	Skift kopantal
	Indstil time
	indstil minut

DK

1	Filterring
2	Permanent filter
3	Filterindsats med drypbeskyttelse
4	Filterdør
5	Kaffekande
6	Doserings ske
7	Varmeplade
8	Netkabel/-stik
9	Niveauvisning
10	Betjeningsdisplay
11	Tast "OPEN"
12	Formalingsgradsregulator
13	Vandtank
14	Bønnebeholder
15	Beholderlåg

Indholdsfortegnelse

1	Oversigt	97
2	For din sikkerheds skyld	99
3	Tekniske data	103
4	Forberedelse af apparatet.....	103
5	Tilberedning af kaffe	104
5.1	med kaffebønner.....	105
5.2	med kaffepulver	106
6	Programmering af tilberedning.....	107
7	Rengøring af apparatet.....	108
7.1	Efter tilberedningen.....	108
7.2	Daglig rengøring	109
7.3	Skylning af apparatet	109
7.4	Afkalkning af apparatet	110
7.5	Rengøring af overfladen	110
8	Fejlafhjælpning.....	110
8.1	Afhjælp selv problemerne	110
8.2	Tilbehør og reservedele	111
9	Opbevaring og bortskaffelse	111
9.1	Opbevaring af apparatet	111
9.2	Bortskaffelse af apparatet	111
10	Garanti	112

Kære kunde

Vi ønsker dig god fornøjelse med kvalitetsproduktet fra firmaet SEVERIN og takker for din tillid.

Mærket SEVERIN har i mere end 120 år stået for holdbarhed, tysk kvalitet og udviklingskraft. Alle apparater fremstilles og kontrolleres omhyggeligt.

Med legendarisk grundighed, præcision og ærlighed har familieforetagendet fra byen Sondern i tyske Sauerland siden 1892 imponeret kunder i hele verden med sine innovative produkter.

Inden for de otte produktgrupper kaffe, morgenmad, køkken, grill, husholdning, floor care, personal care og frost & køl tilbyder SEVERIN med sine mere end 250 produkter et omfattende sortiment. Det rigtige produkt til enhver anvendelse!

Læs mere om produkterne fra SEVERIN, og besøg os på

www.severin.de eller **www.severin.com**.

Dit SEVERIN-team

2 For din sikkerheds skyld

Overhold betjeningsvejledningen

Læs hele betjeningsvejledningen, før du bruger apparatet. Pas godt på betjeningsvejledningen. Hvis du giver apparatet videre til en anden, skal betjeningsvejledningen følge med.

Manglende overholdelse af denne vejledning kan føre til alvorlige kvæstelser eller skader på apparatet.

Vigtige anvisninger uden for dette kapitel, der vedrører din sikkerhed, er fremhævet i vejledningen. Følg altid disse anvisninger for at undgå ulykker og skader på apparatet:



ADVARSEL!

Fremhæver anvisninger, hvis manglende overholdelse medfører fare for kvæstelser eller livsfare.



FORSIGTIG!

Fremhæver anvisninger, hvis manglende overholdelse medfører fare for materielle skader.



TIP

Fremhæver tips og andre nyttige oplysninger.

Farer for bestemte personer

Der er øget risiko for kvæstelser for bestemte persongrupper:

- Dette apparat må kun benyttes af personer med nedsatte fysiske, sensoriske eller mentale evner eller manglende erfaring og/eller manglende viden, hvis de er under opsyn af en person, der er ansvarlig for deres sikkerhed, eller de er blevet instrueret i sikker brug af maskinen og har forstået de farer, der kan opstå ved det.
- Dette apparat må ikke benyttes af børn. Børn må ikke komme i nærheden af maskinen og dens tilslutningsledning.
- Børn må ikke lege med apparatet.
- Hold børn væk fra emballagematerialet. Der er fare for kvælning.

Korrekt anvendelse

ADVARSEL: Misbrug af apparatet fører til kvæstelser.

Apparatet er udelukkende beregnet til tilberedning af kaffe af ristede, malede eller umalede kaffebønner.

Alle andre anvendelser betragtes som ukorrekte og kan føre til personskade eller materiel skade.

Dette apparat er beregnet til at bruge i husholdningen og inden for lignende områder, f.eks.:

- i køkkener for medarbejdere i butikker, kontorer andre erhvervsområder;
- i små landbrugsbedrifter;
- af kunder på hoteller, moteller og andre boligformer;
- på morgenmadspensioner.

Det er ikke egnet til erhvervsmæssig anvendelse, f.eks. i storkøkkener.

Apparatet er ikke beregnet til at bruge med en timer eller et separat fjernstyret system (fjernbetjening).

Strøm

Da apparatet drives af elektrisk strøm, er der fare for elektrisk stød. Overhold altid følgende sikkerhedsforanstaltninger:

- Tilslut kun apparatet direkte til en forskriftsmæssigt installeret beskyttelses-stikkontakt (afsikring min. 10 A). Brug ikke forlængerledninger eller multistikdåser.
- Apparatet må kun tages i brug, hvis spændingen, der er angivet på typeskiltet, stemmer overens med spændingen på din stikkontakt.
- Sørg for, at netledningen ikke bukkes eller fastklemmes, og at netledning og apparat ikke kommer i kontakt med varmekilder (f.eks. kogeplader, gasflammer) eller varmepladen.
- Tag altid fat i selve stikket, når du trækker netstikket ud af stikkontakten. Bær ikke apparatet i netledningen.
- Dyp aldrig apparatet i vand eller andre væsker, rengør det ikke under rindende vand, og stil det ikke i opvaskemaskinen.
- Rør aldrig ved netstikket med våde hænder.
- Brug ikke apparatet udenfor.

- Selv om apparatet er slukket, er der stadig spænding inde i det, så længe netstikket sidder i stikkontakten.
- Apparatet er kun afbrudt fra strømnettet, når netstikket er trukket ud.
- Træk netstikket ud, inden du fylder vand i apparatet.
- Tag netstikket ud af stikdåsen efter hver anvendelse.
- Træk straks netstikket ud af stikkontakten i tilfælde af fare eller en defekt. Sørg derfor for, at stikkontakten, som apparatets netstik er sat i, altid er let tilgængelig.
- Træk netstikket ud af stikkontakten, før du rengør apparatet, foretager pleje, skiller det ad eller samler det.
- Skil aldrig apparatet ad, og foretag ikke tekniske ændringer på det.

Fare for skoldning

Apparatet opvarmer vand og holder det varmt. Dermed opstår der fare for skoldning.

- Hvis afløbet er tilsmudset, er der risiko for, at der sprøjter væske eller damp ud. Sørg for, at udløbet er rent.

- Åbn ikke filterdøren under driften.
- Varmepladen er varm under og efter driften. Berør ikke varmepladen, mens apparatet er i drift. Vent efter anvendelse, til varmepladen er afkølet.

Manglende hygiejne

Ved mangelfuld hygiejne er der risiko for mikroorganismer i apparatet:

- Tøm og rengør kaffekande, filterindsats og det permanente filter dagligt.
- Tøm apparatet, hvis du ikke bruger det i længere tid.
- Skift vandet dagligt for at forebygge dannelse af mikroorganismer.
- Rengør apparatet regelmæssigt,
 - ▶ "7 Rengøring af apparatet" på side 108.
- Afkalk apparatet regelmæssigt,
 - ▶ "7.4 Afkalkning af apparatet" på side 110.

Anvendelse af forkerte rengøringsmidler kan skjule sundhedsrisici:

- Ved rengøring af apparatet må du udelukkende bruge de rengøringsmidler og -redskaber, der er beskrevet i denne betjeningsvejledning.

Farer for apparatet

Forkert håndtering af apparatet kan føre til skader:



- Placer apparatet på en tør, plan, skridsikker, varmebestandig overflade, der ikke reagerer med gummifødderne.
- Enheden må ikke bruges i et lukket skab.
- Opstil ikke apparatet på en varm overflade eller i nærheden af kraftige varmekilder.
- Lad ikke netledningen hænge ned. Der er fare for at snuble.
- Fyld udelukkende koldt, frisk vand i vandtanken. Varmt eller skoldhedt vand eller andre væsker kan beskadige apparatet.
- Anvend ikke karamelliserede eller sukkerovertrukne kaffebønner.
- Brug ikke råkaffe (grønne, uristede bønner) eller blandinger med råkaffe. Disse kan beskadige apparatet.
- Du må ikke fylde kaffepulver i bønnebeholderen.
- Inden apparatet stilles væk, skal netstikket trækkes ud, og apparatet skal køle helt af.

Hvis apparatet er defekt

Hvis apparatet er defekt, kan det forårsage materielle skader og kvæstelser:

- Kontrollér altid apparatet for skader før ibrugtagning. Hvis du konstaterer en transportskade, skal du straks henvende dig til forhandleren, hvor du har købt apparatet.
- Tag aldrig et defekt apparat i brug. Tag aldrig et apparat i brug, der er faldet ned.
- Hvis apparatets netledning er beskadiget, skal den udskiftes af producenten, producentens kundeservice eller af en anden kvalificeret person for at undgå farer.
- Apparatet indeholder ingen dele, som du selv kan reparere. Reparationer må udelukkende udføres af SEVERIN-service (se ► ”Centrale serviceafdelinger” på side 192).

3 Tekniske data

Apparatets art	Kaffeautomat med kværn
Apparatets type	KA 4813
Spænding	220-240 V~, 50 Hz
Effekt	850-1000 W
Dimensioner (B x H x D)	215 mm x 430 mm x 315 mm
Vægt	Ca. 4,4 kg
Vandtank	1370 ml (10 kopper)
Mærkning	
	Må ikke bortskaffes med husholdningsaffaldet!
	Apparatet overholder de EU-direktiver, der er forpligtende for CE-mærkningen.

4 Forberedelse af apparatet

1. Fjern al folie og emballagemateriale fra apparatet.
2. Placer apparatet et sted, der opfylder følgende betingelser:
 - i nærheden af en beskyttelses-stikkontakt (afsikring min. 10 A)
 - vandret og uden rystelser
 - varmebestandigt
 - reagerer ikke med gummifødder
 - væk fra opvarmede eller brændbare flader, genstande (> 1 m)
 - væk fra vægge (> 15 cm)
3. Rengør apparatet som beskrevet under ► "7.2 Daglig rengøring" på side 109.
4. Skyl apparatet, ► "7.3 Skylning af apparatet" på side 109.



DK

Angiv tastelyd



TIP

Tasterne bekræftes med en lyd. Disse tastelyde kan angives. Lydsignalerne efter brygning/holde-varmfunktion slukkes ikke!

1. Tryk på tasten „0 +!“ i 2 sekunder. Displayet blinker og viser „0“ og „0 0“.
2. Tryk på tasten „0 +!“
 -  : tastelyd er aktiveret
 -  : tastelyd er aktiveret
 - Vent nogle sekunder. Den sidste visning accepteres.

Indstil klokkeslæt



TIP

Indstil først klokkeslættet, så programmeringen af tilberedningen fungerer som ønsket. Hvis du ikke vil bruge denne funktion, kan du springe over indstillingen af klokkeslættet.

1. Tryk flere gange på tasten "" for at indstille timerne.
2. Tryk flere gange på tasten "" for at indstille minutterne.
→ Klokkeslættet er indstillet.



DK

Indstil slukketiden



TIP

Kogepladen holdes varm i 35 minutter, efter at kaffen er færdigbrygget (fabriksindstilling). Når varmeprocessen slutter, lyder der tre toner. Slukketiden kan ændres individuelt til hhv.: 0/15/35/45/60 minutter.

1. Tryk på tasten "" i 2 sekunder. Displayet blinker 35.
2. Tryk det passende antal gange på tasten "" for at indstille den ønskede slukketid.
→ Vent nogle sekunder. Den sidste visning accepteres, hvorefter slukketiden er indstillet.

5 Tilberedning af kaffe



ADVARSEL!

Fare for skoldning!

- Hold ingen kropsdele under drypbeskyttelsen, mens apparatet er i drift.



FORSIGTIG!







Fyld udelukkende koldt vand i vandtanken for at undgå skader på apparatet.

Aromafunktion



TIP

For at få en fyldigere kaffesmag, er enheden udstyret med en aromafunktion. Den maledede kaffe gennemfuges med varmt vand før brygningen. Den kan svulme op, så kaffesmagningen bliver mere intens.

1. Tryk på tasten "+" i 2 sekunder. Displayet blinker og viser " ".
2. Tryk på tasten "+"
→  : Aromafunktion aktiveret
→   : Aromafunktion slukket
→ Vent nogle sekunder. Den sidste visning accepteres.

**TIP**

Afhængigt af indstillingen, slukker apparatet 0 til 60 minutter efter kaffebrygningen eller uden kaffebrygning og et minut efter den sidste indtastning. Når du vil aktivere enheden igen, skal du trykke på tasten "⏻".

**TIP**

Du kan til enhver tid afbryde tilberedningen ved at trykke på "⏻". Hvis du afbryder tilberedningen, bliver vandet i vandtanken. Tøm vandtanken ved at tage engangskaffefiltret eller det permanente filter ud af filterindsatsen, stil den tomme kaffekande på varmepladen, og fortsæt tilberedningen ved at trykke på tasten "☕", og tryk derefter på "⏻".

5.1 med kaffebønner

1. Tag beholderlåget **15** af.

**FORSIGTIG!**

Anvend ikke uristede, karamelliserede eller sukkerovertrukne kaffebønner.

2. Fyld maksimalt 200 g kaffebønner i kaffebeholderen **14**.
3. Sæt beholderlåget **15** på igen, og tryk det fast.
4. Tryk på tasten "OPEN" **11** på siden af apparatet for at åbne filterdøren **4**.
5. Sæt filterindsatsen **3** ind i filterdøren **4**.

6. Sæt et engangskaffefilter ind i filterindsatsen **3**.

**TIP**

I stedet for engangskaffefiltret kan du også bruge det permanente filter **2**.

7. Sæt filterringen **1** på filterindsatsen **3**.
8. Luk filterdøren **4**.
9. Tag kaffekanden ud **5**.

**TIP**

Fyld kun kaffekanden til det ønskede antal kopper, da hele mængden af påfyldt vand bruges til tilberedningen. En kop svarer til ca. 125 ml.

10. Fyld kaffekanden **5** med koldt vand til markeringen for det ønskede antal kopper.
11. Åbn vandtanken **13**.
12. Hæld vandet i vandtanken **13**. Kontroller niveauvisningen **9**.
13. Luk vandtanken **13**.
14. Sæt kaffekanden **5** på varmepladen **7**.
15. Sæt netstikket **8** i stikkontakten.
 - ➔ Apparatet tændes. På displayet vises klokkeslæt og de aktuelle indstillinger.
16. Tryk på tasten "☑️+/-" for at indstille antallet af kopper, så det passer til den påfyldte vandmængde.
17. Tryk på tasten "⊘ +/-" for at indstille kaffens styrke:
 - : mild
 - : middel
 - : stærk

- Tryk på tasten "⏻".
 - ➔ Tasten "⏻" og symbolet "☕" lyser. Apparatet starter tilberedningen. Først males kaffebønnerne.
- Vent, til apparatet udsender 3 signaltoner, og symbolet "☕" slukker på displayet.
 - ➔ Kaffen er færdig.



TIP

Hvis du ikke trykker på tasten "⏻" efter brygningen, holdes kaffen varm så længe, som det er angivet under ► "Indstil slukketiden" på side 104.

DK

Tilpasning af formalingsgrad



FORSIGTIG!

Indstil kun formalingsgraden, mens apparatet kværner kaffebønnerne, ellers kan du beskadige kværnen.



TIP

Til en lys ristning anbefales det at indstille en fin formalingsgrad, mens en grov formalingsgrad er perfekt til en mørk ristning. Ristningen er som regel trykt på kaffepakningen.

- Tilbered en kaffe med kaffebønner, ► "5.1 med kaffebønner" på side 105.

- Vent, til apparatet maler bønnerne.

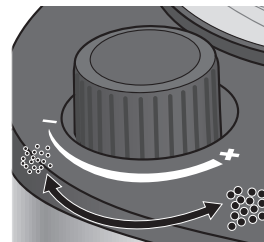

Fig. 2: Indstil formalingsgrad

- Indstil formalingsgradsregulatoren **12** på den ønskede værdi.
 - Hvis du drejer regulatoren med uret i retning "-", males kaffen finere.
 - Hvis du drejer regulatoren mod uret i retning "+", males kaffen grovere.

5.2 med kaffepulver

- Tryk på tasten "OPEN" **11** på siden af apparatet for at åbne filterdøren **4**.
- Sæt filterindsatsen **3** ind i filterdøren **4**.
- Sæt et engangskaffefilter ind i filterindsatsen **3**.



TIP

I stedet for engangskaffefiltret kan du også bruge det permanente filter **2**.

- Fyld kaffepulver i engangskaffefiltret. Brug den medfølgende doseringske til påfyldning **6**. Se doseringen i følgende tabel:

Antal kopper	Kaffe i doseringskeem
2	1½ - 2
4	3 - 4
6	4½ - 6
8	6 - 8
10	8 - 10

- Sæt filterringen **1** på filterindsatsen **3**.
- Luk filterdøren **4**.
- Tag kaffekanden ud.



TIP

Fyld kun kaffekanden til det ønskede antal kopper, da hele mængden af påfyldt vand bruges til tilberedningen. En kop svarer til ca. 125 ml.

- Fyld kaffekanden **5** til markeringen for det ønskede antal kopper.
- Åbn vandtanken **13**.
- Hæld vandet i vandtanken **13**. Kontroller niveauisningen **9**.
- Luk vandtanken **13**.
- Sæt kaffekanden **5** på varmepladen **7**.
- Sæt netstikket **8** i stikkontakten.
 - ➔ Apparatet tændes. På displayet vises klokkeslæt og de aktuelle indstillinger.
- Tryk på tasten "☕" for at slukke kværnen.
 - ➔ Tasten "☕" lyser blå.
- Tryk på tasten "⏻".

➔ Tasten "⏻" lyser. Apparatet starter kaffebrygningen, og symbolet "☕" vises på displayet.

- Vent, til apparatet udsender 3 signaltoner, og symbolet "☕" slukker på displayet.

➔ Kaffen er færdig.



TIP

Hvis du ikke trykker på tasten "⏻" efter brygningen, holdes kaffen varm så længe, som det er angivet under ► "Indstil slukketiden" på side 104.

6 Programmering af tilberedning



FORSIGTIG!

Hvis programmet allerede er valgt, og tasten "☒" lyser blå, kan programmeringstiden, kaffens styrke og koppens størrelse ikke længere ændres. Når du vil foretage ændringer, skal du slukke for programmet ved kort at trykke på tasten "☒".

Når du programmerer tilberedningen, tilbereder kaffemaskinen kaffe én gang med den indstillede tid og de foretagne indstillinger.

- Indstil de ønskede indstillinger for tilberedningen, ► "5.1 med kaffebønner" på side 105 eller ► "5.2 med kaffepulver" på side 106.
- Hold tasten "☒" inde i 2 sekunder.
 - ➔ Klokkeslættet blinker.
- Tryk flere gange på tasten "⏻" for at indstille timerne.
- Tryk flere gange på tasten "⏻" for at indstille minutterne.
- Tryk på tasten "☒" for at bekræfte indstillingen.

- På displayet ses det aktuelle klokkeslæt igen, og "⌚" vises. Tasten "☰" lyser blåt. Kaffemaskinen tilbereder kaffe på det indstillede tidspunkt med de aktuelle indstillinger.

For at frakoble den programmerede tilberedning skal du trykke på tasten "☰" igen.

- LED'en ved siden af tasten "☰" slukker. Den programmerede tilberedning er frakoblet.

7 Rengøring af apparatet



ADVARSEL!

Fare for skoldning!

- Inden al rengøring: Træk netstikket 8 ud af stikkontakten, og lad apparatet og dets komponenter køle helt af (mindst 30 minutter).



ADVARSEL!

Fare for personskade og beskadigelse af apparatet!

- Sænk aldrig apparatet ned i vand!



ADVARSEL!

Sundhedsrisici som følge af forkerte rengøringsmidler!

- Brug kun fødevareregnede rengøringsmidler til rengøring af dele, der kommer i kontakt med vand og kaffe.



FORSIGTIG!

Til rengøringen må der ikke anvendes skuremidler, aggressive rengøringsmidler eller -redskaber, der ridser overfladerne. Sæt aldrig kaffemaskinen i opvaskemaskinen.

7.1 Efter tilberedningen

1. Kontroller, at tilberedningen er afsluttet, og apparatet er afkølet.
2. Tryk på tasten "OPEN" 11 på siden af apparatet for at åbne filterdøren 4.
3. Fjern filterringen 1.
4. Tag filterindsatsen 3 samt det permanente filter 2 eller engangskaffefiltret ud.
5. Smid kaffegrumsset fra det permanente filter ud 2 med husholdningsaffaldet, eller smid engangskaffefiltret med kaffegrums ud med husholdningsaffaldet.
6. Skyl filterindsatsen 3 og det permanente filter 2 under rindende vand.
7. Lad filterindsatsen 3 og det permanente filter 2 tørre, inden du igen sætter dem ind i apparatet.

7.2 Daglig rengøring

1. Kontroller, at apparatet er slukket og afkølet, og at netstikket **8** er trukket ud.
2. Tryk på tasten "OPEN" **11** på siden af apparatet for at åbne filterdøren **4**.
3. Fjern filterringen **1**.
4. Tag filterindsatsen **3** samt det permanente filter **2** ud.
5. Vask filterindsatsen **3** og det permanente filter **2** i varmt vand tilsat opvaskemiddel.



TIP

Du kan også rengøre filterring **1**, permanent filter, **2** filterindsats **3** samt kaffekande **5** i opvaskemaskinen.

6. Vask filterdøren af **4** med varmt vand tilsat opvaskemiddel.
7. Tøm kaffekanden **5**.
8. Vask kaffekanden **5** i varmt vand tilsat opvaskemiddel.
9. Vask varmepladen **7** med en fugtig klud.
10. Tør alle komponenter grundigt, inden du igen sætter komponenterne ind.

7.3 Skylning af apparatet

1. Kontroller, at der ikke er et filter med kafferester i apparatet, og at kaffekanden **5** er ren.
2. Tag kaffekanden ud **5**.
3. Fyld kaffekanden **5** til markeringen "10" med koldt vand.



FORSIGTIG!

Fyld udelukkende koldt vand i vandtanken for at undgå skader på apparatet.







4. Hæld vandet i vandtanken **13**.
5. Sæt kaffekanden **5** på varmepladen **7**.
6. Sæt netstikket **8** i stikkontakten.
 - ⇒ Apparatet tændes.
7. Tryk på tasten "☕".
 - ⇒ Tasten "☕" lyser blåt og angiver, at kaffemøllen er slukket.
8. Tryk på tasten "☺".
 - ⇒ Tasten "☺" og symbolet "☕" lyser. Apparatet opvarmer al vandet og lader det løbe gennem apparatet. Vent, til apparatet udsender 3 signaltoner, og symbolet "☕" slukker på displayet.
9. Tryk på tasten "☺", så varmepladen **7** slukkes.
10. Tøm, og rengør kaffekanden **5**.

7.4 Afkalkning af apparatet

Alle enheder, der bruger varmt vand, skal afkalkes i henhold til kalkindholdet i vandet og brugens hyppighed. Garantien dækker ikke enheder, der ikke fungerer korrekt på grund af manglende afkalkning.

Enheden er udstyret med en afkalkningspåmindelse efter 200 brygninger. Så blinker alle tegnene i displayet. Afkalkningen skal nu udføres omgående. Hvis der er et højt kalkindhold i drikkevandet, skal der foretages en afkalkning tidligere. Hvis bryggetiden forlænges, eller der forekommer en øget støj fra maskinen, er det et sikkert tegn på, at kaffemaskinen skal afkalkes.

Afkalkningspåmindelsen slukkes efter en afkalkning og to gennemskyllinger eller efter tre kaffebrygninger.

1. Kontroller, at der ikke er et filter med kafferester i apparatet, og at kaffekanden **5** er ren.
2. Tag kaffekanden ud **5**.
3. Fyld kaffekanden **5** til markeringen "10" med koldt vand.
4. Hæld vandet i vandtanken **13**.
5. Hæld 80 ml eddikesyre i vandtanken **13**.
6. Sæt kaffekanden **5** på varmepladen **7**.
7. Sæt netstikket **8** i stikkontakten.
 - ➔ Apparater tændes.
8. Tryk på tasten 
 - ➔ Tasten  lyser blåt og angiver, at kaffemøllen er slukket.
9. Tryk på tasten 
 - ➔ Tasten  og symbolet  lyser. Apparatet lader hele vand-eddikeopløsningen løbe gennem apparatet. Vent, til apparatet udsender 3 signaltoner, og symbolet  slukker på displayet.
10. Tryk på tasten , så varmepladen **7** slukkes.

11. Udfør to gennemskyllinger af enheden, ► "7.3 Skyllning af apparatet" på side 109 på side 110 for at fjerne rester af vand-eddikeopløsningen.

7.5 Rengøring af overfladen

Rengør apparatets overflade med en fnugfri, blød klud.

8 Fejlafhjælpning

8.1 Afhjælp selv problemerne



ADVARSEL!

Fare for kvæstelser! Apparatet indeholder ingen dele, som du selv kan reparere.

- Tag aldrig et defekt apparat i brug.
- Du må aldrig selv reparere apparatet. I tilfælde af en defekt bedes du henvende dig til vores service (se ► "Centrale serviceafdelinger" på side 192).

Inden du kontakter vores service, kan du ved hjælp af følgende tabel forsøge, om du selv kan afhjælpe problemet.

Problem	Årsag	Afhjælpning
Apparatet tænder ikke.	Apparatet er ikke sluttet til strømnettet.	Sæt netstikket i en beskyttelsesstikkontakt.
Der kommer ingen kaffe ud af drypbeskyttelsen.	Kaffekanden står ikke korrekt under udløbet.	Kontroller, om kaffekanden står korrekt på varmepladen, og om ventilen på udløbet er trykket op.

Problem	Årsag	Afhjælpning
Kaffen er for tynd.	Formalingsgraden er indstillet for groft.	Indstil formalingsgraden finere, ► "Tilpasning af formalingsgrad" på side 106.
	For lidt kaffepulver.	Overhold doseringsanvisningerne, ► "5.2 med kaffepulver" på side 106.
Alle tegnene i displayet blinker.	Enheden skal afkalkes.	Udfør afkalkning ► "7.4 Afkalkning af apparatet" på side 110.
Fejlkode E01 / E14	Problem med kaffemøllen	Ring til kundeservice.
Fejlkode E12 / E13	Fejl på PCB	Ring til kundeservice.

8.2 Tilbehør og reservedele

Varenummer	Tilbehør/reservedel
ZB 8688	SEVERIN kaffe 500 g, specielt til Severin-kaffeautomater
GK 5546	Glaskande med låg
ZT 9064	Permanent filter, størrelse 4

9 Opbevaring og bortskaffelse

9.1 Opbevaring af apparatet

1. Rengør apparatet, ► "7.2 Daglig rengøring" på side 109.
2. Opbevar apparatet et tørt sted.

9.2 Bortskaffelse af apparatet



Apparater, der er mærket med dette symbol, må ikke bortskaffes med husholdningsaffaldet. Disse apparater kan indeholde værdifulde råstoffer, der kan genbruges. Hvis de bortskaffes korrekt, beskyttes miljøet og dine medmenskers helbred.

Du kan få oplysninger om korrekt bortskaffelse hos din kommune eller autoriserede forhandler.

10 Garanti

De lovfæstede rettigheder over for køber og eventuelle købergarantier forbliver uberørt af de følgende garantibetingelser.

I tilfælde af et garantikrav bedes du henvende dig direkte til din autoriserede forhandler. SEVERIN yder desuden en producentgaranti på to år fra købsdato. I denne periode reparerer vi uden omkostninger alle mangler, som påviseligt stammer fra materiale- eller produktionsfejl, og som påvirker funktionen i væsentlig grad. Andre krav er udelukket.

Følgende er undtaget fra garantien: Skader, der skyldes manglende overholdelse af betjeningsvejledningen, ukorrekt behandling eller normal slitage, samt dele, der let går i stykker, som f.eks. glas, plast eller pærer. Garantien bortfalder, hvis der er foretaget indgreb af andre personer, end dem der er autoriseret af SEVERIN.

Hvis en reparation bliver nødvendig, bedes du kontakte vores kundeservice telefonisk eller på mail, se ► "Centrale serviceafdelinger" på side 192.

1 Översikt



Bild 1: Apparats delar

	Starta programmerad tillagning
	Stänga av kvarnen
	Ställa in kaffestyrka
	Starta tillagningen
	Ändra antal koppar
	Ställa in timmar
	Ställa in minuter

SE

1	Filterring
2	Permanentfilter
3	Filterinsats med droppskydd
4	Filterlucka
5	Kaffekanna
6	Doseringssked
7	Värmeplatta
8	Elkabel/-kontakt
9	Nivåindikator
10	Driftdisplay
11	Knapp "OPEN"
12	Malgradsregulator
13	Vattentank
14	Bönbehållare
15	Behållarlock

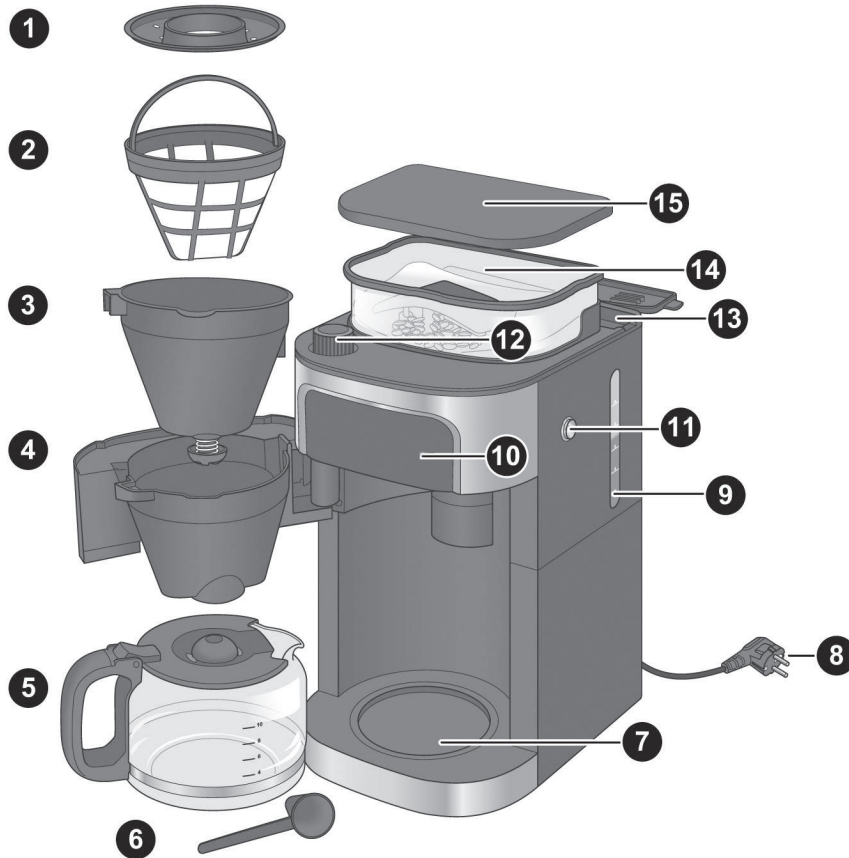
Innehållsförteckning

1	Översikt.....	113
2	För din säkerhet.....	115
3	Tekniska data.....	119
4	Förberedelse av apparaten.....	119
5	Laga kaffe.....	120
5.1	med kaffeböner.....	121
5.2	med kaffepulver.....	122
6	Programmera tillagningen.....	123
7	Rengöra apparaten.....	124
7.1	Efter tillagningen.....	124
7.2	Daglig rengöring.....	124
7.3	Skölja genom apparaten.....	125
7.4	Kalka av apparaten.....	125
7.5	Rengöra apparatens utsida.....	126
8	Felsökning.....	126
8.1	Själv åtgärda problem.....	126
8.2	Tillbehör och reservdelar.....	126
9	Lagring och avfallshantering.....	127
9.1	Förvara apparaten.....	127
9.2	Avfallshantering.....	127
10	Garanti.....	127

Bästa/bäste kund,

vi tackar för ditt förtroende och önskar dig mycket glädje med din kvalitetsprodukt från SEVERIN.

Märket SEVERIN står sedan över 120 år för beständighet, tysk kvalitet och utvecklingskraft. Varje apparat har tillverkats och provats med omsorg.

Familjeföretaget från Sundern i Tyskland har alltid stått för grundlighet, noggrannhet och ärlighet och övertygar kunder över hela världen med innovativa produkter ända sedan grundandet 1892.

I de åtta produktgrupperna Kaffe, Frukost, Köket, Grillning, Hushåll, Golvvård, Hälsa och skönhet och Kyl och frys erbjuder SEVERIN ett omfattande sortiment av elektriska småapparater som omfattar mer än 250 produkter. Den rätta produkten för varje tillfälle!

Lär känna SEVERINS mångfald av produkter och besök oss på

www.severin.de eller **www.severin.com**.

Ditt SEVERIN-team

2 För din säkerhet

Följ bruksanvisningen

Läs igenom hela bruksanvisningen innan du använder apparaten. Förvara bruksanvisningen på ett säkert ställe. Lämna även med bruksanvisningen om du överlåter apparaten till någon annan.

Om bruksanvisningen inte följs kan det leda till svåra personskador eller skador på maskinen.

Viktiga anvisningar för din säkerhet har märkts speciellt utanför detta kapitel. Följ dessa anvisningar för att undvika olyckor och skador på apparaten:



WARNING!

Markerar anvisningar som måste följas, annars föreligger skaderisk eller livsfara.



SE UPP!

Markerar anvisningar som måste följas, annars föreligger risk för materiella skador.



TIPS

Framhäver tips och annan användbar information.

Faror för vissa personer

För vissa persongrupper föreligger ökad skaderisk:

- Denna apparat kan användas av personer med reducerad fysisk, sensorisk eller intellektuell förmåga eller bristande erfarenhet eller kunskap om de är under uppsikt av en person som är ansvarig för deras säkerhet eller har fått undervisning i säker användning av apparaten och har förstått de därmed sammanhängande riskerna.
- Denna apparat får inte användas av barn. Apparaten och dess anslutningsledning ska hållas utom räckhåll för barn.
- Barn får inte leka med apparaten.
- Håll barn borta från förpackningsmaterial. Det finns risk för kvävning.

Korrekt användning

WARNING! Missbruk av apparaten leder till personskador.

Apparaten är uteslutande avsedd för tillagning av kaffe från rostade, malda eller omalda kaffeböner. All annan användning betraktas som felaktig och kan leda till allvarliga personskador eller skador på apparaten.

Apparaten är avsedd att användas i hushållet eller liknande områden, t.ex.:

- i kök för medarbetare i butiker, på kontor och andra kommersiella områden;
- på lantegendomar;
- av kunder på hotell, motell och andra boenden;
- på frukostpensionat.

Den är inte lämplig för kommersiell användning, t.ex. i storkök.

Apparaten är inte avsedd för användning med en timer eller ett separat fjärrstyrssystem (fjärrkontroll).

Ström

Eftersom maskinen drivs med elektricitet finns det risk för elektrisk stöt. Iakttäta alltid följande försiktighetsåtgärder:

- Apparaten får endast anslutas till ett jordat eluttag som har installerats enligt föreskrifterna (minsta säkringsstorlek 10 A). Använd inte förlängningskabel eller grenuttag.
- Använd endast apparaten om den spänning som anges på typskylten överensstämmer med spänningen i ditt uttag.
- Se till att nätkabeln inte är böjd eller fastklämd och att kabeln och apparaten inte kommer i kontakt med värmekällor (t.ex. kokplattor, gasflammar) eller värmeplattan.
- Håll direkt i stickproppen när du drar ut stickproppen från uttaget. Bär aldrig apparaten i nätkabeln.
- Doppa aldrig ner apparaten i vatten eller andra vätskor, rengör den inte under rinnande vatten och ställ den inte i diskmaskinen.
- Ta aldrig i stickproppen med våta händer.
- Använd aldrig apparaten utomhus.
- Även om apparaten är avstängd finns det spänning kvar i den så länge stickproppen är kvar i uttaget.

- Apparaten är endast fränkopplad från elnätet när elkontakten har tagits ur.
- Ta ut kontakten från eluttaget innan vatten fylls på i apparaten.
- Dra ut stickproppen ur uttaget efter varje användning.
- Dra omedelbart ut stickproppen ur uttaget vid fara eller en defekt. Se därför till att uttaget i vilket apparatens stickpropp finns alltid är lätt tillgängligt.
- Dra ut elkontakten ur uttaget innan du rengör, sköter om, tar isär eller bygger ihop apparaten.
- Skruva aldrig isär apparaten och gör inga tekniska ändringar.

Skållningsrisk

Apparaten värmer upp och håller vatten varmt. Därmed uppstår skållningsrisk.

- Ett smutsigt utlopp kan orsaka att het vätska eller ånga stänker omkring. Kontrollera att utloppet är rent.
- Öppna inte filterluckan under användning.

- Värmeplattan är het under och efter användning. Rör inte vid värmeplattan när apparaten är igång. Vänta tills värmeplattan har svalnat efter användningen.

Bristande hygien

Bakterier kan bildas i apparaten på grund av bristande hygien:

- Töm och rengör kaffekanna, filterinsats och permanentfilter varje dag.
- Töm apparaten om den inte används.
- Byt vatten dagligen för att förhindra bakteriebildning.
- Rengör apparaten regelbundet, ► ”7 Rengöra apparaten” på sidan 124.
- Avkalka apparaten regelbundet, ► ”7.4 Kalka av apparaten” på sidan 125.

Användning av felaktiga rengöringsmedel innebär hälsorisker:

- Använd endast de rengöringsmedel och rengöringsredskap som beskrivs i denna bruksanvisning för att rengöra apparaten.

Faror för apparaten

Vid felaktig hantering av apparaten kan den skadas:



- Ställ apparaten på en torr, jämn, halkfri och värmebeständig yta som inte reagerar med gummifötterna.
- Enheten får inte användas i ett stängt skåp.
- Ställ inte apparaten på en varm yta eller i närheten av starka värmekällor.
- Låt inte nätkabeln hänga ner. Då uppstår snubbelrisk.
- Fyll endast på kallt, färskt vatten i vattentanken. Varmt eller hett ledningsvatten eller andra vätskor kan skada apparaten.
- Använd inte karamelliserade eller sockeröverdragna kaffeböner.
- Använd inte råkaffe (gröna, orostade böner) eller blandningar med råkaffe. Det kan skada apparaten.
- Fyll inte i kaffepulver i bönbehållaren.
- Dra ut elkontakten och låt apparaten svalna helt innan den ställs undan för förvaring.

Vid defekt apparat

En defekt apparat kan leda till materiella skador och personskador:

- Kontrollera apparaten varje gång innan den används om det finns skador. Om du ser att det finns en transportskada, vänd dig omgående till den handlare där du köpt apparaten.
- Använd aldrig en defekt apparat. Använd aldrig en apparat som har fallit omkull.
- Om apparatens elkabel är skadad måste den bytas av tillverkaren eller tillverkarens kundservice eller person med liknande kompetens, för att undvika risker.
- Apparaten innehåller inga delar som du kan reparera själv. Reparationer får bara utföras av SEVERIN-service (se ► ”Centrala kundtjänstplatser” på sidan 192).

3 Tekniska data

Apparattyp	Kaffebyggare med kvarn
Apparattyp	KA 4813
Spänning	220–240 V~, 50 Hz
Effekt	850–1 000 W
Mått (B x H x D)	215 mm x 430 mm x 315 mm
Vikt	ca 4,4 kg
Vattentank	1 370 ml (10 koppar)
Märkning	
	Får inte slängas i hushållsavfallet!
	Apparaten uppfyller kraven i EU-direktiven som är obligatoriska för CE-märkningen.

4 Förberedelse av apparaten

1. Ta bort samtliga folier och allt förpackningsmaterial från apparaten.
2. Ställ apparaten på en plats som uppfyller följande villkor:
 - i närheten av ett jordat uttag (säkrad med minst 10 A)
 - vågrät och vibrationsfri
 - värmebeständig
 - reagerar inte med gummifötterna
 - på avstånd från uppvärmda eller brännbara ytor, föremål (> 1m)
 - på avstånd från väggar (> 15 cm)
3. Rengör apparaten enligt beskrivning under ► "7.2 Daglig rengöring" på sidan 124.
4. Spola genom apparaten, ► "7.3 Skölja genom apparaten" på sidan 125.



SE

Ställ in knappsignaler



TIPS

För att bekräfta knapptryckningarna ljuder signaler. Knappsignalerna kan ställas in. Signalerna efter brygning/varmhållningsprocess stängs inte av!

1. Tryck på knappen „0+“ i 2 sekunder. I displayen blinkar „0“ och „0“.
2. Tryck på knappen med „0+“
 -  : knappsignaler påslagna
 -  : knappsignaler avslagna
 - Vänta några sekunder. Den senaste anvisningen ställs in.

Ställa in klockan



TIPS

För att programmeringen av tillagningen ska fungera som önskat måste du först ställa in klockan. Om du inte vill använda denna funktion kan du hoppa över inställningen av klockan.

1. Tryck upprepade gånger på knappen "🕒" för att ställa in timmarna.
2. Tryck upprepade gånger på knappen "🕒" för att ställa in minuterna.
➡ Klockan är inställd.

SE

Ställ in avstängningstid



TIPS

Varmhållningsplattan är varm 35 minuter efter kaffe-bryggningen (fabriksinställning). När värmen stängs av hörs tre signaler. Avstängningstiden kan ändras efter behov: 0/15/35/45/60 minuter.

1. Tryck på knappen "⏸" i 2 sekunder. I displayen blinkar 35.
2. Tryck upprepade gånger på knappen "⏸" för att ställa in den önskade avstängningstiden.
→ Vänta några sekunder. Den senaste anvisningen ställs in och avstängningstiden är inställd.

5 Laga kaffe



VARNING!

Skällningsrisk

- Håll inte några kroppsdelar under droppskyddet medan apparaten används.



SE UPP!

Fyll endast i kallt kravatten i vattentanken för att förhindra skador på apparaten.

Blooming funktion



TIPS

För att få en full kaffearoma har enheten en blooming funktion. Det malda kaffet genomfuktas med varmt vatten innan det bryggs. Det kan svälla och kaffesmaken blir mer intensiv.

1. Tryck på knappen "☕+15" i 2 sekunder. I displayen blinkar "☕" och "☕".
2. Tryck på knappen "☕+15"
→ ☕ : blooming funktion påslagen
→ ☕☕ : blooming funktion avstängd
→ Vänta några sekunder. Den senaste anvisningen ställs in.



TIPS

Beroende på inställning stänger enheten av sig själv 0 till 60 minuter efter kaffe-bryggningen eller efter 1 minut efter det senaste kaffeuttaget. För att aktivera den igen trycker du på knappen "☕".

**TIPS**

Du kan när som helst avbryta tillagningen genom att trycka på knappen "⏻". Om du avbryter tillagningen finns det kvar vatten i vattentanken. Töm vattentanken genom att ta ut engångskaffefiltret eller permanentfiltret ur filterinsatsen, ställ den tomma kaffekannan på värmeplattan och fortsätt tillagningen genom att trycka på knappen "☕" och därefter på knappen "⏻".

5.1 med kaffeböner

1. Ta av behållarlocket **15**.

**SE UPP!**

Använd inte orostade, karamelliserade eller sockeröverdragna kaffeböner.

2. Fyll på max 200 gram kaffeböner i bönbehållaren **14**.
3. Sätt på locket till behållaren **15** igen och tryck fast det.
4. Tryck på knappen "OPEN" **11** på sidan av apparaten för att öppna filterluckan **4**.
5. Sätt i filterinsatsen **3** i filterluckan **4**.
6. Sätt i ett engångs-kaffefilter i filterinsatsen **3**.

**TIPS**

I stället för engångsfilter kan man även använda permanentfiltret **2**.

7. Sätt på filterringen **1** på filterinsatsen **3**.
8. Stäng filterluckan **4**.
9. Ta ut kaffekannan **5**.

**TIPS**

Fyll kaffekannan för önskat antal koppar som ska användas för tillagning av det totalt ifyllda vattnet. En kopp motsvarar ca 125 ml.

10. Fyll kaffekannan **5** med kallt ledningsvatten upp till markeringen för önskat antal koppar.
11. Öppna vattentanken **13**.
12. Fyll på färskt vatten i vattentanken **13**. Kontrollera nivån med nivåindikatorn **9**.
13. Stäng vattentanken **13**.
14. Ställ kaffekannan **5** på värmeplattan **7**.
15. Sätt i kontakten **8** i eluttaget.
 - ➔ Apparaten startar. På displayen visas klockslag och aktuella inställningar.
16. Tryck på knappen "☕+/-" för att ställa in antalet koppar som stämmer med påfylld vattenmängd.
17. Tryck på knappen "0 +/-" för att ställa in styrkan på kaffet:
 - : svagt
 - : medel
 - : starkt
18. Tryck på knappen "⏻".
 - ➔ Knappen "⏻" och "☕" lyser. Apparaten påbörjar tillagningen. För detta mals de första kaffebönorna.
19. Vänta tills apparaten avger tre ljudsignaler och symbolen "☕" släcks på displayen.
 - ➔ Kaffet är färdigt.



TIPS

Om du inte trycker på knappen "☺" efter att ha tagit kaffe håller sig kaffe så länge varmt som du har ställt in under ► "Ställ in avstängnings-tid" på sidan 120

Anpassa malningsgraden



SE UPP!

Justera endast malningsgraden om apparaten redan har malt kaffeböner, annars kan kvarnen skadas.



TIPS

Vi rekommenderar att ställa in en fin malningsgrad för ljusrostat kaffe, för mörkrostat kaffe är en grov malningsgrad optimal. Kaffets rostningsgrad står för det mesta på kaffeförpackningen.

1. Tillaga kaffe med kaffeböner, ► "5.1 med kaffeböner" på sidan 121.
2. Vänta tills apparaten har malt bönerna.



Bild 2: Ställ in malningsgraden

3. Ställ in malgradsregulatorn 12 på önskat värde.
 - Om regulatorn vrids medurs "-" mals kaffet finare.
 - Om regulatorn vrids moturs "+" mals kaffet finare.

5.2 med kaffepulver

1. Tryck på knappen "OPEN" 11 på sidan av apparaten för att öppna filterluckan 4.
2. Sätt i filterinsatsen 3 i filterluckan 4.
3. Sätt i ett engångs-kaffefilter i filterinsatsen 3.

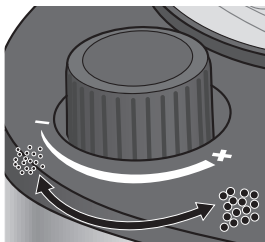

TIPS

I stället för engångsfilter kan man även använda papperfiltert 2.

4. Fyll i kaffepulver i engångskaffefiltret. Använd den medföljande doseringskeden 6. Använd följande tabell som hjälp vid doseringen:

Antal koppar	Kaffe i doseringskeden
2	1½ – 2
4	3 – 4
6	4½ – 6
8	6 – 8
10	8 – 10

5. Sätt på filterringen 1 på filterinsatsen 3.
6. Stäng filterluckan 4.
7. Ta av kaffekannan .

**TIPS**

Fyll kaffekannan för önskat antal koppar som ska användas för tillagning av det totalt ifyllda vattnet. En kopp motsvarar ca 125 ml.

8. Fyll kaffekannan **5** upp till markeringen för önskat antal koppar.
9. Öppna vattentanken **13**.
10. Fyll på färskt vatten i vattentanken **13**. Kontrollera nivån med nivåindikatorn **9**.
11. Stäng vattentanken **13**.
12. Ställ kaffekannan **5** på värmeplattan **7**.
13. Sätt i kontakten **8** i eluttaget.
 - ☞ Apparaten startar. På displayen visas klockslag och aktuella inställningar.
14. Tryck på knappen "☞" för att stänga av kvarnen.
 - ☞ Knappen "☞" lyser blått.
15. Tryck på knappen "☞".
 - ☞ Knappen "☞" lyser. Apparaten börjar brygga kaffet och symbolen "☞" visas på displayen.
16. Vänta tills apparaten avger tre ljudsignaler och symbolen "☞" släcks på displayen.
 - ☞ Kaffet är färdigt.

**TIPS**

Om du inte trycker på knappen "☞" efter att ha tagit kaffe håller sig kaffe tså länge varmt som du har ställt in under ► "Ställ in avstängningstid" på sidan 120

6 Programmera tillagningen

**SE UPP!**

Kontrollera att apparaten är korrekt monterad vid tidpunkten för tillagningen, eftersom apparaten annars kan skadas.

**TIPS**

Om programmering redan är vald och knappen "☞" lyser blått kan programmeringstid, kaffestyrka och koppvolym inte längre ändras. För att göra ändringar, stäng av programmeringen genom att trycka kort på knappen "☞".

Om tillagningen programmeras tillagar kaffebryggaren kaffe vid den inställda tiden med de gjorda inställningarna.

1. Gör de önskade inställningarna för tillagningen, ► "5.1 med kaffeböner" på sidan 121 eller ► "5.2 med kaffepulver" på sidan 122.
2. Håll knappen "☞" intryckt i 2 sekunder.
 - ☞ Ett blinkande klockslag visas.
3. Tryck upprepade gånger på knappen "☞" för att ställa in timmarna.
4. Tryck upprepade gånger på knappen "☞" för att ställa in minuterna.
5. Tryck på knappen "☞" för att bekräfta inmatningarna.
 - ☞ På displayen visas åter aktuellt id och "☞". Knappen "☞" lyser vitt. Kaffebryggaren tillagar kaffe till den inställda tiden med de aktuella inställningarna.
6. Tryck en gång till på knappen "☞" för att stänga av den programmerade tillagningen.
 - ☞ Knappen "☞" lyser vitt. Den programmerade tillagningen är avstängd.

7 Rengöra apparaten



VARNING! Skållningsrisk

- Före alla rengöringsarbeten: Ta ut kontakten **8** från eluttaget och låt apparaten och dess komponenter svalna helt (minst 30 minuter).



VARNING! Risk för personskador och skador på apparaten!

- Doppa aldrig ner apparaten i vatten!



VARNING! Hälsorisker på grund av fel rengöringsmedel!

- Använd endast livsmedelsgodkända rengöringsmedel för rengöring av delar som kommer i kontakt med vatten och kaffe.



SE UPP!
Använd inte skurmedel, frätande rengöringsmedel eller grova rengöringsredskap som kan repa ytor. Ställ aldrig in maskinen i diskmaskinen.

7.1 Efter tillagningen

1. Kontrollera att tillagningen har avslutats och att apparaten har svalnat.
2. Tryck på knappen "OPEN" **11** på sidan av apparaten för att öppna filterluckan **4**.
3. Ta ut filterringen **1**.
4. Ta ut filterinsatsen **3** och permanentfiltret **2** eller engångsfiltret.
5. Töm ut de använda kaffebönorna från permanentfiltret **2** i hushållsavfallet eller kasta engångskaffefiltret och de använda kaffebönorna i hushållsavfallet.
6. Skölj av filterinsatsen **3** och permanentfiltret **2** under rinnande vatten.
7. Låt filterinsatsen **3** och permanentfiltret **2** torka innan du sätter i det i apparaten igen.

7.2 Daglig rengöring

1. Kontrollera att apparaten är avstängd, har svalnat och att kontakten **8** har tagits ut ur eluttaget.
2. Tryck på knappen "OPEN" **11** på sidan av apparaten för att öppna filterluckan **4**.
3. Ta ut filterringen **1**.
4. Ta ut filterinsatsen **3** och permanentfiltret **2**.
5. Rengör filterinsatsen **3** och permanentfiltret **2** i varmt vatten med tillsatt diskmedel.



TIPS

Filterring **1**, permanentfilter **2** och filterinsats **3** kan även rengöras i diskmaskin, precis som kaffekannan **5**.

6. Torka av filterluckan **4** med varmt vatten med tillsatt diskmedel.

- Töm kaffekannan **5**.
- Diska kaffekannan **5** i varmt vatten med tillsatt diskmedel.
- Torka av värmeplattan **7** med en fuktig trasa.
- Torka noga av alla komponenter innan du sätter i dem igen.

7.3 Skölja genom apparaten

- Kontrollera att det inte finns något filter med kafferester i apparaten och att kaffekannan **5** är ren.
- Ta ut kaffekannan **5**.
- Fyll kaffekannan **5** upp till markeringen "10" med kallt kranvatten.



SE UPP!

Fyll endast i kallt kranvatten i vattentanken för att förhindra skador på apparaten.

- Fyll på färskt vatten i vattentanken **13**.
- Ställ kaffekannan **5** på värmeplattan **7**.
- Sätt i kontakten **8** i eluttaget.
 - ⇒ Apparaten startar.
- Tryck på knappen "☕".
 - ⇒ Knappen "☕" lyser blått och visar att kvarnen är avstängd.
- Tryck på knappen "⏻".
 - ⇒ Knappen "⏻" och "☕" lyser. Apparaten värmer upp allt vattnet och låter det rinna genom apparaten. Vänta tills apparaten avger tre ljudsignaler och symbolen "☕" släcks på displayen.
- Tryck på knappen "⏻" så att värmeplattan **7** stängs av.
- Töm och rengör kaffekannan **5**.

7.4 Kalka av apparaten

All enheter med hett vatten måste avkalkas beroende på hur kalkhaltigt vattnet är och hur ofta enheten används. Garantin gäller inte för enheter som inte fungerar perfekt på grund av att den inte har avkalkats.

Enheten ger en avkalkningspåminnelse efter 200 bryggningar. Då blinkar alla anvisningarna på displayen. Avkalkningen ska då genomföras så fort som möjligt. Vid dricksvatten med hög kalkhalt måste en avkalkning göras tidigare än så. Om bryggningstiden förlängs eller det hörs ljud från enheten är detta ett säkert tecken på att kaffemaskinen måste avkalkas.

Avkalkningspåminnelsen försvinner efter avkalkningen och två spolomgångar resp. efter tre bryggomgångar.

- Kontrollera att det inte finns något filter med kafferester i apparaten och att kaffekannan **5** är ren.
- Ta ut kaffekannan **5**.
- Fyll kaffekannan **5** upp till markeringen "10" med kallt kranvatten.
- Fyll på färskt vatten i vattentanken **13**.
- Fyll på 80 ml ättiksprit i vattentanken **13**.
- Ställ kaffekannan **5** på värmeplattan **7**.
- Sätt i kontakten **8** i eluttaget.
 - ⇒ Apparaten startar.
- Tryck på knappen "☕".
 - ⇒ Knappen "☕" lyser blått och visar att kvarnen är avstängd.
- Tryck på knappen "⏻".
 - ⇒ Knappen "⏻" och "☕" lyser. Apparaten värmer upp all vatten-ättiklösning och låter den rinna genom apparaten. Vänta tills apparaten avger tre ljudsignaler och symbolen "☕" släcks på displayen.
- Tryck på knappen "⏻" så att värmeplattan **7** stängs av.

11. Genomför två spolningar av enheten, ► ”7.3 Skölja genom apparaten” på sidan 125, för att avlägsna rester av vatten-ättika-lösningen.

7.5 Rengöra apparatens utsida

Rengör apparatens utsida med en luddfri, mjuk trasa.

8 Felsökning

8.1 Själv åtgärda problem



VARNING!

Risk för personskadorna! Apparaten innehåller inga delar som du kan reparera själv.

- Använd aldrig en defekt apparat.
- Reparera aldrig apparaten själv. Kontakta vår serviceavdelning vid en defekt (se ► ”Centrala kundtjänstplatser” på sidan 192).

Använd tabellen nedan för att kontrollera om du kan åtgärda problemet själv innan du kontaktar vår service.

Problem	Orsak	Åtgärd
Apparaten startar inte.	Apparaten är inte ansluten till elnätet.	Sätt i kontakten i ett jordat eluttag.

Problem	Orsak	Åtgärd
Det kommer inte ut något kaffe från droppskyddet.	Kaffekannen står inte korrekt under utloppet.	Kontrollera om kaffekannen står korrekt på värmeplattan och om utloppsventilen trycks upp.
Kaffet är för tunt.	Malningsgraden är för grovt inställd.	Ställ in malningsgraden finare, ► ”Anpassa malningsgraden” på sidan 122.
	För lite kaffepulver.	Se doseringsanvisningarna, ► ”5.2 med kaffepulver” på sidan 122.
Alla display-anvisningar blinkar.	Enheten måste avkalkas.	Genomföra avkalkning ► ”7.4 Kalka av apparaten” på sidan 125.
Felkod E01 / E14	Problem vid malning	Ring kundtjänst.
Felkod E12 / E13	Fel PCB	Ring kundtjänst.

8.2 Tillbehör och reservdelar

Artikelnummer	Tillbehör/reservdel
ZB 8688	SEVERIN kaffe 500 g, speciellt för Severin kaffebyggare
GK 5546	Glaskanna med lock
ZT 9064	Permanentfilter, storlek 4

9 Lagring och avfallshantering

9.1 Förvara apparaten

1. Rengör apparaten, ► "7.2 Daglig rengöring" på sidan 124.
2. Förvara apparaten på torr plats.

9.2 Avfallshantering



Apparater som är märkta med denna symbol måste avfallshandteras separat från det vanliga hushållsavfallet. Dessa apparater innehåller värdefulla material som kan återvinnas. En korrekt utförd sopsortering skyddar miljön och dina medmänniskors hälsa.

Ansvarig myndighet i din kommun eller din återförsäljare lämnar information om korrekt avfallshantering.

10 Garanti

Den lagstadgade garantin från säljaren och eventuella säljgarantier berörs inte av de efterföljande garantivillkoren.

Vid garantifall ska du därför vända dig direkt till din återförsäljare. Dessutom lämnar SEVERIN en tillverkargaranti på två år från inköpsdatumet. Under denna tidsperiod åtgärdar vi kostnadsfritt alla brister som bevisligen beror på material- eller tillverkningsfel och som har betydande inverkan på funktionen. Övriga anspråk utesluts.

Garantin gäller inte för Skador som beror på att bruksanvisningen inte har följts, felaktig hantering eller normalt slitage samt skador på ömtåliga delar som t.ex. glas, plast eller glödlampor. Garantin upphör att gälla vid ingrepp som gjorts av annan än en av SEVERIN auktoriserad verkstad.

Vid behov av reparation kontakta vår kundtjänst via telefon eller e-post, se ► "Centrala kundtjänstplatser" på sidan 192.

1 Yleiskuva

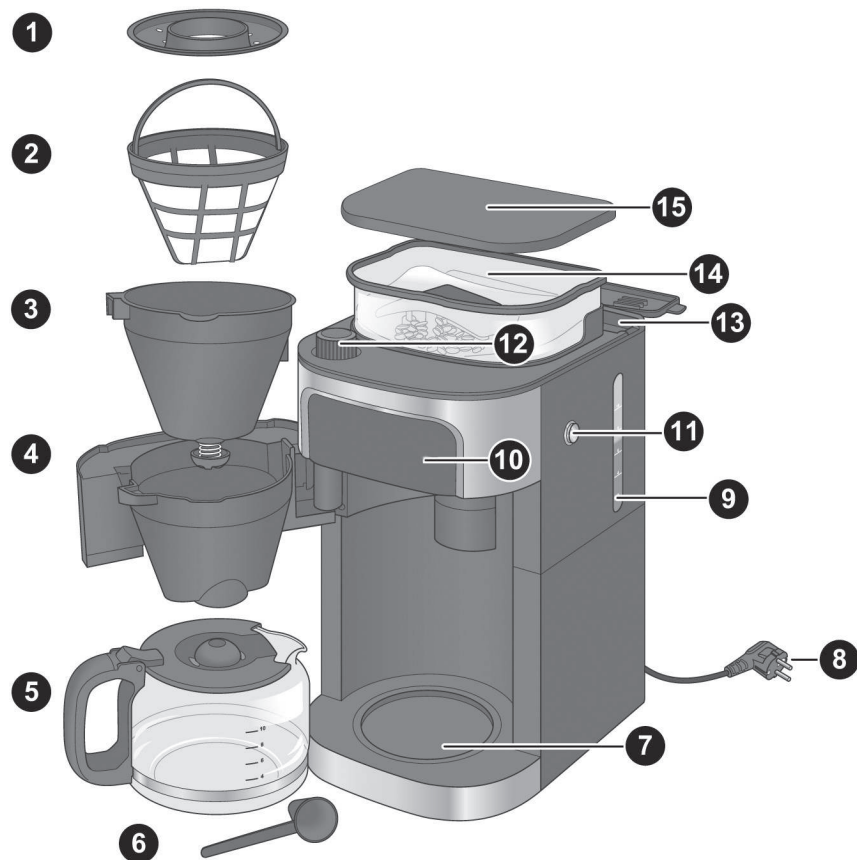

Kuva 1:Laitteen osat

	Ohjelmoidun valmistuksen kytkeminen toimintaan
	Kahvimyllyn kytkeminen pois toiminnasta
	Kahvin vahvuuden valinta
	Valmistuksen aloitus
	Kuppimäärän valinta
	Tuntien asetus
	Minuuttien asetus

- 1 Suodatinrenkas
- 2 Kestosuodatin
- 3 Suodatinyksikkö ja tippalukko
- 4 Suodatinluukku
- 5 Kahvikannu
- 6 Kahvimitta
- 7 Keitinlevy
- 8 Verkkojohto ja pistoke
- 9 Vesimäärän osoitin
- 10 Ohjausnäyttö
- 11 Avauspainike
- 12 Jauhatusasteen säädin
- 13 Vesisäiliö
- 14 Papisäiliö
- 15 Säiliön kansi

Sisällysluettelo

1	Yleiskuva	128
2	Turvallisuutesi vuoksi	130
3	Tekniset tiedot	134
4	Laitteen valmistelu	135
5	Kahvin valmistus	136
5.1	Kahvin valmistus kahvinpavuista	136
5.2	Kahvin valmistus kahvijauheesta	138
6	Valmistuksen ohjelmointi	139
7	Laitteen puhdistus	139
7.1	Valmistuksen jälkeen	140
7.2	Päivittäinen puhdistus	140
7.3	Laitteen huuhtelu	140
7.4	Laitteen kalkinpoisto	141
7.5	Puhdistus ulkopuolelta	141
8	Vianetsintä	142
8.1	Käyttäjälle mahdolliset toimenpiteet	142
8.2	Lisävarusteet ja varaosat	142
9	Varastointi ja hävittäminen	143
9.1	Laitteen varastointi	143
9.2	Laitteen hävittäminen	143
10	Takuu	143

Hyvä Asiakas!

Kiitos, että valitsit SEVERIN-laaturuokkeen. Toivomme, että se tuottaa sinulle paljon iloa.

Jo yli 120 vuoden ajan SEVERINin tavaramerkkeinä ovat olleet kestävyys, saksalainen laatu ja kehityskyky. Kaikki tuotteemme on valmistettu ja tarkastettu huolella.

SEVERIN on vuonna 1892 Saksan Sundernissa perustettu perheyrittäjä, joka on vakuuttanut ympäri maailmaa olevat asiakkaansa saksalaisella perusteellisuudella, tarkkuudella ja rehellisyydellä sekä innovatiivisilla tuotteillaan.

Yrityksen laajassa valikoimassa on yli 250 tuotetta tuoteryhmissä kahvinautintoja, aamiainen, keittiö, grillaa & nauti, kodinhoito, Beauty & Wellness ja kodin kylmälaitteet. Oikea tuote jokaiseen käyttötarkoitukseen!

Tutustu SEVERINin monipuoliseen tuotevalikoimaan osoitteessa

www.severin.com/fi tai www.severin.com.

SEVERIN-tiimi

2 Turvallisuutesi vuoksi

Käyttöohjeen noudattaminen

Lue käyttöohje kokonaan ennen laitteen käyttöä. Säilytä käyttöohje hyvin. Mikäli luovutat laitteen eteenpäin, liitä sen mukaan myös käyttöohje.

Tämän ohjeen huomioimatta jättäminen voi aiheuttaa vaikeita loukkaantumisia tai vaurioita laitteeseen.

Muulla käyttöohjeessa turvaohjeet on merkitty erikseen. Noudata ehdottomasti näitä ohjeita, jotta vältty onnettomuuksilta ja laitevaurioita:



VAROITUS!

Näin on merkitty ohjeet, joiden huomiotta jättämisestä voi seurata loukkaantuminen tai hengenvaara.



VARO!

Näin on merkitty ohjeet, joiden huomiotta jättämisestä voi seurata aineellisia vahinkoja.



VIHJE

Näin on merkitty vihjeet ja muut hyödylliset neuvot.

Käyttäjään kohdistuvat vaarat

Normaalia suurempi loukkaantumisvaara erityisryhmille:

- Sellaiset henkilöt, jotka ovat fyysisesti, henkisesti tai aisteiltaan rajoitteisia tai joilta puuttuu käyttöön vaadittava kokemus ja/tai tieto, saavat käyttää tätä laitetta vain, jos heitä valvoo turvallisuudesta vastaava henkilö tai jos he ovat saaneet opastusta laitteen turvalliseen käyttöön ja ymmärtäneet siitä aiheutuvat vaarat.
- Lapset eivät saa käyttää tätä laitetta. Laite ja sen liitäntäjohto on pidettävä pois lasten ulottuvilta.
- Lapset eivät saa leikkiä laitteella.
- Älä anna lasten leikkiä pakkausmateriaaleilla. Tukehtumisvaara!

Oikeanlainen käyttö

VAROITUS! Laitteen väärinkäyttö aiheuttaa loukkaantumisia.

Laitte on tarkoitettu pelkästään kahvin valmistukseen paahdetuista jauhetuista tai jauhamattomista kahvinpavuista. Tästä poikkeava käyttö ei ole käyttötarkoituksen mukaista ja voi aiheuttaa henkilö- tai esinevahinkoja.

Laitte on tarkoitettu käytettäväksi kotitalouksissa tai niihin verrattavissa tiloissa, kuten

- työntekijöiden taukotiloissa myymälöissä, toimistoissa ja muissa liiketiloissa,
- maataloilla;
- hotelleissa, motelleissa ja muissa asuintiloissa asiakkaiden käyttöön,
- aamiaismajoitustiloissa.

Se ei sovellu kaupalliseen käyttöön esim. suurtalouskeittiöissä.

Laitetta ei ole tarkoitettu käytettäväksi ajastimella tai muulla erillisellä etäohjattavalla laitteella (kaukosäätimellä).

Sähkövirta

Koska laite toimii sähkövirralla, on olemassa sähköiskun vaara. Noudata ehdottomasti seuraavia varoitustenpiteitä:

- Liitä laite ainoastaan määräysten mukaisesti asennettuun maadoitettuun pistorasiaan (sulake vähintään 10 A). Älä käytä jatkojohtoa tai pistorasian haaroitinta.
- Käytä laitetta vain, kun arvokilvessä annettu jännite vastaa sähköverkkosi jännitettä.
- Varmista, että verkkojohto ei taitu eikä jää puristuksiin eikä verkkojohto tai laite joudu kosketuksiin lämmönlähteiden (esim. keittolevyt, kaasuliekit) tai keitinlevyn kanssa
- Irrottaessasi pistoketta pistorasiasta tartu aina suoraan pistokkeeseen. Älä kanna laitetta verkkojohdosta.
- Älä koskaan upota laitetta veteen tai muihin nesteisiin, älä puhdistu sitä juoksevan veden alla äläkä pese sitä astianpesukoneessa.
- Älä koskaan tartu pistokkeeseen märillä käsillä.
- Älä käytä laitetta ulkona.

- Laitteen sisällä on jännite myös silloin, kun se on kytketty pois päältä, niin kauan kuin pistoke on pistorasiassa.
- Laite on irrotettu sähköverkosta vain silloin, kun pistoke on vedetty irti pistorasiasta.
- Irrota pistoke pistorasiasta, ennen kuin kaadat laitteeseen vettä.
- Irrota pistoke pistorasiasta aina laitteen käytön jälkeen.
- Irrota pistoke välittömästi pistorasiasta aina vaara- tai vikatilanteissa. Tämän vuoksi pidä huoli siitä, että pistorasia, johon laitteen pistoke kytketään, on aina helposti ulottuvilla.
- Vedä pistoke pistorasiasta, ennen kuin puhdistat, hoidat, purat tai kokoat laitetta.
- Älä koskaan avaa laitteen suojuksia äläkä tee siihen teknisiä muutoksia.

Palovammavaara

Laite kuumentaa vettä ja pitää sen lämpimänä, mistä aiheutuu palovammavaara.

- Likaantuneesta ulostuloaukosta voi purkautua kuumaa nestettä tai höyryä. Varmista, että ulostuloaukko on puhdas.
- Älä avaa suodatinluukkua käytön aikana.
- Keitinlevy on kuuma käytön aikana ja sen jälkeen. Älä kosketa keitinlevyä laitteen ollessa toiminnassa. Odota käytön jälkeen, kunnes keitinlevy on jäähtynyt.

Puutteellinen hygienia

Laitteeseen saattaa puutteellisen hygienian takia muodostua haitallisia mikrobeja.

- Tyhjennä ja puhdista kahvikannu, suodatinyksikkö ja keustosuoatatin päivittäin.
- Tyhjennä laite, jos se on pitkään käyttämättä.
- Vaihda vesi päivittäin, jotta siihen ei muodostu haitallisia mikrobeja.
- Puhdista laite säännöllisesti, ► ”7 Laitteen puhdistus” sivulla 139.
- Poista laitteesta kalkki säännöllisesti, ► ”7.4 Laitteen kalkinpoisto” sivulla 141.

Vääränlaisten puhdistusaineiden käyttö voi aiheuttaa terveystriskejä.

- Käytä laitteen puhdistuksessa ainoastaan tässä käyttöohjeessa kuvattuja puhdistusaineita ja -tarvikkeita.

Laitteeseen kohdistuvat vaarat

Laitteen väärä käsittely saattaa aiheuttaa siihen vaurioita.



- Sijoita laite kuivalle, tasaiselle, liukumattomalle ja kuumuudenkestävälle alustalle, joka on yhteensopiva laitteen kumijalkojen kanssa.
- Laitetta ei saa käyttää suljetussa kaapissa.
- Älä sijoita laitetta kuumalle alustalle tai voimakkaiden lämmönlähteiden läheisyyteen.
- Älä anna verkkojohdon roikkua, sillä siihen voi kompastua.
- Täytä vesisäiliö aina kylmällä, raikkaalla vesijohdovedellä. Lämmin tai kuuma vesi tai muut nesteet voivat vaurioittaa laitetta.
- Älä käytä karamellisoituja tai sokeroituja kahvinpajua.
- Älä käytä raakakahvia (vihreitä, paahtamattomia papuja) tai raakakahvisekoituksia, sillä ne voivat vaurioittaa laitetta.
- Papisäiliöön ei saa täyttää kahvijauhetta.
- Irrota pistoke pistorasiasta ja anna laitteen jäähtyä kokonaan ennen varastointia.

Viallinen laite

Viallinen laite voi aiheuttaa aineellisia vahinkoja ja loukkaantumisia.

- Tarkasta laitteen mahdolliset vauriot aina ennen käyttöä. Mikäli havaitset kuljetusvaurion, ota välittömästi yhteys laitteen myyneeseen liikkeeseen.
- Älä koskaan käytä viallista laitetta. Älä koskaan käytä laitetta, joka on pudonnut maahan.
- Laitteen verkkojohdon vaurioituessa se täytyy vaa-rojen välttämiseksi vaihdattaa valmistajan tai sen asiakastuen kautta tai antaa muun ammattitaitoisen henkilön vaihdettavaksi.
- Laite ei sisällä osia, jotka käyttäjän olisi mahdollista korjata itse. Korjauksia saa suorittaa vain SEVERIN-palvelu (ks. ► ”Keskushuollot” sivulla 192).

3 Tekniset tiedot

Laite	Kahviautomaatti ja kahvimylly
Laitteen tyyppi	KA 4813
Jännite	220–240 V~, 50 Hz
Teho	850–1000 W
Mitat (L x K x S)	215 mm x 430 mm x 315 mm
Paino	n. 4,4 kg
Vesisäiliö	1370 ml (10 kuppia)
Merkinnät	
	Ei saa hävittää talousjätteen mukana!
	Laite täyttää CE-merkintää koskevien EU-direktiivien vaatimukset.

4 Laitteen valmistelu







- Poista laitteesta kaikki kalvot ja pakkausmateriaalit.
- Aseta laite paikkaan, joka täyttää seuraavat vaatimukset:
 - maadoitettu pistorasia (sulake vähintään 10 A) on lähellä
 - alusta on vaakasuorassa ja tärinätön
 - alusta kestää kuumuutta
 - sopii yhteen kumijalkojen kanssa
 - etäisyys kuumeneviin tai palaviin pintoihin ja esineisiin on riittävä (> 1 m)
 - ympärillä on riittävästi tilaa (> 15 cm).
- Puhdista laite kohdassa ► ”7.2 Päivittäinen puhdistus” sivulla 140 kuvatulla tavalla.
- Huuhtelee laite, ► ”7.3 Laitteen huuhtelu” sivulla 140.

Hiljennä painikkeiden äänet



VIHJE

Kun painiketta painetaan, kuuluu vahvistukseksi merkkiäänä. Nämä painikkeiden äänet voi hiljentää. Merkkiäänäet eivät lakkaa suodatus-/lämpimänäpito-toimintojen jälkeen!



- Paina „+/-“ -painiketta 2 sekunnin ajan. Näytöllä vilkkuvat symbolit „” ja „”.
 - Paina „+/-“
 -  : Painikkeiden äänet päällä
 -   : Painikkeiden äänet hiljennetty
- Odota muutama sekunti. Viimeisin näyttö hyväksytään.

Kellonajan asetus



VIHJE

Kahvin valmistuksen ohjelmoi toimii vain, jos ensin on asetettu kellonaika. Jos et halua käyttää tätä toimintoa, kellonaikaa ei tarvitse asettaa.



- Paina toistuvasti ”” -painiketta ja aseta tunnit.
- Paina toistuvasti ”” -painiketta ja aseta minuutit.
 - ↻ Kellonaika on asetettu.

Katkaisuajan asettaminen



VIHJE

Lämpimänäpitolevy lämmitetään kahvin valmistuksen jälkeen vielä 35 minuutin ajan (tehdasasetus). Lämmityksen päätyttyä kuuluu kolme merkkiääntä. Katkaisuaikaksi voidaan vaihtaa valinnan mukaan 0/15/35/35/60 minuuttia.

- Paina „” -painiketta 2 sekunnin ajan. Näytöllä vilkkuu luku 35.
- Aseta haluamasi katkaisuaika painamalla toistuvasti „” -painiketta.
 - Odota muutama sekunti. Viimeisin näyttö hyväksytään ja katkaisuaika on asetettu.

5 Kahvin valmistus



VAROITUS!

Palovammavaara!

- Älä vie mitään ruumiinosia tippalukon alle, kun laite on toiminnassa.









VARO!

Täytä vesisäiliö aina kylmällä vesijohtovedellä, jotta laite ei vaurioidu.



VIHJE

Täyteläisemmän kahviaromin saamiseksi laite on varustettu aromitoiminnolla. Siinä kahvijauhe kostutetaan ennen valmistusta kuumalla vedellä. Se voi kuplia, ja kahvin mausta tulee voimakkaampi.

1. Paina „P^{+/+}“-painiketta 2 sekunnin ajan. Näytöllä vilkkuvat symbolit „“ ja „ “.
2. Paina „P^{+/+}“-painiketta
→  : Aromitoiminto käytössä
→   : Aromitoiminto poissa käytöstä
→ Odota muutama sekunti. Viimeisin näyttö hyväksytään.





VIHJE

Asetuksesta riippuen laite kytkeytyy pois päältä 0-60 minuutin kuluttua kahvin valmistuksesta, tai jos kahvia ei ole valmistettu, 1 minuutin kuluttua siitä, kun asetuksia on viimeksi syötetty. Voit aktivoida laitteen uudelleen painamalla näppäintä „“.



VIHJE

Valmistus voidaan keskeyttää milloin vain painikkeella „“. Jos valmistus keskeytetään, vesisäiliöön jää vettä. Tyhjennä vesisäiliö siten, että poistat ensin suodatinpussin tai kestosuodattimen yksiköstään ja asetat tyhjän kannun keitinlevylle. Jatka sitten valmistamista painamalla ensin painiketta „“ ja sitten painiketta „“.

5.1 Kahvin valmistus kahvinpavuista

1. Poista papusäiliön kansi **15**.



VARO!

Älä käytä paahtamattomia, karamellisoituja tai sokeroituja kahvinpavuja.

2. Täytä papusäiliöön **14** enintään 200 g kahvinpavuja.
3. Aseta säiliön kansi **15** takaisin paikalleen ja paina se kunnolla kiinni.
4. Paina avauspainiketta "OPEN" **11** laitteen sivulla ja avaa suodatinluuku **4**.
5. Kiinnitä suodatinyksikkö **3** luukkuun **4**.
6. Aseta suodatinpussi suodatinyksikköön **3**.

Aromitoiminto



VIHJE

Suodatinpussin sijaan voit käyttää kestosuodatinta



2.

7. Aseta suodatinrenkas 1 yksikön 3 päälle.
8. Sulje suodatinluukku 4.
9. Poista kahvikannu 5.



VIHJE

Lisää kahvikannuun vettä vain halutun kuppimäärän mukaan, sillä valmistuksessa käytetään vesisäiliön koko vesimäärä. Yksi kuppi on noin 125 ml.

10. Täytä kahvikannuun 5 kylmää vesijohtovettä halutun kuppimäärän merkin kohdalle asti.
11. Avaa vesisäiliö 13.
12. Kaada vesi säiliöön 13. Tarkista määrä vesimäärän osoittimesta 9.
13. Sulje vesisäiliö 13.
14. Aseta kahvikannu 5 keitinlevylle 7.
15. Liitä pistoke 8 pistorasiaan.
 - ➔ Laite kytkeytyy toimintaan. Näytössä näkyvät kellonaika ja valitut asetukset.
16. Paina painiketta "P+/-" ja valitse kuppimäärä vesimäärän mukaan.
17. Valitse kahvin vahvuus painikkeella "0 +/-":
 -  : mieto
 -  : keskivahva
 -  : vahva
18. Paina painiketta "☺".
 - ➔ "☺"-painikkeessa ja "☺"-symbolissa palaa valo, ja laite aloittaa valmistuksen. Ensin jauhetaan kahvinpavut.

19. Kun laitteesta on kuulunut kolme merkkiääntä eikä näytössä enää ole symbolia "☺",
 - ➔ kahvi on valmista.



VIHJE

Jos et kahvin valmistuksen jälkeen paina "☺"-painiketta, kahvia pidetään lämpimänä vielä niin pitkään kuin kohdassa ► "Katkaisu-ajan asettaminen" sivulla 135.

Jauhatusasteen valinta



VARO!

Säädä jauhatusastetta vain kahvimyllyn jauhaessa papuja. Muussa tapauksessa mylly voi vaurioitua.



VIHJE

Vaalealle paahdolle kannattaa valita hieno jauhatustaste, ja tummalle paahdolle paras vaihtoehto on karkea jauhatusaste. Paahto on yleensä mainittu kahvipakkauksessa.

1. Valmista kahvia kahvinpavuista, ► "5.1 Kahvin valmistus kahvinpavuista" sivulla 136.

2. Odota, että laite jauhaa papuja.

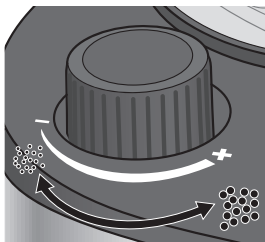

Kuva 2: Jauhatusasteen asetus

3. Valitse jauhatusasteen säätimellä **12** haluttu jauhatusaste.
- Kun säädintä kierretään myötäpäivään miinuksen (-) suuntaan, kahvista tulee hienompaa.
 - Kun säädintä kierretään vastapäivään plussan (+) suuntaan, kahvista tulee karkeampaa.

5.2 Kahvin valmistus kahvijauheesta

1. Paina avauspainiketta "OPEN" **11** laitteen sivulla ja avaa suodatinluuku **4**.
2. Kiinnitä suodatinyksikkö **3** luukkuun **4**.
3. Aseta suodatinpussi suodatinyksikköön **3**.



VIHJE

Suodatinpussin sijaan voit käyttää keustosuodatinta **2**.

4. Lisää kahvijauhetta suodatinpussiin. Käytä apuna varusteisiin kuuluvaa kahvimittaa **6**. Annostele kahvi seuraavan taulukon mukaan:

Kuppimäärä	Kahvimittalliset
2	1½–2
4	3–4
6	4½–6
8	6–8
10	8–10

5. Aseta suodatinrenkas **1** yksikön **3** päälle.
6. Sulje suodatinluuku **4**.
7. Poista kahvikannu.



VIHJE

Lisää kahvikannuun vettä vain halutun kuppimäärän mukaan, sillä valmistuksessa käytetään vesisäiliön koko vesimäärä. Yksi kuppi on noin 125 ml.

8. Täytä kahvikannuun **5** vettä halutun kuppimäärän merkin kohdalle asti.
9. Avaa vesisäiliö **13**.
10. Kaada vesi säiliöön **13**. Tarkista määrä vesimäärän osoittimesta **9**.
11. Sulje vesisäiliö **13**.
12. Aseta kahvikannu **5** keitinlevylle **7**.
13. Liitä pistoke **8** pistorasiaan.
 - ➔ Laite kytkeytyy toimintaan. Näytössä näkyvät kellonaika ja valitut asetukset.
14. Paina painiketta "☕" ja kytke kahvimylly pois toiminnasta.
 - ➔ "☕"-painikkeessa palaa sininen valo.

15. Paina painiketta "☺".
 - ☞ "☺"-painikkeessa palaa valo, Laite aloittaa varsinaisen kahvinvalmistuksen, ja näyttöön ilmestyy symboli "☺".
16. Kun laitteesta on kuulunut kolme merkkiääntä eikä näytössä enää ole symbolia "☺",
 - ☞ kahvi on valmista.

**VIHJE**

Jos et kahvin valmistuksen jälkeen paina "☺"-painiketta, kahvia pidetään lämpimänä vielä niin pitkään kuin kohdassa ► "Katkaisu-ajan asettaminen" sivulla 135.

6 Valmistuksen ohjelmointi

**VARO!**

Varmista, että laite on valmistuksen aikana koottu oikein. Muussa tapauksessa laite voi vaurioitua.

**VIHJE**

Jos ohjelmointi on jo valittuna ja "☺"-painikkeessa palaa sininen valo, ohjelmoinnin kellonaikaa, kahvin vahvuutta ja kuppimäärää ei voi enää muuttaa. Aloita muutosten tekeminen kytkemällä ohjelmointi pois päältä painamalla lyhyesti "☺"-painiketta.

Jos valmistus ohjelmoidaan, laite valmistaa kahvin valittuna ajankohtana valituilla asetuksilla.

1. Valitse haluamasi valmistusasetukset, ► "5.1 Kahvin valmistus kahvinpavuista" sivulla 136 tai ► "5.2 Kahvin valmistus kahvijauheesta" sivulla 138.
2. Paina "☺"-painiketta kahden sekunnin ajan.
 - ☞ Näyttöön ilmestyy vilkkuva kellonaika.

3. Paina toistuvasti "☺"-painiketta ja aseta tunnit.
4. Paina toistuvasti "☺"-painiketta ja aseta minuutit.
5. Hyväksy valinta painamalla "☺"-painiketta.
 - ☞ Näyttöön ilmestyy jälleen normaali kellonaika ja symboli "☺". "☺"-painikkeessa palaa sininen valo. Laite valmistaa kahvin valittuna ajankohtana valituilla asetuksilla.
6. Ohjelmoitu valmistus kytketään pois toiminnasta painamalla "☺"-painiketta uudelleen.
 - ☞ "☺"-painikkeessa palaa valkoinen valo. Ohjelmoitu valmistus on kytketty pois toiminnasta.

7 Laitteen puhdistus

**VAROITUS!**

Palovammavaara!

- Irrota aina ennen laitteen puhdistusta pistoke **8** pistorasiasta ja anna laitteen ja sen osien jäähtyä riittävästi (vähintään 30 minuuttia).

**VAROITUS!**

Vaarana loukkaantuminen ja laitevaurio!

- Älä koskaan upota laitetta veteen.

**VAROITUS!**

Vääränlainen puhdistusaine aiheuttaa terveysvaaroja!

- Puhdista veden ja kahvin kanssa kosketuksiin joutuvat laitteen osat vain elintarvikekäyttöön tarkoitetuilla puhdistusaineilla.



VARO!

Älä käytä puhdistuksessa laitteen pintoja naarmuttavia hankausaineita tai syövyttäviä puhdistusaineita tai -tarvikkeita. Älä pese laitetta astianpesukoneessa.

7.1 Valmistuksen jälkeen

1. Varmista, että valmistus on päättynyt ja laite jäähtynyt.
2. Paina avauspainiketta "OPEN" 11 laitteen sivulla ja avaa suodatinluuku 4.
3. Poista suodatinrenkas 1.
4. Poista suodatinyksikkö 3 ja keustosuoatatin 2 tai suodatinpussi laitteesta.
5. Tyhjennä kahvinporot keustosuoatattimesta 2 talousjätteisiin tai heitä suodatinpussi kahvinporooneen talousjätteisiin.
6. Huuhtelee suodatinyksikkö 3 ja keustosuoatatin 2 juoksevan veden alla.
7. Anna suodatinyksikön 3 ja keustosuoatattimen 2 kuivua, ennen kuin asennat ne takaisin laitteeseen.

7.2 Päivittäinen puhdistus

1. Varmista, että laite on pois toiminnasta, jäähtynyt ja pistoke 8 on irrotettu pistorasiasta.
2. Paina avauspainiketta "OPEN" 11 laitteen sivulla ja avaa suodatinluuku 4.
3. Poista suodatinrenkas 1.
4. Poista suodatinyksikkö 3 ja keustosuoatatin 2.
5. Puhdista suodatinyksikkö 3 ja keustosuoatatin 2 lämpimällä vedellä, johon on lisätty astianpesuainetta.



VIHJE

Suodatinrenkas 1, keustosuoatatin 2 ja suodatinyksikkö 3 voidaan pestä astianpesukoneessa, kuten myös kahvikannu 5.

6. Pyyhi suodatinluuku 4 lämpimällä vedellä, johon on lisätty astianpesuainetta.
7. Tyhjennä kahvikannu 5.
8. Pese kahvikannu 5 lämpimällä vedellä, johon on lisätty astianpesuainetta.
9. Pyyhi keitinlevy 7 kostealla liinalla.
10. Kuivaa kaikki osat huolellisesti, ennen kuin asetat ne takaisin paikoilleen.

7.3 Laitteen huuhtelu

1. Varmista, että laitteessa ei ole suodatinta ja kahvijäämiä ja että kahvikannu 5 on puhdas.
2. Poista kahvikannu 5.

3. Täytä kahvikannu **5** kylmää vesijohtovettä merkin 10 kohdalle asti.

**VARO!**

Täytä vesisäiliö aina kylmällä vesijohtovedellä, jotta laite ei vaurioudu.

4. Kaada vesi säiliöön **13**.
5. Aseta kahvikannu **5** keitinlevylle **7**.
6. Liitä pistoke **8** pistorasiaan.
 ➔ Laite kytkeytyy toimintaan.
7. Paina painiketta "☕".
 ➔ "☕"-painikkeessa palaa sininen valo, ja se kertoo, että kahvimylly on kytketty pois toiminnasta.
8. Paina painiketta "☺".
 ➔ "☺"-painikkeessa ja "☕"-symbolissa palaa valo, Laite kuumentaa veden ja tiputtaa sen laitteen läpi. Kun laitteesta on kuulunut kolme merkkiääntä eikä näytössä enää ole symbolia "☕".
9. Paina painiketta "☺", jolloin keitinlevy **7** kytkeytyy pois toiminnasta.
10. Tyhjennä ja puhdista kahvikannu **5**.

7.4 Laitteen kalkinpoisto

Kaikkiin vedenkuumennuslaitteisiin on tehtävä kalkinpoisto veden kalkkipitoisuuden ja käyttöiheyden mukaan. Takuu raukeaa laitteista, jotka eivät toimi moitteettomasti kalkinpoiston laiminlyömisen vuoksi.

Laite muistuttaa kalkinpoistosta 200 suodatuskerran jälkeen. Silloin vilkkuvat kaikki näytön merkivalot. Kalkinpoisto tulisi silloin suorittaa viipymättä. Jos juomaveden kalkkipitoisuus on suuri, kalkinpoisto on syytä tehdä jo aikaisemmin. Jos suodatusaika pidentyy tai laitteen huomataan olevan normaalia äänekkäämpi, tämä on varma merkki siitä, että kahviautomaatille on tehtävä kalkinpoisto.

Kalkinpoistomuistutus häviää kalkinpoiston ja kahden huuhtelukerran tai kolmen kahvinsuodatuskerran jälkeen.

1. Varmista, että laitteessa ei ole suodatinta ja kahvijäämiä ja että kahvikannu **5** on puhdas.
2. Poista kahvikannu **5**.
3. Täytä kahvikannu **5** kylmää vesijohtovettä merkin 10 kohdalle asti.
4. Kaada vesi säiliöön **13**.
5. Kaada vesisäiliöön **13** 80 ml väkiviinaetikkaa.
6. Aseta kahvikannu **5** keitinlevylle **7**.
7. Liitä pistoke **8** pistorasiaan.
 ➔ Laite kytkeytyy toimintaan.
8. Paina painiketta "☕".
 ➔ "☕"-painikkeessa palaa sininen valo, ja se kertoo, että kahvimylly on kytketty pois toiminnasta.
9. Paina painiketta "☺".
 ➔ "☺"-painikkeessa ja "☕"-symbolissa palaa valo, Laite tiputtaa vesi-etikkaliuoksen laitteen läpi. Kun laitteesta on kuulunut kolme merkkiääntä eikä näytössä enää ole symbolia "☕",
10. Paina painiketta "☺", jolloin keitinlevy **7** kytkeytyy pois toiminnasta.
11. Huuhtelee laite kahdesti, ► "7.3 Laitteen huuhtelu" sivulla 140, jotta saat poistettua vesi-etikkaliuoksen jäämät.

7.5 Puhdistus ulkopuolelta

Pyyhi laitteen ulkopuoli nukkaamattomalla, pehmeällä liinalla.

8 Vianetsintä

8.1 Käyttäjälle mahdolliset toimenpiteet



VAROITUS!

Loukkaantumisvaara! Laite ei sisällä osia, jotka käyttäjän olisi mahdollista korjata itse.

- Älä koskaan käytä viallista laitetta.
- Älä koskaan korjaa laitetta itse. Jos laitteeseen tulee vika, ota yhteys huoltoon (ks. ”Keskus-huollot” sivulla 192).

Ennen kuin otat yhteyttä huoltoon, tarkista seuraavasta taulukosta, pystytkö poistamaan ongelman omatoimisesti.

Ongelma	Syy	Korjaaminen
Laite ei käynnisty.	Laitetta ei ole liitetty sähköverkkoon.	Liitä pistoke maadoitettuun pistorasiaan.
Tippalukosta ei tule kahvia.	Kahvikannu ei ole kunnolla ulostuloaukon kohdalla.	Tarkista, onko kahvikannu oikein keitinlevyllä ja ulostuloaukon venttiili painunut ylöspäin.

Ongelma	Syy	Korjaaminen
Kahvi on laihaa.	Jauhatusaste on liian karkea.	Valitse hienempi jauhatusaste, ► ”Jauhatusasteen valinta” sivulla 137.
	Kahvijauhoa on liian vähän.	Noudata annosteluohjeita, ► ”5.2 Kahvin valmistus kahvijauheesta” sivulla 138.
Kaikki näytön merkkivalot vilkkuvat.	Laitteelle on tehtävä kalkinpoisto.	Suorita kalkinpoisto ► ”7.4 Laitteen kalkinpoisto” sivulla 141.
Vikakoodit E01 / E14	Ongelma kahvimyllyssä	Soita asiakaspalveluun.
Vikakoodit E12 / E13	Vika piirikortissa	Soita asiakaspalveluun.

8.2 Lisävarusteet ja varaosat

Tuotenumero	Lisävaruste/varaos
ZB 8688	SEVERIN-kahvi 500 g, tarkoitettu Severin-kahvautomaatille
GK 5546	Lasikannu ja kansi
ZT 9064	Kestosuodatin, koko 4

9 Varastointi ja hävittäminen

9.1 Laitteen varastointi

1. Puhdista laite, ► "7.2 Päivittäinen puhdistus" sivulla 140.
2. Varastoi laite kuivassa paikassa.

9.2 Laitteen hävittäminen



Tällä symbolilla varustettuja laitteita ei saa hävittää talousjätteen mukana. Ne sisältävät arvokkaita kierrätettäviä materiaaleja. Asianmukainen hävittäminen ei kuormita ympäristöä eikä aiheuta terveyshaittoja.

Lisätietoja asianmukaisesta hävittämisestä saa paikallisilta viranomaisilta ja jälleenmyyjältä.

10 Takuu

Seuraavat takuehdot eivät kumoa lakimääräistä tuotevastuuta eivätkä myyjän mahdollisesti myöntämää takuuta.

Ota siksi takuuasioissa yhteys suoraan jälleenmyyjään. Lisäksi SEVERIN myöntää tuotteilleen kahden vuoden valmistajatakuun ostopäivästä. Takuuajana korjaamme kaikki todistettavasti materiaali- tai valmistusvioleta aiheutuneet ja laitteen toimintaan oleellisesti vaikuttavat puutteet veloituksetta. Muita takuuvaatimuksia ei hyväksytä.

Takuu ei kata käyttöohjeen laiminlyönnistä, laitteen epäasiallisesta käsittelystä tai normaalista kulumisesta aiheutuneita vaurioita eikä helposti rikkoutuvia osia, kuten lasia, muovia tai polttimoita. Takuu raukeaa, jos laitetta on muuttanut/korjannut taho, joka ei ole SEVERINin valtuuttama.

Jos laite vaatii korjausta, ota yhteyttä SEVERINin asiakastukeen, ks. ► "Keskushuollot" sivulla 192.

1 Przegląd

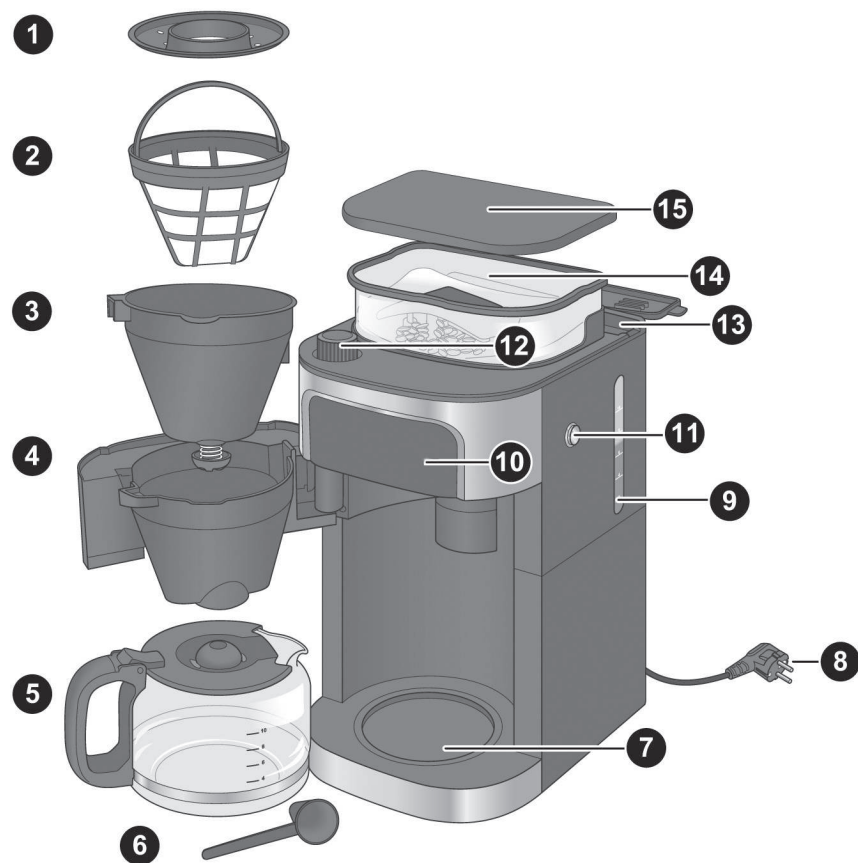

Rys. 1: Elementy urządzenia

	włączanie zaprogramowanego cyklu przyrządzenia
	wyłączenie młynka
	ustawianie mocy kawy
	uruchamianie cyklu przyrządzenia
	zmiana liczby filiżanek
	ustawianie godziny
	ustawianie minut

1	pokrywka filtra
2	filtr permanentny
3	uchwyt filtra z zabezpieczeniem przed kapaniem
4	drzwiczki komory filtra
5	dzbanek do kawy
6	łyżeczka do dozowania
7	płyta grzewcza
8	kabel/wtyczka sieciowa
9	wskaźnik poziomu napełnienia
10	wyświetlacz obsługowy
11	przycisk „OPEN”
12	regulator stopnia zmielenia
13	zbiornik na wodę
14	zbiornik na kawę ziarnistą
15	pokrywa zbiornika

Spis treści

1	Przegląd.....	144
2	Wskazówki bezpieczeństwa	146
3	Dane techniczne	150
4	Przygotowanie urządzenia.....	151
5	Przyrządzanie kawy.....	152
5.1	z ziaren kawy	152
5.2	z kawy zmielonej.....	154
6	Programowanie cyklu przyrządzania	155
7	Czyszczenie urządzenia	155
7.1	Po zakończeniu przyrządzania	156
7.2	Codzienne czyszczenie	156
7.3	Cykl płukania urządzenia	157
7.4	Usuwanie kamienia z urządzenia	157
7.5	Czyszczenie powierzchni.....	158
8	Usuwanie usterek	158
8.1	Samodzielnie usuwanie problemów.....	158
8.2	Elementy wyposażenia i części zamienne.....	159
9	Przechowywanie i utylizacja	159
9.1	Przechowywanie urządzenia	159
9.2	Utylizacja urządzenia	159
10	Gwarancja.....	159

Droga Klientko! Drogi Kliencie!

Życzymy wiele radości z produktu marki SEVERIN i dziękujemy za okazane nam zaufanie.

Od ponad 120 lat marka SEVERIN oznacza trwałość, niemiecką jakość i potencjał rozwojowy. Każde urządzenie jest starannie produkowane i sprawdzane.

Od założenia w 1892 roku to rodzinne przedsiębiorstwo z Sunden z przysłowiową sauerlandzką sumiennością, dokładnością i rzetelnością przekonuje klientów na całym świecie swoimi innowacyjnymi projektami.

Przedsiębiorstwo SEVERIN oferuje szeroki asortyment z ponad 250 rodzajami produktów, podzielonych na osiem grup: kawa, śniadanie, kuchnia, grillowanie, gospodarstwo domowe, pielęgnacja podłóg, pielęgnacja osobista oraz chłodzenie i zamrażanie. Właściwy produkt na każdą okazję!

Zapraszamy do zapoznania się z różnorodnością naszych produktów na stronie

www.severin.de lub www.severin.com.

Zespół SEVERIN

2 Wskazówki bezpieczeństwa

Przestrzeganie instrukcji obsługi

Przed użyciem urządzenia prosimy o przeczytanie całej instrukcji obsługi. Należy zachować instrukcję obsługi. W przypadku przekazania urządzenia innym osobom dołączyć także instrukcję.

Nieprzestrzeganie instrukcji może prowadzić do poważnych obrażeń i uszkodzenia urządzenia.

Ważne wskazówki bezpieczeństwa poza niniejszym rozdziałem są specjalnie oznaczone. Koniecznie przestrzegać wskazówek celem uniknięcia wypadków i uszkodzeń urządzenia:



OSTRZEŻENIE!

Oznacza wskazówki, których lekceważenie stwarza niebezpieczeństwo odniesienia obrażeń ciała lub utraty życia.



OSTROŻNIE!

Oznacza wskazówki, których lekceważenie stwarza niebezpieczeństwo powstania strat materialnych.



PORADA

Wyróżnia w tekście porady i innego rodzaju przydatne informacje.

Zagrożenia dla określonych osób

Zwiększone ryzyko obrażeń dla określonych grup osób:

- Niniejsze urządzenie może być użytkowane przez osoby o ograniczonej zdolności fizycznej, czuciowej lub intelektualnej i osoby niemające doświadczenia i/lub znajomości sprzętu pod warunkiem, że odbywa się to pod nadzorem osoby odpowiedzialnej za ich bezpieczeństwo lub po zapoznaniu się z zasadami bezpiecznego użytkowania sprzętu oraz zrozumieniu ewentualnych zagrożeń z nim związanych.
- Urządzenie nie może być używane przez dzieci. Urządzenie i przewód zasilający należy trzymać z dala od dzieci.
- Dzieciom nie wolno bawić się urządzeniem.
- Opakowanie przechowywać poza zasięgiem dzieci. Niebezpieczeństwo uduszenia.

Prawidłowe użytkowanie

OSTRZEŻENIE: Niewłaściwe użytkowanie urządzenia prowadzi do obrażeń.

Urządzenie służy wyłącznie do przyrządzania kawy z palonych, zmielonych lub niezmielonych ziaren. Każde inne zastosowanie uchodzi za niezgodne z przeznaczeniem i może spowodować szkody osobowe lub materialne.

Urządzenie jest przeznaczone do użytku w warunkach domowych i podobnych, np.:

- w kuchniach dla pracowników sklepów, biur i innych komercyjnych instytucji;
- w gospodarstwach rolnych;
- przez klientów w hotelach, motelach i innych budynkach mieszkalnych;
- w pensjonatach ze śniadaniem.

Nie nadaje się do użytku w sektorze przemysłowym, np. w placówkach zbiorowego żywienia.

Urządzenie nie jest przeznaczone do użytku z programatorem czasowym lub zdalnym systemem obsługi (pilot zdalnego sterowania).

Energia elektryczna

Użytkowanie urządzenia zasilanego energią elektryczną stwarza zagrożenie porażenia prądem. Koniecznie zachować poniższe środki ostrożności:

- Urządzenie podłączać tylko bezpośrednio do przepisowo zainstalowanego gniazdka ze stykiem ochronnym (zabezpieczenie min. 10 A). Nie korzystać z przedłużaczy ani gniazd wtykowych wielokrotnych.
- Urządzenie użytkować tylko w przypadku, gdy napięcie podane na tabliczce identyfikacyjnej odpowiada napięciu w gniazdku.
- Uważać, aby przewód zasilający nie zaginał się i nie zakleszczał się oraz aby przewód zasilający i urządzenie nie miały kontaktu ze źródłami ciepła (kuchenka elektryczna, płomień gazu itd.) ani z płytą grzewczą.
- Przy wyciąganiu wtyczki z gniazdka zawsze ciągnąć bezpośrednio za wtyczkę. Nigdy nie przenosić urządzenia za kabel.
- Urządzenia nigdy nie zanurzać w wodzie ani innym płynie, nie myć pod bieżącą wodą i nie wkładać do zmywarki do naczyń.

- Nigdy nie chwytać wtyczki mokrymi rękami.
- Nigdy nie używać urządzenia na wolnym powietrzu.
- Jeśli wtyczka jest włożona do gniazdka, wewnątrz urządzenia jest pod napięciem nawet wtedy, gdy jest ono wyłączone.
- Dopiero po wyciągnięciu wtyczki urządzenie jest odłączone od prądu.
- Przed napełnieniem urządzenia wodą należy wyciągnąć wtyczkę.
- Po każdym użyciu wyjąć wtyczkę z gniazdka.
- W sytuacji zagrożenia lub awarii niezwłocznie wyjąć wtyczkę z gniazdka. Z tego powodu gniazdko, w którym znajduje się wtyczka urządzenia, musi być zawsze łatwo dostępne.
- Przed czyszczeniem, pielęgnacją, rozłożeniem na części lub złożeniem urządzenia wyjąć wtyczkę z gniazdka.
- Nigdy nie otwierać urządzenia ani nie dokonywać żadnych modyfikacji technicznych.

Niebezpieczeństwo poparzenia

Urządzenie podgrzewa wodę i utrzymuje jej ciepłotę. Tym samym występuje niebezpieczeństwo poparzenia.

- Zanieczyszczenie wylotu może powodować rozpryski gorącej cieczy lub pary. Utrzymywać wylot w czystości.
- W trakcie pracy urządzenia nie otwierać drzwiczek komory filtra.
- W trakcie i po zakończeniu pracy urządzenia płyta grzewcza jest gorąca. Nie dotykać płyty grzewczej podczas pracy urządzenia. Po zakończeniu pracy urządzenia odczekać, aż płyta grzewcza ostygnie.

Brak dostatecznej higieny

Brak dostatecznej higieny może spowodować rozwój drobnoustrojów chorobotwórczych w urządzeniu:

- Codziennie czyścić dzbanek do kawy, uchwyt filtra i filtr permanentny.
- Nieużywane przez dłuższy czas urządzenie należy opróżnić.
- Codziennie wymieniać wodę, aby zapobiec rozwojowi drobnoustrojów chorobotwórczych.
- Regularnie czyścić urządzenie, ► „7 Czyszczenie urządzenia” na stronie 155.
- Regularnie usuwać kamień z urządzenia, ► „7.4 Usuwanie kamienia z urządzenia” na stronie 157.

Zastosowanie nieodpowiednich środków do czyszczenia stanowi zagrożenie dla zdrowia:

- Do czyszczenia urządzenia używać wyłącznie środków i akcesoriów wymienionych w niniejszej instrukcji obsługi.

Zagrożenia dla urządzenia

Nieprawidłowa obsługa urządzenia może spowodować straty:

- Urządzenie należy ustawić na suchym, równym podłożu, zabezpieczonym przed poślizgiem i odpornym na wysokie temperatury, a ponadto niewchodzącym w reakcje z gumowymi nóżkami.
- Urządzenia nie wolno użytkować w zamkniętej szafce.
- Urządzenia nie stawiać na gorącej powierzchni ani w pobliżu silnych źródeł ciepła.
- Przewód zasilający nie może zwisać w dół. Grozi to potknięciem.
- Zbiornik na wodę napełniać wyłącznie zimną, świeżą wodą. Ciepła lub gorąca woda bądź inne ciecze mogą uszkodzić urządzenie.
- Nie stosować ziaren kawy, które są karmelizowane lub powlekane cukrem.
- Nie stosować kawy surowej (zielone, niepalone ziarna) ani mieszanek z dodatkiem kawy surowej. Mogą one uszkodzić urządzenie.
- Do zbiornika na kawę ziarnistą nie wsypywać kawy zmielonej.



- Przed odstawieniem urządzenia wyjąć wtyczkę z gniazdka i pozostawić urządzenie do całkowitego ostygnięcia.

W przypadku uszkodzenia urządzenia

Uszkodzone urządzenie może spowodować straty materialne i obrażenia ciała:

- Przed każdym użyciem sprawdzić urządzenie pod kątem uszkodzeń. W razie stwierdzenia uszkodzeń transportowych natychmiast skontaktować się ze sprzedawcą.
- Nigdy nie używać uszkodzonego urządzenia. Nigdy nie używać urządzenia po jego upadku na ziemię.
- Jeżeli przewód zasilający urządzenia ulegnie uszkodzeniu, to w celu uniknięcia zagrożenia powinien on być wymieniony przez producenta, właściwy serwis lub osobę posiadającą podobne kwalifikacje.
- Urządzenie nie zawiera elementów, które można samodzielnie naprawić. Naprawy muszą być wykonywane wyłącznie przez serwis firmy SEVERIN (patrz ► „Centrala obsługi klientów” na stronie 192).

3 Dane techniczne

Rodzaj urządzenia	automatyczny ekspres do kawy z młynkiem
Typ urządzenia	KA 4813
Napięcie	220–240 V~, 50 Hz
Moc	850–1000 W
Wymiary (szer. x wys. x gł.)	215 mm x 430 mm x 315 mm
Waga	ok. 4,4 kg
zbiornik na wodę	1370 ml (10 filiżanek)
Oznakowanie	
	Nie usuwać z odpadami domowymi!
	Urządzenie jest zgodne z dyrektywami UE dotyczącymi oznakowania CE.

4 Przygotowanie urządzenia

1. Usunąć wszystkie folie i materiały opakowaniowe z urządzenia.
2. Odstawić urządzenie w miejscu spełniającym następujące warunki:
 - w pobliżu gniazda ze stykiem ochronnym (zabezpieczenie min. 10 A)
 - równym i nienarażonym na wstrząsy
 - odpornym na wysokie temperatury
 - niewchodzącym w reakcje z gumowymi nóżkami
 - z dala od nagranych lub łatwopalnych powierzchni i przedmiotów (> 1 m)
 - z dala od ścian (> 15 cm)
3. Czyścić urządzenie zgodnie z opisem w punkcie ► „7.2 Codzienne czyszczenie” na stronie 156.
4. Wykonać cykl płukania urządzenia, ► „7.3 Cykl płukania urządzenia” na stronie 157.

Wyłączanie dźwięku przycisków



PORADA

Dla potwierdzenia naciśnięcia przycisków rozlega się sygnał. Ten sygnał przycisków można wyłączyć. Sygnały procesów parzenia/utrzymywania ciepłoty nie są wyłączane!

1. Nacisnąć przycisk „0 +/” i przytrzymać 2 sekundy. Na wyświetlaczu miga „0” i „0 0”.
2. Nacisnąć przycisk „0 +/”
 - 0 : dźwięki przycisków włączone
 - 0 0 : dźwięki przycisków wyłączone
 → Poczekać kilka sekund. Zostaje zastosowane ostatnie wskazanie.

Ustawianie godziny



PORADA

Aby programowanie cyklu przyrządzenia działało jak należy, najpierw trzeba ustawić godzinę. W przypadku niekorzystania z tej funkcji można pominąć ustawianie godziny.

1. Nacisnąć kilkakrotnie przycisk „0 0”, aby ustawić godzinę.
2. Nacisnąć kilkakrotnie przycisk „0 0”, aby ustawić minuty.
 - ➔ Godzina jest ustawiona.

Ustawianie czasu wyłączenia



PORADA

Płyta utrzymywania ciepłoty jest podgrzewana jeszcze przez 35 minut po zaparzeniu kawy (ustawienie fabryczne). Po zakończeniu podgrzewania rozlegają się trzy sygnały. Czas wyłączenia można zmienić indywidualnie na: 0/15/35/45/60 minut.

1. Nacisnąć przycisk „0 0” i przytrzymać 2 sekundy. Na wyświetlaczu miga 35.
2. Ponownie nacisnąć przycisk „0 0”, aby ustawić żądany czas wyłączenia.
 - Poczekać kilka sekund. Zostaje zastosowane ostatnie wskazanie i czas wyłączenia jest ustawiony.

5 Przyrządzanie kawy



OSTRZEŻENIE!

Niebezpieczeństwo poparzenia!

- W trakcie pracy urządzenia nie zbliżać części ciała do strefy pod zabezpieczeniem przed kapaniem.



OSTROŻNIE!

Zbiornik na wodę napełniać wyłącznie zimną wodą, aby uniknąć uszkodzenia urządzenia.



PORADA

Aby uzyskać pełniejszy aromat kawy, urządzenie jest wyposażone w funkcję blooming. Przed zaparzeniem zmielona kawa zostanie namoczona ciepłą wodą. Dzięki temu dojdzie do spęcznienia, co zwiększy intensywność smaku kawy.

1. Nacisnąć przycisk „☑+!” i przytrzymać 2 sekundy. Na wyświetlaczu miga „☉” i „☉ ☉”.
2. Nacisnąć przycisk „☑+!”
 - ☉ : funkcja blooming włączona
 - ☉ ☉ : funkcja blooming wyłączona
 - Poczekać kilka sekund. Zostaje zastosowane ostatnie wskazanie.



PORADA

W zależności od ustawienia urządzenie wyłączy się od 0 do 60 minut po zaparzeniu kawy lub bez zaparzania kawy po 1 minucie od ostatniego naciśnięcia przycisku. Aby ponownie je włączyć, należy nacisnąć przycisk „☉”.



PORADA

Przyrządzanie kawy można w dowolnej chwili przerwać, naciskając przycisk „☉”. Po przerwaniu cyklu przyrządzania w zbiorniku pozostaje woda. Opróżnić zbiornik na wodę poprzez wyciągnięcie jednorazowego lub permanentnego filtra z uchwytu filtra, odstawienie pustego dzbanka na płytę grzewczą i kontynuowanie przyrządzania po naciśnięciu przycisku „☑+!”, a następnie przycisku „☉”.

Funkcja blooming

5.1 z ziaren kawy

1. Zdjąć pokrywę zbiornika **15**.



OSTROŻNIE!

Nie stosować ziaren kawy, które są niepalone, karmelizowane lub polewane cukrem.

2. Do zbiornika na kawę ziarnistą wsypać maksymalnie 200 g ziaren kawy **14**.
3. Ponownie umieścić pokrywę na zbiorniku **15** i docisnąć ją.
4. Nacisnąć przycisk „OPEN” **11** z boku urządzenia, aby otworzyć drzwiczki komory filtra **4**.
5. Włożyć uchwyt filtra **3** w drzwiczki komory filtra **4**.
6. Włożyć jednorazowy filtr do kawy w uchwyt filtra **3**.

**PORADA**

Zamiast filtra jednorazowego można również zastosować filtr permanentny **2**.

7. Założyć pokrywę filtra **1** na uchwyt filtra **3**.
8. Zamknąć drzwiczki komory filtra **4**.
9. Wyjąć dzbanek do kawy **5**.

**PORADA**

Dzbanek do kawy napełniać tylko do poziomu żądanej liczby filiżanek, gdyż w cyklu przyrządzenia kawy woda zużywana jest w całości. Jedna filiżanka odpowiada ok. 125 ml wody.

10. Napełnić dzbanek **5** zimną wodą do poziomu oznaczającego żadaną liczbę filiżanek.
11. Otworzyć zbiornik na wodę **13**.
12. Napełnić zbiornik wodą **13**. Sprawdzić poziom napełnienia na wskaźniku poziomu napełnienia **9**.
13. Zamknąć zbiornik na wodę **13**.
14. Ustawić dzbanek do kawy **5** na płycie grzewczej **7**.
15. Włożyć wtyczkę **8** do gniazdka.
 - ➔ Urządzenie włącza się. Na wyświetlaczu pojawia się aktualny czas i zaprogramowane ustawienia.
16. Nacisnąć przycisk „+”, aby ustawić liczbę filiżanek odpowiadającą ilości wody w zbiorniku.
17. Nacisnąć przycisk „ +/-”, aby ustawić moc kawy:
 - : łagodna
 - : średnia
 - : mocna

18. Nacisnąć przycisk „”.
 - ➔ Przycisk „” i symbol „” świecą się. W tym celu najpierw mielone są ziarna.
19. Odczekać, aż urządzenie wyda 3 sygnały dźwiękowe, a symbol „” na wyświetlaczu zgaśnie.
 - ➔ Przyrządzenie kawy jest zakończone.

**PORADA**

Jeśli po zaparzeniu kawy nie zostanie naciśnięty przycisk „”, ciepłota kawy będzie utrzymywana przez czas ustawiony w punkcie ► „Ustawianie czasu wyłączenia” na stronie 151.

PL

Dopasowanie stopnia zmielenia**OSTROŻNIE!**

Stopień zmielenia można regulować tylko w chwili, gdy urządzenie mieli ziarna, gdyż w przeciwnym razie można uszkodzić młynek.

**PORADA**

Zaleca się, aby przy ziarnach palonych jasno ustawić drobniejszy stopień zmielenia, przy ziarnach palonych ciemno optymalne będzie grube mienienie. Sposób palenia kawy jest najczęściej podany na opakowaniu.

1. Przyrządzić kawę ziarnistą, ► „5.1 z ziaren kawy” na stronie 152.
2. Odczekać, aż urządzenie zmieli ziarna.

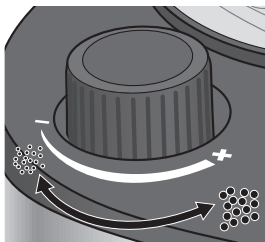

Rys. 2: Ustawianie stopnia zmielenia

3. Ustawić regulator stopnia zmielenia **12** na pożądaną wartość.
 - Obrócenie regulatora zgodnie z ruchem wskazówek zegara w kierunku „-” zapewni drobniejszy stopień zmielenia.
 - Obrócenie regulatora przeciwnie do ruchu wskazówek zegara w kierunku „+” zapewni grubszy stopień zmielenia.

5.2 z kawy zmielonej

1. Nacisnąć przycisk „OPEN” **11** z boku urządzenia, aby otworzyć drzwiczki komory filtra **4**.
2. Włożyć uchwyt filtra **3** w drzwiczki komory filtra **4**.
3. Włożyć jednorazowy filtr do kawy w uchwyt filtra **3**.



PORADA

Zamiast filtra jednorazowego można również zastosować filtr permanentny **2**.

4. Wsypać zmieloną kawę do filtra jednorazowego. Użyć w tym celu załączonej łyżeczki do dozowania **6**. Podczas dozowania kierować się wartościami orientacyjnymi, podanymi w poniższej tabeli:

Liczba filiżanek	Liczba łyżeczek kawy
2	1½ – 2
4	3 – 4
6	4½ – 6
8	6 – 8
10	8 – 10

5. Założyć pokrywę filtra **1** na uchwyt filtra **3**.
6. Zamknąć drzwiczki komory filtra **4**.
7. Wyjąć dzbanek do kawy.



PORADA

Dzbanek do kawy napełniać tylko do poziomu żądanej liczby filiżanek, gdyż w cyklu przyrządzania kawy woda zużywana jest w całości. Jedna filiżanka odpowiada ok. 125 ml wody.

8. Napełnić dzbanek **5** do poziomu oznaczającego żądaną liczbę filiżanek.
9. Otworzyć zbiornik na wodę **13**.
10. Napełnić zbiornik wodą **13**. Sprawdzić poziom napełnienia na wskaźniku poziomu napełnienia **9**.
11. Zamknąć zbiornik na wodę **13**.
12. Ustawić dzbanek do kawy **5** na płycie grzewczej **7**.
13. Włożyć wtyczkę **8** do gniazdka.
 - ➔ Urządzenie włącza się. Na wyświetlaczu pojawia się aktualny czas i zaprogramowane ustawienia.
14. Nacisnąć przycisk „☕”, aby wyłączyć młynek.
 - ➔ Przycisk „☕” świeci się na niebiesko.

15. Nacisnąć przycisk „☺”.

 - Przycisk „☺” świeci się. Urządzenie rozpoczyna parzenie kawy, a na wyświetlaczu pojawia się symbol „☺”.

16. Odczekać, aż urządzenie wyda 3 sygnały dźwiękowe, a symbol „☺” na wyświetlaczu zgaśnie.

 - Przyrządzanie kawy jest zakończone.

**PORADA**

Jeśli po zaparzeniu kawy nie zostanie naciśnięty przycisk „☺”, ciepłota kawy będzie utrzymywana przez czas ustawiony w punkcie ► „Ustawianie czasu wyłączenia” na stronie 151.

6 Programowanie cyklu przyrządzania

**OSTROŻNIE!**

Zwrócić uwagę, aby urządzenie było prawidłowo złożone przed rozpoczęciem przyrządzania kawy, gdyż w przeciwnym razie może dojść do jego uszkodzenia.

**PORADA**

Jeśli programowanie zostało już wykonane i przycisk „☺” świeci na niebiesko, zaprogramowana godzina oraz moc i ilość kawy nie mogą już zostać zmienione. Aby dokonać zmian, należy wyłączyć programowanie, naciskając krótko przycisk „☺”.

Po zaprogramowaniu cyklu przyrządzania, urządzenie jednorazowo będzie parzyło kawę o określonej godzinie w oparciu o dokonane ustawienia.

1. Dokonać pożądaných ustawień dla cyklu przyrządzania, ► „5.1 z ziaren kawy” na stronie 152 lub ► „5.2 z kawy zmielonej” na stronie 154.

2. Przytrzymać przycisk „☺” przez 2 sekundy.

 - Na wyświetlaczu będą migać parametry czasowe.

3. Nacisnąć kilkakrotnie przycisk „☺”, aby ustawić godzinę.
4. Nacisnąć kilkakrotnie przycisk „☺”, aby ustawić minuty.
5. Nacisnąć przycisk „☺”, aby potwierdzić wprowadzone dane.

 - Na wyświetlaczu ponownie pojawi się aktualny czas i wyświetli się symbol „☺”. Przycisk „☺” świeci się na niebiesko. Ekspres będzie przyrządzał kawę o określonej godzinie w oparciu o dokonane ustawienia.

6. Aby wyłączyć zaprogramowany cykl przyrządzania, ponownie nacisnąć przycisk „☺”.

 - Przycisk „☺” świeci się na biało. Zaprogramowany cykl przyrządzania jest wyłączony.

7 Czyszczenie urządzenia

**OSTRZEŻENIE!**

Niebezpieczeństwo poparzenia!

- Przed rozpoczęciem jakichkolwiek czynności czyszczenia: Wyjąć wtyczkę 8 z gniazdka i pozostawić urządzenie oraz jego komponenty do całkowitego ostygnięcia (przynajmniej 30 minut).

**OSTRZEŻENIE!**

Zagrożenie obrażeniami i uszkodzeniem urządzenia!

- Nigdy nie zanurzać urządzenia w wodzie!



OSTRZEŻENIE!

Zagrożenie dla zdrowia wskutek użycia nieodpowiednich środków czyszczących!

- Do czyszczenia części mających styczność z wodą i kawą używać wyłącznie środków przeznaczonych do kontaktu z żywnością.



OSTROŻNIE!

Nie czyścić przy użyciu środków do szorowania, agresywnych środków czyszczących i akcesoriów, które mogą zarysować powierzchnię. Urządzenia nie wkładać do zmywarki.

7.1 Po zakończeniu przyrządzania

1. Upewnić się, że przyrządzanie zostało zakończone, a urządzenie ostygło.
2. Nacisnąć przycisk „OPEN” **11** z boku urządzenia, aby otworzyć drzwiczki komory filtra **4**.
3. Zdjąć pokrywę filtra **1**.
4. Wyjąć uchwyt filtra **3** razem z filtrem permanentnym **2** lub jednorazowym filtrem do kawy.
5. Usunąć fusy z filtra permanentnego **2** do pojemnika na odpady domowe lub wyrzucić filtr jednorazowy razem z fusami do pojemnika na odpady domowe.
6. Uchwyt filtra **3** i filtr permanentny **2** przepłukać pod bieżącą wodą.
7. Osuszyć uchwyt filtra **3** i filtr permanentny **2** przed ponownym włożeniem ich do urządzenia.

7.2 Codzienne czyszczenie

1. Upewnić się, że urządzenie jest wyłączone i chłodne, a wtyczka **8** została wyciągnięta.
2. Nacisnąć przycisk „OPEN” **11** z boku urządzenia, aby otworzyć drzwiczki komory filtra **4**.
3. Zdjąć pokrywę filtra **1**.
4. Wyjąć uchwyt filtra **3** razem z filtrem permanentnym **2**.
5. Uchwyt filtra **3** i filtr permanentny **2** umyć w ciepłej wodzie z dodatkiem płynu do naczyń.



PORADA

Pokrywę filtra **1**, filtr permanentny **2** i uchwyt filtra **3** można również myć w zmywarce, podobnie jak dzbanek do kawy **5**.

6. Drzwiczki komory filtra **4** umyć w ciepłej wodzie z dodatkiem płynu do naczyń.
7. Opróżnić dzbanek do kawy **5**.
8. Dzbanek do kawy **5** umyć w ciepłej wodzie z dodatkiem płynu do naczyń.
9. Płytę grzewczą **7** przetrzeć wilgotną ściereczką.
10. Starannie osuszyć wszystkie elementy przed ich ponownym użyciem.

7.3 Cykl płukania urządzenia

1. Upewnić się, że w urządzeniu nie znajduje się filtr z resztkami kawy, a dzbanek do kawy **5** jest czysty.
2. Wyjąć dzbanek do kawy **5**.
3. Napelnić dzbanek **5** zimną wodą aż do oznaczenia „10”.



OSTROŻNIE!

Zbiornik na wodę napełniać wyłącznie zimną wodą, aby uniknąć uszkodzenia urządzenia.

4. Napelnić zbiornik wodą **13**.
5. Ustawić dzbanek do kawy **5** na płycie grzewczej **7**.
6. Włożyć wtyczkę **8** do gniazdka.
 - ⇒ Urządzenie włącza się.
7. Nacisnąć przycisk „☕”.
- ⇒ Przycisk „☕” świeci się na niebiesko i sygnalizuje, że młynek jest wyłączony.
8. Nacisnąć przycisk „☕”.
- ⇒ Przycisk „☕” i symbol „☕” świecą się. Urządzenie podgrzeje całą wodę, która przepłynie przez urządzenie. Odczekać, aż urządzenie wyda 3 sygnały dźwiękowe, a symbol „☕” na wyświetlaczu zgaśnie.
9. Nacisnąć przycisk „☕”, aby wyłączyć płytę grzewczą **7**.
10. Opróżnić i wyczyścić dzbanek do kawy **5**.

7.4 Usuwanie kamienia z urządzenia

Wszystkie urządzenia wykorzystujące gorącą wodę muszą być odkamieniane w zależności od twardości wody i częstotliwości użytkowania. W przypadku urządzeń, które nie działają prawidłowo z powodu braku odkamieniania, wygasa prawo do gwarancji.

Urządzenie jest wyposażone w funkcję przypominania o odkamienianiu po 200 zaparzeniach kawy. Migają wtedy wszystkie wskazania na wyświetlaczu. Należy szybko przeprowadzić odkamienianie. Przy dużej twardości wody pitnej odkamienianie należy wykonywać wcześniej. Jeśli czas parzenia się wydłuży lub nastąpi wzrost hałasu, jest to niezawodny znak, że ekspres wymaga odkamienienia.

Przypomnienie o odkamienianiu gaśnie po odkamienieniu i dwóch płukaniach lub po trzech zaparzeniach kawy.

1. Upewnić się, że w urządzeniu nie znajduje się filtr z resztkami kawy, a dzbanek do kawy **5** jest czysty.
2. Wyjąć dzbanek do kawy **5**.
3. Napelnić dzbanek **5** zimną wodą aż do oznaczenia „10”.
4. Napelnić zbiornik wodą **13**.
5. Włączyć do zbiornika 80 ml esencji octowej **13**.
6. Ustawić dzbanek do kawy **5** na płycie grzewczej **7**.
7. Włożyć wtyczkę **8** do gniazdka.
 - ⇒ Urządzenie włącza się.
8. Nacisnąć przycisk „☕”.
- ⇒ Dioda LED obok przycisku „☕” świeci się i wskazuje wyłączony młynek.
9. Nacisnąć przycisk „☕”.

- ➔ Przycisk „☁” świeci się na niebiesko i sygnalizuje, że młynek jest wyłączony. Urządzenie zainicjuje cykl, w którym cały roztwór wody i octu przepływnie przez urządzenie. Odczekać, aż urządzenie wyda 3 sygnały dźwiękowe, a symbol „☁” na wyświetlaczu zgaśnie.

- Nacisnąć przycisk „☁”, aby wyłączyć płytę grzewczą 7.
- Wykonać dwa płukania urządzenia ► „7.3 Cykl płukania urządzenia” na stronie 157, aby usunąć pozostałości roztworu wody i octu.

7.5 Czyszczenie powierzchni

Powierzchnię urządzenia należy czyścić miękką ściereczką niepozostawiającą włókien.

8 Usuwanie usterek

8.1 Samodzielnie usuwanie problemów



OSTRZEŻENIE!

Niebezpieczeństwo obrażeń! Urządzenie nie zawiera elementów, które można samodzielnie naprawić.

- Nigdy nie używać uszkodzonego urządzenia.
- Nigdy nie naprawiać urządzenia samodzielnie. W razie uszkodzenia skontaktować się z naszym działem serwisowym (patrz ► „Centrala obsługi klientów” na stronie 192).

Przed skontaktowaniem się z działem serwisowym można spróbować samodzielnie rozwiązać problem z pomocą poniższej tabeli.

Problem	Przyczyna	Pomoc
Urządzenie nie włącza się.	Urządzenie nie jest podłączone do sieci.	Włożyć wtyczkę do gniazdka ze stykiem ochronnym.
Z zabezpieczenia przed kapaniem nie wypływa kawa.	Dzbanek jest niewłaściwie ustawiony pod wylotem.	Sprawdzić, czy dzbanek do kawy jest prawidłowo ustawiony na płycie grzewczej, a zawór wylotowy jest dociskany ku górze.
Kawa jest zbyt rozwodniona.	Stopień zmielenia jest ustawiony na zbyt grubo.	Ustawić drobniejszy stopień zmielenia, ► „Dopasowanie stopnia zmielenia” na stronie 153.
	Zbyt mało kawy zmielonej.	Przestrzegać wskazówek w zakresie dozowania, ► „5.2 z kawy zmielonej” na stronie 154.
Migają wszystkie wskazania na wyświetlaczu.	Należy odkamienić urządzenie.	Wykonać odkamienianie ► „7.4 Usuwanie kamienia z urządzenia” na stronie 157
Kody błędów E01 / E14	Problem z młynkiem	Skontaktować się z serwisem.
Kody błędów E12 / E13	Błąd PCB	Skontaktować się z serwisem.

8.2 Elementy wyposażenia i części zamienne

Numer artykułu	Element wyposażenia/część zamienna
ZB 8688	kawa SEVERIN 500 g, przeznaczona do automatycznych serwisów do kawy marki Severin
GK 5546	szklany dzbanek z pokrywką
ZT 9064	filtr permanentny, wielkość 4

9 Przechowywanie i utylizacja

9.1 Przechowywanie urządzenia

1. Oczyszczyć urządzenie, ► „7.2 Codzienne czyszczenie” na stronie 156.
2. Przechowywać urządzenie w suchym miejscu.

9.2 Utylizacja urządzenia



Urządzeń oznakowanych tym symbolem nie wolno utylizować z odpadami domowymi! Te urządzenia zawierają cenne surowce, które można ponownie wykorzystać. Należyta utylizacja chroni środowisko i zdrowie ludzi.

Informacji na temat właściwej utylizacji można zasięgnąć w urzędzie gminnym lub w sklepie specjalistycznym.

10 Gwarancja

Poniższe warunki gwarancji nie naruszają ustawowych praw do świadczeń z tytułu rękojmi wobec sprzedawcy oraz ewentualnych gwarancji sprzedawcy.

W przypadku objętym gwarancją należy się skontaktować bezpośrednio ze sklepem specjalistycznym. Dodatkowo SEVERIN udziela gwarancji producenta na dwa lata od daty zakupu. W tym okresie bezpłatnie usuwamy wszelkie wady, przy których udowodnione jest, że spowodowane są błędami materiałowymi lub produkcyjnymi i w znaczny sposób pogarszają działanie. Dalsze roszczenia są wykluczone.

Gwarancją nie są objęte: szkody wynikłe z nieprzestrzegania instrukcji obsługi, niewłaściwego obchodzenia się lub normalnego zużycia, a także kruche części, takie jak szkło, tworzywo sztuczne czy żarówki. Gwarancja wygasa w razie manipulacji dokonywanych przez nieautoryzowane przez SEVERIN placówki.

Jeśli wymagana jest naprawa, należy skontaktować się telefonicznie lub mailowo z naszym serwisem, patrz ► „Centrala obsługi klientów” na stronie 192.

1 Σύνοψη

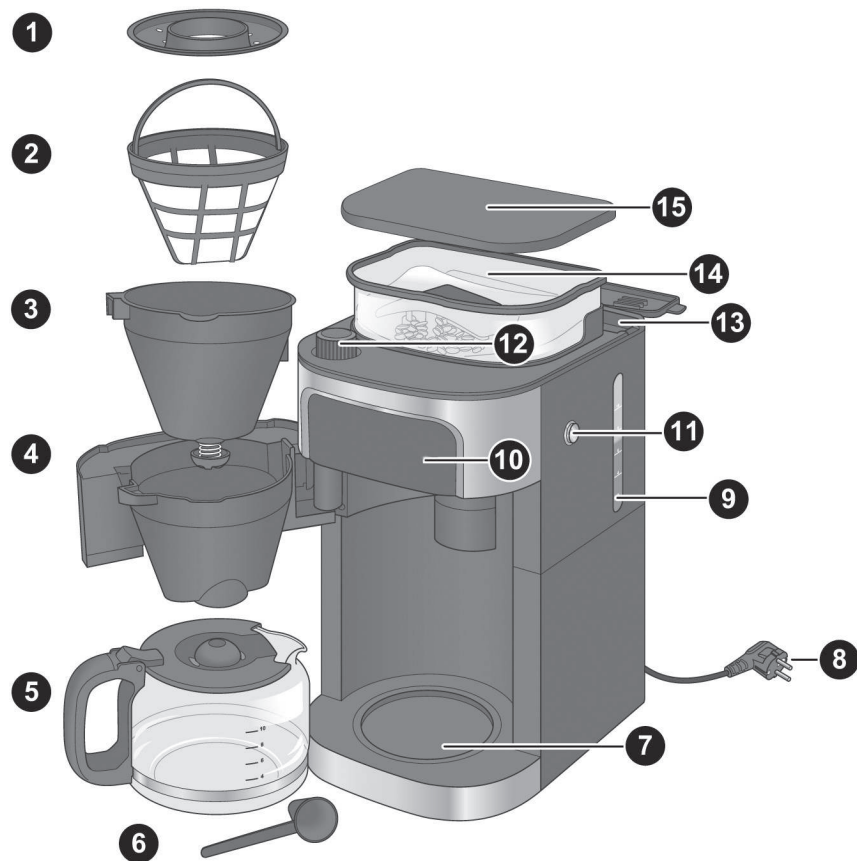

GR

	Ενεργοποίηση προγραμματισμένης παρασκευής
	Απενεργοποίηση μύλου
	Ρύθμιση έντασης καφέ
	Έναρξη παρασκευής
	Αλλαγή αριθμού φλιτζανιών
	Ρύθμιση ώρας
	Ρύθμιση λεπτών

1	Κάλυμμα φίλτρου
2	Μόνιμο φίλτρο
3	Υποδοχή φίλτρου με προστασία σταξίματος
4	Πόρτα φίλτρου
5	Κανάτα καφέ
6	Μεζούρα
7	Θερμαντική πλάκα
8	Καλώδιο/φίς τροφοδοσίας
9	Ένδειξη στάθμης πλήρωσης
10	Οθόνη χειρισμού
11	Πλήκτρο «OPEN»
12	Ρυθμιστής βαθμού άλεσης
13	Δοχείο νερού
14	Δοχείο κόκκων
15	Καπάκι δοχείου

Εικ. 1: Μέρη της συσκευής

Πίνακας περιεχομένων

1	Σύνοψη	160
2	Για την ασφάλειά σας.....	162
3	Τεχνικά χαρακτηριστικά	166
4	Προετοιμασία συσκευής.....	167
5	Παρασκευή καφέ	168
5.1	με κόκκους καφέ	168
5.2	με σκόνη καφέ.....	170
6	Προγραμματισμός παρασκευής	171
7	Καθαρισμός συσκευής	171
7.1	Μετά την παρασκευή	172
7.2	Καθημερινός καθαρισμός	172
7.3	Πλύση συσκευής	172
7.4	Αφαίρεση αλάτων από τη συσκευή.....	173
7.5	Καθαρισμός επιφάνειας	174
8	Αποκατάσταση βλαβών.....	174
8.1	Επίλυση προβλημάτων από εσάς	174
8.2	Αξεσουάρ και ανταλλακτικά.....	175
9	Αποθήκευση και απόρριψη	175
9.1	Αποθήκευση συσκευής.....	175
9.2	Διάθεση συσκευής στα απορρίμματα	175
10	Εγγύηση.....	175

Αγαπητή πελάτισσα, αγαπητέ πελάτη,

σας ευχόμαστε να ευχαριστηθείτε το ποιοτικό προϊόν από τον οίκο SEVERIN και σας ευχαριστούμε για την εμπιστοσύνη σας.

Η μάρκα SEVERIN είναι εδώ και περισσότερα από 120 χρόνια το συνώνυμο της αντοχής, της γερμανικής ποιότητας και της ανάπτυξης. Κάθε συσκευή έχει κατασκευαστεί και ελεγχθεί σχολαστικά.

Με την παροιμιώδη σχολαστικότητα, την προσήλωση στη λεπτομέρεια και την ειλικρίνεια που χαρακτηρίζει την περιοχή του Sauerland, η οικογενειακή επιχείρηση από την μικρή πόλη Sundern, από την ίδρυσή της το 1892, πείθει με καινοτόμα προϊόντα πελάτες από όλον τον κόσμο.

Η SEVERIN παρέχει μια ευρεία γκάμα με τα περισσότερα από 250 προϊόντα των οκτώ ομάδων προϊόντων για καφέ, πρωινό, κουζίνα, μπάρμπεκιου, νοικοκυριό, φροντίδα δαπέδων, προσωπική φροντίδα και ψύξη & κατάψυξη. Για κάθε αφορμή το σωστό προϊόν!

Γνωρίστε την ποικιλία των προϊόντων SEVERIN και επισκεφθείτε μας στη διεύθυνση

www.severin.de ή **www.severin.com**.

Η δική σας ομάδα της SEVERIN

2 Για την ασφάλειά σας

Προσοχή στις οδηγίες χρήσης

Διαβάστε ολόκληρες τις οδηγίες χρήσης, πριν χρησιμοποιήσετε τη συσκευή. Φυλάξτε σχολαστικά τις οδηγίες χρήσης. Σε περίπτωση που παραδώσετε τη συσκευή σε τρίτους, δώστε τους και τις οδηγίες χρήσης.

Σε περίπτωση παράβλεψης των αναφερόμενων σε αυτές τις οδηγίες ενδέχεται να προκληθούν σοβαροί τραυματισμοί ή ζημιές στη συσκευή.

Οι σημαντικές υποδείξεις για την ασφάλειά σας επισημαίνονται με ιδιαίτερο τρόπο εκτός αυτού του κεφαλαίου. Προσέξτε οπωσδήποτε αυτές τις υποδείξεις για την αποφυγή ατυχημάτων και ζημιών στη συσκευή:



ΠΡΟΕΙΔΟΠΟΙΗΣΗ!

Επισημαίνει υποδείξεις, σε περίπτωση παράβλεψης των οποίων υπάρχει κίνδυνος τραυματισμού ή κίνδυνος-θάνατος.



ΠΡΟΣΟΧΗ!

Επισημαίνει υποδείξεις, σε περίπτωση παράβλεψης των οποίων υπάρχει κίνδυνος υλικών ζημιών.



ΣΥΜΒΟΥΛΗ

Επισημαίνει έξυπνες συμβουλές και άλλες χρήσιμες πληροφορίες.

Κίνδυνοι για συγκεκριμένα πρόσωπα

Για συγκεκριμένες ομάδες ατόμων υπάρχει αυξημένος κίνδυνος τραυματισμού:

- Αυτή η συσκευή μπορεί να χρησιμοποιηθεί από άτομα με μειωμένες φυσικές, αισθητικές ή πνευματικές ικανότητες ή έλλειψη εμπειρίας και/ή γνώσεων, όταν επιβλέπονται από ένα αρμόδιο για την ασφάλειά τους πρόσωπο ή έχουν ενημερωθεί σχετικά με την ασφαλή χρήση της συσκευής και έχουν κατανοήσει τους κινδύνους που απορρέουν από αυτή.
- Δεν επιτρέπεται η χρήση της συσκευής από παιδιά. Πρέπει να κρατάτε μακριά από παιδιά τη συσκευή και το καλώδιο τροφοδοσίας της.
- Τα παιδιά δεν επιτρέπεται να παίζουν με τη συσκευή.
- Κρατάτε τα παιδιά μακριά από τα υλικά συσκευασίας. Υπάρχει κίνδυνος ασφυξίας.

Σωστή χρήση

ΠΡΟΕΙΔΟΠΟΙΗΣΗ: Μια κακή χρήση της συσκευής προκαλεί τραυματισμούς.

Η συσκευή χρησιμεύει αποκλειστικά για την παρασκευή καφέ από καβουρδισμένους κόκκους καφέ, αλεσμένους ή όχι. Κάθε άλλη χρήση θεωρείται ως ακατάλληλη και μπορεί να προκαλέσει σωματικές βλάβες ή υλικές ζημιές.

Η συσκευή προορίζεται για χρήση στο σπίτι και σε παρόμοιους χώρους, για παράδειγμα:

- σε κουζίνες για συνεργάτες σε καταστήματα, γραφεία και άλλες επαγγελματικές περιοχές,
- σε γεωργικές επιχειρήσεις,
- από πελάτες σε ξενοδοχεία, μοτέλ και άλλα καταλύματα,
- σε καταλύματα με πρβινό.

Δεν είναι κατάλληλη για επαγγελματική χρήση, π.χ. σε μεγάλες κουζίνες.

Η συσκευή δεν προορίζεται για λειτουργία με χρονοδιακόπτη ή ανεξάρτητο σύστημα απομακρυσμένου ελέγχου (τηλεχειριστήριο).

Ρεύμα

Δεδομένου ότι η συσκευή λειτουργεί με ηλεκτρικό ρεύμα, υπάρχει κίνδυνος ηλεκτροπληξίας. Προσέξτε οπωσδήποτε τα ακόλουθα προληπτικά μέτρα:

- Συνδέετε τη συσκευή μόνο απευθείας σε μια εγκατεστημένη σύμφωνα με τους κανονισμούς πρίζα σούκο (ασφάλεια ελάχ. 10 A). Μην χρησιμοποιείτε καλώδια προέκτασης ή πολύπριζα.
- Χρησιμοποιείτε τη συσκευή μόνο, εφόσον η τάση που αναφέρεται στην πινακίδα τύπου συμφωνεί με την τάση της πρίζας σας.
- Φροντίστε ώστε το καλώδιο τροφοδοσίας να μην τσακίζει ή παγιδεύεται και το καλώδιο τροφοδοσίας και η συσκευή να μην έρχεται σε επαφή με πηγές θερμότητας (π.χ. μάτια κουζίνας, φλόγες αερίου) ή με την θερμαντική πλάκα.
- Όταν αποσυνδέετε το φισ τροφοδοσίας από την πρίζα, τραβάτε πάντα το ίδιο το φισ τροφοδοσίας. Μην μεταφέρετε τη συσκευή κρατώντας την από το καλώδιο τροφοδοσίας.
- Μην βυθίζετε ποτέ τη συσκευή σε νερό ή άλλα υγρά, μην την καθαρίζετε κάτω από τρεχούμενο νερό και μην τη βάζετε στο πλυντήριο πιάτων.

- Μην πιάνετε ποτέ το φιν τροφοδοσίας με βρεγμένα χέρια.
- Μην χρησιμοποιείτε τη συσκευή σε υπαίθριο χώρο.
- Ακόμη και όταν είναι απενεργοποιημένη η συσκευή, υπάρχει τάση στο εσωτερικό της συσκευής, όσο το φιν είναι συνδεδεμένο στην πρίζα.
- Η συσκευή είναι αποσυνδεδεμένη από το ηλεκτρικό ρεύμα μόνο, όταν είναι αποσυνδεδεμένο το φιν τροφοδοσίας.
- Αποσυνδέετε το φιν τροφοδοσίας από την πρίζα, πριν από την πλήρωση της συσκευής με νερό.
- Αποσυνδέετε μετά από κάθε χρήση το φιν τροφοδοσίας από την πρίζα.
- Αποσυνδέετε σε περίπτωση κινδύνου ή βλάβης αμέσως το φιν από την πρίζα. Διατηρείτε για αυτόν το λόγο την πρίζα, στην οποία είναι τοποθετημένο το φιν της συσκευής, πάντα εύκολα προσπελάσιμη.
- Αποσυνδέετε το φιν τροφοδοσίας από την πρίζα, πριν από τον καθαρισμό, τη συντήρηση, την αποσυναρμολόγηση ή τη συναρμολόγηση της συσκευής.
- Μην ξεβιδώνετε ποτέ τις βίδες της συσκευής και μην πραγματοποιείτε τεχνικές αλλαγές.

Κίνδυνος εγκαύματος

Η συσκευή θερμαίνει νερό και το διατηρεί ζεστό. Προκύπτουν επομένως κίνδυνοι εγκαυμάτων.

- Από ένα λερωμένο ακροφύσιο μπορεί να εξέλθει καυτό υγρό ή καυτός ατμός. Φροντίστε ώστε να είναι καθαρή το ακροφύσιο.
- Μην ανοίγετε την πόρτα του φίλτρου κατά τη λειτουργία.
- Η θερμομαντική πλάκα καίει κατά και μετά τη λειτουργία. Μην ακουμπάτε τη θερμομαντική πλάκα, όσο λειτουργεί η συσκευή. Περιμένετε μετά τη χρήση, μέχρι να κρυώσει η θερμομαντική πλάκα.

Ελλιπής υγιεινή

Από ελλιπή υγιεινή ενδέχεται να αναπτυχθούν μικρόβια στη συσκευή:

- Αδειάζετε και καθαρίζετε καθημερινά την κανάτα του καφέ, την υποδοχή του φίλτρου και το μόνιμο φίλτρο.
- Αδειάζετε τη συσκευή, όταν δεν πρόκειται να τη χρησιμοποιήσετε για μεγάλο χρονικό διάστημα.
- Αλλάζετε καθημερινά το νερό, για να μην αναπτυχθούν μικρόβια.
- Καθαρίζετε τακτικά τη συσκευή, ► «7 Καθαρισμός συσκευής» στη σελίδα 171.
- Αφαιρείτε τακτικά τα άλατα από τη συσκευή, ► «7.4 Αφαίρεση αλάτων από τη συσκευή» στη σελίδα 173.

Η χρήση λανθασμένων απορρυπαντικών κρύβει κινδύνους για την υγεία:

- Για καθαρισμό, χρησιμοποιείτε αποκλειστικά τα απορρυπαντικά και τα εργαλεία καθαρισμού που αναφέρονται στις παρούσες οδηγίες χρήσης.

Κίνδυνοι για τη συσκευή

Από λάθος χειρισμό της συσκευής ενδέχεται να προκληθούν ζημιές:

- Τοποθετήστε τη συσκευή πάνω σε μια στεγνή, επίπεδη, αντιολισθητική, θερμοάντοχη επιφάνεια η οποία να μην αντιδρά με τα πλαστικά πόδια.
- Δεν επιτρέπεται η χρήση της συσκευής όταν βρίσκεται σε κλειστό ντουλάπι.
- Μην τοποθετείτε τη συσκευή πάνω σε καυτή επιφάνεια ή κοντά σε ισχυρές πηγές θερμότητας.
- Μην αφήνετε να κρέμεται το καλώδιο τροφοδοσίας. Δημιουργείται κίνδυνος να σκοντάψετε.
- Γεμίζετε το δοχείο νερού μόνο με κρύο, φρέσκο νερό βρύσης. Από ζεστό ή καυτό νερό βρύσης ή άλλα υγρά μπορεί να προκληθεί ζημιά στη συσκευή.
- Μην χρησιμοποιείτε κόκκους καφέ караμελωμένους ή επικαλυμμένους με ζάχαρη.
- Μην χρησιμοποιείτε ακατέργαστο καφέ (πράσινους, όχι καβουρδισμένους κόκκους) ή μίγματα με ακατέργαστους κόκκους. Μπορεί να προκληθεί ζημιά στη συσκευή.
- Μην ρίχνετε σκόνη καφέ στο δοχείο κόκκων.



- Πριν αποθηκεύσετε τη συσκευή, αποσυνδέστε το φινιρ τροφοδοσίας από την πρίζα και αφήστε τη συσκευή να κρυώσει τελείως.

Σε περίπτωση βλάβης της συσκευής

Μια ελαττωματική συσκευή ενδέχεται να προκαλέσει υλικές ζημιές και τραυματισμούς:

- Ελέγχετε τη συσκευή για τυχόν ζημιές πριν από κάθε χρήση. Εάν διαπιστώσετε ζημιά από μεταφορά, απευθυνθείτε αμέσως στον έμπορο, από τον οποίο αγοράσατε τη συσκευή.
- Μην χρησιμοποιείτε ποτέ μια ελαττωματική συσκευή. Μην χρησιμοποιείτε ποτέ μια συσκευή, που έχει πέσει κάτω.
- Σε περίπτωση που υποστεί ζημιά το καλώδιο τροφοδοσίας της συσκευής, πρέπει να αντικατασταθεί από τον κατασκευαστή ή το σέρβις του ή κάποιον πρόσωπο με παρόμοια προσόντα, για την αποφυγή κινδύνων.
- Η συσκευή δεν περιέχει εξαρτήματα, που μπορείτε να επισκευάσετε μόνοι σας. Επισκευές επιτρέπεται να διενεργούνται αποκλειστικά από το σέρβις της SEVERIN (βλέπε ► «Κεντρικό σέρβις» στη σελίδα 192).

3 Τεχνικά χαρακτηριστικά

Είδος συσκευής	Μηχανή καφέ με μύλο
Τύπος συσκευής	KA 4813
Τάση	220–240 V~, 50 Hz
Ισχύς	850–1000 W
Διαστάσεις (Π x Υ x Β)	215 mm x 430 mm x 315 mm
Βάρος	περ. 4,4 kg
Δοχείο νερού	1370 ml (10 φλιτζάνια)
Σήμανση	
	Να μην απορρίπτεται στα οικιακά απορρίμματα!
	Η συσκευή ικανοποιεί τις οδηγίες της ΕΕ, οι οποίες είναι δεσμευτικές για τη σήμανση CE.

4 Προετοιμασία συσκευής

1. Αφαιρέστε όλες τις μεμβράνες και όλα τα υλικά συσκευασίας από τη συσκευή.
2. Τοποθετήστε τη συσκευή σε κάποιο σημείο, που να ικανοποιεί τις ακόλουθες συνθήκες:
 - κοντά σε πρίζα σούκο (ασφάλεια ελάχ. 10 A)
 - οριζόντια και χωρίς κραδασμούς
 - θερμοάντοχα
 - δεν αντιδρά με λαστιχένια πόδια
 - μακριά από θερμαινόμενες ή εύφλεκτες επιφάνειες και αντικείμενα (> 1 m)
 - μακριά από τοίχους (> 15 cm)
3. Καθαρίστε τη συσκευή όπως περιγράφεται στην ενότητα ► «7.2 Καθημερινός καθαρισμός» στη σελίδα 172.
4. Πραγματοποιήστε μια πλύση της συσκευής, ► «7.3 Πλύση συσκευής» στη σελίδα 172.

Απενεργοποίηση των ήχων πλήκτρων



ΣΥΜΒΟΥΛΗ

Για την επιβεβαίωση των πλήκτρων ακούγονται ηχητικά σήματα. Αυτά τα ηχητικά σήματα μπορούν να απενεργοποιηθούν. Τα ηχητικά σήματα δεν απενεργοποιούνται μετά τις διαδικασίες βρασίματος ή διατήρησης θερμότητας.

1. Πατήστε το πλήκτρο «+/-» για 2 δευτερόλεπτα. Στην οθόνη αναβοσβήνουν οι ενδείξεις «» και « ».

2. Πατήστε το πλήκτρο «+/-»
 - Ενεργοποιούνται τα ηχητικά σήματα
 - Απενεργοποιούνται τα ηχητικά σήματα
 - Περιμένετε μερικά δευτερόλεπτα. Γίνεται αποδοχή της τελευταίας ένδειξης.

Ρύθμιση ώρας



ΣΥΜΒΟΥΛΗ

Για να λειτουργεί όπως επιθυμείτε ο προγραμματισμός της παρασκευής, πρέπει αρχικά να ρυθμίσετε την ώρα. Εάν δεν θέλετε να χρησιμοποιήσετε αυτή τη λειτουργία, μπορείτε να παρακάμψετε τη ρύθμιση της ώρας.

1. Πατήστε επαναλαμβανόμενα το πλήκτρο «», για να ρυθμίσετε την ώρα.
2. Πατήστε επαναλαμβανόμενα το πλήκτρο «», για να ρυθμίσετε τα λεπτά.
 - ➔ Η ώρα είναι ρυθμισμένη.

Ρύθμιση χρόνου απενεργοποίησης



ΣΥΜΒΟΥΛΗ

Η πλάκα θερμότητας θερμαίνεται για 35 λεπτά ακόμη (εργοστασιακή ρύθμιση) μετά από την παρασκευή του καφέ. Μετά τη λήξη της διαδικασίας θέρμανσης ακούγονται τρία ηχητικά σήματα. Ο χρόνος απενεργοποίησης μπορεί να μεταβληθεί σε: 0/15/35/45/60 λεπτά.

1. Πατήστε το πλήκτρο «-» για 2 δευτερόλεπτα. Στην οθόνη αναβοσβήνει η ένδειξη 35.

2. Πατήστε επανειλημμένα το πλήκτρο «☰» για να ρυθμίσετε τον επιθυμητό χρόνο απενεργοποίησης.
→ Περιμένετε μερικά δευτερόλεπτα. Γίνεται αποδοχή της τελευταίας ένδειξης και ρυθμίζεται ο χρόνος απενεργοποίησης.

5 Παρασκευή καφέ



ΠΡΟΕΙΔΟΠΟΙΗΣΗ!

Κίνδυνος εγκαύματος!

- Μην βάζετε μέρη του σώματος κάτω από την προστασία σταξίματος, όσο λειτουργεί η συσκευή.



ΠΡΟΣΟΧΗ!

Γεμίζετε το δοχείο νερού αποκλειστικά με κρύο νερό βρύσης, για την αποφυγή ζημιών στη συσκευή.

Λειτουργία αρώματος



ΣΥΜΒΟΥΛΗ

Για να έχετε πληρέστερο άρωμα καφέ, η συσκευή εξοπλίζεται με λειτουργία αρώματος. Με αυτή τη ρύθμιση, ο αλεσμένος καφές παρασκευάζεται σε τακτά χρονικά διαστήματα. Αυτή η ρύθμιση συνιστάται ιδίως για την ετοιμασία μικρών ποσοτήτων καφέ.

1. Πατήστε το πλήκτρο «☰+» για 2 δευτερόλεπτα. Στην οθόνη αναβοσβήνουν οι ενδείξεις «☉» και «☉ ☉».
2. Πατήστε το πλήκτρο «☰+»
→ ☉ : Λειτουργία αρώματος ενεργοποιημένη
→ ☉ ☉ : Λειτουργία αρώματος απενεργοποιημένη
→ Περιμένετε μερικά δευτερόλεπτα. Γίνεται αποδοχή της τελευταίας ένδειξης.



ΣΥΜΒΟΥΛΗ

Ανάλογα με τη ρύθμιση, η συσκευή απενεργοποιείται από 0 έως 60 λεπτά μετά την παρασκευή του καφέ ή 1 λεπτό μετά την τελευταία εντολή, αν δεν προηγήθηκε παρασκευή καφέ. Για να ενεργοποιηθεί ξανά, πατήστε το πλήκτρο «☉».



ΣΥΜΒΟΥΛΗ

Μπορείτε να διακόψετε ανά πάσα στιγμή την παρασκευή, πατώντας το πλήκτρο «☉». Όταν διακόπτετε την παρασκευή, παραμένει νερό στο δοχείο νερού. Αδειάστε το δοχείο νερού, αφαιρώντας το φίλτρο καφέ μίας χρήσης ή το μόνιμο φίλτρο από την υποδοχή φίλτρου, τοποθετώντας την άδεια κανάτα καφέ στη θερμοαντιβραστήρα και συνεχίζοντας την παρασκευή, πατώντας το πλήκτρο «☰» και στη συνέχεια το πλήκτρο «☉».

5.1 με κόκκους καφέ

1. Αφαιρέστε το καπάκι του δοχείου 15.



ΠΡΟΣΟΧΗ!

Μην χρησιμοποιείτε κόκκους καφέ μη αλεσμένους, καραμελωμένους ή επικαλυμμένους με ζάχαρη.

2. Γεμίζετε το δοχείο κόκκων με μέγ. 200 g κόκκους καφέ 14.
3. Επαναποθετήστε το καπάκι του δοχείου 15 και πιέστε το να κουμπώσει.
4. Πατήστε το πλήκτρο «OPEN» 11 στο πλάι της συσκευής, για να ανοίξετε την πόρτα του φίλτρου 4.
5. Τοποθετήστε την υποδοχή φίλτρου 3 στην πόρτα του φίλτρου 4.
6. Τοποθετήστε ένα φίλτρο καφέ μίας χρήσης στην υποδοχή φίλτρου 3.

**ΣΥΜΒΟΥΛΗ**

Αντί για φίλτρο καφέ μίας χρήσης μπορείτε να χρησιμοποιήσετε επίσης το μόνιμο φίλτρο **2**.

7. Τοποθετήστε το κάλυμμα φίλτρου **1** στην υποδοχή φίλτρου **3**.
8. Κλείστε την πόρτα του φίλτρου **4**.
9. Αφαιρέστε την κανάτα του καφέ **5**.

**ΣΥΜΒΟΥΛΗ**

Γεμίστε την κανάτα καφέ μόνο μέχρι τον επιθυμητό αριθμό φλιτζανιών, δεδομένου ότι για την παρασκευή θα καταναλωθεί όλο το νερό. Ένα φλιτζάνι αντιστοιχεί σε περ. 125 ml.

10. Γεμίστε την κανάτα καφέ **5** με κρύο νερό βρύσης μέχρι το σημάδι του επιθυμητού αριθμού φλιτζανιών.
11. Ανοίξτε το δοχείο νερού **13**.
12. Ρίξτε το νερό στο δοχείο νερού **13**. Ελέγξτε τη στάθμη πλήρωσης στην ένδειξη στάθμης πλήρωσης **9**.
13. Κλείστε το δοχείο νερού **13**.
14. Τοποθετήστε την κανάτα καφέ **5** πάνω στη θερμαντική πλάκα **7**.
15. Συνδέστε το φινιρ τροφοδοσίας **8** στην πρίζα.
 - ➔ Η συσκευή τίθεται σε λειτουργία. Στην οθόνη εμφανίζεται η ώρα και οι τρέχουσες ρυθμίσεις.
16. Πατήστε το πλήκτρο «P+», για να ρυθμίσετε τον αριθμό των φλιτζανιών σύμφωνα με την ποσότητα νερού που γεμίσατε.
17. Πατήστε το πλήκτρο «0 +/-», για να ρυθμίσετε την ένταση του καφέ:
 - : ελαφρύς
 - : μέτριος
 - : δυνατός

18. Πατήστε το πλήκτρο «☺».

➔ Ανάβουν τα πλήκτρα «☺» και το σύμβολο «☕». Η συσκευή αρχίζει την παρασκευή. Πρώτα αλέθονται οι κόκκοι του καφέ.

19. Περιμένετε μέχρι να ακουστούν από τη συσκευή 3 ηχητικά σήματα και να σβήσει το σύμβολο «☕» στην οθόνη.

➔ Ο καφές είναι έτοιμος.

**ΣΥΜΒΟΥΛΗ**

Αν μετά την παρασκευή δεν πατήσετε το πλήκτρο «☺», ο καφές θα διατηρηθεί ζεστός για το διάστημα που έχει οριστεί στη ► «Ρύθμιση χρόνου απενεργοποίησης» στη σελίδα 167.

GR

Προσαρμογή βαθμού άλεσης

**ΠΡΟΣΟΧΗ!**

Ρυθμίζετε τον βαθμό άλεσης μόνο, όσο η συσκευή αλέθει κόκκους καφέ, διαφορετικά μπορεί να προκαλέσετε ζημιά στον μύλο.

**ΣΥΜΒΟΥΛΗ**

Για ανοιχτόχρωμο καβούρδισμα προτείνεται να ρυθμίσετε έναν λεπτό βαθμό άλεσης, για σκούρο καβούρδισμα ιδανικός είναι ένας χοντρός βαθμός άλεσης. Το καβούρδισμα είναι συνήθως τυπωμένο στη συσκευασία του καφέ.

1. Παρασκευάστε έναν καφέ με κόκκους καφέ, ► «5.1 με κόκκους καφέ» στη σελίδα 168.
2. Περιμένετε μέχρι να αλέσει η συσκευή τους κόκκους.

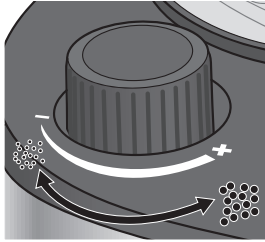

Εικ. 2: Ρύθμιση βαθμού άλεσης

3. Θέστε τον ρυθμιστή βαθμού άλεσης **12** στην επιθυμητή τιμή.
 - Περιστρέφοντας τον ρυθμιστή δεξιόστροφα προς το «-», ο καφές αλέθεται περισσότερο.
 - Περιστρέφοντας τον ρυθμιστή αριστερόστροφα προς το «+», ο καφές αλέθεται λιγότερο.

5.2 με σκόνη καφέ

1. Πατήστε το πλήκτρο «OPEN» **11** στο πλάι της συσκευής, για να ανοίξετε την πόρτα του φίλτρου **4**.
2. Τοποθετήστε την υποδοχή φίλτρου **3** στην πόρτα του φίλτρου **4**.
3. Τοποθετήστε ένα φίλτρο καφέ μίας χρήσης στην υποδοχή φίλτρου **3**.



ΣΥΜΒΟΥΛΗ

Αντί για φίλτρο καφέ μίας χρήσης μπορείτε να χρησιμοποιήσετε επίσης το μόνιμο φίλτρο **2**.

4. Ρίξτε σκόνη καφέ στο φίλτρο καφέ μίας χρήσης. Χρησιμοποιήστε για τον σκοπό αυτό τη μεζούρα που παραλάβατε **6**. Συμβουλευτείτε για τη δοσολογία τον ακόλουθο πίνακα:

Αριθμός φλιτζανιών	Καφές σε μεζούρες
2	1½ – 2
4	3 – 4
6	4½ – 6
8	6 – 8
10	8 – 10

5. Τοποθετήστε το κάλυμμα φίλτρου **1** στην υποδοχή φίλτρου **3**.
6. Κλείστε την πόρτα του φίλτρου **4**.
7. Αφαιρέστε την κανάτα του καφέ.



ΣΥΜΒΟΥΛΗ

Γεμίστε την κανάτα καφέ μόνο μέχρι τον επιθυμητό αριθμό φλιτζανιών, δεδομένου ότι για την παρασκευή θα καταναλωθεί όλο το νερό. Ένα φλιτζάνι αντιστοιχεί σε περ. 125 ml.

8. Γεμίστε την κανάτα καφέ **5** μέχρι το σημάδι του επιθυμητού αριθμού φλιτζανιών.
9. Ανοίξτε το δοχείο νερού **13**.
10. Ρίξτε το νερό στο δοχείο νερού **13**. Ελέγξτε τη στάθμη πλήρωσης στην ένδειξη στάθμης πλήρωσης **9**.
11. Κλείστε το δοχείο νερού **13**.
12. Τοποθετήστε την κανάτα καφέ **5** πάνω στη θερμαντική πλάκα **7**.
13. Συνδέστε το φινς τροφοδοσίας **8** στην πρίζα.
 - ➔ Η συσκευή τίθεται σε λειτουργία. Στην οθόνη εμφανίζεται η ώρα και οι τρέχουσες ρυθμίσεις.
14. Πατήστε το πλήκτρο «☕», για να απενεργοποιήσετε τον μύλο.
 - ➔ Το πλήκτρο «☕» ανάβει με μπλε χρώμα.

15. Πατήστε το πλήκτρο «☺».
- ➔ Ανάβει το πλήκτρο «☺». Η συσκευή αρχίζει με το βράσιμο του καφέ και το σύμβολο «☺» εμφανίζεται στην οθόνη.
16. Περιμένετε μέχρι να ακουστούν από τη συσκευή 3 ηχητικά σήματα και να σβήσει το σύμβολο «☺» στην οθόνη.
- ➔ Ο καφές είναι έτοιμος.

**ΣΥΜΒΟΥΛΗ**

Αν μετά την παρασκευή δεν πατήσετε το πλήκτρο «☺», ο καφές θα διατηρηθεί ζεστός για το διάστημα που έχει οριστεί στη ► «Ρύθμιση χρόνου απενεργοποίησης» στη σελίδα 167.

6 Προγραμματισμός παρασκευής

**ΠΡΟΣΟΧΗ!**

Βεβαιώνετε πάντα ότι η συσκευή είναι σωστά συναρμολογημένη τη στιγμή της παρασκευής, διότι διαφορετικά μπορεί να υποστεί ζημιά η συσκευή.

**ΣΥΜΒΟΥΛΗ**

Αν έχει μόλις επιλεγεί ο προγραμματισμός και το πλήκτρο «☺» ανάβει με μπλε χρώμα, η ώρα του προγραμματισμού, η ένταση του καφέ και ποσότητα φλιτζανιών δεν μπορούν να μεταβληθούν. Για να τα αλλάξετε, απενεργοποιήστε τον προγραμματισμό, πατώντας σύντομα το πλήκτρο «☺».

Εάν προγραμματίσετε την παρασκευή, η μηχανή του καφέ θα παρασκευάσει μία φορά καφέ τη ρυθμισμένη ώρα με τις επιλεγμένες ρυθμίσεις.

1. Πραγματοποιήστε τις επιθυμητές ρυθμίσεις για την παρασκευή, ► «5.1 με κόκκους καφέ» στη σελίδα 168 ή ► «5.2 με σκόνη καφέ» στη σελίδα 170.
2. Κρατήστε πατημένο το πλήκτρο «PROG» για 2 δευτερόλεπτα.
 - ➔ Εμφανίζεται αναβοσβήνοντας η ώρα.
3. Πατήστε επαναλαμβανόμενα το πλήκτρο «☺», για να ρυθμίσετε την ώρα.
4. Πατήστε επαναλαμβανόμενα το πλήκτρο «☺», για να ρυθμίσετε τα λεπτά.
5. Πατήστε το πλήκτρο «☺», για να επιβεβαιώσετε την καταχώρηση.
 - ➔ Στην οθόνη εμφανίζεται ξανά η τρέχουσα ώρα και «☺». Το πλήκτρο «☺» ανάβει με μπλε χρώμα. Η μηχανή του καφέ θα παρασκευάσει καφέ την επιλεγμένη ώρα με τις τρέχουσες ρυθμίσεις.
6. Για να απενεργοποιήσετε την προγραμματισμένη παρασκευή, πατήστε ξανά το πλήκτρο «☺».
 - ➔ Το πλήκτρο «☺» ανάβει με λευκό χρώμα. Η προγραμματισμένη παρασκευή είναι απενεργοποιημένη.

7 Καθαρισμός συσκευής

**ΠΡΟΕΙΔΟΠΟΙΗΣΗ!**

Κίνδυνος εγκαύματος!

- Πριν από κάθε εργασία καθαρισμού: Απουσινδέετε το φινς τροφοδοσίας **8** από την πρίζα και αφήστε τη συσκευή και τα μέρη της να κρυώσουν τελείως (τουλάχιστον 30 λεπτά).

**ΠΡΟΕΙΔΟΠΟΙΗΣΗ!**

Κίνδυνος τραυματισμού και ζημιά της συσκευής!

- Μην βυθίζετε ποτέ τη συσκευή σε νερό!



ΠΡΟΕΙΔΟΠΟΙΗΣΗ!

Κίνδυνοι για την υγεία από λανθασμένα απορρυπαντικά!

- Χρησιμοποιείτε μόνοι απορρυπαντικά κατάλληλα για τρόφιμα για τον καθαρισμό των μερών, που έρχονται σε επαφή με το νερό και τον καφέ.



ΠΡΟΣΟΧΗ!

Μην χρησιμοποιείτε για καθαρισμό λειαντικά μέσα, διαβρωτικά απορρυπαντικά ή εργαλεία καθαρισμού, που χαράζουν τις επιφάνειες. Μην τοποθετείτε τη συσκευή στο πλυντήριο πιάτων.

7.1 Μετά την παρασκευή

1. Βεβαιωθείτε ότι έχει ολοκληρωθεί η παρασκευή και ότι έχει κρυώσει η συσκευή.
2. Πατήστε το πλήκτρο «OPEN» **11** στο πλάι της συσκευής, για να ανοίξετε την πόρτα του φίλτρου **4**.
3. Αφαιρέστε το κάλυμμα του φίλτρου **1**.
4. Αφαιρέστε την υποδοχή φίλτρου **3** μαζί με το μόνιμο φίλτρο **2** ή το φίλτρο καφέ μίας χρήσης.
5. Αδειάστε το κατακάθι του καφέ από το μόνιμο φίλτρο **2** στον σκουπιδοτενεκέ ή πετάξτε το φίλτρο καφέ μίας χρήσης μαζί με το κατακάθι του καφέ στον σκουπιδοτενεκέ.
6. Πλύνετε την υποδοχή του φίλτρου **3** και το μόνιμο φίλτρο **2** κάτω από τρεχούμενο νερό.
7. Αφήστε την υποδοχή φίλτρου **3** και το μόνιμο φίλτρο **2** να στεγνώσει, πριν τα τοποθετήσετε ξανά στη συσκευή.

7.2 Καθημερινός καθαρισμός

1. Βεβαιωθείτε ότι η συσκευή είναι απενεργοποιημένη, ότι έχει κρυώσει και ότι έχετε αποσυνδέσει το φις τροφοδοσίας **8** από την πρίζα.
2. Πατήστε το πλήκτρο «OPEN» **11** στο πλάι της συσκευής, για να ανοίξετε την πόρτα του φίλτρου **4**.
3. Αφαιρέστε το κάλυμμα του φίλτρου **1**.
4. Αφαιρέστε την υποδοχή του φίλτρου **3** μαζί με το μόνιμο φίλτρο **2**.
5. Πλύνετε την υποδοχή του φίλτρου **3** και το μόνιμο φίλτρο **2** σε ζεστό νερό με απορρυπαντικό πιάτων.



ΣΥΜΒΟΥΛΗ

Μπορείτε επίσης να καθαρίσετε το κάλυμμα του φίλτρου **1**, το μόνιμο φίλτρο **2** και την υποδοχή του φίλτρου **3** και σε πλυντήριο πιάτων, όπως και την κανάτα του καφέ **5**.

6. Σκουπίστε την πόρτα του φίλτρου **4** με ζεστό νερό με απορρυπαντικό πιάτων.
7. Αδειάστε την κανάτα του καφέ **5**.
8. Πλύνετε την κανάτα του καφέ **5** με ζεστό νερό με απορρυπαντικό πιάτων.
9. Σκουπίστε τη θερμομαντική πλάκα **7** με βρεγμένο πανί.
10. Στεγνώστε καλά όλα τα μέρη, πριν τα επανατοποθετήσετε.

7.3 Πλύση συσκευής

1. Βεβαιωθείτε ότι δεν υπάρχει φίλτρο με υπολείμματα καφέ στη συσκευή και ότι είναι καθαρή η κανάτα του καφέ **5**.
2. Αφαιρέστε την κανάτα του καφέ **5**.
3. Γεμίστε την κανάτα του καφέ **5** μέχρι το σημάδι «10» με κρύο νερό βρύσης.

**ΠΡΟΣΟΧΗ!**

Γεμίζετε το δοχείο νερού αποκλειστικά με κρύο νερό βρύσης, για την αποφυγή ζημιών στη συσκευή.

4. Ρίξτε το νερό στο δοχείο νερού **13**.
5. Τοποθετήστε την κανάτα καφέ **5** πάνω στη θερμομαντική πλάκα **7**.
6. Συνδέστε το φιν τροφοδοσίας **8** στην πρίζα.
 - ⇒ Η συσκευή τίθεται σε λειτουργία.
7. Πατήστε το πλήκτρο «☰».
- ⇒ Το πλήκτρο «☰» ανάβει με μπλε χρώμα και υποδεικνύει ότι είναι ανενεργός ο μύλος κοπής.
8. Πατήστε το πλήκτρο «☺».
- ⇒ Ανάβουν τα πλήκτρα «☺» και το σύμβολο «☺». Η συσκευή θα θερμάνει όλο το νερό και θα το αφήσει να διέλθει μέσα από τη συσκευή. Περιμένετε μέχρι να ακουστούν από τη συσκευή 3 ηχητικά σήματα και να σβήσει το σύμβολο «☺» στην οθόνη.
9. Πατήστε το πλήκτρο «☺», για να απενεργοποιηθεί η θερμομαντική πλάκα **7**.
10. Αδειάστε και καθαρίστε την κανάτα του καφέ **5**.

7.4 Αφαίρεση αλάτων από τη συσκευή

Όλες οι συσκευές με ζεστό νερό πρέπει να αφαιρούνται ανάλογα με την περιεκτικότητα του νερού σε άλατα και τη συχνότητα χρήσης. Οι συσκευές που δυσλειτουργούν λόγω ελλιπούς αφαιρώσεως δεν καλύπτονται από εγγύηση.

Η συσκευή διαθέτει υπενθύμιση αφαιρώσεως μετά από 200 βρασμούς. Τότε αναβοσβήνουν όλες οι ενδείξεις στην οθόνη. Η αφαιρώση θα πρέπει έπειτα να ακολουθήσει σε σύντομο χρόνο. Αν η περιεκτικότητα του πόσιμου νερού σε άλατα είναι υψηλή, η αφαιρώση πρέπει να πραγματοποιείται

νωρίτερα. Αν ο χρόνος βρασμού είναι μεγαλύτερος ή υπάρχουν διάφοροι θόρυβοι, πρόκειται για σαφή ένδειξη ότι η αυτόματη μηχανή καφέ πρέπει να αφαιρωθεί.

Η υπενθύμιση αφαιρώσεως σβήνει μετά την αφαιρώση και δύο πλύσεις ή μετά από τρία βρασίματα καφέ.

1. Βεβαιωθείτε ότι δεν υπάρχει φίλτρο με υπολείμματα καφέ στη συσκευή και ότι είναι καθαρή η κανάτα του καφέ **5**.
2. Αφαιρέστε την κανάτα του καφέ **5**.
3. Γεμίστε την κανάτα του καφέ **5** μέχρι το σημάδι «10» με κρύο νερό βρύσης.
4. Ρίξτε το νερό στο δοχείο νερού **13**.
5. Ρίξτε 80 ml ζύδι στο δοχείο νερού **13**.
6. Τοποθετήστε την κανάτα καφέ **5** πάνω στη θερμομαντική πλάκα **7**.
7. Συνδέστε το φιν τροφοδοσίας **8** στην πρίζα.
 - ⇒ Η συσκευή τίθεται σε λειτουργία.
8. Πατήστε το πλήκτρο «☰».
- ⇒ Το πλήκτρο «☰» ανάβει με μπλε χρώμα και υποδεικνύει ότι είναι ανενεργός ο μύλος κοπής.
9. Πατήστε το πλήκτρο «☺».
- ⇒ Ανάβουν τα πλήκτρα «☺» και το σύμβολο «☺». Η συσκευή θα αφήσει να διέλθει μέσα από τη συσκευή όλο το διάλυμα νερού-ξυδιού. Περιμένετε μέχρι να ακουστούν από τη συσκευή 3 ηχητικά σήματα και να σβήσει το σύμβολο «☺» στην οθόνη.
10. Πατήστε το πλήκτρο «☺», για να απενεργοποιηθεί η θερμομαντική πλάκα **7**.
11. Πραγματοποιήστε δύο πλύσεις της συσκευής, ► «7.3 Πλύση συσκευής» στη σελίδα 172, για να απομακρύνετε υπολείμματα του διαλύματος νερού-ξυδιού.

7.5 Καθαρισμός επιφάνειας

Καθαρίστε την επιφάνεια της συσκευής με απαλό πανί που δεν αφήνει χνούδι.

8 Αποκατάσταση βλαβών

8.1 Επίλυση προβλημάτων από εσάς



ΠΡΟΕΙΔΟΠΟΙΗΣΗ!

Κίνδυνος τραυματισμού! Η συσκευή δεν περιέχει εξαρτήματα, που μπορείτε να επισκευάσετε μόνοι σας.

- Μην χρησιμοποιείτε ποτέ μια ελαττωματική συσκευή.
- Ποτέ μην επισκευάζετε μόνοι σας τη συσκευή. Σε περίπτωση βλάβης απευθυνθείτε στο σέρβις της εταιρείας μας (βλέπε ► «Κεντρικό σέρβις» στη σελίδα 192).

Πριν απευθυνθείτε στο σέρβις, ελέγξτε με τη βοήθεια του ακόλουθου πίνακα, εάν μπορείτε να επιλύσετε μόνοι σας το πρόβλημα.

Πρόβλημα	Αιτία	Αντιμετώπιση
Η συσκευή δεν τίθεται σε λειτουργία.	Η συσκευή δεν είναι συνδεδεμένη στο ηλεκτρικό δίκτυο.	Συνδέστε το φινις τροφοδοσίας σε μια πρίζα σούκο.

Πρόβλημα	Αιτία	Αντιμετώπιση
Από την προστασία σταξίματος δεν εξέρχεται καφές.	Η κανάτα καφέ δεν στέκεται σωστά κάτω από την έξοδο.	Ελέγξτε εάν η κανάτα του καφέ στέκεται σωστά στη θερμαντική πλάκα και ότι η βαλβίδα της εξόδου είναι στραμμένο προς τα επάνω.
Ο καφές είναι πολύ αραιός.	Έχετε ρυθμίσει πολύ χοντρό βαθμό άλεσης.	Ρυθμίστε λεπτότερο βαθμό άλεσης, ► «Προσαρμογή βαθμού άλεσης» στη σελίδα 169.
	Πολύ λίγη σκόνη καφέ.	Προσέξτε τις υποδείξεις για τη δοσολογία, ► «5.2 με σκόνη καφέ» στη σελίδα 170.
Αναβοσβήνουν όλες οι ενδείξεις στην οθόνη.	Η συσκευή πρέπει να αφαλατωθεί.	Πραγματοποιήστε αφαλάτωση ► «7.4 Αφαίρεση αλάτων από τη συσκευή» στη σελίδα 173.
Κωδικός σφάλματος E01 / E14	Πρόβλημα στον μύλο κοπής	Επικοινωνήστε με την εξυπηρέτηση πελατών
Κωδικός σφάλματος E12 / E13	Σφάλμα PCB	Επικοινωνήστε με την εξυπηρέτηση πελατών

8.2 Αξεσουάρ και ανταλλακτικά

Αριθμός είδους	Αξεσουάρ/ανταλλακτικό
ZB 8688	Καφές SEVERIN 500 g, ειδικά για μηχανές καφέ Severin
GK 5546	Γυάλινη κανάτα με καπάκι
ZT 9064	Μόνιμο φίλτρο, μέγεθος 4

9 Αποθήκευση και απόρριψη

9.1 Αποθήκευση συσκευής

1. Καθαρίστε τη συσκευή, ► «7.2 Καθημερινός καθαρισμός» στη σελίδα 172.
2. Αποθηκεύστε τη συσκευή σε στεγνό χώρο.

9.2 Διάθεση συσκευής στα απορρίμματα



Οι συσκευές που φέρουν αυτό το σύμβολο, πρέπει να απορρίπτονται ξεχωριστά από τα οικιακά απορρίμματα. Αυτές οι συσκευές περιέχουν πολύτιμες πρώτες ύλες, που μπορούν να ανακυκλωθούν. Μια σωστή διάθεση στα απορρίμματα προστατεύει το περιβάλλον και την υγεία των συνανθρώπων σας.

Ο δήμος σας ή/και το κατάστημα αγοράς σας παρέχει πληροφορίες για τη σωστή διάθεση στα απορρίμματα.

10 Εγγύηση

Από τους παρακάτω όρους εγγύησης παραμένουν ανέπαφα τα νομικά δικαιώματα αξίωσης εγγύησης έναντι του πωλητή και τυχόν εγγυήσεις πωλητών.

Σε περίπτωση εγγύησης απευθυνθείτε απευθείας στο κατάστημα αγοράς. Η SEVERIN παρέχει επιπρόσθετα μια εγγύηση κατασκευαστή διάρκειας δύο ετών από την ημερομηνία αγοράς. Σε αυτό το χρονικό διάστημα αποκαθιστούμε δωρεάν όλα τα ελαττώματα, που οφείλονται σε αστοχίες υλικών ή κατασκευαστικά σφάλματα και επηρεάζουν σημαντικά τη λειτουργία. Αποκλείονται περαιτέρω αξιώσεις.

Από την εγγύηση εξαιρούνται τα εξής: Ζημιές, που οφείλονται σε παράβλεψη των οδηγιών χρήσης, σε ακατάλληλο χειρισμό ή φυσιολογική φθορά, όπως επίσης και εύθραυστα εξαρτήματα όπως π.χ. γυαλί, πλαστικά ή λάμπες. Η εγγύηση παύει να ισχύει σε περίπτωση επέμβασης από άτομα μη εξουσιοδοτημένα από τη SEVERIN.

Εάν απαιτείται επισκευή, επικοινωνήστε τηλεφωνικά ή μέσω e-mail με το σέρβις της εταιρείας μας, βλέπε ► «Κεντρικό σέρβις» στη σελίδα 192.

1 Visão Geral

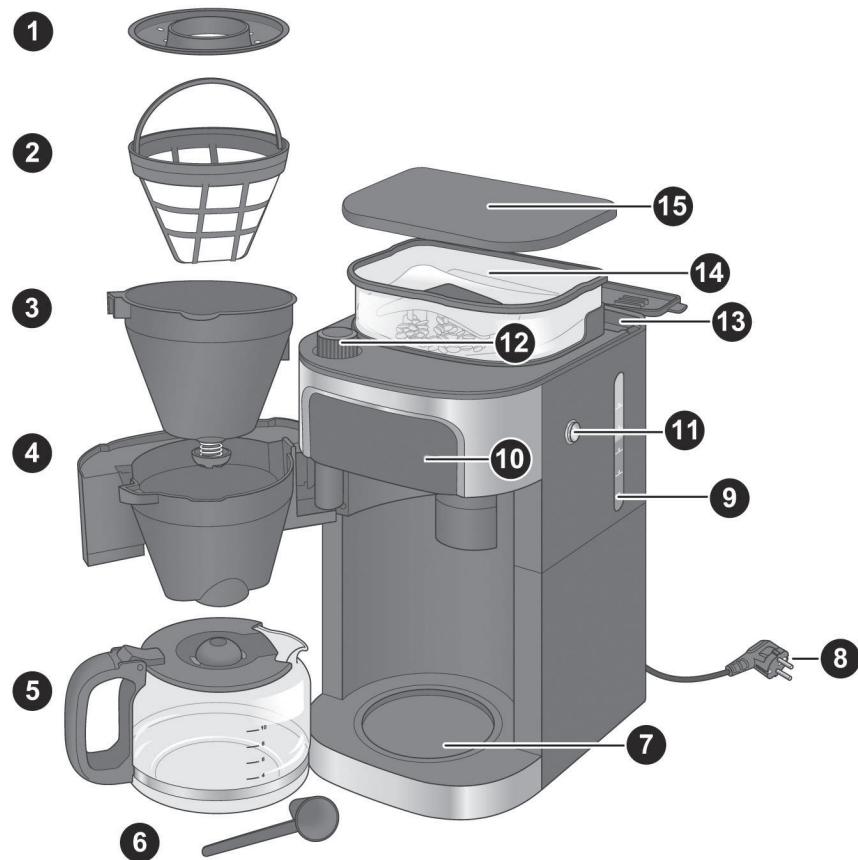

Fig. 1: Partes do aparelho

	Ativa a preparação programada
	Desliga o moinho
	Intensidade do café
	Inicia preparação
	Altera núm. de chávenas
	Define hora
	Define minutos

1	Aro do filtro
2	Filtro permanente
3	Recipiente do filtro c/ corta-gotas
4	Compartimento móvel do filtro
5	Cafeteira
6	Colher doseadora
7	Placa de aquecimento
8	Cabo de alimentação com ficha
9	Indicador do nível de água
10	Botões
11	Botão "OPEN"
12	Regulador de moagem
13	Depósito de água
14	Repositório de grãos
15	Tampa do repositório de grãos

Índice

1	Visão Geral	176
2	Para sua segurança.....	178
3	Dados técnicos	182
4	Preparar o aparelho.....	183
5	Preparação do café	184
5.1	Com grãos de café.....	184
5.2	Com café moído.....	186
6	Programação da preparação	187
7	Limpeza do aparelho	187
7.1	Após a preparação.....	188
7.2	Limpeza diári.....	188
7.3	Enxaguamento do aparelho.....	188
7.4	Descalcificação do aparelho	189
7.5	Limpeza da superfície.....	189
8	Resolução de problemas	190
8.1	Solucionar os problemas sozinha/o	190
8.2	Acessórios e peças de reposição	190
9	Armazenamento e eliminação	191
9.1	Armazenamento do aparelho.....	191
9.2	Descarte.....	191
10	Garantia	191

Estimado/a cliente

Esperamos que desfrute do seu produto SEVERIN de alta qualidade e agradecemos, desde já, por depositar em nós a sua confiança.

A marca SEVERIN é sinónimo de consistência, qualidade alemã e potencial de desenvolvimento há mais de 120 anos. Cada aparelho foi cuidadosamente fabricado e testado.

Com o rigor, a precisão e a honestidade proverbiais da região de Sauerland, a empresa familiar da cidade de Sundern vem convencendo os seus clientes em todo o mundo desde a sua fundação, em 1892, com produtos inovadores.

Nos oito grupos de produtos: café, pequeno-almoço, cozinha, churrasco, cuidados do lar, cuidados pessoais e refrigeração & congelamento, a SEVERIN oferece uma linha abrangente de pequenos eletrodomésticos com mais de 250 produtos. O produto certo para qualquer ocasião!

Conheça a ampla gama de produtos SEVERIN: visite-nos em www.severin.de ou www.severin.com

A sua equipa SEVERIN

2 Para sua segurança

Siga as instruções de utilização

Leia as instruções de utilização na íntegra antes de utilizar o aparelho. Mantenha-as num lugar seguro para referência futura. Se oferecer o aparelho a outra pessoa, faculte também as instruções de utilização.

O incumprimento destas instruções pode causar lesões graves e danos ao aparelho.

Notas importantes para sua segurança surgem destacadas nas instruções de utilização, conforme mostrado abaixo. Certifique-se de que segue estas instruções para evitar acidentes ou danificar o aparelho:



ATENÇÃO!

Indica notas que devem ser seguidas para evitar o risco de lesões ou mesmo perigo de morte.



CUIDADO!

Indica notas que devem ser respeitadas para evitar o risco de danos materiais.



DICA

Dá destaque a dicas e outras informações úteis.

Riscos para determinadas pessoas

Há grupos particulares de pessoas que correm um risco maior:

- O aparelho pode ser utilizado por pessoas com capacidades físicas, sensoriais ou mentais reduzidas ou experiência e/ou conhecimentos insuficientes caso sejam supervisionadas ou caso tenham recebido instruções adequadas em relação ao uso seguro do aparelho, compreendendo os perigos associados.
- O aparelho não deve ser utilizado por crianças. O aparelho e o cabo de alimentação devem ser mantidos fora do alcance de crianças.
- Crianças não devem brincar com o aparelho.
- Mantenha sempre as crianças afastadas do material da embalagem. Existe risco de asfixia.

Utilização correta

ATENÇÃO: A utilização indevida do aparelho pode resultar em lesões.

O aparelho destina-se exclusivamente à preparação de café a partir de grãos de café torrados, moídos ou inteiros. Qualquer outra utilização é considerada inadequada e pode causar lesões e danificar o aparelho.

O aparelho foi concebido para utilização doméstica ou em ambiente semelhante, como:

- em cozinhas para funcionários em lojas, escritórios e outras áreas comerciais;
- em empresas agrícolas;
- por hóspedes em hotéis, motéis e outros ambientes residenciais típicos;
- em alojamentos B&B.

Não é adequado para utilização comercial, por exemplo, no setor de catering.

O aparelho não foi projetado para ser utilizado com temporizador nem sistema de controlo remoto.

Energia

Como o aparelho é utilizado com corrente elétrica, existe o risco de apanhar um choque. Respeite as precauções abaixo mencionadas:

- Conecte o aparelho apenas a uma tomada de segurança devidamente instalada (mínimo de 10 A). Não utilize cabos de extensão nem tomadas múltiplas.
- Utilize o aparelho apenas se a tensão especificada na placa de classificação corresponder à tensão da sua tomada.
- Certifique-se de que o cabo de alimentação não está dobrado nem preso e de que este e o aparelho não entram em contacto com fontes de calor (por exemplo, placas de fogão, chamas de gás) ou placas de aquecimento.
- Quando retirar o cabo de alimentação da tomada, puxe sempre a ficha diretamente. Nunca transporte o aparelho pelo cabo de alimentação.
- Nunca mergulhe o aparelho em água ou outros fluidos. Não o limpe com água corrente nem coloque na máquina de lavar louça.
- Nunca toque na ficha com as mãos molhadas.

- Nunca utilize o aparelho ao ar livre.
- Mesmo quando o aparelho está desligado, o seu interior permanece com tensão enquanto a ficha de alimentação estiver ligada à tomada.
- O aparelho só está desconectado da rede elétrica se a ficha de alimentação estiver desligada.
- Desligue a ficha de alimentação antes de encher o aparelho com água.
- Desligue sempre o aparelho da tomada após a sua utilização.
- Se ocorrer uma avaria ou alguma situação perigosa, desligue imediatamente o aparelho da tomada. Por isso, certifique-se de que a tomada à qual o aparelho está ligado é de fácil acesso a qualquer momento.
- Desligue o cabo de alimentação da tomada antes de proceder à limpeza ou manutenção do aparelho ou quando montar ou desmontar alguma peça.
- Nunca retire os parafusos do aparelho para abri-lo nem faça modificações técnicas.

Risco de queimadura

O aparelho aquece a água e mantém-na quente, o que aumenta o risco de queimadura.

- Se a via por onde sai a água estiver obstruída ou suja, isto pode fazer com que água esguiche ou liberte vapor. Certifique-se de que essa via está limpa.
- Nunca abra o compartimento móvel do filtro enquanto a cafeteira estiver em funcionamento.
- A placa de aquecimento permanece quente durante e após a utilização. Nunca toque na placa enquanto o aparelho estiver ligado. Espere que este arrefeça.

Falta de higiene

A falta de higiene pode provocar a formação de germes no aparelho:

- Esvazie e limpe a cafeteira, o recipiente do filtro e o filtro permanente diariamente.
- Esvazie todo o aparelho se não o utilizar durante um período prolongado.
- Troque a água diariamente para evitar contaminação por germes.
- Limpe o aparelho regularmente, ► “7 Limpeza do aparelho” na página 187
- Descalcifique o aparelho regularmente, ► “7.4 Descalcificação do aparelho” na página 189.

A utilização de produtos de limpeza inadequados prejudica a saúde:

- Para limpar o aparelho, utilize apenas produtos de limpeza e utensílios descritos neste manual de instruções.

Riscos para o aparelho

O manuseio incorreto do aparelho pode causar danos:



- Coloque o aparelho sobre uma superfície seca, plana, antiderrapante e resistente ao calor que faça tração com os apoios de borracha.
- Nunca coloque o aparelho numa superfície quente nem perto de fontes de calor intenso.
- Para evitar tropeçar, não deixe a ficha de alimentação suspensa.
- Encha o depósito de água apenas com água da torneira fria e limpa.
- A água quente/morna da torneira ou outros líquidos podem danificar o aparelho.
- Não utilize grãos de café caramelizados nem revestidos com açúcar.
- Não utilize café não torrado (grãos de café verdes não torrados) nem misturas contendo grãos de café não torrados, pois podem danificar o aparelho.
- Não coloque café moído no repositório de grãos de café.
- Antes de guardar o aparelho, desligue a ficha de alimentação e deixe-o arrefecer completamente.

Em caso de aparelho defeituoso

Um aparelho defeituoso pode causar danos materiais e lesões:

- Antes de utilizar o aparelho, verifique se este tem algum defeito. Se detetar algum dano causado pelo transporte, contacte de imediato o revendedor onde adquiriu o aparelho.
- Nunca utilize um aparelho defeituoso. Nunca utilize um aparelho que tenha caído.
- Se o cabo de alimentação do aparelho estiver danificado, deve ser substituído pelo fabricante, pelo departamento de assistência ao cliente ou por uma pessoa com qualificações para evitar quaisquer riscos.
- O aparelho não contém peças que possa reparar por si mesmo/a. O trabalho de reparação deve ser realizado somente através do departamento de assistência ao cliente SEVERIN (consulte os ► “Centros de serviço” na página 192).

3 Dados técnicos

Tipo de aparelho	Máquina de café com moinho
Designação do aparelho	KA 4813
Voltagem	220–240 V~, 50 Hz
Potência	850–1000 W
Dimensões (L x A x P)	215 mm x 430 mm x 315 mm
Peso	aprox. 4.4 kg
Depósito de água	1370 ml (10 chávenas)
Identificação	
	Não descarte com lixo doméstico!
	O aparelho está em conformidade com as diretivas da UE que são obrigatórias para certificação CE.

4 Preparar o aparelho

1. Remova todas as películas de proteção e outros materiais de embalagem do aparelho.
2. Coloque o aparelho numa superfície que atenda às seguintes condições:
 - Próxima de uma tomada devidamente instalada (fusível de pelo menos 10 A)
 - Horizontal e livre de vibrações/choques
 - Resistente ao calor
 - Que cause atrito com os pés de borracha
 - Afastada de superfícies e objetos aquecidos ou inflamáveis (> 1 m)
 - Afastada das paredes (> 15 cm)
3. Limpe o aparelho conforme descrito em ► “7.2 Limpeza diária” na página 188.
4. Passe a água pelo aparelho, conforme descrito em ► “7.3 Enxugamento do aparelho” na página 188.

Desligar o som dos botões



DICA

Ouvirá sinais sonoros para confirmar a funcionalidade dos botões. Estes sinais sonoros podem ser desativados. Os sinais sonoros após os processos de preparação/aquecimento não podem ser desligados!

1. Prima o botão “0+!” durante 2 segundos. Os símbolos “0” e “0 0”.
2. Prima o botão “0+!”
 - 0 : sinais sonoros ligados
 - 0 0 : sinais sonoros ligados
 - Aguarde alguns segundos. A última informação apresentada é aplicada.

Acertar a hora



DICA

Deve começar por acertar a hora para garantir que a função de programação funciona corretamente. Caso não pretenda utilizar esta função, pode ignorar o acerto da hora.

1. Pressione repetidamente o botão “⌚” para ajustar a hora.
2. Pressione repetidamente o botão “⌚” para ajustar os minutos.
 - ➔ A hora está agora definida.

Ajustar temporizador



DICA

A placa de aquecimento é aquecida durante 35 minutos (configuração original) após a preparação do café. No final do processo de aquecimento, são emitidos três sinais sonoros. O temporizador pode ser ajustado para: 0/15/35/45/60 minutos.

1. Prima o botão “⌚” durante 2 segundos. No visor, pisca o número **35**.
2. Prima repetidamente o botão “⌚” para definir período desejado no temporizador.
 - Aguarde alguns segundos. A última informação apresentada no visor é aplicada e o período após o qual a máquina desliga fica definido.

5 Preparação do café



ATENÇÃO!

Risco de queimadura!

- Não coloque partes do corpo sob a proteção corta-gotas enquanto o aparelho estiver a ser utilizado.



CUIDADO!

Para evitar danificar o aparelho, encha o depósito de água apenas com água fria da torneira.



DICA

Para obter um aroma de café mais intenso, o aparelho está equipado com uma função de aromatizar. O café moído é humedecido com água quente antes de ser preparado. Pode aumentar de volume, tornando assim o sabor do café mais intenso.

1. Prima o botão “☞+!” durante 2 segundos. Os símbolos “☞” e “☞ ☞”.
2. Prima o botão “☞+!”.
 - ☞ : função de aromatizar ligada
 - ☞ ☞ : função de aromatizar desligada
 - Aguarde alguns segundos. A última informação apresentada é aplicada.



DICA

Dependendo da configuração, o aparelho desliga entre 0 e 60 minutos após a preparação do café ou 1 minuto após a última ligação sem preparação de café. Para reativar, prima o botão “☞”.



DICA

Pode interromper a função de preparação a qualquer momento premindo o botão “☞”. A água permanece no depósito de água quando interrompe a função de preparação. Esvazie o depósito de água retirando o filtro de café descartável ou filtro permanente do recipiente do filtro, colocando a cafeteira vazia na placa aquecida e continuando a utilização depois de pressionar o botão “☞” seguido do botão “☞”.

5.1 Com grãos de café

1. Remova a tampa do recipiente de grãos 15.



CUIDADO!

Certifique-se de que o depósito de água está fechado quando encher o recipiente de grãos, para evitar a obstrução do sistema de água com grãos de café.

2. Adicione no máximo 200 g de grãos de café ao depósito 14.
3. Volte a colocar e pressione firmemente a tampa 15.
4. Prima o botão “OPEN” 11 na lateral do aparelho para abrir o compartimento do filtro 4.
5. Coloque o recipiente do filtro 3 no compartimento móvel 4.
6. Coloque um filtro descartável no recipiente do filtro 3.

**DICA**

Também pode usar o filtro permanente **2** no lugar do filtro descartável.

7. Coloque o aro do filtro **1** no recipiente do filtro **3**.
8. Feche o compartimento do filtro **4**.
9. Retire a cafeteira **5**.

**DICA**

Encha a cafeteira apenas até ao número necessário de chávenas, uma vez que toda a água é utilizada na preparação. Uma chávena leva aprox. 125 ml.

10. Encha a cafeteira **5** com água fria da torneira até à marca correspondente ao número de chávenas.
11. Abra o depósito de água **13**.
12. Coloque água no reservatório **13**. Verifique o nível da água no indicador de nível **9**.
13. Feche o depósito de água **13**.
14. Coloque a cafeteira **5** na placa de aquecimento **7**.
15. Ligue a ficha de alimentação **8** à tomada.
 - ➔ O aparelho liga-se automaticamente. A hora e as configurações atuais são mostradas no visor.
16. Prima o botão “**☰**+/-” para definir o número de chávenas correspondente à quantidade de água.
17. Prima o botão “**0**+/-” para definir a intensidade do café:
 - : Suave
 - : Médio
 - : Forte

18. Prima o botão “**☰**”.

➔ O botão “**☰**” e o símbolo “” acende. O aparelho inicia o processo de preparação moendo inicialmente os grãos de café

19. Espere que o aparelho apite 3 vezes e o símbolo “” se apague.

➔ O café está pronto.

**DICA**

Se não premir o botão “**☰**” após a preparação, o café é mantido quente durante o tempo indicado em ► “Ajustar temporizador” na página 183.

Ajuste da moagem

**CUIDADO!**

Ajuste a moagem apenas enquanto o aparelho estiver a moer os grãos de café, caso contrário, o moinho poderá ser danificado.

**DICA**

Recomenda-se uma moagem fina para torra leve e uma moagem grossa para torra escura. A torra normalmente está impressa na embalagem de café.

1. Prepare café com grãos, ► “5.1 Com grãos de café” na página 184.
2. Espere que o aparelho triture os grãos.

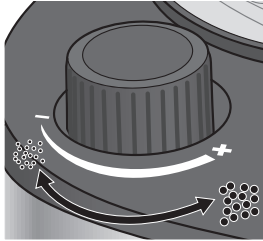

Fig. 2: Ajustar a moagem

- Definir o regulador **12** para a moagem desejada.
 - Gire o regulador no sentido dos ponteiros do relógio, em direção a “-” para moer o café mais fino.
 - Gire o regulador no sentido contrário ao dos ponteiros do relógio, em direção a “+” para moer o café mais grosso.

5.2 Com café moído

- Prima o botão “OPEN” **11** na parte lateral do aparelho para abrir o compartimento do filtro **4**.
- Coloque o recipiente do filtro **3** no compartimento móvel **4**.
- Coloque um filtro de café descartável no recipiente do filtro **3**.



DICA

Também pode usar o filtro permanente **2** em vez de um filtro de café descartável.

- Adicione o café moído ao filtro de café descartável. Use a colher doseadora fornecida **6** para este efeito. Consulte a seguinte tabela para a quantidade necessária. Consulte a seguinte tabela para a quantidade necessária:

Número de chávenas	Número de colheres
2	1½ – 2
4	3 – 4
6	4½ – 6
8	6 – 8
10	8 – 10

- Coloque o aro do filtro **1** no compartimento do filtro **3**.
- Feche o recipiente do filtro **4**.
- Retire a cafeteira.



DICA

Encha a cafeteira apenas até ao número necessário de chávenas, uma vez que toda a água é utilizada na preparação. Uma chávena leva aprox. 125 ml.

- Encha a cafeteira **5** até à marca correspondente ao número desejado de chávenas.
- Abra o depósito de água **13**.
- Coloque água no depósito de água **13**. Verifique o nível da água no indicador de nível **9**.
- Feche o depósito de água **13**.
- Coloque a cafeteira **5** na placa de aquecimento **7**.
- Ligue a ficha de alimentação **8** à tomada.
 - O aparelho liga-se automaticamente. A hora e as configurações são mostradas no visor.
- Prima o botão “☕” para desligar o moinho.

- ⇒ O botão „☰“ acende e fica a azul.
15. Pressione o botão „☰“.
 - ⇒ O botão „☰“ acende. O aparelho começa a preparar o café e o símbolo “☰” aparece no visor. 16. Espere que o aparelho apite 3 vezes e o símbolo “☰” se apague.
 - ⇒ O café está pronto.

**DICA**

Se não premir o botão „☰“ após a preparação, o café é mantido quente durante o tempo indicado em ► “Ajustar temporizador” na página 183.

6 Programação da preparação

**CUIDADO!**

Antes da preparação, certifique-se de que o aparelho está corretamente posicionado. Caso contrário, pode sofrer danos.

**DICA**

Se a programação já tiver sido selecionada e o botão “☰” ficar a azul, a hora da programação, a intensidade do café e a quantidade de chávemas já não podem ser alteradas. Para efetuar alterações, desligue a programação, premindo brevemente o botão “☰”.

Quando programa a função de preparação, a máquina de café prepara o café consoante as configurações programadas à hora definido.

1. Programe as configurações necessárias para a preparação, ► “5.1 Com grãos de café” na página 184 ou ► “5.2 Com café moído” na página 186.
2. Prima e mantenha o botão „☰“ durante 2 segundos.
 - ⇒ A hora é mostrada de forma intermitente.
3. Pressione repetidamente o botão „☰“ para ajustar a hora.
4. Pressione repetidamente o botão „☰“ para ajustar os minutos.
5. Pressione o botão „☰“ para confirmar as suas alterações.
 - ⇒ A hora atual e „☰“ são exibidos no visor. O botão „☰“ fica a azul. A máquina de café preparará o café segundo as configurações programadas no horário definido.
6. Pressione o botão „☰“ novamente para desativar a função de preparação programada.
 - ⇒ O botão „☰“ fica a branco. A preparação programada fica desativada.

7 Limpeza do aparelho

**ATENÇÃO!**

Risco de queimadura!

- Antes de limpar: desligue a ficha de alimentação 8 da tomada e deixe que o aparelho e os seus componentes arrefeçam completamente (pelo menos 30 minutos).

**ATENÇÃO!**

Risco de lesões e danos ao aparelho!

- Nunca mergulhe o aparelho em água.



ATENÇÃO!

Riscos para a saúde em caso de uso de produtos de limpeza incorretos!

- Utilize apenas produtos de limpeza adequados para alimentos quando limpar as peças que entram em contacto com água e café.



CUIDADO!

Não utilize produtos de limpeza abrasivos ou agressivos. Da mesma forma, evite utensílios que possam danificar as superfícies. Não coloque o aparelho na máquina de lavar louça.

7.1 Após a preparação

1. Certifique-se de que a preparação terminou e o aparelho arrefeceu.
2. Prima o botão “OPEN” **11** na lateral do aparelho para abrir o compartimento do filtro **4**.
3. Remova o aro do filtro **1**.
4. Retire o recipiente do filtro **3** juntamente com o filtro permanente **2** ou o filtro de café descartável.
5. Esvazie o café em pó do filtro permanente **2** e deite fora o filtro de café descartável juntamente com o café no lixo doméstico.
6. Enxague o recipiente do filtro **3** e o filtro permanente **2** com água corrente.
7. Deixe que o recipiente do filtro **3** e o filtro permanente **2** sequem antes de colocá-los de volta no aparelho.

7.2 Limpeza diária

1. Certifique-se de que o aparelho está desligado, frio e a ficha de alimentação **8** desligada da corrente.
2. Pressione o botão “OPEN” **4** na lateral do aparelho para abrir o compartimento móvel **11**.
3. Remova o aro do filtro **1**.
4. Retire o recipiente do filtro **3** juntamente com o filtro permanente **2**.
5. Lave o recipiente do filtro **3** e o filtro permanente **2** em água morna com detergente.



DICA

O aro do filtro **1**, o filtro permanente **2** e o recipiente do filtro **3**, bem como a cafeteira **5** podem ser lavados na máquina de lavar louça.

6. Limpe o compartimento móvel **4** com água morna e detergente.
7. Esvazie a cafeteira **5**.
8. Lave a cafeteira **5** em água morna com detergente.
9. Limpe a placa de aquecimento **7** com um pano húmido.
10. Seque bem todos os componentes antes de colocá-los de volta no aparelho.

7.3 Enxaguamento do aparelho

1. Certifique-se de que nenhum filtro tem borras de café no aparelho e que a cafeteira **5** está limpa.
2. Retire a cafeteira **5**.
3. Encha a cafeteira **5** até à marca “10” com água fria da torneira.

**CUIDADO!**

Para evitar danos no aparelho, encha o depósito de água apenas com água fria da torneira.

4. Coloque a água no depósito de água **13**.
5. Coloque a cafeteira **5** na placa de aquecimento **7**.
6. Ligue a ficha de alimentação **8** à tomada.
 - ⇒ O aparelho liga-se automaticamente.
7. Prima o botão “☕”.
- ⇒ O botão “☕” fica a azul e indica que o moinho está desligado.
8. Prima o botão “⏻”.
- ⇒ O botão “⏻” e o símbolo “☕” acendem. A água aquece e passa por todo o circuito do aparelho. Espere que o aparelho apite 3 vezes e o símbolo “☕” se apague.
9. Prima o botão “⏻” para desligar a placa de aquecimento **7**.
10. Esvazie e limpe o jarro do café **5**.

7.4 Descalcificação do aparelho

Todos os dispositivos que aquecem água devem ser descalcificados consoante o teor de calcário da água e a frequência de utilização. A garantia considera-se anulada para aparelhos que não funcionam corretamente devido à falta de descalcificação.

O aparelho está equipado com um lembrete de descalcificação após 200 ciclos de funcionamento. Em seguida, piscam todas as informações presentes no visor. A descalcificação deve então ser efetuada de imediato. Se a água potável tiver um elevado teor de calcário, a descalcificação deve ser efetuada anteriormente. Se o tempo de preparação do café for prolongado ou notar algum ruído crescente, isso é um sinal seguro de que a máquina de café tem de ser descalcificada.

O lembrete de descalcificação apaga-se após a descalcificação e dois ciclos de enxaguamento ou após três preparações de café.

1. Certifique-se de que nenhum filtro tem borras de café no aparelho e que o jarro do café **5** está limpo
2. Retire o jarro do café **5**.
3. Encha o jarro do café **5** até à marca “10” com água fria da torneira
4. Coloque a água no depósito de água **13**.
5. Coloque 80 ml de vinagre no depósito de água **13**.
6. Coloque a cafeteira **5** na placa de aquecimento **7**.
7. Ligue a ficha de alimentação **8** à tomada.
 - ⇒ O aparelho liga automaticamente.
8. Prima o botão “☕”.
- ⇒ O botão “☕” fica a azul e indica que o moinho está desligado.
9. Prima o botão “⏻”.
- ⇒ O botão “⏻” e o símbolo “☕” acendem. A solução de água/vinagre passa por todo o circuito do aparelho. Espere que o aparelho apite 3 vezes e o símbolo “☕” se apague.
10. Prima o botão “⏻” para desligar a placa de aquecimento **7**.
11. Efetue dois enxaguamentos do aparelho, ► “7.3 Enxaguamento do aparelho” na página 188, para remover os restos da solução de água/vinagre.

7.5 Limpeza da superfície

Limpe as superfícies do aparelho com um pano macio que não largue pelos.

8 Resolução de problemas

8.1 Solucionar os problemas sozinho/a



ATENÇÃO!

Risco de lesões! O aparelho não contém peças que possa reparar por si mesma/o.

- Nunca utilize um aparelho com defeito.
- Nunca tente reparar o aparelho sozinho/a. Se este tiver algum defeito, entre em contacto com o nosso departamento de assistência ao cliente (consulte os ► “Centros de serviço” na página 192.

Antes de entrar em contacto com o nosso serviço ao cliente, verifique, com o auxílio da tabela abaixo, se pode solucionar o problema sozinho/a.

Problema	Causa	Solução
O aparelho não liga.	O aparelho não está ligado a uma fonte de energia.	Ligue a ficha de alimentação a uma tomada devidamente instalada.
O café não passa pela saída com corta-gotas	A cafeteira não está posicionada corretamente debaixo da saída.	Verifique se a cafeteira está posicionada corretamente sobre a placa de aquecimento, e que aquela pressiona a válvula de saída.

Problema	Causa	Solução
O café está muito fraco	Moagem definida para muito grossa.	Defina o moinho para mais fino, ► “Ajuste da moagem” na página 185.
	Muito pouco pó de café	Consulte a tabela de medidas, ► “5.2 Com café moído” na página 186.
Em seguida, piscam todas as informações presentes no visor.	O aparelho deve ser descalcificado	Efetuar descalcificação ► “7.4 Descalcificação do aparelho” na página 189.
Códigos de erro E01 / E14	Problema no moinho	Contacte o serviço de atendimento ao cliente.
Códigos de erro E12 / E13	Erro PCB	Contacte o serviço de atendimento ao cliente.

8.2 Acessórios e peças de reposição

Número da peça	Acessório /peça de reposição
ZB 8688	Café SEVERIN 500 g, especialmente para máquinas de café Severin
GK 5546	Cafeteira com tampa
ZT 9064	Filtro permanente, tamanho 4

9 Armazenamento e eliminação

9.1 Armazenamento do aparelho

1. Limpe o aparelho ► “7.2 Limpeza diária” na página 188.
2. Guarde o aparelho num lugar fresco e seco.

9.2 Descarte



Aparelhos identificados com este símbolo devem ser descartados separadamente do lixo doméstico. Aqueles contêm matérias-primas valiosas que podem ser recicladas. O descarte correto protege o meio ambiente e a saúde das pessoas ao seu redor.

O seu município e/ou o revendedor podem facultar-lhe informações sobre a separação adequada.

10 Garantia

Os direitos legais de garantia em relação ao vendedor e quaisquer garantias do vendedor não são afetados pelas seguintes condições de garantia.

Em caso de pedido de garantia, contacte diretamente o seu revendedor. Além disso, a SEVERIN concede uma garantia de 2 anos com efeito a partir da data da compra do produto. Neste período, resolveremos qualquer defeito de fabrico ou de material que prejudique significativamente o funcionamento do aparelho. Quaisquer outras reivindicações serão rejeitadas.

Excluídos da garantia estão: Danos causados devido à não observância das instruções de uso, manuseio inadequado ou desgaste normal, bem como peças facilmente quebráveis, como, por exemplo, vidro, plástico ou lâmpadas. A garantia expira em caso de intervenção de agências não autorizadas pela SEVERIN.

Se for necessária uma reparação, entre em contacto com o nosso atendimento ao cliente por telefone ou por e-mail. consulte os ► “Centros de serviço” na página 192.

Kundendienstzentralen**Service Centres****Centrales service-après-vente****Klientenservicecentra****Servicios post-venta****Centros de serviço****Centrale del servizio clienti****Service-centrales****Centrale serviceafdelinger****Centrala kundtjänstplatser****Keskushuollot****Servisné stredisko****Centrala obsługi klientów****Szerviz****Κεντρικό σέρβις**

SEVERIN Service

Röhre 27

59846 Sundern

Telefon (02933) 982-460

Telefax (02933) 982-480

service@severin.de

Kundendienst Ausland**Austria**

Degupa

Vertriebsgesellschaft m.b.H.

Gewerbeparkstr. 7

5081 Anif / Salzburg

Tel.: +43 (0) 62 46 73 58 10

Fax: +43 (0) 62 46 / 72 70 2

eMail: degupa@silva-schneider.at

Belgique/Belgie

BVBA Dancal Elektro

Industriepark 12A – Unit 4

B-8587 SPIERE

Tel.: +32 56 71 54 51

Fax: +32 56 70 04 49

E-Mail: info@dancal.be

Bolivia

TIENDAS TAKAI

Sucursal 1

C/León de la Barra No. 687.

Zona Gran Poder

Tel.: +591-2-2460700

Sucursal 2

C/13 de Calacoto No. 7916

Zona Sur

Tel.: +591-2-2790436

Bulgaria

Pirita Ltd

1 Angel Kanchev, 5th floor

1000 Sofia, Bulgaria

Tel.: +359 2 973 11 31, 973 55 33

Fax: +359 2 944 96 49

E-Mail: vihra.koleva@pirita.bg

China

Ningbo Autin Electric Appliance CO.,LTD

B4-061/062 NO,181 Exhibition Road,

Jiangdong District, Ningbo

Tel.: +86 400 166 0336

Fax: +86 0574 55331669

Web: www.nbautin.com.cn

Web: www.autin.com.cn

Czech Republic

BVZ Commerce s.r.o.

Parkerova c.p. 618

CZ 25067 Klecany

Tel.: +420 233 55 94 74

Fax: +420 233 55 94 74

Danmark

F&H of Scandinavia A/S

Gl. Skivevej 70

DK-8800 Viborg

Tel.: +45 8928 1300

Fax: +45 8928 1301

eMail: info@fh-as.dk

Estonia:

Renneri Kaubanduse OÜ

Tammsaare tee 134B

Tallinn, Estonia

Tel.: +372 6 512 222

E-Mail: klienditeenindus@renner.ee

Espana

Severin Electrodomesticos España S.L.

S/N. CC. 'Las Higueras'

Plaza Miguel de Cervantes

45217 UGENA

Tel: +34 925 51 34 05

Fax: +34 925 54 19 40

eMail: severin@severin.es

Web: http://www.severin.es

Espana – Islas Canarias

Comercial Alte S.L.
C/Subida al Mayorazgo, 14
38110 Santa Cruz de Tenerife
Tel: +34 922 20 58 00
Fax: +34 922 20 59 00
eMail: comalte@telefonica.net

Finland

AV-Komponentti Oy
Sinimäentie 8B (4th floor)
02630 Espoo
Tel.: +358 9 867 8020
Fax: +358 9 867 80250
Web: www.avkomponentti.fi

France

SEVERIN France Sarl
Service-Après-Vente
4, rue Denis Papin
67400 Illkirch-Graffenstaden
Tel.: +33 3 88 47 62 08
Fax: +33 3 88 47 62 09
eMail: severin.france@severin.fr
Web: http://www.severin.fr

Greece

BERSON / C. Sarafi dis Bros. S.A.
Thessaloniki
Agias Anastasias & Laertou str.
57001 Pylaia
tel. 2310-954020

Athens

47, Agamemnonos str.
17675 Kallithea
tel. 210-9478773

BERSON / ΑΦΟΙ Κ. Σαραφιδη ΑΕΒΕ
Θεσσαλονίκη
Αγίας Αναστασίας & Λαέρτρου
57001 Πυλαία
τηλ. 2310-954020

Αθήνα

Αγαμέμνωνος 47
17675 Καλλιθέα
Τηλ. 210-9478773

Philippos Business Center

Service Post of Thermi
570 01 Thessaloniki, Greece
Tel.: 0030-2310954020

Hong Kong

Pacific Coffee Company
7/F Hollywood Centre, 233 Hollywood Road,
Sheung Wan, Hong Kong
Tel.: +852 2805 1627
Fax: + 852 2850 4015
eMail: espresso@pacificcoffee.com

India

Zansaar
#1210, 2nd Floor
Fawar Manor, 100ft Road
Indiranagar, Bangalore 560 038
Tel.: +91 80 49170000
e-mail: customersupport@zansaar.com
Web: http://www.zansaar.com

Iceland

Heimilistæki ehf
Sudurlandsbraut 26
IS-108 Reykjavik Iceland
Tel.: +354 5691520

Iraq

Al JOUD Home Appliances Manufacturing Co. Ltd
PIC: Eng. Ahmad Al-Sharabi
Al Joud Building Karadat Kharej
Baghdad - Iraq
Tel.: +964 782 270 2727
+964 770 003 5533
+964 771 231 7850

Ireland

Bluestone Sales & Distribution Ltd
26 Oaktree Business Park
Trim Co Meath Ireland
Tel.: +353 46 94 83100
Fax: +353 46 94 83663
Web: www.bluestone.ie

Italia

ASSISTENZA POST-VENDITA
NUMERO VERDE 800224155
E-Mail: assistenza@severinitalia.it

Indonesia

PT. Setai Modern Elektronik

Email.: info@severin.co.id

Web.: www.severin.co.id

Jakarta

Komp. Glodok Plaza Blok F No. 9, Jl. Pinangsia Raya, Jakarta Barat

021 65911888 / 021 6592889

Medan

Jl. Apel No. 88 Kom. Cemara Asri

061 6620186 / 061 6625836

Surabaya

Pergudangan Mutiara Margo Mulyo Indah,

Blok DC No. 2

Telp : (031) 749 1012, (031) 749 1016

Banjarmasin

Pergudangan Sumber Baru Jln A. Yani KM 17.9 Gudang B 15, Gambut

0511 6730101

Tangerang

Jl. Industri Raya III Blok AD No. 3, Cikupa

021 5902219-21

Cirebon

Jl. Dukuh Semarang No. 61

023 1209470

Pontianak

Pergudangan Mega Bispak No A3

Jl. Ahmad Yani Paritengkorak RT01 RW01

0561 812 3701

Jordanien

Terb for Trading

Dr.Waleed Maraqa commercial center , Level 1

Khalda , Amman Zip code :11953

Tel : +962 6 5346429

Fax : +962 6 5341706

Mob Jordan : +962 797426108

Kuwait

Mohammed Abdulrahman Al Bahar

Al Bahar Building P.O. Box 148

Safat 13002 Kuwait

Tel.: +965 4810855

Latvia

SIA GTCL BALTIC

Piedrujas iela 7

LV - Riga 1073

Tel.: +371 29119989

Fax: +371 67297769

Lebanon

Khoury Home

7th Floor, Cité Dora 3 Building, Dora

P.O.Box 70611

Antelias, Lebanon

Tel.: +961 1 244200

Fax: +966 1 253535

eMail: info@khouryhome.com

Internet: www.khouryhome.com

Luxembourg

Ser-Tec

Rue du Chateau d'Eau

3364 Leudelange

Tel.: +352 37 94 94 402

Fax: +352 37 94 94 400

North Macedonia

Agrotehna

St.Prvomajska bb

1000-Skopje

MACEDONIA

e-mail: servis@agrotehna.com.mk

Tel : +389 2 / 24 45 009 or - 019

Fax : +389 2 24 63 270

Magyarország

Dora-Land Kft.

2161 Csomád Szent István utca 13.

Tel.: (+36)70-884-9477

E-mail: sales@doraland.hu

Malta

Crosscraft .Co .Ltd.

Valletta Road

Paola, Malta

Tel:+356 21805805

+356 79498432

E-Mail: clyde@crosscraft.com.mt

Maroc

BS Cast

15, Rue Jules Cesar

Résidence Sofia

RDC Roches Noires

Casablanca

Fax: +212 5 22 24 40 34

TEL Port: +212 6 61 28 60 88

Nederland

Severin Nederland B.V.

Witteweg 60

1431 GZ Aalsmeer

Tel.: +31 297-347054

E-Mail: info@severinnl.com

Norway

F&H of Scandinavia A/S
Trollåsveien 34
1414 Trollåsen
Tel: +47 9244 8641
Fax: +47 6689 2070
eMail: info@fh-as.no

Oman

A.A.K & Partners L.L.C.
P.O Box:-1650, Muttrah
Postal Code - 114
Sultanate of Oman
Tel.: +968 24834470
Fax.: +968 24835186
E-Mail: aakpllc@gmail.com

PERU

SEVERIN PERU
208 Circunvalación del Golf Avenue
Office 301-A Los Inkas Prime Tower II
Santiago de Surco , Lima - Peru
Tel.: 0051 1 2729370
E-mail.: severinperu@gmail.com

Philippines

COLOMBO MERCHANT PHILIPPINES, INC.
Mezzanine 1, South Center Tower
2206 Venture Street, Madrigal Business Park
Alabang, Muntinlupa City
Tel.: 809 34 41
eMail: severinconsumercare@colombophils.com.ph

Polska

Severin Polska Sp.z o.o.
E-Mail: reklamacje@severin.pl

Portugal

Imporaudio Ida
Rua Dom Marcos da Cruz, 1281
4455-482 Perafita
Matosinhos
Tel.: +351 229 966 738 / 739 / 740
Fax: +351 229 966 741
E-mail: imporaudio@imporaudio.com

Singapore

Beste (S) Pte. Ltd.
Tagore Building
6 Tagore Drive, #03-04
Singapore 787623
Tel.: +65 6455 0005
Fax: +65 6455 4010
eMail: info@beste.com.sg

Slovenia

SEVTIS d.o.o.
Smartinska 130
1000 Ljubljana
Tel: 00386 1 542 1927
Fax: 00386 1 542 1926

Slowak Republic

BVZ Commerce s.r.o.
Parkerova 618
CZ 25067 Klecany
Tel.: +420 233 55 94 74
Fax: +420 233 55 81 59

South Africa

AL&CD Ashley (PTY) Ltd.
3rd Floor, Grove Exchange
9 Grove Avenue
Claremont
South Africa
7708
Tel: +27 21 674 0294
Fax: +27 21 674 0295
Web: <http://www.alcdashley.co.za>
E-Mail: service@alcdashley.co.za

Svenska

Rakspecialisten HS
Möllevångsgatan 34
214 20 Malmö
Tel.: +46 40 12 07 70
Fax: +46 40 6 11 03 35
E-Mail: info@rakspecialisten.se

Switzerland

SPC Electronics AG
Mövenstrasse 12
CH – 9015 St. Gallen
Tel.: +41 71 227 99 99
E-Mail: service@spcag.ch
www.spc.ch

Thailand

Verasu Ltd. part.
83/7 Wireless Rd., Lumpini,
Patumwan, Bangkok 10330
Tel.: +662 254 81 008
eMail: askverasu@verasu.com

Tunisie

GEI
54, rue du Mercure
Zone Industrielle 2013-BEN AROUS
TUNISIE

Ukrayina

Service for Modern Electronics LLC

Sim'i Khokhlovykh Str.8

4119 Kiev

Tel.: + 38 044 247 67 34

E-Mail: info1@photoservice.com.ua

United Kingdom

Homespares Centres Limited

Firwood Industrial Estate

Thicketford Road

Bolton, BL2 3TR

Tel.: +44 1204 558160

Fax: 01204 558169

E-Mail: office@homespares.co.uk

Web: www.homespares.co.uk

Vietnam

BRAND PARTNER

CTY TNHH DOI TAC NHAN HIEU

2/7 NGUYEN THANH Y

DA KAO WARD, DISTRICT 1

HO CHI MINH CITY, VIETNAM

Tel.: +84 862 899 648

Fax: +84 862 899 649

E-Mail: info@brandpartner.vn

Stand: 12/2019

SEVERIN Elektrogeräte GmbH

Röhre 27

D-59846 Sundern

Tel +49 2933 982-0

Fax +49 2933 982-333

information@severin.de

www.severin.com

Technische Änderungen vorbehalten. /
Model specifications are subject to change.
I/M No.: 9658.0000