

CafeRomantica

NICR5..

Kaffe-/espressomaskin
Bruksanvisning og tips

NO



NIVONA

Kjærlighet til kaffe



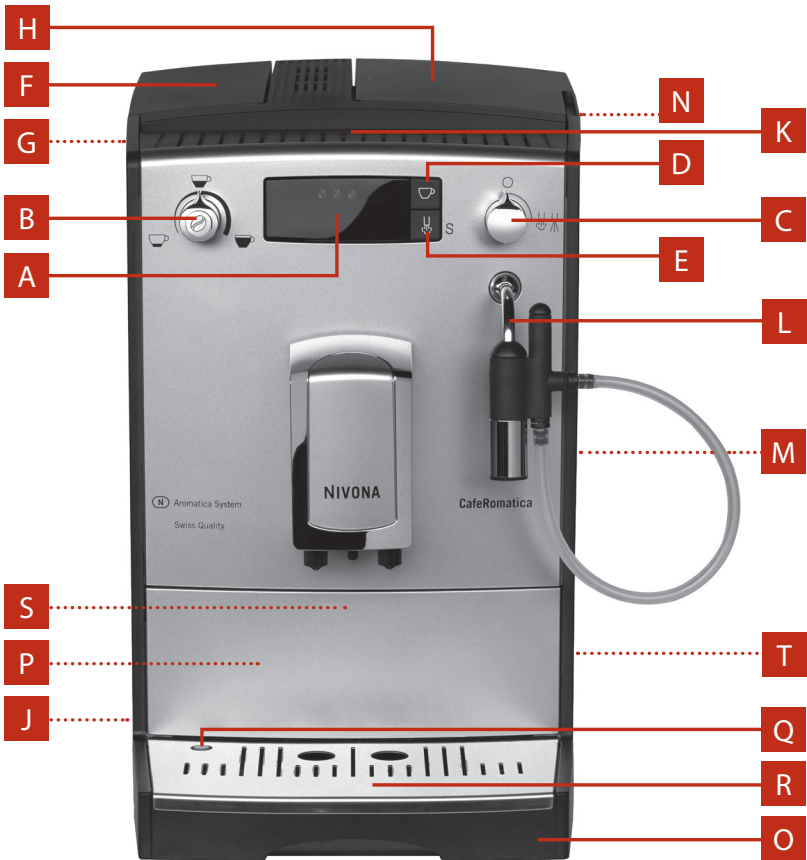



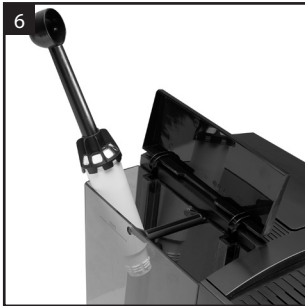
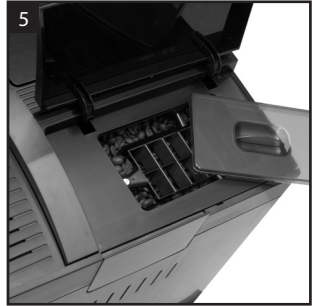
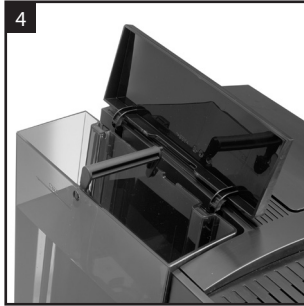
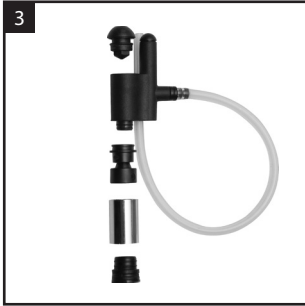







1



- A** Display
- B** Aroma/mengde
- C** Damp/varmvannskontroll
- D** Kaffeknapp
- E** Damp/rengjøringsknapp
- F** Lokk til vanntank
- G** Vanntank
- H** Lokk til bønnebeholder
- J** På/av-knapp
- K** Koppoppbevaring
- L** Damp/varmvannsdyse
- M** Lokk for maskinservice
- N** Sidelokk
- O** Dryppskål
- P** Kaffebeholder for brukt kaffe
(på innsiden)
- Q** Vannindikator for dryppskål
- R** Dryppbrett
- S** Produktetikett
(på innsiden)
- T** Kabeloppbevaring



Symboler i displayet

	S1 Vannbeholder		S7 Avkalking
	S2 Dryppeskål		S8 Automatisk utkobling
	S3 Aroma		S9 Temperatur
	S4 Lokk til kaffepulverrenne		S10 Gjennomskylling
	S5 To kopper		S11 Rengjøring
	S6 Filter		S12 Dampventil
		  	S13 Strek

Kjære kunde,

Gratulerer – du har valgt et kvalitetsprodukt fra NIVONA.

For å få størst mulig utbytte av ditt nye NIVONA-produkt ber vi deg lese denne bruksanvisningen og merke deg sikkerhetstipsene før du tar produktet i bruk.

Oppbevar bruksanvisningen på et trygt sted. Bruk den som referanse og gi den videre til en eventuell ny, fremtidig eier.

Nyt kaffen og gled deg over et produkt av høyeste kvalitet fra NIVONA.

Kjøpt hos

Sted, dato

1. SIKKERHETSINFORMASJON	29-31
2. FØRSTE OPPSTART	30-34
2.1 Komme i gang	30
2.2 De viktigste betjeningsorganene	31
2.3 Fylle på vann og bønner	31
2.4 Slå på maskinen og fyller systemet	31
2.5 Bruke maskinen med filter	32
2.6 Bruke maskinen uten filter, justere vannhardhet	32
2.7 Angi automatisk utkoblingstid	33
2.8 Justere temperaturen	33
2.9 Stille inn den automatiske rensesfunksjonen	34
2.10 Justere grovhetsgrad på malingen	34
2.11 Tilbakestille til fabrikkinnstillinger	34
3. LAGE KAFFE	35-37
3.1 Slå på maskinen	35
3.2 Velge styrke på kaffen	35
3.3 Velge vannmengde	35
3.4 Lage én kopp kaffe	35
3.5 Lage to kopper kaffe	36
3.6 Lage malt kaffe	36
3.7 Lage varmt vann (f.eks. til te)	36
3.8 Skumme melk og lage cappuccino	37
4. RENGJØRING OG VEDLIKEHOLD	38-40
4.1 Utskifting av filter	38
4.2 Rengjøring av systemet	38
4.3 Avkalking	39
4.4 Regelmessig rengjøring for hånd	40
4.5 Rengjøring av bryggeenheten	40
5. SYSTEMMELDINGER	41
6. PROBLEMLØSING	42
7. UTSKIFTING AV DELER/TILBEHØR	43
8. KUNDESERVICE, GARANTI, MILJØVERN	43
9. TEKNISKE DATA	44

1. Sikkerhetsinformasjon

- Denne maskinen skal bare brukes til det formål den er beregnet for (kun privat bruk). Den er ikke beregnet for kommersiell bruk (se garantien). Garantien gjelder ikke hvis maskinen brukes til andre formål enn den er beregnet for.
- Maskinens spenning og nettspenningen må være lik. Kontroller typeskiltet/klistremerket på maskinen (se fig. 1/S).
- Ikke bruk maskinen hvis strømledningen eller dekselet er skadet. Strømledningen må aldri komme i berøring med varme flater.
- Trekk alltid i støpselet, ikke strømledningen, når maskinen kobles fra stikkontakten.
- Følg alltid anvisningene vedrørende rengjøring og avkalking! Ellers vil garantien bli ugyldig.
- Sørg for å slå av maskinen og trekke ut støpselet før maskinen rengjøres og vedlikeholdes.
- Sett maskinen på et plant og stabilt underlag og bruk den bare innendørs. Maskinen må ikke settes på varme flater eller i nærheten av åpen ild.
- Maskinen kan brukes av barn fra åtte år og personer med nedsatte fysiske, sansemessige eller mentale evner eller mangel på erfaring og kunnskap, hvis de er under tilsyn av eller har fått anvisninger om sikker bruk av maskinen og er klar over farene forbundet med bruk. Barn må ikke leke med maskinen. Rengjøring og vedlikehold må ikke utføres av barn uten at de er under tilsyn. Maskinen, ledningen og støpselet må oppbevares utilgjengelig for barn under åtte år.
- Koble maskinen fra strømmettet hvis du skal være borte noen dager.
- Ikke la maskinen bli stående på unødig. Ikke dypp maskinen i vann.
- Ikke legg maskinen eller noen av delene i oppvaskmaskinen. Da vil garantien bli ugyldig.
- Hvis maskinen viser tegn på feil eller mangler, må støpselet straks trekkes ut (ikke trekk i ledningen eller selve maskinen).
- Mulige skader som skyldes feilaktig bruk eller ukvalifiserte repara-

sjoner, fritar produsenten for ansvar. I slike tilfeller vil garantien bli ugyldig.

- Den innebygde kaffekvernen skal bare brukes til brente eller ubehandlede bønner og ikke til andre typer matvarer! Kontroller at det ikke befinner seg fremmedlegemer blant kaffebønnene – ellers blir garantien ugyldig.
 - Hvis maskinen trenger reparasjon (deriblant utskifting av strømleningen), må du først kontakte telefon- eller e-postsupport (info@nivona.com), eller forhandleren som du kjøpte maskinen av – etter rådføring og i henhold til avsnitt 8 i denne håndboken skal maskinen sendes til NIVONA Zentralkundendienst, Südwestpark 90, D-90449 Nürnberg
 - Hvis maskinens strømlening er skadet, må den skiftes av produsenten, produsentens kundeserviceavdeling eller tilsvarende kvalifisert person for å unngå fare.
- ⚠ OBS:** Reparasjoner av elektriske apparater må bare utføres av fagfolk! Feilaktig utførte reparasjoner kan forårsake alvorlig skade på brukeren! Feilaktig bruk og vedlikehold av maskinen gjør garantien ugyldig!
- ⚠ OBS:** Bruk av på/av-knappen (fig.1/J) under bryggingen kan skade maskinen! Maskinen skal ikke slås av før kaffen er ferdig brygget.
- ⚠ OBS:** Fare for brannskader! Under produksjon av damp eller tapping av varmt vann kan det sprute varmt vann fra damp-/varmtvannsdysen eller melkeskummeren (fig. 1/L). La kaffetuten, damp-/varmtvannsdysen og melkeskummeren avkjøle før du tar på den.
- CE – Denne maskinen er i samsvar med gyldige EU-forskrifter.

2. Første oppstart

(Les dette og følg anvisningene før du brygger din første kaffe!)

2.1 Komme i gang

Pakk forsiktig ut maskinen og alle tilhørende deler.

Emballasjen inneholder også:

- Bruksanvisning
- Garantikort
- Måleskje med anvisninger for innsetting av filter

- To rensetabletter
- Ett Claris-filter (Kun 530)
- Én teststrimmel for vannhardhet

i Tips: Hvis maskinen trenger reparasjon, skal den sendes i originalemballasjen. Ta vare på emballasjen, også polystyrendelene.

Sett maskinen på et plant, tørt og passende underlag.

Sett støpslet i stikkkontakten.

Maskinen har et rom til strømledningen – er ledningen for lang, kan den overskytende delen legges i ledningsrommet på baksiden (fig. 1/T)

2.2 De viktigste betjeningsorganene

Gjør deg kjent med maskinens viktigste betjeningsorganer før du foretar grunninnstillingene og brygger din første kaffe.

- På/av-bryter (fig. 1/J): Trykk én gang for å slå på maskinen, trykk to ganger for å slå den av.
- Kaffestyrke-/mengdevelger (fig. 1/B): Ved å trykke gjentatte ganger på bønnesymbolet endres kaffestyrken fra mild (én bønne i displayet) til normal (to bønner) til sterk (tre bønner); start på nytt med mild.
Drei med klokken for å øke mengden per kopp og drei mot klokken for å redusere mengden.
- Damp-/varmtvannsregulering (fig. 1/C): Sett en kopp under damp-/varmtvannsdysen/melkeskummeren (fig. 1/L).
Du åpner ventilen for damp eller varmt vann ved å dreie knotten hele veien med klokken. Ventilen lukkes ved å dreie knotten mot klokken.
- Kaffeknapp: (fig. 1/D): Sett én eller to kopper under den høyderegulerbare tuten (fig. 7 og 8) før du trykker på knappen.
Trykk én gang for å få én kopp og to ganger raskt etter hverandre for å få to kopper.
- Damp-/renseknap (fig. 1/E): Når symbolet S10 **S** tennes, trykker du på knappen for å starte gjennomskylling. Hvis symbolet S10 **S** ikke vises, trykker du på knappen for å starte oppvarmingen til dampetemperatur.
Holder du knappen inne i mer enn 3 sekunder, åpner du grunninnstillingsmenyen. Hold knappen inne i mer enn 3 sekunder igjen for å gå ut av menyen.
- Høyderegulerbar tut: Du kan justere høyden på tuten etter kopper og glass ved å skyve den opp eller ned.

2.3 Fylle på vann og bønner

Åpne dekselet til venstre (fig. 1/F) og ta ut vannbeholderen (fig.4). Rengjør den med rent og kaldt vann fra kranen.

Fyll beholderen helt opp og sett den tilbake i maskinen. Sørg for at beholderen er forsvarlig låst på plass.

⚠ OBS: Bruk bare rent og kaldt vann til vannbeholderen! Bruk aldri vann med kullsyre eller andre væsker! Det vil gjøre garantien ugyldig.

Åpne dekselet til bønnebeholderen til høyre (fig. 1/H). Fyll beholderen med bare ubehandlede, brente kaffebønner (fig.5) og lukk dekselet igjen.

⚠ OBS: Bruk aldri bønner som er blitt behandlet med sukker eller lignende under eller etter brenning. Det kan forårsake skade på kvernen. Reparasjoner som følge av dette, dekkes ikke av garantien.

2.4 Slå på maskinen og fyll systemet

i Tips: Av produksjonsmessige årsaker kan det hende at de innvendige rørene er tomme når du setter opp maskinen for første gang. Det vises på følgende måte: Symbolet S12  vises når strømmen kobles til og på/av-bryteren (fig. 1/J) trykkes inn.

Sett støpslet inn i en stikkontakt.

2. Første oppstart

Slå på maskinen med på/av-bryteren (fig. 1/J).

Etter en kort stund vises symbolet S12  i displayet.

Sett en tilstrekkelig stor bolle (minst 0,5 l) under damp-/varmtvannsdysen/melkeskummen (fig. 1/L) og drei damp-/varmtvannsreguleringen (fig. 1/C) hele veien med klokken.

Systemet fylles nå med vann og renses gjennom damp-/varmtvannsdysen/melkeskummen. Denne prosessen fullføres automatisk.

Deretter dreier du damp-/varmtvannsreguleringen (fig. 1/C) hele veien mot klokken for å lukke.

Symbolet S10 **S** vil nå vises.

Trykk på damp-/renseknappen (fig. 1/E).

Maskinen er nå klar til bruk.

2.5 Bruke maskinen med filter

Det er opp til deg om du vil bruke maskinen med eller uten filter.

Maskinen leveres med et Claris-filter (Kun 530). Bruker du dette filteret, er det ikke nødvendig å avkalk maskinen like ofte, fordi filteret gjør vannet bløtere. Fabrikkinnstillingen er "uten filter".

Tøm vannbeholderen (fig. 4) og skru filteret forsiktig inn i den respektive åpningen i vannbeholderen – bruk verktøyet som er integrert i enden av måleskjeen (fig. 6).

⚠ OBS! Ikke trekk til for hardt, slik at beholderen sprekker.

Fyll beholderen med friskt vann og sett den tilbake i maskinen.

Hold damp-/renseknappen (fig. 1/E) inne i mer enn 3 sekunder for å gå til hovedmenyen.

Symbolet S7  og opptil fire streker lyser nederst i displayet.

Hold kaffeknappen (fig. 1/D) inne til symbolet S6  tennes og angir at maskinen har registrert at filteret er satt inn.

Trykk på damp-/renseknappen (fig. 1/E) for å bekrefte valget.

Symbolet S6  blinker i displayet og symbolet S12  lyser.

Sett en tilstrekkelig stor bolle (minst 0,5 l) under damp-/varmtvannsdysen/melkeskummen (fig. 1/L) og drei damp-/varmtvannsreguleringen (fig. 1/C) hele veien med klokken.

Systemet blir nå gjennomskylt. Symbolet S6  blinker i displayet.

Vent til det ikke kommer mer vann ut av damp-/varmtvannsdysen/melkeskummen.

Displayet viser symbolet S12 .

Drei damp-/varmtvannsreguleringen (fig. 1/C) tilbake hele veien mot klokken.

Avhengig av forhåndsinnstillingen vises én, to eller tre bønner i displayet. Maskinen er nå klar til bruk.

i Tips: Hvis du bruker filter, stilles den innvendige vannmyknerfunksjonen automatisk til hardhetsgrad 1! Maskinen trenger mindre hyppig avkalking – likevel skal den avkalkes når du blir bedt om det og alltid med FILTERET FJERNET.

Filteret vil være flatt etter at det er tappet ca. 50 l vann (du finner opplysninger om hvordan filteret skal skiftes i avsnitt 4.1).

⚠ OBS: Selv om displayet ikke angir "Skift filter" ved at symbolet  er uthevet, trenger filteret utskifting etter maks. to måneder hvis maskinen ikke brukes regelmessig (se avsnitt 4).

2.6 Bruke maskinen uten filter, justere vannhardhet

Avhengig av hvor hardt vannet er der du bor trenger maskinen avkalking med jevne mellomrom. For at systemet skal kunne angi når dette er nødvendig må du stille inn riktig vannhardhetsgrad før maskinen tas i bruk for første gang.

Når maskinen brukes med filter og riktige innstillinger (se ovenfor), stilles vannhardhetsgraden auto-

matisk til 1.

Test først vannkvaliteten ved hjelp av teststrimmelen som følger med.

Dypp teststrimmelen i vannet og rist den litt.

Etter ca. ett minutt kan du lese av resultatet ved å telle de røde prikkene på teststrimmelen.

De ulike gradene angis som følger og kan justeres:

Teststrimmel/hardhetsgrad = Display

1 rød prikk/1-7° = HARDHETSGRAD 1 = 1 rød strek

2 røde prikker/8-14° = HARDHETSGRAD 2 = 2 røde streker

3 røde prikker/15-21° = HARDHETSGRAD 3 = 3 røde streker

4 røde prikker/>21° = HARDHETSGRAD 4 = 4 røde streker

 Tips: Hvis teststrimmelen ikke viser noen røde prikker, stiller du inn hardhetsgrad 1.



 OBS: Ønsker du å bruke maskinen uten filter, må vannhardhetsgraden stilles inn. Dette er viktig, fordi maskinen må avkalkes oftere avhengig av vannhardhetsgrad (maskinen leveres fra fabrikk med innstillingen "uten filter; vannhardhetsgrad 3"!).

Hold damp-/renseknappen (fig. 1/E) inne i mer enn 3 sekunder for å gå til hovedmenyen.

Symbolet S7  og opptil tre streker tennes nederst i displayet.

Ved å trykke gjentatte ganger på kaffeknappen (fig. 1/D) øker antall streker med én av gangen.

Angi vannhardhetsgrad i overensstemmelse med antall streker.

Trykk på damp-/renseknappen (fig. 1/E) for å bekrefte valget. Symbolet S13  blinker i displayet og symbolet S7  lyser.

Hold damp-/renseknappen (fig. 1/E) inne i mer enn 3 sekunder for å gå ut av hovedmenyen.

Avhengig av forhåndsinnstillingen vises én, to eller tre bønner i displayet. Maskinen er nå klar til bruk.

2.7 Angi automatisk utkoblingstid

Denne funksjonen gjør det mulig å bestemme den automatiske utkoblingstiden etter siste bruk. Fabrikkinnstillingen er "etter 5 minutter".

Hold damp-/spyleknappen (fig. 1/E) inne i mer enn 3 sekunder for å gå til hovedmenyen. Slipp knappen.

Trykk gjentatte ganger på damp-/renseknappen (fig. 1/E) til symbolet S8  vises.

Utkoblingstiden endres ved å trykke gjentatte ganger på kaffeknappen (fig. 1/D).

Da øker du antall streker nederst i displayet med én strek av gangen i henhold til egne preferanser:

1 strek = automatisk utkobling etter 5 minutter

2 streker = automatisk utkobling etter 30 minutter

3 streker = automatisk utkobling etter 70 minutter

Trykk på damp-/renseknappen (fig. 1/E) for å bekrefte valget. Strekene lyser en kort stund.

Hold damp-/renseknappen (fig. 1/E) inne i mer enn 3 sekunder for å gå ut av hovedmenyen.

Avhengig av forhåndsinnstillingen vises én, to eller tre bønner i displayet. Maskinen er nå klar til bruk.

2.8 Justere temperaturen

Du kan justere temperaturen til "normal", "høy" eller "maks" etter eget ønske. Fabrikkinnstillingen er "høy".

Hold damp-/spyleknappen (fig. 1/E) inne i mer enn 3 sekunder for å gå til hovedmenyen. Slipp knappen.

Trykk gjentatte ganger på damp-/renseknappen (fig. 1/E) til symbolet S9  vises.

Temperaturen endres ved å trykke gjentatte ganger på kaffeknappen (fig. 1/D).

Da øker du antall streker nederst i displayet med én strek av gangen. Angi ønsket temperatur i over-

ensstemmelse med antall røde streker: Strekene leses slik:

1 strek = "normal" temperatur

2 streker = "høy" temperatur

3 streker = "maks." temperatur

Etter tre streker starter displayet på nytt med én strek.

Trykk på damp-/renseknappen (fig. 1/E) for å bekrefte valget. Strekene lyser en kort stund.

Hold damp-/renseknappen (fig. 1/E) inne i mer enn 3 sekunder for å gå ut av hovedmenyen.

Avhengig av forhåndsinnstillingen vises én, to eller tre bønner i displayet. Maskinen er nå klar til bruk.

2.9 Stille inn den automatiske rensesfunksjonen

Om ønskelig kan du stille inn den automatiske rensesfunksjonen for å oppnå ekstra hygiene etter at maskinen er slått av.

Fabrikkinnstillingen er "av".

Hold damp/-spyleknappen (fig. 1/E) inne i mer enn 3 sekunder for å gå til hovedmenyen.

Trykk gjentatte ganger på damp-/renseknappen (fig. 1/E) til symbolet S10 **S** vises.

Innstillingen endres ved å trykke gjentatte ganger på kaffeknappen (fig.1/D).

Da øker du antall streker nederst i displayet med én strek av gangen. Angi ønsket innstilling for rensesfunksjonen i overensstemmelse med antall røde streker:

1 strek = automatisk rensing "av"

2 streker = automatisk rensing "på"

Etter to streker starter displayet på nytt med én strek.

Trykk på damp-/renseknappen (fig. 1/E) for å bekrefte valget. Strekene lyser en kort stund.

Hold damp-/renseknappen (fig. 1/E) inne i mer enn 3 sekunder for å gå ut av hovedmenyen.

Avhengig av forhåndsinnstillingen vises én, to eller tre bønner i displayet. Maskinen er nå klar til bruk.

2.10 Justere grovhetsgrad på malingen

! OBS: Malingsgrovheten skal bare justeres mens kvernen går.

Kvernen kan justeres etter hvilken bønneblanding du bruker. Vi foreslår at kvernen stilles inn på middels.

Du endrer grovhetsgrad ved å følge disse trinnene:

Åpne serviceluken til høyre på dekselet (fig. 1/M).

Du finner grovhetsreguleringen øverst til høyre (fig. 11).

Sett en kopp under kaffetuten.

Trykk på kaffeknappen (fig. 1/D).

Endre grovhetsgrad mens kvernen går, ved å flytte på reguleringen (fig. 11).

Jo mindre prikk, desto finere kaffepulver. Merk:

- Lysbrente kaffebønner trenger finere malingsgrad (reguleringen lenger mot venstre).
- Mørkbrente kaffebønner trenger grovere malingsgrad (reguleringen lenger mot høyre).

Finn ut hvilken innstilling du selv foretrekker.

Lukk serviceluken og sett tappene bak på serviceluken inn i utsparingene. Pass på at luken låses ordentlig på plass.

2.11 Tilbakestille til fabrikkinnstillinger

Slik stiller du maskinen tilbake til fabrikkinnstillingene:

Slå på maskinen.

Hold damp-/renseknappen (fig. 1/E) og kaffeknappen (fig. 1/D) inne samtidig i mer enn 3 sekunder.

Alle de røde strekene tennes en kort stund.

Fabrikkinnstillingene er gjenopprettet.

3. Lage kaffe

- i** Tips: Maskinen er innstilt fra fabrikk for at du kan brygge din første kaffe direkte. Imidlertid anbefaler vi at du gjør nødvendig innstillinger etter egne preferanser. Les derfor avsnitt 2 "Komme i gang" først og følg anvisningene som er gitt der!
- i** Tips: Når du bruker maskinen for første gang eller etter at den ikke har vært brukt over en lengre periode, vil den første koppen ikke få full aroma og bør derfor ikke drikkes.

3.1 Slå på maskinen

Når du har fullført anvisningene (avsnitt 2), er fremgangsmåten for å slå på maskinen alltid lik:

Slå på med på/av-bryteren (fig. 1/J).

Displayet viser fem blinkende røde streker. Når systemet har nådd driftstemperatur, vises symbolet S10 **S** i displayet.

Trykk på damp-/renseknappen (fig. 1/E).

Systemet blir nå gjennomskylt. Maskinen er klar til bruk. Avhengig av forhåndsinnstillingene vises én, to eller tre bønner i displayet.

- i** Tips: Hvis maskinen ikke skal brukes på en lengre stund (f.eks. ferie), slår du den av med på/av-bryteren (fig. 1/J) og trekker ut støpselet.

3.2 Velge styrke på kaffen

Styrken på kaffen kan angis i tre nivåer i henhold til smak, og vises i displayet på følgende måte:

MILD, displayet viser én bønne, ca. 7 gram malt kaffe, for eksempel til kaffe latte eller cappuccino;

STANDARD, displayet viser to bønner, ca. 9 gram malt kaffe, for eksempel til vanlig kaffe;

STERK, displayet viser tre bønner, ca. 11 gram malt kaffe, for eksempel til espresso eller sterk kaffe.

Når maskinen er klar til bruk, vises enten sist brukte forhåndsinnstilling eller fabrikkinnstilling i displayet.

Innstillingen kan endres ved å trykke gjentatte ganger på kaffestyrke-/mengdevelgeren (fig. 1/B).

Kaffestyrken endres da fra mild (én bønne i displayet) til standard (to bønner i displayet) til sterk (tre bønner i displayet) og tilbake til mild.

3.3 Velge vannmengde

Det er enkelt å justere vannmengden ved å dreie på kaffestyrke-/mengdevelgeren (fig. 1/B) (koppssymbolet nederst til venstre for lite vann, symbol med full kopp nederst til høyre for mye vann).

3.4 Lage én kopp kaffe

Når du har valgt styrke på kaffen (se avsnitt 3.2) og vannmengde (se avsnitt 3.3), setter du en kopp midt under tuten (fig. 7).

Høyden på tuten kan reguleres, slik at den passer til koppens størrelse.

Trykk kort på kaffeknappen (fig. 1/D).

Maskinen begynner nå å male, forhåndsbygge og brygge.

Prosessen kan når som helst avbrytes ved å trykke på kaffeknappen igjen.

- ⚠** OBS: Når du lager din første kaffe, er boksen til kvernen fortsatt tom. Det kan derfor hende at symbolet S3 **000** blinker etter første maling og at maskinen ikke vil lage noen kaffe.

Da er det bare å trykke på kaffeknappen (fig. 1/D) igjen.

3. Lage kaffe

 Tips: Vannmengden kan justeres mens kaffen lages. Finn den beste innstillingen ut fra egen smak og størrelsen på koppen.

 Tips: Slik gjør du for å huske den perfekte innstillingen i henhold til din smak:

Drei kaffestyrke-/mengdevelgeren (fig. 1/B) til følgende stillinger:

- en liten espressokopp i midten,
- en stor kopp helt til høyre.

Trykk på kaffeknappen (fig. 1/D).

Maskinen begynner nå å lage kaffe.

Like før den valgte kaffemengden er ferdig, dreier du kaffestyrke-/mengdevelgeren (fig. 1/B) langsomt mot venstre til maskinen slutter å fungere.

Noter hvor kaffestyrke-/mengdevelgeren står for den aktuelle størrelsen på kaffekoppen.

3.5 Lage to kopper kaffe

Når du har valgt styrke på kaffen (se avsnitt 3.2) og vannmengde (se avsnitt 3.3), setter du to kopper under tuten (fig. 8).

Høyden på tuten kan reguleres, slik at den passer til kopperens størrelse.



Trykk på kaffeknappen (fig. 1/D) to ganger etter hverandre.

Displayet viser symbolet S5 .

Maskinen begynner nå å male, forhåndsbrygge og brygge.

Prosessen kan når som helst avbrytes ved å trykke på kaffeknappen (fig. 1/D) igjen.

Når du lager to kopper, går kvernen automatisk to runder.

 OBS: Når du lager din første kaffe, er boksen til kvernen fortsatt tom. Det kan derfor hende at symbolet S3  blinker etter første maling og at maskinen ikke vil lage noen kaffe.

Da er det bare å trykke på kaffeknappen (fig. 1/D) igjen.

 Tips: Hvis det ikke er nok vann i beholderen, bønnebeholderen går tom i løpet av de to kvernesykluserne eller dryppskålen trenger å tømmes, vises de respektive symbolene i displayet. Den andre koppen vil i så fall ikke bli brygget. Følg anvisningene i displayet og trykk på kaffeknappen (fig. 1/D) igjen for å lage den andre koppen.

3.6 Lage malt kaffe

Drei kaffestyrke/mengdevelgeren (fig. 1/B) til vannmengden som kreves for én kopp.

Åpne lokket til kaffepulverrennen (fig. 1/N). Symbolet S4  blinker.

Hell på én strøken måleskje malt kaffe og lukk lokket.

Symbolet S4  blinker.

Sett én eller to kopper under kaffetuten (fig. 7 eller 8) og trykk på kaffeknappen (fig. 1/D) henholdsvis én eller to ganger.

Maskinen begynner nå å forhåndsbrygge og brygge – uten å male.

 Tips: Hvis du har åpnet lokket til kaffepulverrennen ved et uhell eller ikke har trykket på kaffeknappen etter at du har tilsatt den malte kaffen, vil maskinen automatisk begynne ett minutt gjennomskylling når lokket lukkes. Deretter er maskinen klar igjen.

 OBS: Kaffepulverrennen er ikke en oppbevaringsbeholder. Hell derfor ikke i mer enn én porsjon kaffe av gangen og bruk bare frisk eller vakuumpakket kaffe malt av kaffebønner. Ikke bruk hurtigkaffe som skal løses opp i vann!

3.7 Lage varmt vann (f.eks. til te)

Hold en kopp under damp-/varmtvannsdysen/melkeskummeren (fig. 1/L).

Drei damp-/varmtvannsreguleringen (fig. 1/C) med klokken.

Fyll koppen med ønsket mengde vann og drei knotten mot klokken, tilbake til stilling 0.

! Fare: Skåldingsfare! Det kan sprute varmt vann! Damp-/varmtvannsdysen/melkeskummeren blir veldig varm under bruk. La damp-/varmtvannsdysen/melkeskummeren avkjøle noen minutter før du tar på den. Ta bare på gummidelene.

i Tips: Du kan tappe varmt vann i ca. 2 minutter før maskinen kobler ut automatisk. Du kan starte prosessen på nytt ved å dreie damp-/varmtvannsreguleringen (fig. 1/C) bakover og forover.

3.8 Skumme melk og lage cappuccino

Den egne melkeskummeren (fig. 1/L) kan skumme melk direkte i koppen fra en beholder.

Dypp sugeslangen (fig. 9 og 10) i melken (i beholderen eller direkte ned i melkekartongen).

Sett en kopp under melkeskummeren.

Trykk på damp-/renseknappen (fig. 1/E).

Under oppvarmingen blinker fem røde streker nederst i displayet. Straks symbolet S12  vises kan du produsere damp og skumme melk.

! OBS: Til å begynne med vil det komme litt vann før melkeskummet.

Fyll koppen med ønsket mengde melkeskum og drei damp-/varmtvannsreguleringen (fig. 1/C) mot klokken, tilbake til stilling 0.

Vent til de siste melkedråpene har kommet før du setter koppen under kaffetuten.

Trykk på damp-/renseknappen (fig. 1/E) igjen.

Maskinen er nå tilbake i kaffemodus.

Sett koppen med melkeskum under kaffetuten (fig. 7) og fyll den med ønsket mengde kaffe, som beskrevet i avsnitt 3.4.

i Tips: Du kan tappe varm damp i ca. 2 minutter før maskinen kobler automatisk ut. Du kan starte prosessen på nytt ved å dreie damp-/varmtvannsreguleringen (fig. 1/C) frem og tilbake.

! OBS: Det er vanskelig å fjerne melkerester på damp-/varmtvannsdysen. Den bør derfor rengjøres umiddelbart etter at den er avkjølt!

Det gjøres ved å fylle en bolle med rent vann og legge sugeslangen nedi.

Sett en tom bolle under melkeskummeren (fig. 1/L).

Trykk på damp-/renseknappen (fig. 1/E).

Under oppvarmingen blinker fem røde streker nederst i displayet. Straks symbolet S12  vises, kan du produsere damp.

Drei damp-/varmtvannsreguleringen (fig. 1/C) med klokken.

! OBS: Til å begynne med vil det komme litt vann før dampen.

Tapp vann til det kommer ut bare rent vann/damp.

Drei damp-/varmtvannsreguleringen (fig. 1/C) mot klokken, tilbake til stilling 0.

Trykk på damp-/renseknappen (fig. 1/E) igjen.

Maskinen er nå tilbake i kaffemodus.

! OBS: Fra tid til annen (ideelt sett hver gang maskinen ikke skal brukes på en stund og i alle fall med jevne mellomrom!) må melkeskummeren demonteres helt (fig. 3) og rengjøres grundig under rennende vann.

4. Rengjøring og vedlikehold

! OBS: Hvis maskinen trenger rengjøring eller vedlikehold, vil displayet vise det respektive symbolet. Sørg alltid for å følge disse anvisningene, ellers blir garantien ugyldig. Du finner flere opplysninger i avsnitt 4.1 til 4.5. Ønsker du å vedlikeholde eller rengjøre maskinen uten at du er bedt om det, må du

4. Rengjøring og vedlikehold

også følge anvisningene i avsnittene 4.1 til 4.5.

4.1 Utskifting av filter

Filteret vil være flatt etter at det er tappet ca. 50 l vann. Displayet viser symbolet S6 . Det er fortsatt mulig å lage kaffe, men vi anbefaler at du alltid skifter filter umiddelbart.

! OBS: Filteret må skiftes etter maks. to måneder hvis maskinen ikke er i regelmessig bruk. Displayet viser ingen statusmelding. Bruk skiven (etter måned) øverst på filteret til å velge utskiftingsdato.

Slå på maskinen.

Hold damp-/mengdevelgeren (fig. 1/B) inne i mer enn 3 sekunder for å gå til vedlikeholdsmenyen.

Symbolet S6 , S7  eller S11  vises.

Drei kaffestyrke-mengdevelgeren (fig. 1/B) med klokken og mot klokken til symbolet S6  vises i displayet.

Tøm vannbeholderen (fig. 4) og skru løs filteret med verktøyet som er integrert i enden av måleskjeen. Kasser filteret.



Still skiven (etter måned) øverst på det nye filteret på enten datoen da filteret ble satt inn eller datoen for ny utskifting.

Skru filteret forsiktig inn i åpningen i vannbeholderen som er beregnet for formålet – bruk verktøyet som er integrert i enden av måleskjeen (fig. 6).

Fyll beholderen med friskt vann og sett den tilbake i maskinen.

Sett en passe stor bolle (minst 5 l) under damp-/varmtvannsdysen/melkeskummeren (fig. 1/L).

Trykk påkaffestyrke-/mengdevelgeren (fig. 1/B):

Symbolet S6  blinker i displayet og symbolet S12  lyser.

Drei damp-/varmtvannsreguleringen (fig. 1/C) med klokken hele veien.

Systemet blir nå gjennomskylt.

Vent til det ikke kommer mer vann fra dysen, og drei knotten (fig. 1/C) mot klokken, tilbake til lukket stilling.

Maskinen varmes kort opp og er klar til bruk igjen.

4.2 Rengjøring av systemet

Hvis maskinen trenger rengjøring, vises symbolet S11  i displayet.



i Tips: Du kan fortsatt lage kaffe eller tappe varmt vann, men vi anbefaler at du starter renseprogrammet snarest mulig. Ellers kan funksjonen forringes og garantien bli ugyldig.

! OBS: Ikke avbryt rengjøringsprosessen. Følg anvisningene i nøyaktig angitt rekkefølge. Rensetabletten skal bare settes inn hvis maskinen ber om det.

i Tips: Under rengjøringen vil de røde strekene nederst i displayet vise fremdriften. Jo flere streker som vises, desto lengre har programmet kommet.



Slå på maskinen.

Hold damp-/mengdevelgeren (fig. 1/B) inne i mer enn 3 sekunder for å gå til vedlikeholdsmenyen.

Symbolet S6 , S7  eller S11  vil lyse.

Drei kaffestyrke / mengdevelgeren (fig. 1/B) med klokken og mot klokken til symbolet S11  vises i displayet.

Start rengjøringen ved å trykke kort på kaffestyrke-/mengdevelgeren (fig. 1/B).

Symbolet S11  blinker i displayet, symbolene S1  og S2  lyser.

Ta ut vannbeholderen (fig.4) og fyll den helt opp. Sett vannbeholderen inn igjen.

Ta ut dryppskålen med beholderen for brukt kaffe (fig. 1/O og P) og tøm begge.

Sett dryppskålen og beholderen for brukt kaffe inn igjen.



Maskinen starter rengjøringen. Når den er ferdig rengjort, vises symbolet S4  i tillegg.

Sett en tilstrekkelig stor bolle (minst 0,5 l) under kaffetuten.

Åpne lokket til kaffepulverrennen (fig. 1/N).

Symbolet S4  blinker og angir at rensetabletten skal legges inn.

Legg en rensetablett i kaffepulverrennen og lukk lokket.

Rengjøringen starter. Symbolet S11  blinker. Rengjøringen går automatisk og varer i ca. 10 minutter. Når maskinen er rengjort, lyser symbolet S2,  og symbolet S11  blinker.

Ta ut dryppskålen med beholderen for brukt kaffe (fig. 1/O og P) og tøm begge.

Sett dryppskålen og beholderen for brukt kaffe inn igjen.

Maskinen varmes kort opp. Den er klar til bruk igjen når bønnesymbolene i displayet lyser.

Manuell rengjøring

Om nødvendig kan rengjøringsprogrammet også startes og kjøres som beskrevet i avsnitt 4.2 uten at symbolet S11  lyser.

4.3 Avkalking

Hvis maskinen trenger avkalking, vises symbolet S7  i displayet.

 **Tips:** Du kan fortsatt lage kaffe eller tappe varmt vann og damp, men vi anbefaler at du starter avkalkingsprogrammet snarest mulig. Ellers kan funksjonen forringes og garantien bli ugyldig.



 **OBS:** Ikke avbryt avkalkingsprogrammet. Følg anvisningene i nøyaktig angitt rekkefølge. Bruk aldri eddik eller eddikbaserte stoffer, bare flytende standardprodukter som er anbefalt spesielt for automatiske kaffemaskiner.

 **OBS:** Ta filteret ut av vannbeholderen før avkalkingsprogrammet startes.

 **Tips:** Mens avkalkingsprogrammet går vises fremdriften ved hjelp av de røde strekene nederst i displayet. Jo flere streker som vises, desto lengre har programmet kommet.



Slå på maskinen.

Hold damp-/mengdevelgeren (fig. 1/B) inne i mer enn 3 sekunder for å gå til vedlikeholdsmenyen.

Symbolet S6 , S7  eller S11  vil lyse.

Drei kaffestyrke-/mengdevelgeren (fig. 1/B) med klokken og mot klokken til symbolet S7  lyser.

Start avkalkingsprogrammet ved å trykke kort på kaffestyrke-/mengdevelgeren (fig. 1/B).

Symbolet S7  blinker, og symbolet S2  lyser.

Ta ut dryppskålen med beholderen for brukt kaffe (fig. 1/O og P) og tøm begge.

Sett dryppskålen og beholderen for brukt kaffe inn igjen.

Symbolet S1  lyser, mens symbolet S7  fortsetter å blinke.

Ta ut vannbeholderen (fig. 4).

Fjern filteret, hvis det er montert (fig. 4).

Fyll vannbeholderen med friskt vann opp til 0,5 l-merket.



Sett vannbeholderen inn igjen.

Symbolet S12  lyser.

Da kan avkalkingsmiddelet tilsettes (aldri omvendt!. Følg produsentens anbefalinger vedrørende bruk av avkalkingsmiddelet!).

Sett en tilstrekkelig stor bolle (minst 0,5 l) under damp-/varmtvannsdysen/melkeskummeren.

Drei damp-/varmtvannsreguleringen (fig. 1/C) med klokken.

Avkalkingsprogrammet starter. Symbolet S7  blinker. Avkalkingsprogrammet er automatisk og varer i ca. 10 minutter. Når den første delen av programmet er ferdig, lyser symbolet S12 , og symbolet S7  blinker.

Drei damp-/varmtvannsreguleringen (fig. 1/C) mot klokken.

Avkalkingsprogrammet starter igjen, avkalkingsmiddelet renner ned i dryppskålen. Symbolet S7 

4. Rengjøring og vedlikehold

bliker. Avkalkingsprogrammet er automatisk og varer i ca. 10 minutter til. Når prosessen er fullført, lyser symbolet S2,  og symbolet S7  bliker.

Ta ut dryppskålen med beholderen for brukt kaffe (fig. 1/O og P). Tøm og rengjør begge.
Sett dryppskålen og beholderen for brukt kaffe inn igjen.



Symbolet S1  lyser.



Ta ut vannbeholderen og skyll den med friskt vann.
Sett inn filteret igjen hvis det trengs.
Fyll vannbeholderen med friskt vann.
Sett vannbeholderen inn igjen.

Symbolet S12  lyser.

Sett igjen en tilstrekkelig stor bolle (minst 0,5 l) under damp-/varmtvannsdysen/melkeskummeren.
Drei damp-/varmtvannsreguleringen (fig. 1/C) med klokken.

Skyllingen gjennom damp-/varmtvannsdysen/melkeskummeren starter.

Når prosessen er fullført, bliker symbolet S7,  og symbolet S12  lyser.
Drei damp-/varmtvannsreguleringen (fig. 1/C) mot klokken.

Det innvendige rensprogrammet starter og tar ca. ett minutt, etterfulgt av en kort skylling av kaffetuten. Symbolet S7  bliker, og symbolet S2  lyser.

Ta ut dryppskålen med beholderen for brukt kaffe (fig. 1/O og P) og tøm begge.
Sett dryppskålen og beholderen for brukt kaffe inn igjen.

Maskinen varmes kort opp. Den er klar til bruk igjen når bønesymbolene i displayet lyser.

! OBS: Fjern straks eventuelle rester av avkalkingsmiddel på dekelet med en fuktig klut.

Manuell avkalking

Om nødvendig kan avkalkingsprogrammet også startes og kjøres som beskrevet ovenfor uten at symbolet S7  bliker og ber om det.

4.4 Regelmessig rengjøring for hånd

i Tips: Følg disse rengjøringsanvisningene, da håndtering av næringsmidler krever den høyeste grad av renslighet.

! OBS: Dypp aldri maskinen i vann! Ikke bruk rengjøringsmidler som inneholder slipemidler.

Tøm dryppskålen og beholderen for brukt kaffe (fig. 1/O og P). Den røde, flytende indikatoren bak på dryppskålen (fig. 1/Q) viser hvor full skålen er.

Bruk bare en myk og fuktig klut til å rengjøre dekelet innvendig og utvendig.

Tøm dryppskålen og beholderen for brukt kaffe (fig. 1/O og P) senest når displayet viser at det er nødvendig (bare når maskinen er slått på!).

Nå og da kan maskinen rengjøres med litt såpevann.

Vannbeholderen skal skylles med rent vann hver dag og fylles opp igjen med friskt, kaldt vann.

i TIPS: Tørkede melkerester er vanskelige å fjerne.

Rengjør derfor damp-/varmtvannsdysen/melkeskummeren og sugeslangen regelmessig.

! OBS: Fra tid til annen (ideelt sett hver gang maskinen ikke skal brukes på en stund og i alle fall med jevne mellomrom!) må damp-/varmtvannsdysen demonteres helt og rengjøres grundig under rennende vann (fig. 3). Vi anbefaler vårt rengjøringsmiddel spesielt beregnet for melkerester, NICC 705.

4.5 Rengjøring av bryggeenheten

! OBS: Maskinen må være slått av når bryggeenheten tas ut.

Bryggeenheten kan om nødvendig tas ut og rengjøres under kaldt, rennende vann. Bruk aldri rengjøringsmiddel, bare kaldt vann! Av hygienemessige årsaker anbefaler vi at enheten tas ut og rengjøres

nøye etter hver gang rengjøringsprogrammet er kjørt (se avsnitt 4.2).

Åpne og ta av serviceluken på høyre side av dekselet (fig. 1/M).

Ta ut bryggeenheten ved å trykke på den røde bryteren og dreie håndtaket helt til venstre, til det smetter på plass (fig. 12).







Ta bryggeenheten forsiktig ut med håndtaket.

Rengjør bryggeenheten under rennende vann og la den tørke.

Sett bryggeenheten forsiktig inn igjen ved å trykke den røde bryteren ned og dreie håndtaket helt til høyre, til det smetter på plass.

Lukk serviceluken og sett tappene bak på serviceluken inn i utsparingene. Pass på at luken (fig. 1/M) låses ordentlig på plass.

5. Systemmeldinger

Melding	Årsak	Løsning
S3 000 blinker	Tomt for bønner	Tilsett bønner, begynn å lage kaffe på nytt
S12 	Fyll vannrørsystemet Mulig defekt filter	Drei damp-/varmtvannsreguleringen med klokken Ta ut eller skift filteret
S1  lyser	Vannbeholderen er tom Vannbeholderen mangler eller er satt feil inn	Fyll vannbeholderen Sett inn vannbeholderen på nytt
S2  lyser	Dryppskålen eller beholderen for brukt kaffe er full	Tøm dryppskålen og/eller beholderen for brukt kaffe
S2  blinker	Dryppskålen med beholderen for brukt kaffe mangler eller er satt feil inn	Sett dryppskålen med beholderen for brukt kaffe inn igjen.
S11  lyser	Systemet trenger rengjøring	Rengjør systemet (se avsnitt 4.2)
S7  lyser	Systemet trenger avkalking	Avkalk systemet (se avsnitt 4.3)
S6  lyser	Filteret er utslitt	Skift filter (se avsnitt 4.1)
S13 strek 1 og strek 5 blinker vekselvis	Bryggeenheten er feilaktig montert	Monter bryggeenheten riktig og sørg for at den sitter forsvarlig på plass (se avsnitt 4.5)

6. Problemløsning

Feil	Årsak	Løsning
Ikke varmt vann eller damp	Blokkert damp-/varmtvannsdyse/melkeskummer (fig.1/L)	Demonter og rengjør damp-/varmtvannsdysen/melkeskummeren grundig (fig.3)
	Systemet er fullt av kalk	Bruk en høy dose avkalkingsmiddel (se avsnitt 4.3)
Ikke nok melkeskum eller flytende skum	Uegnet melk	Bruk kald melk
	Blokkert damp-/varmtvannsdyse/melkeskummer	Demonter og rengjør damp-/varmtvannsdysen/melkeskummeren grundig (fig.3)
Kaffen bare drypper	Systemet er fullt av kalk	Bruk en høy dose avkalkingsmiddel (se avsnitt 4.3)
	Kaffen er for finmalt	Still kvernen på en grovere malingsgrad
	Kaffepulveret er for fint	Skift til et grovere kaffepulver
Ingen "crema" på kaffen	Uegnede kaffebønner	Skift kaffebønner
	Bønnene er kanskje for gamle	Skift til nye bønner
	Grovhetsgraden på malingen er ikke justert etter bønnene	Finn optimal grovhetsgrad
Kaffekvernen lager mye støy	Fremmedlegemer i kvernen, for eksempel småstein	Ring servicetelefonen, det er fortsatt mulig å lage malt kaffe

Hvis det oppstår en feil eller du får en systemmelding som du ikke klarer å korrigere selv, ber vi deg kontakte support per e-post (info@nivona.com) eller ringe vår servicetelefon: 0049 911-25266390

Hvis systemet registrerer feil, vises en feilmelding i displayet

- blinkende streker eller
- lysende streker.

! OBS: Merk deg de blinkende eller lysende strekene. Slå av maskinen og trekk ut støpselet. Ring deretter servicetelefonen 0049-911-25266390 eller send e-post (info@nivona.com) med navn, type maskin, serienummer (se typeskilt, fig.1/S) og nummer på feilmeldingen. Vårt serviceteam vil håndtere problemet herfra.

7. Reservedeler/tilbehør

Ferskvannsfiler NIRF 700:

Nye ferskvannsfiltre kan kjøpes hos velassorterte lokale forhandlere.

Rensetabletter NIRT 701:

Nye rensetabletter kan kjøpes hos velassorterte lokale forhandlere.

Avkalkingsmiddel 703:

Nytt avkalkingsmiddel kan kjøpes hos velassorterte lokale forhandlere.

Spesialrengjøringsmiddel for melkerester NICC 705:

Spesialrengjøringsmiddel for melkerester kan kjøpes hos velassorterte lokale forhandlere.

Melkekjøler NICT 500:

Denne kvalitetsmelkekjøleren i rustfritt stål holder melken "kjøleskapskald" lenge og gir svært gode skummeresultater.

Design Melkebeholder NIMC 1000:

Melkebeholderen er fremstilt av et gjennomsiktig syntetisk materiale, slik at det er lett å følge med på hvor mye som er igjen.

8. Kundeservice, garanti, miljøvern

Kundeservice

Nivona-produktene er fremstilt i henhold til de strengeste standarder for kvalitet. Skulle det oppstå spørsmål vedrørende maskinen, må du gjerne skrive til oss. Det er bare med aktiv hjelp fra deg at vi kan videreutvikle produktene våre og gjøre dem bedre, slik at du blir hundre prosent fornøyd med dem.

Hvis du må sende en maskin med feil direkte til oss, ber vi deg sørge for at systemet er tømt for alt vann.

Slå av maskinen.

Hold på/av-bryteren (fig. 1/J) og damp-/renseknappen (fig. 1/E) inne samtidig i minst 3 sekunder.

Ta ut vannbeholderen (fig. 4).

Sett en tilstrekkelig stor bolle (minst 0,5 l) under damp-/varmtvannsdysen/melkeskumneren.

Drei damp-/varmtvannsreguleringen (fig. 1/C) med klokken hele veien.

Maskinen tømmes nå for all damp. Alle de fem røde strekene blinker i displayet.

Når symbolet S12  vises, dreier du damp-/varmtvannsreguleringen (fig.1/C) mot klokken.

Maskinen slås deretter av.

Ta ut dryppskålen med beholderen for brukt kaffe (fig. 1/O og P) og tøm begge.

Sett dryppskålen og beholderen for brukt kaffe inn igjen.

Maskinen er nå klar til forsendelse.

 **Tips:** Sørg for å pakke maskinen meget omhyggelig før den sendes, helst i originalemballasjen. Produzenten påtar seg ikke ansvar for eventuelle transportskader.

Garanti- og kundeservicevilkår

Du finner detaljerte opplysninger om garanti- og kundeservicevilkår i dokumentet som følger med.

Filtre skal kasseres sammen med husholdningsavfall.

Avhending av den gamle maskinen og emballasjen

Ta vare på originalemballasjen. Den fungerer som beskyttelse hvis det skulle bli nødvendig å sende maskinen til kundeservice for reparasjon.

Elektriske og elektroniske apparater inneholder ofte verdifulle, men noen ganger også miljøskadelige materialer og skal derfor ikke avhendes som husholdningsavfall. De kan være både helse- og miljøskadelige hvis de blir feilaktig håndtert eller kastet sammen med husholdningsavfall. Sørg derfor for å levere din gamle eller ødelagte maskin til en lokal gjenvinningsstasjon.

Mer informasjon kan fås fra forhandleren som du kjøpe maskinen av, kommunen eller avfallsselskapet.

9. Tekniske data

Spenning 220–240 V AC, 50/60 Hz

Strømforbruk 1455 W

NIVONA Apparate GmbH

Südwestpark 90

D-90449 Nürnberg

Germany

www.nivona.com

© 2017 by NIVONA