

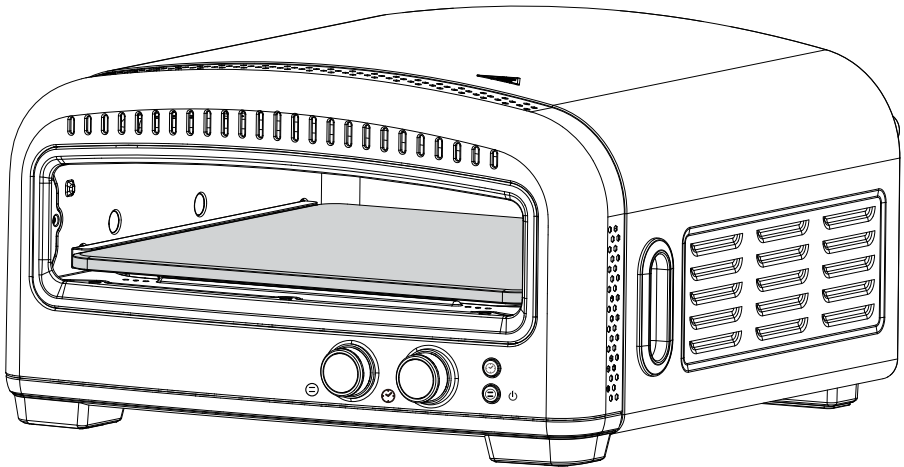

# Electric pizza oven

SE | Elektrisk pizzaugn  
NO | Elektrisk pizzaovn  
FI | Sähkökäyttöinen pizzauuni



English

Svenska

Norsk

Suomi

Art.no.

44-6752

Model

GP9020PRC

Ver. 20260102



# Electric pizza oven

Art. no. 44-6752      Model GP9020PRC

Please read the entire instruction manual before using the product and then keep it for future reference. We accept no liability for any errors in the text or images and we reserve the right to make any necessary changes to technical data. If you have technical problems or other questions, please contact our customer service team (see the address details on the back).

## Safety



Warning! Hot surfaces

- The product gets very hot when it is in use. In addition to the heating elements, other parts of the product can also reach high temperatures. Handle the product **VERY CAREFULLY**.
- Only touch the insulated handles or grips and wear heatproof oven gloves or mitts. Allow all the surfaces that are not insulated to cool down before you touch them.
- Unplug the product from the wall socket before you clean it and when you are not using it. Allow the product to cool down completely before removing or refitting any components.
- If the power cable is damaged, it should only be replaced by the manufacturer, an authorised service partner or a qualified electrician.
- The product is designed for indoor use only.
- Never let the power cable hang over the edge of a table or worktop and keep it away from hot surfaces.
- Never put the product on or near a hot hob and never put it in an oven.
- The product is only intended for normal domestic use and must only be used as described in this instruction manual.
- The product can be used by children aged 8 and over and by adults with reduced physical, sensory or mental capabilities if they have been told how to use the product safely and understand the potential risks. Never let children play with the product.
- Children must not be allowed to clean or maintain the product unless they are under adult supervision.
- Keep the product and the power cable out of the reach of children under the age of 8.
- The product must never be used with a timer or other device which turns it on automatically.
- Never immerse the product or the power cable in water or clean them under running water. The product contains electrical components and heating elements.
- Make sure that no moisture gets inside the product. If moisture builds up inside the product, this could lead to an electric shock or a short circuit.
- Never cover the product or its air inlet/outlet.
- Never insert an object of any kind into the product and never touch the inside of the product while you are using it.

- Never put anything on top of the product.
- Never use the product if the power cable, plug or any other part of the product is damaged or if you have dropped it on the floor.
- Never use the product with wet or damp hands.
- Put the product on a firm, level, heatproof surface that can support its weight and withstand the heat it produces.
- Leave a gap of at least 10 cm around the product to allow the air to circulate.
- Never leave the product unattended when it is in use.
- Hot steam can come out of the air outlet and out from under the lid when it is opened. Make sure that your hands and face are a safe distance away.
- Stop using the product and unplug it if black smoke appears. Wait until there is no more smoke and the product has cooled down before you open the lid.

## Product description

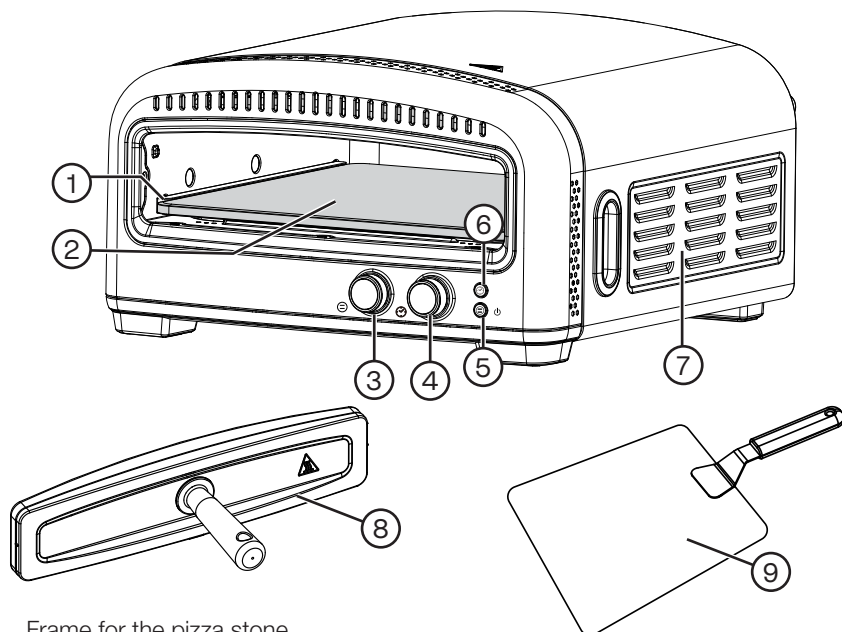





1. Frame for the pizza stone
2. Pizza stone
3. Temperature control knob
4. Timer dial
5. On/off switch
6. Start timer
7. Air vents
8. Oven lid
9. Pizza peel

## Before using the product for the first time

- Remove all the packaging, labels and tape from the product.
- Check that none of the accessories are missing and read the instruction manual carefully. Pay careful attention to the section on safety.
- Never clean the product or the pizza stone in a dishwasher.
- Fit all the accessories into the product and run it on the highest temperature setting for about 10 minutes without any food inside. This helps to remove any residues of the manufacturing process and any odours. It does not affect the functioning of the product.
- The product may give off a slight odour or white smoke (not black smoke) when it is used for the first time. This is normal and is caused by the protective oil or coating applied by the manufacturer burning off. The odour and the smoke will disappear quickly.
- Use the product in a well-ventilated room.

## Using the product

1. Place the pizza stone in the holder.  
The stone must be placed in the holder, not on top of it.
2. Press  to start the oven.
3. Turn the temperature control knob to desired temperature and press  again to start heating.
  - During heating, the display alternates between the set temperature and the actual temperature.
  - When the oven reaches the set temperature, its ready for use.
4. Turn the timer dial to the desired time.
5. Place the pizza in the centre of the stone.
6. Press  to start the timer.  
When the set time has elapsed, the timer emits a signal.
7. Press and hold  for about 5 seconds to off the oven.

### Note:

- If no settings are changed within 15 minutes, the oven turns off automatically.
- A difference of up to  $\pm 10$  °C between the set temperature and the actual temperature is normal.

## Memory

When you have set the temperature and the time and you press , the settings will be saved in the memory.

The next time you start the oven, the most recent temperature and time settings you have used will appear on the display.

## Cleaning and maintenance

- Unplug the oven from the wall socket and let it cool down before you clean it.
- Take out the pizza stone once it has cooled down and clean it with ordinary tap water. Remove baked-on food with a brush or sponge. Dry the pizza stone and store it in a dry place.
- Clean the rest of the pizza oven with a damp cloth and a mild detergent. Never use powerful chemicals.
- Make sure that the air vents are not blocked.

## Responsible disposal

This symbol indicates that the product should not be disposed of with general household waste. This applies throughout the entire EU. To prevent any harm to the environment or health hazards caused by incorrect waste disposal, the product must be handed in for recycling so that the materials can be disposed of in a responsible way. To recycle the product, take it to your local recycling facility or contact the retailer. They will ensure that the product is disposed of in a way that does not harm the environment.



## Specifications

<b>Power supply</b>	220 – 240 V, 50 – 60 Hz
<b>Power</b>	2200 W
<b>Maximum temperature</b>	450°C
<b>Dimensions (W × D × H)</b>	48 × 49.5 × 25.5 cm
<b>Weight</b>	10.8 kg
<b>Power cable length</b>	1.0 m

# Elektrisk pizzaugn

Art.nr 44-6752    Modell GP9020PRC

Läs igenom hela bruksanvisningen före användning och spara den sedan för framtida bruk. Vi reserverar oss för ev. text- och bildfel samt ändringar av tekniska data. Vid tekniska problem eller andra frågor, kontakta vår kundtjänst (se adressuppgifter på baksidan).

## Säkerhet



Varning! Heta ytor!

- Produkten blir mycket varm vid användning. Även ytor som inte är själva värmeelementet kan nå höga temperaturer. Hantera produkten med stor FÖRSIKTIGHET.
- Vidrör endast isolerade handtag och greppytor och använd skyddshandskar. Låt alla icke-isolerade ytor svalna innan de vidrörs.
- Dra ut stickproppen ur vägguttaget före rengöring och när produkten inte används. Låt produkten svalna helt innan delar tas på eller av.
- Om nätkabeln skadats får den endast bytas av tillverkaren, auktoriserad servicepartner eller behörig elektriker.
- Produkten är avsedd endast för inomhusbruk.
- Låt aldrig nätkabeln hänga över kanten på en bänk eller ett bord och undvik kontakt med varma ytor.
- Placera inte produkten på eller i närheten av en het spis och ställ den aldrig i en ugn.
- Produkten får endast användas enligt denna bruksanvisning och endast för normalt bruk i hemmet.
- Produkten får användas av barn från 8 år samt av personer med nedsatt fysisk, sensorisk eller mental förmåga, om de fått instruktioner om säker användning och förstår riskerna. Låt aldrig barn leka med produkten.
- Rengöring och underhåll får inte utföras av barn utan vuxens närvaro.
- Håll produkten och dess nätkabel utom räckhåll för barn under 8 år.
- Produkten får inte anslutas via timer eller annan utrustning som startar den automatiskt.
- Sänk aldrig ner produkten eller nätkabeln i vatten och rengör den inte under rinnande vatten – produkten innehåller elektriska komponenter och värmeelement.
- Se till att ingen vätska kommer in i produkten. Om vätska samlas inuti produkten kan det orsaka kortslutning eller elstöt.
- Täck aldrig över produkten eller dess luftintag/utsläpp.
- För inte in föremål i produkten och vidrör aldrig insidan medan den används.
- Placera aldrig något ovanpå produkten.
- Använd inte produkten om den är skadad, om den fallit i golvet eller om stickpropp/nätkabel är skadad.

- Använd aldrig produkten med våta eller fuktiga händer.
- Placera produkten på en plan, stabil och värmetålig yta som klarar produktens vikt och värmeutsläpp.
- Håll minst 10 cm fritt utrymme runtom produkten för god luftcirkulation.
- Lämna aldrig produkten obevakad vid användning.
- Heta ångor kan strömma ut från luftutsläpp och när luckan öppnas, håll ansikte och händer på säkert avstånd.
- Avbryt användningen och dra ut stickproppen om svart rök utvecklas. Vänta tills röken upphör och produkten svalnar innan du öppnar luckan.

## Produktbeskrivning

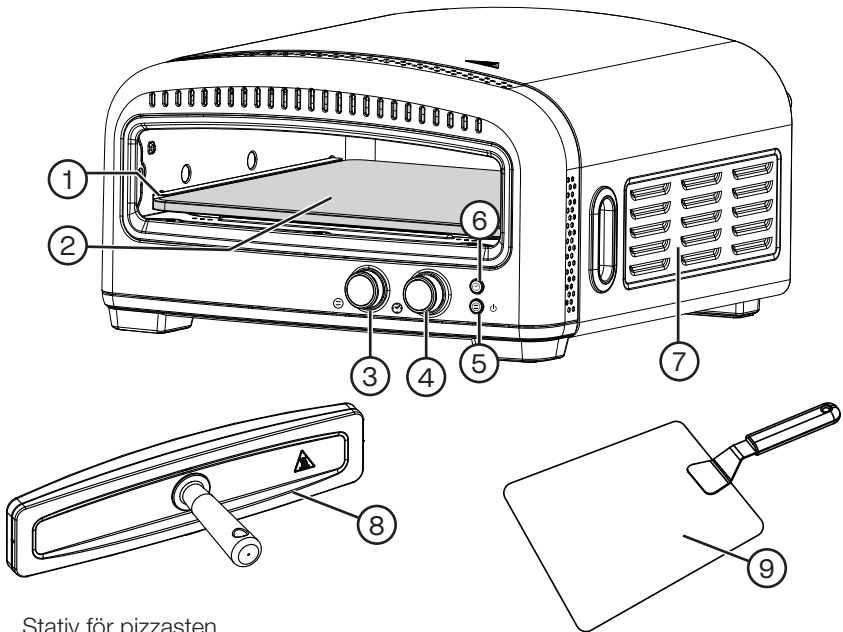





1. Stativ för pizzasten
2. Pizzasten
3. Temperaturvred
4. Timervred
5. På/av
6. Start timer
7. Ventilationsöppningar
8. Ugnslucka
9. Pizzaspade

## Före första användning

- Ta bort allt förpackningsmaterial, reklamlappar och tejp från produkten.
- Kontrollera att alla tillbehör finns med och läs igenom bruksanvisningen noggrant. Var särskilt uppmärksam på säkerhetsavsnittet.
- Rengör aldrig produkten eller pizzastenen i diskmaskin.
- Placera alla tillbehör i produkten och kör den på högsta temperatur i cirka 10 minuter utan mat. Detta hjälper till att avlägsna eventuella rester från tillverkningen samt luktspår och påverkar inte produktens funktion.
- Vid första användningen kan en svag lukt eller vit rök (inte svart rök) förekomma. Detta är helt normalt och beror på skyddande fabriksolja eller beläggningar som bränns av. Detta försvinner efter hand.
- Använd produkten i ett välventilerat utrymme.

## Användning

1. Placera pizzastenen i stativet.  
Stenen ska ligga i stativet, inte ovanpå.
2. Tryck  för att starta ugnen.
3. Vrid temperaturvredet till önskad temperatur och tryck  igen för att starta uppvärmningen.
  - Under uppvärmningen växlar displayen mellan den inställda temperaturen och den aktuella temperaturen.
  - När ugnen har nått den inställda temperaturen är den klar att användas.
4. Vrid timervredet till önskad tid.
5. Placera pizzan mitt på stenen.
6. Tryck  för att starta nedräkningen.  
När inställd tid har löpt ut ger timern en signal.
7. Tryck och håll in  i ca 5 sek för att stänga av ugnen.

### OBS!

- Om inga inställningar ändras eller används inom 15 minuter stängs ugnen av automatiskt.
- En skillnad på upp till  $\pm 10$  °C mellan inställd temperatur och faktisk temperatur är normal.

## Minne

När temperatur och tid ställts in och du trycker  sparas inställningarna i minnet. Nästa gång du startar ugnen visas den senast använda temperaturen och tiden.

## Skötsel och underhåll

- Dra ut stickproppen och låt ugnen svalna helt innan rengöring.
- Ta ut pizzastenen när den svalnat och rengör den med vanligt vatten. Ta bort grov smuts med borste eller svamp. Torka av den och förvara den torrt.
- Rengör resten av pizzaugnen med en fuktig trasa och mildt rengöringsmedel, använd inte starka kemikalier.
- Håll ventilationsöppningarna fria från smuts.

## Avfallshantering

Denna symbol innebär att produkten inte får kastas tillsammans med annat hushållsavfall. Detta gäller inom hela EU. För att förebygga eventuell skada på miljö och hälsa, orsakad av felaktig avfallshantering, ska produkten lämnas till återvinning så att materialet kan tas omhand på ett ansvarsfullt sätt. När du lämnar produkten till återvinning, använd dig av de returhanteringssystem som finns där du befinner dig eller kontakta inköpsstället. De kan se till att produkten tas om hand på ett för miljön tillfredställande sätt.



## Specifikationer

<b>Nätanslutning</b>	220 – 240 V, 50 – 60 Hz
<b>Effekt</b>	2200 W
<b>Maxtemperatur</b>	450 °C
<b>Mått (B x D x H)</b>	48 x 49,5 x 25,5 cm
<b>Vikt</b>	10.8 kg
<b>Kabellängd</b>	1,0 m

# Elektrisk pizzaovn

Art. nr. 44-6752    Modell GP9020PRC

Les gjennom hele bruksanvisningen før produktet tas i bruk, og ta vare på den for fremtidig bruk. Vi tar forbehold om eventuelle feil i tekst og bilder, samt endringer av tekniske data. Ved tekniske problemer eller spørsmål, ta kontakt med kundesenteret vårt (se kontaktopplysninger på baksiden).

## Sikkerhet



Advarsel! Varme overflater!

- Produktet blir svært varmt under bruk. Også overflater som ikke er selve varmeelementet, kan nå høye temperaturer. Hånder produktet med stor forsiktighet.
- Berør kun isolerte håndtak og andre gripeflater, og bruk alltid grytekluter. La alle ikke-isolerte flater avkjøles før du berører dem.
- Trekk alltid støpselet ut fra stikkkontakten før rengjøring og når produktet ikke brukes. La produktet avkjøles helt før du fjerner eller monterer deler.
- Dersom strømkabelen er skadet, må den kun byttes av produsent, autorisert servicepartner eller kvalifisert elektriker.
- Produktet er kun beregnet for innendørs bruk.
- La aldri strømkabelen henge over kanten på en benk eller et bord – unngå at den får kontakt med varme flater.
- Plasser ikke produktet på eller nær en varm komfyr, og aldri i en ovn.
- Produktet må bare brukes i henhold til denne bruksanvisningen og kun til normal bruk i hjemmet.
- Produktet kan brukes av barn fra 8 år og av personer med nedsatt fysisk, sensorisk eller mental evne, men da kun etter at de har fått grundig opplæring i sikker bruk og forstår farene. La aldri barn leke med produktet.
- Rengjøring og vedlikehold skal ikke utføres av barn uten tilsyn av voksne.
- Hold produktet og tilhørende strømledning utenfor rekkevidde for barn under 8 år.
- Produktet må ikke kobles til en timer eller annet utstyr som gjør at det starter automatisk.
- Dypp aldri produktet, ledning eller støpsel i vann, og rengjør det aldri under rennende vann. Produktet inneholder elektriske komponenter og varmeelementer.
- Påse at det ikke kommer væske inn i produktet. Hvis væske samler seg inne i ovnen, kan det forårsake kortslutning eller elektrisk støt.
- Dekk aldri til produktet eller dets ventilasjonsåpninger.
- Ikke før gjenstander inn i produktet, og unngå å berøre innsiden mens det er i bruk.
- Plasser aldri noe oppå produktet.
- Ikke bruk produktet hvis det er skadet, har falt i gulvet, eller hvis støpsel eller strømledning er skadet.

- Bruk aldri produktet med våte eller fuktige hender.
- Plasser produktet på en jevn, stabil og varmebestandig flate som tåler produktets vekt og varmeutslipp.
- Sørg for minst 10 cm klaring rundt produktet for god luftgjennomstrømming.
- La aldri produktet stå uten tilsyn når det er i bruk.
- Het damp kan strømme ut gjennom ventilasjonsåpningene og når døren åpnes – hold ansikt og hender på trygg avstand.
- Avbryt bruken og trekk ut støpselet dersom det kommer svart røyk. Vent til røyken gir seg og ovnen er helt nedkjølt før du åpner døren.

## Produktbeskrivelse

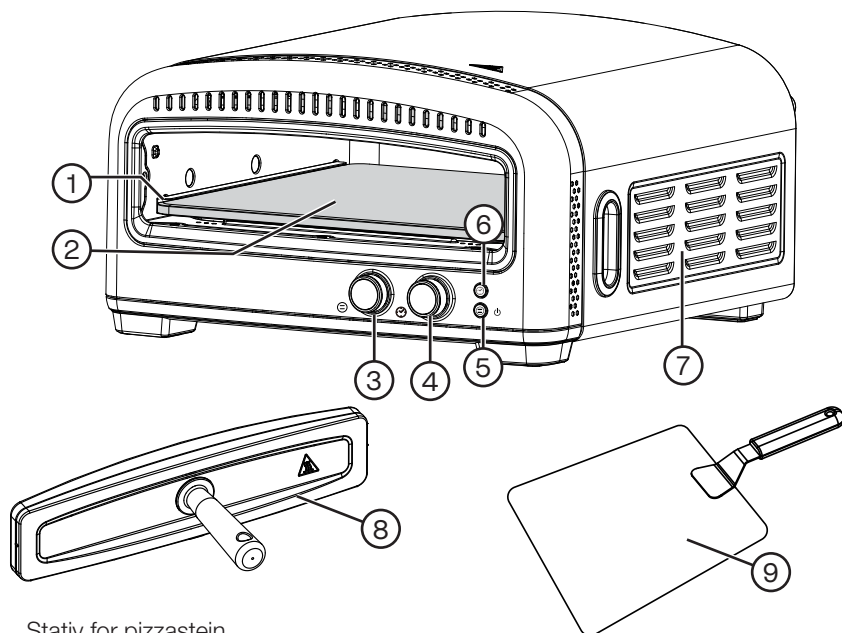





1. Stativ for pizzastein
2. Pizzastein
3. Temperaturbryter
4. Timerbryter
5. På/av
6. Start timer
7. Ventilasjonsåpninger
8. Ovnsluke
9. Pizzaspade

## Før første gangs bruk

- Fjern all emballasje, alle reklamelapper og all teip fra produktet.
- Kontroller at alt tilbehør er med, og les bruksanvisningen nøye. Vær spesielt oppmerksom på sikkerhetsavsnittet.
- Rengjør aldri selve ovnen eller pizzasteinen i oppvaskmaskin.
- Plasser alle tilbehør i ovnen og kjør den på høyeste temperatur i ca. 10 minutter uten mat. Dette fjerner eventuelle luktspor og rester fra produksjonen og påvirker ikke funksjonen.
- Ved første bruk kan det oppstå svak lukt eller hvit røyk (ikke svart røyk). Dette er normalt og skyldes beskyttende fabrikkoljer eller belegg som brennes av. Det forsvinner med tiden.
- Bruk produktet i et godt ventilert rom.

## Bruk

1. Plasser pizzasteinen i holderen.  
Steinen skal ligge i holderen, ikke oppå.
2. Trykk  for å starte ovnen.
3. Drei temperaturhjulet til ønsket temperatur og trykk på  igjen for å starte oppvarmingen.
  - Under oppvarmingen veksler displayet mellom innstilt temperatur og aktuell temperatur.
  - Når ovnen har nådd innstilt temperatur, er den klar til bruk.
4. Drei tidsbryteren til ønsket tid.
5. Legg pizzaen midt på steinen.
6. Trykk på  for å starte nedtellingen.  
Når innstilt tid er ute, gir timeren et signal.
7. Trykk og hold inne  i ca. 5 sekunder for å slå av ovnen.

### Obs!

- Hvis ingen innstillinger endres eller brukes innen 15 minutter, slår ovnen seg av automatisk.
- En forskjell på opptil  $\pm 10$  °C mellom innstilt temperatur og faktisk temperatur er normalt.

## Minne

Når temperatur og tid er stilt inn og du trykker på , lagres innstillingene i minnet. Neste gang du starter ovnen vises senest brukte temperatur og tid.

## Vedlikehold

- Trekk ut støpselet og la ovnen kjøle seg helt ned før rengjøring.
- Ta ut pizzasteinen når den er kald, og rengjør den med rent vann. Fjern grov smuss med en børste eller svamp. Tørk av og oppbevar steinen tørt.
- Rengjør resten av pizzastekeovnen med en fuktig klut og mildt rengjøringsmiddel. Ikke bruk sterke kjemikalier.
- Sørg for at ventilasjonsåpningene holdes fri for smuss.

## Avfallshåndtering

Symbolet betyr at produktet ikke skal kastes sammen med øvrig husholdningsavfall. Dette gjelder i hele EØS. For å forebygge eventuelle skader på helse og miljø som følge av feil håndtering av avfall, skal produktet leveres til gjenvinning, slik at materialet blir tatt hånd om på en tilfredsstillende måte. Benytt eksisterende systemer for returhåndtering, eller kontakt forhandler når produktet skal kasseres. De vil ta hånd om produktet på en miljømessig forsvarlig måte.



## Spesifikasjoner

<b>Strømtilkobling</b>	220 – 240 V, 50 – 60 Hz
<b>Effekt</b>	2200 W
<b>Makstemperatur</b>	450 °C
<b>Mål (B x D x H)</b>	48 x 49,5 x 25,5 cm
<b>Vekt</b>	10.8 kg
<b>Kabellengde</b>	1,0 m

# Sähkökäyttöinen pizzauuni

Tuotenro 44-6752    Malli GP9020PRC

Lue käyttöohje ennen tuotteen käyttöönottoa ja säilytä se tulevaa tarvetta varten. Pidätämme oikeuden teknisten tietojen muutoksiin. Emme vastaa mahdollisista teksti- tai kuvavirheistä. Jos tuotteeseen tulee teknisiä ongelmia, ota yhteys myymälään tai asiakaspalveluun (yhteystiedot käyttöohjeen lopussa).

## Turvallisuus



Varoitus! Kuumia pintoja!

- Laite kuumenee paljon käytön aikana. Myös pinnat, jotka eivät ole varsinaista lämmityselementtiä, voivat kuumentua korkeisiin lämpötiloihin. Käsittele laitetta suurella VAROVAISUUDELLA.
- Kosketa vain eristettyjä kahvoja ja otepintoja ja käytä suojakäsineitä. Anna kaikkien eristämättömien pintojen jäähtyä ennen niiden koskettamista.
- Irrota pistoke pistorasiasta ennen laitteen puhdistusta ja silloin, kun laitetta ei käytetä. Anna laitteen jäähtyä kokonaan ennen osien liittämistä tai irrottamista.
- Vahingoittuneen virtajohdon saa vaihtaa vain valmistaja, valtuutettu huoltoliike tai sähköasentaja.
- Laite on tarkoitettu ainoastaan sisäkäyttöön.
- Älä anna virtajohdon roikkua tason tai pöydän reunan yli ja vältä kosketusta kuumiin pintoihin.
- Älä sijoita laitetta kuumalle liedelle tai sen läheisyyteen, äläkä koskaan aseta laitetta uuniin.
- Laite on tarkoitettu normaaliin käyttöön kotona käyttöohjeen ohjeiden mukaisesti.
- Laitetta saavat käyttää 8 vuotta täyttäneet lapset sekä henkilöt, joilla on alentunut fyysinen, sensorinen tai henkinen toimintakyky, mikäli he ovat saaneet ohjeet laitteen turvallisesta käytöstä ja ymmärtävät siihen liittyvät riskit. Älä anna lasten leikkiä laitteella.
- Lapset eivät saa puhdistaa tai huoltaa laitetta ilman aikuisen valvontaa.
- Pidä laite ja sen virtajohto alle 8-vuotiaiden lasten ulottumattomissa.
- Laitetta ei saa liittää ajastimeen tai muuhun laitteeseen, joka käynnistää sen automaattisesti.
- Älä koskaan upota laitetta tai verkkokaapelia veteen äläkä puhdistaa sitä juoksevan veden alla – laite sisältää sähkökomponentteja ja lämmityselementin.
- Varmista, ettei laitteen sisään pääse nestettä. Laitteen sisään kerääntynyt neste saattaa johtaa oikosulkuun tai sähköiskuun.
- Älä peitä laitetta tai sen ilma-aukkoja.
- Älä laita vieraita esineitä laitteeseen äläkä koske sen sisäosiin käytön aikana.
- Älä aseta laitteen päälle mitään.
- Älä käytä laitetta, jos se on vahingoittunut, olet pudottanut sen lattialle tai jos sen

virtajohto tai pistoke on vioittunut.

- Älä käytä laitetta märillä tai kosteilla käsillä.
- Sijoita laite vakaalle, tasaiselle ja lämmönkestävälle alustalle, joka kestää laitteen painon ja lämmön.
- Laitteen ympärillä tulee olla vähintään 10 cm vapaata tilaa, jotta ilma kiertää hyvin.
- Älä jätä laitetta ilman valvontaa käytön aikana.
- Kuumaa höyryä voi virrata ulos ilmanpoistoaukoista ja uunin luukku avattaessa – pidä kasvat ja kädet turvallisen välimatkan päässä.
- Keskeytä käyttö ja irrota pistotulppa, jos laitteesta alkaa tulla mustaa savua. Odota, kunnes savu on hävinnyt ja laite on jäähtynyt, ennen kuin avaat luukun.

## Tuotekuvaus

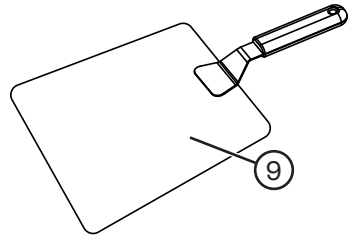
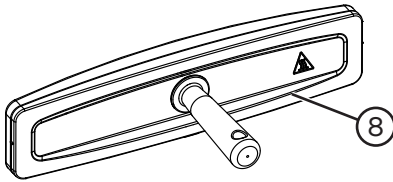
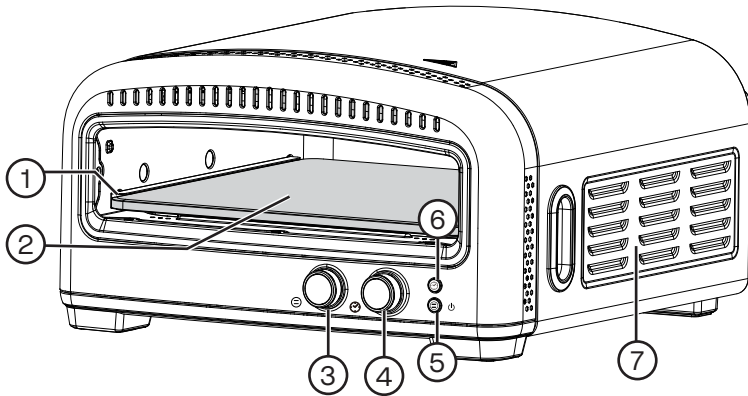





1. Pizzakiven teline
2. Pizzakivi
3. Lämpötilansäädin
4. Ajastimen säädin
5. Virta päälle / pois päältä
6. Ajastimen käynnistys
7. Ilma-aukot
8. Uunin luukku
9. Pizzalapio

## Ennen ensimmäistä käyttökertaa

- Poista kaikki pakkausmateriaali, mainostarrat ja teipit laitteesta.
- Varmista, että kaikki tarvikkeet ovat mukana ja lue käyttöohje huolellisesti. Ole erityisen tarkka turvallisuusosion kanssa.
- Älä pese laitetta tai pizzakiveä astianpesukoneessa.
- Aseta kaikki tarvikkeet laitteen sisään ja kuumenna sitä korkeimmalla lämpötilalla noin 10 minuutin ajan ilman ruokaa. Tämä auttaa poistamaan mahdolliset valmistuksesta jääneet jäämät ja hajut eikä vaikuta laitteen toimintaan.
- Ensimmäisellä käyttökerralla saattaa ilmetä lievää hajua tai valkoista savua (ei mustaa savua). Tämä on täysin normaalia ja johtuu suojavaiteiden tai pinnoitteiden haihtumisesta käytön aikana. Tämä häviää käytön myötä.
- Käytä laitetta hyvin tuuletetussa tilassa.

## Käyttö

1. Aseta pizzakivi pidikkeeseen.  
Kiven tulee olla pidikkeessä, ei sen päällä.
2. Paina  käynnistääksesi uunin.
3. Käännä lämpötilasäädintä haluttuun lämpötilaan ja paina  uudelleen käynnistääksesi lämmityksen.
  - Lämmityksen aikana näyttö vuorottelee asetetun lämpötilan ja todellisen lämpötilan välillä.
  - Kun uuni on saavuttanut asetetun lämpötilan, se on valmis käyttöön.
4. Käännä ajastinsäädin haluttuun aikaan.
5. Aseta pizza kiven keskelle.
6. Paina  käynnistääksesi ajastimen.  
Kun asetettu aika on kulunut, ajastin antaa äänimerkin.
7. Paina ja pidä  painettuna noin 5 sekunnin ajan sammuttaaksesi uunin.

### HUOM.!

- Jos mitään asetuksia ei muuteta tai käytetä 15 minuutin kuluessa, uuni sammuu automaattisesti.
- Asetetun lämpötilan ja todellisen lämpötilan välinen enintään  $\pm 10$  °C:n ero on normaalia.

## Muisti

Kun lämpötila ja aika on asetettu ja painat , asetukset tallentuvat muistiin. Seuraavalla käyttökerralla uuni näyttää viimeksi käytetyn lämpötilan ja ajan.

## Huolto ja kunnossapito

- Irrota pistoke ja anna uunin jäähtyä kokonaan ennen puhdistusta.
- Ota pizzakivi pois vasta sen jäähtytyä ja puhdista se tavallisella vedellä. Poista karkeat jäämät harjalla tai sienellä. Pyyhi kivistä vesi ja säilytä se kuivassa.
- Puhdista muu osa pizzauunista kostealla liinalla ja miedolla puhdistusaineella – älä käytä voimakkaita kemikaaleja.
- Pidä ilmanpoistoaukot puhtaina liasta.

## Kierrättäminen

Tämä kuvake tarkoittaa, että tuotetta ei saa hävittää kotitalousjätteen seassa. Tämä koskee koko EU-aluetta. Hävittämisestä johtuvien ympäristö- ja terveyshaittojen välttämiseksi tuote tulee viedä kierrätettäväksi, jotta materiaalit käsitellään vastuullisesti. Kierrätä tuote käyttämällä paikallisia kierrätysjärjestelmiä tai ota yhteys ostopaikkaan. Ostopaikassa tuote kierrätetään vastuullisella tavalla.



## Ominaisuudet

<b>Verkkoliitäntä</b>	220 – 240 V, 50 – 60 Hz
<b>Teho</b>	2 200 W
<b>Lämpötila enintään</b>	450 °C.
<b>Mitat (L x S x K)</b>	48 x 49,5 x 25,5 cm
<b>Paino</b>	10.8 kg
<b>Johdon pituus</b>	1,0 m





## Sverige

---

Kundtjänst tel.: 0247/445 00  
e-post: kundservice@clasohlson.se  
Internet www.clasohlson.se  
Post Clas Ohlson AB, 793 85 INSJÖN

## Norge

---

Kundesenter tif.: 23 21 40 00  
e-post: kundesenter@clasohlson.no  
Internett www.clasohlson.no  
Post Clas Ohlson AS, Postboks 485 Sentrum, 0105 OSLO

## Suomi

---

Asiakaspalvelu puh.: 020 111 2222  
sähköposti: asiakaspalvelu@clasohlson.fi  
Internet www.clasohlson.fi  
Osoite Clas Ohlson Oy, Kaivokatu 10 A, 00100 HELSINKI