



DE Blutdruckmessgerät Gebrauchsanweisung.....	2
EN Blood pressure monitor Instructions for use.....	23
FR Tensiomètre Mode d'emploi	43
ES Tensiómetro Instrucciones de uso	63
IT Misuratore di pressione Istruzioni per l'uso	84
TR Tansiyon ölçme cihazı Kullanım kılavuzu.....	104
RU Прибор для измерения кровяного давления Инструкция по применению	123
PL Ciśnieniomierz Instrukcja obsługi	144



Lesen Sie diese Gebrauchsanweisung sorgfältig durch, bewahren Sie sie für den späteren Gebrauch auf, machen Sie sie anderen Benutzern zugänglich und beachten Sie die Hinweise.

Sehr geehrte Kundin, sehr geehrter Kunde,

wir freuen uns, dass Sie sich für ein Produkt unseres Sortimentes entschieden haben. Unser Name steht für hochwertige und eingehend geprüfte Qualitätsprodukte aus den Bereichen Wärme, Gewicht, Blutdruck, Körpertemperatur, Puls, Sanfte Therapie, Massage, Beauty, Baby und Luft.

Mit freundlicher Empfehlung
Ihr Beurer-Team

Inhalt

1. Lieferumfang.....	3	8. Reinigung und Pflege	17
2. Zeichenerklärung.....	3	9. Zubehör und Ersatzteile	17
3. Bestimmungsgemäßer Gebrauch.....	4	10. Was tun bei Problemen?	17
4. Warn- und Sicherheitshinweise.....	5	11. Entsorgung	18
5. Gerätebeschreibung	8	12. Technische Angaben	19
6. Inbetriebnahme	9	13. Garantie/Service.....	21
7. Anwendung	11		



1. Lieferumfang









Überprüfen Sie den Lieferumfang auf äußere Unversehrtheit der Kartonverpackung und auf die Vollständigkeit des Inhalts. Vor dem Gebrauch ist sicherzustellen, dass das Gerät und Zubehör keine sichtbaren Schäden aufweisen und jegliches Verpackungsmaterial entfernt wird. Benutzen Sie es im Zweifelsfall nicht und wenden Sie sich an Ihren Händler oder an die angegebene Kundendienstadresse.



- 1x Blutdruckmessgerät
- 1x Oberarmmanschette (22-42 cm)
- 1x Gebrauchsanweisung
- 4x 1,5V AA Batterien LR6
- 1x Aufbewahrungstasche

2. Zeichenerklärung

Auf dem Gert, in der Gebrauchsanweisung, auf der Verpackung und auf dem Typschild des Geräts werden folgende Symbole verwendet:

	Warnung Warnhinweis auf Verletzungsgefahren oder Gefahren für Ihre Gesundheit
	Achtung Sicherheitshinweis auf mögliche Schäden an Gerät/Zubehör

	Produktinformation Hinweis auf wichtige Informationen
	Anleitung beachten Vor Beginn der Arbeit und /oder dem Bedienen von Geräten oder Maschinen die Anleitung lesen
	Isolierung der Anwendungsteile Typ BF Galvanisch isoliertes Anwendungsteil (F steht für floating), erfüllt die Anforderungen an Ableitströme für den Typ BF
	Gleichstrom Gerät ist nur für Gleichstrom geeignet
	Entsorgung gemäß Elektro- und Elektronik-Altgeräte EG-Richtlinie – WEEE (Waste Electrical and Electronic Equipment)
	Schadstoffhaltige Batterien nicht im Hausmüll entsorgen
 	Verpackung umweltgerecht entsorgen

	Hersteller
Storage/Transport 	Zulässige Lagerungs- und Transporttemperatur und -luftfeuchtigkeit
Operating 	Zulässige Betriebstemperatur und -luftfeuchtigkeit
IP21	Geschützt gegen feste Fremdkörper, 12,5 mm Durchmesser und größer und gegen senkrechtes Tropfwasser
REF	Artikelnummer
LOT	Chargennummer
CE 0483	CE-Kennzeichnung Dieses Produkt erfüllt die Anforderungen der geltenden europäischen und nationalen Richtlinien
MD	Medizinprodukt
UDI	Unique Device Identifier (UDI) Kennung zur eindeutigen Produktidentifikation

3. Bestimmungsgemäßer Gebrauch

Zweckbestimmung

Das Blutdruckmessgerät ist für die vollautomatische, nichtinvasive Messung arterieller Blutdruck- und Pulswerte am Oberarm bestimmt.

Zielgruppe

Es ist für den Einsatz zur Selbstmessung im häuslichen Umfeld durch erwachsene Menschen konzipiert und für diejenigen Anwender geeignet, deren Oberarmumfang in dem auf der Manschette aufgedruckten Bereich liegt.

Klinischer Nutzen

Der Nutzer kann mit dem Gerät schnell und einfach seine Blutdruck- und Pulswerte erfassen. Die ermittelten Messwerte werden nach international gültigen Richtlinien eingestuft und grafisch beurteilt. Das Gerät kann darüber hinaus eventuell auftretende, unregelmäßige Herzschläge während der Messung erkennen und den Nutzer durch ein Symbol im Display darauf hinweisen. Das Gerät speichert die erfassten Messwerte und kann darüber hinaus Durchschnittswerte vergangener Messungen ausgeben.

Die aufgezeichneten Daten können Gesundheitsdienstleister bei der Diagnose und Therapie von Blutdruckproblemen unterstützen und tragen dadurch zu einer langfristigen Gesundheitskontrolle des Nutzers bei.

Indikationen

Der Benutzer kann bei Hypertonie und Hypotonie seinen Blutdruck und Pulswerte sowie Arrhythmien in der häuslichen Umgebung selbstständig überwachen. Der Benutzer muss jedoch nicht an Hypertonie oder an Arrhythmien erkrankt sein, um das Gerät zu nutzen.

4. Warn- und Sicherheitshinweise

Kontraindikationen

- Verwenden Sie das Blutdruckmessgerät nicht bei Neugeborenen, Kindern und Haustieren.
- Personen mit eingeschränkten physischen, sensorischen oder geistigen Fähigkeiten sollten von einer für ihre Sicherheit verantwortlichen Person beaufsichtigt werden und Anweisungen von dieser Person zur Benutzung des Geräts erhalten.
- Vor Anwendung des Gerätes unter Vorliegen eines der folgenden Zustände ist eine Abstimmung mit dem Arzt zwingend erforderlich: Herzrhythmusstörungen, Durchblutungsstörungen, Diabetes, Schwangerschaft, Präeklampsie, Hypotonie, Schüttelfrost, Zittern
- Verwenden Sie das Gerät nicht, wenn Sie elektrische Implantate (z. B. Herzschrittmacher) haben.

- Das Blutdruckmessgerät darf nicht im Zusammenhang mit einem Hochfrequenz-Chirurgiegerät verwendet werden.
- Legen Sie die Manschette nicht bei Personen an, die eine Brustamputation hatten.
- Legen Sie die Manschette nicht über Wunden an, da dies zu weiteren Verletzungen führen kann.
- Achten Sie darauf, dass die Manschette nicht an einem Arm angelegt wird, dessen Arterien oder Venen in medizinischer Behandlung sind, z.B. intravaskulärer Zugang bzw. eine intravaskuläre Therapie oder ein arteriovenöser (A-V-) Nebenschluss.

Allgemeine Warnhinweise

- Die von Ihnen selbst ermittelten Messwerte können nur zu Ihrer Information dienen – sie ersetzen keine ärztliche Untersuchung! Besprechen Sie Ihre gemessenen Werte mit dem Arzt und begründen Sie daraus auf keinen Fall eigene medizinische Entscheidungen (z.B. hinsichtlich der Dosierung von Medikation)!
- Das Gerät ist nur für den in dieser Gebrauchsanweisung beschriebenen Zweck vorgesehen. Der Hersteller haftet nicht für Schäden, die durch unsachgemäßen oder falschen Gebrauch verursacht wurden.

- Eine Verwendung des Blutdruckmessgeräts außerhalb des häuslichen Umfelds oder unter dem Einfluss von Bewegung (z.B. während der Fahrt in einem Auto, Krankenwagen oder Helikopter sowie während der Ausübung von körperlichen Aktivitäten wie Sport) kann die Messgenauigkeit beeinflussen und zu Messfehlern führen.
- Erkrankungen des Herz-Kreislaufsystems können zu Fehlmessungen bzw. zu Beeinträchtigungen der Messgenauigkeit führen.
- Verwenden Sie das Gerät nicht gleichzeitig mit anderen medizinischen elektrischen Geräten (ME-Geräten). Dies könnte zu einer Fehlfunktion des Messgerätes führen und/oder eine ungenaue Messung verursachen.
- Verwenden Sie das Gerät nicht außerhalb der angegebenen Aufbewahrungs- und Betriebsbedingungen. Das könnte zu falschen Messergebnissen führen.
- Nutzen Sie für dieses Gerät nur mitgelieferte oder in dieser Gebrauchsanweisung beschriebene Manschetten. Die Nutzung einer anderen Manschette kann zu Messungenauigkeiten führen.
- Beachten Sie, dass es während des Aufpumpens der Manschette zu einer Funktionsbeeinträchtigung des betroffenen Gliedmaßes kommen kann.
- Führen Sie die Messungen nicht häufiger als notwendig durch. Aufgrund der Einschränkung des Blutflusses kann es zur Bildung von Blutergüssen kommen.

- Die Blutzirkulation darf durch die Blutdruckmessung nicht unnötig lange unterbunden werden. Bei einer Fehlfunktion des Gerätes nehmen Sie die Manschette vom Arm ab.
- Legen Sie die Manschette ausschließlich am Oberarm an. Legen Sie die Manschette nicht an anderen Stellen des Körpers an.
- Der Luftschlauch birgt die Gefahr einer Strangulation von Kleinkindern. Darüber hinaus können enthaltene Kleinteile bei Verschlucken eine Erstickungsgefahr für Kleinkinder darstellen. Sie sollten daher stets beaufsichtigt werden.



Allgemeine Vorsichtsmaßnahmen

- Das Blutdruckmessgerät besteht aus Präzisions- und Elektronik-Bauteilen. Die Genauigkeit der Messwerte und die Lebensdauer des Gerätes hängen von einem sorgfältigen Umgang ab.
- Schützen Sie das Gerät vor Stößen, Feuchtigkeit, Schmutz, starken Temperaturschwankungen und direkter Sonneneinstrahlung.
- Bringen Sie das Gerät vor der Messung auf Raumtemperatur. Wenn das Messgerät nahe der maximalen oder minimalen Lager- und Transporttemperatur gelagert wurde und in eine Umgebung mit einer Temperatur von 20 °C gebracht wird, wird empfohlen, vor Verwendung des Messgeräts ca. 2 Stunden zu warten.
- Lassen Sie das Gerät nicht fallen.

- Benutzen Sie das Gerät nicht in der Nähe von starken elektromagnetischen Feldern, halten Sie es fern von Funkanlagen oder Mobiltelefonen.
- Falls das Gerät über einen längeren Zeitraum nicht benutzt wird, wird empfohlen die Batterien zu entfernen.
- Vermeiden Sie das mechanische Einengen, Zusammendrücken oder Abknicken des Manschettenschlauches.

Maßnahmen zum Umgang mit Batterien



- Wenn Flüssigkeit aus einer Batteriezelle mit Haut oder Augen in Kontakt kommt, die betroffene Stelle mit Wasser auswaschen und ärztliche Hilfe aufsuchen.
- Verschluckungsgefahr! Kleinkinder könnten Batterien verschlucken und daran ersticken. Daher Batterien für Kleinkinder unerreichbar aufbewahren!
- Explosionsgefahr! Keine Batterien ins Feuer werfen.
- Wenn eine Batterie ausgelaufen ist, Schutzhandschuhe anziehen und das Batteriefach mit einem trockenen Tuch reinigen.
- Keine Batterien zerlegen, öffnen oder zerkleinern.



- Auf Polaritätskennzeichen Plus (+) und Minus (-) achten.
- Schützen Sie Batterien vor übermäßiger Wärme.
- Batterien dürfen nicht geladen oder kurzgeschlossen werden.

- Bei längerer Nichtbenutzung des Geräts die Batterien aus dem Batteriefach nehmen.
- Verwenden Sie nur denselben oder einen gleichwertigen Batterietyp.
- Immer alle Batterien gleichzeitig auswechseln.
- Keine Akkus verwenden!



Hinweise zu Elektromagnetischer Verträglichkeit

- Das Gerät ist für den Betrieb in allen Umgebungen geeignet, die in dieser Gebrauchsanweisung aufgeführt sind, einschließlich der häuslichen Umgebung.
- Das Gerät kann in der Gegenwart von elektromagnetischen Störgrößen unter Umständen nur in eingeschränktem Maße nutzbar sein. Infolgedessen können z.B. Fehlermeldungen oder ein Ausfall des Displays/Gerätes auftreten.
- Die Verwendung dieses Gerätes unmittelbar neben anderen Geräten oder mit anderen Geräten in gestapelter Form sollte vermieden werden, da dies eine fehlerhafte Betriebsweise zur Folge haben könnte. Wenn eine Verwendung in der vorgeschriebenen Art dennoch notwendig ist, sollten dieses Gerät und die anderen Geräte beobachtet werden, um sich davon zu überzeugen, dass sie ordnungsgemäß arbeiten.

- Die Verwendung von anderem Zubehör, als jenem, welches der Hersteller dieses Gerätes festgelegt oder bereitgestellt hat, kann erhöhte elektromagnetische Störaussendungen oder eine geminderte elektromagnetische Störfestigkeit des Gerätes zur Folge haben und zu einer fehlerhaften Betriebsweise führen.
- Eine Nichtbeachtung kann zu einer Minderung der Leistungsmerkmale des Gerätes führen.





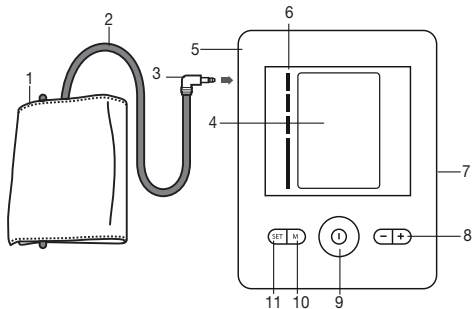



5. Gerätebeschreibung

Blutdruckmessgerät und Manschette



- | | |
|-------------------------------------|----------------------------------|
| 1. Manschette | 6. Risiko-Indikator |
| 2. Manschettenschlauch | 7. Anschluss für Netzteil |
| 3. Manschettenstecker | 8. Funktionstasten -/+ |
| 4. Display | 9. START/STOPP-Taste ① |
| 5. Anschluss für Manschettenstecker | 10. Speichertaste M |
| | 11. Einstellungstaste SET |

Display

1. Uhrzeit und Datum
2. Systolischer Druck
3. Diastolischer Druck
4. Ermittelter Pulswert
5. Symbol Herzrhythmusstörung 
Symbol Puls 
6. Luft ablassen 
7. Speicheranzeige:
Durchschnittswert (R),
morgens (Pm),
abends (Pn), Nummer
des Speicherplatzes
8. Symbol Batterie-
wechsel 
9. Alarmfunktion 
10. Risiko-Indikator
11. Benutzerspeicher 
12. Manschettensitzkontrolle
13. Ruheindikator-Anzeige  

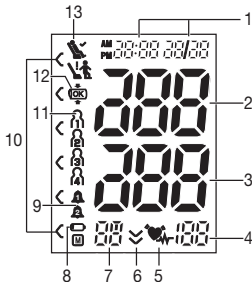

6. Inbetriebnahme

Batterie einlegen

- Öffnen Sie den Deckel des Batteriefaches.
4 x 1,5V AA (LR6)
- Legen Sie vier Batterien vom Typ 1,5V AA (Alkaline Type LR6) ein. Achten Sie unbedingt darauf, dass die Batterien entsprechend der Kennzeichnung mit korrekter Polung eingelegt werden. Verwenden Sie keine wiederaufladbaren Akkus.
- Schließen Sie den Batteriefachdeckel wieder sorgfältig.
- Alle Displayelemente werden kurz angezeigt, 24 h blinkt im Display. Stellen Sie nun wie im Folgenden beschrieben Datum und Uhrzeit ein.

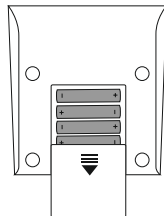

Wenn die Batteriewechselanzeige  dauerhaft erscheint, ist keine Messung mehr möglich und Sie müssen alle Batterien erneuern. Sobald die Batterien aus dem Gerät entfernt werden, muss die Uhrzeit neu eingestellt werden. Die gespeicherten Messwerte gehen nicht verloren.

Betrieb mit dem Netzteil

Sie können dieses Gerät auch mit einem Netzteil betreiben (nicht im Lieferumfang enthalten). Bevor Sie das Netzteil

allerdings mit dem Gerät verbinden, stellen Sie bitte sicher, dass Sie die Batterien aus dem Gerät entnehmen. Während des Netzbetriebs dürfen keine Batterien mehr im Batteriefach sein, da das Gerät dadurch Schaden nehmen kann.

- Um möglichen Beschädigungen vorzubeugen, darf das Gerät ausschließlich mit einem Netzteil betrieben werden, das die in Kapitel „Technische Angaben“ beschriebenen Spezifikationen erfüllt.
- Darüber hinaus darf das Netzteil lediglich an die auf dem Typschild angegebene Netzspannung angeschlossen werden.
- Stecken Sie das Netzteil in den dafür vorgesehenen Anschluss auf der rechten Seite des Blutdruckmessgeräts.
- Schließen Sie danach den Netzstecker des Netzteils an die Steckdose an.
- Nach dem Gebrauch des Blutdruckmessgerätes trennen Sie das Netzteil zuerst von der Steckdose und anschließend vom Blutdruckmessgerät. Sobald Sie das Netzteil ausstecken, verliert das Blutdruckmessgerät Datum und Uhrzeit. Die gespeicherten Messwerte bleiben jedoch erhalten.

Stundenformat, Datum und Uhrzeit einstellen

Sie sollten Datum und Uhrzeit unbedingt einstellen. Nur so können Sie Ihre Messwerte korrekt mit Datum und Uhrzeit speichern und später abrufen.

 Das Menü zum Vornehmen der Einstellungen können Sie auf zwei verschiedene Wege aufrufen:

- Vor der ersten Nutzung und nach jedem Batteriewechsel:

Wenn Sie Batterien in das Gerät einlegen, gelangen Sie automatisch in das entsprechende Menü.

- Bei bereits eingelegten Batterien:

Halten Sie am **ausgeschalteten** Gerät die Einstellungstaste **SET** für ca. 5 Sekunden gedrückt.







Zur Einstellung von Datum und Uhrzeit gehen Sie wie folgt vor:

- Stellen Sie mit den Funktionstasten -/+ 24h oder 12h Modus ein. Bestätigen Sie mit **SET**. Das Jahr beginnt zu blinken. Stellen Sie mit den Funktionstasten -/+ das Jahr ein und bestätigen Sie mit **SET**.
- Stellen Sie Monat, Tag, Stunde und Minute ein und bestätigen Sie jeweils mit der Einstellungstaste **SET**.
- Das Blutdruckmessgerät schaltet sich automatisch ab.

Alarm einstellen

Sie können 2 verschiedene Alarmzeiten einstellen, um sich an die Messung erinnern zu lassen. Zur Einstellung des Alarms gehen Sie wie folgt vor:

- Drücken Sie 5 Sekunden lang, gleichzeitig die Funktionstasten - und +.

- Im Display wird Alarm 1  angezeigt, gleichzeitig blinkt „on“ bzw. „off“. Wählen Sie mit den Funktionstasten -/+ ob Alarm 1  aktiviert („on“ blinkt) oder deaktiviert („off“ blinkt) sein soll und bestätigen Sie mit der Einstellungstaste **SET**.
- Wird Alarm 1  deaktiviert („off“) so gelangen Sie zur Einstellung des Alarm 2 .
- Wird Alarm 1  aktiviert, blinkt die Stundenzahl im Display. Wählen Sie mit den Funktionstasten -/+ die gewünschte Stundenzahl und bestätigen Sie mit **SET**. Am Display blinkt die Minutenzahl, wählen Sie mit den Funktionstasten -/+ die gewünschte Minutenzahl und bestätigen Sie mit **SET**.
- Im Display wird Alarm 2  angezeigt, gleichzeitig blinkt „on“ bzw. „off“. Gehen Sie zum Einstellen analog wie bei Alarm 1  vor. Das Blutdruckmessgerät schaltet sich automatisch aus.

7. Anwendung

Allgemeine Regeln bei der Selbstmessung des Blutdrucks

- Um ein möglichst aussagekräftiges Profil über die Entwicklung Ihres Blutdrucks zu generieren und dabei die Vergleichbarkeit der gemessenen Werte zu gewährleisten, messen Sie Ihren Blutdruck regelmäßig und immer zu selben Tageszeiten. Es empfiehlt sich, dabei den Blutdruck zweimal täglich zu messen: einmal am Morgen nach dem Aufstehen und einmal am Abend.

- Die Messung sollte immer in einem ausreichenden, körperlichen Ruhezustand erfolgen. Vermeiden Sie daher Messungen zu stressreichen Zeiten.
- Mindestens 30 Minuten vor der Messung sollten Sie nicht essen, trinken, rauchen oder sich körperlich betätigen.
- Ruhen Sie sich vor der ersten Blutdruckmessung immer 5 Minuten aus!
- Wenn Sie darüber hinaus mehrere Messungen nacheinander durchführen möchten, warten Sie zwischen den einzelnen Messungen jeweils immer mindestens 1 Minute.
- Wiederholen Sie die Messung im Falle zweifelhaft gemessener Werte.

Manschette anlegen

- Grundsätzlich kann der Blutdruck an beiden Armen gemessen werden. Gewisse Abweichungen zwischen dem gemessenen Blutdruck am rechten und linken Arm sind dabei physiologisch bedingt und vollkommen normal. Sie sollten die Messung immer an dem Arm mit den höheren Blutdruckwerten durchführen. Stimmen Sie sich dazu vor Start der Selbstmessung mit Ihrem Arzt ab. Messen Sie Ihren Blutdruck fortan immer am selben Arm.
- Das Gerät darf nur mit einer der folgenden Manschetten verwendet werden. Diese muss entsprechend dem Oberarm-Umfang gewählt werden. Die Passgenauigkeit sollte vor der Messung mit Hilfe der unten beschriebene Index-Markierung geprüft werden.

Ref. No.	Bezeichnung	Armumfang
163.911*	Universalmanschette	22-42 cm

* im Standardlieferungsumfang enthalten

- Legen Sie die Manschette am entblößten Oberarm an. Die Durchblutung des Arms darf nicht durch zu enge Kleidungsstücke oder Ähnliches eingengt sein.
- Die Manschette ist am Oberarm so zu platzieren, dass der untere Rand 2–3 cm über der Ellenbeuge und über der Arterie liegt. Der Schlauch weist dabei zur Handflächenmitte.
- Führen Sie das abstehende Manschettenende durch den Metallbügel, schlagen Sie es einmal um und schließen Sie die Manschette mit Hilfe des Klettverschlusses. Die Manschette sollte eng, aber nicht zu stramm angelegt sein, sodass noch zwei Finger unter die verschlossene Manschette passen.

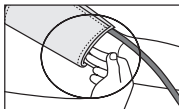
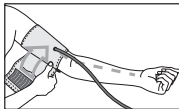
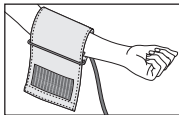

- Diese Manschette ist für Sie geeignet, wenn nach Anlegen der Manschette die Index-Markierung (▼) innerhalb des OK-Bereichs liegt.
- Stecken Sie nun den Manschettenschlauch in den Anschluss für den Manschettenstecker.

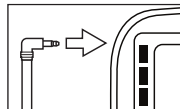
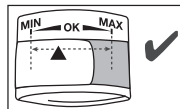

Richtige Körperhaltung einnehmen



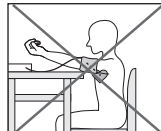
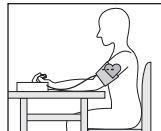

- Sitzen Sie zur Blutdruckmessung aufrecht und bequem. Lehnen Sie sich mit Ihrem Rücken an und legen Sie Ihren Arm auf eine Unterlage. Kreuzen Sie die Beine nicht, sondern stellen Sie die Füße nebeneinander flach auf den Boden.
- Achten Sie in jedem Falle darauf, dass sich die Manschette in Herzhöhe befindet.
- Um das Messergebnis nicht zu verfälschen, sollten Sie sich während der Messung möglichst ruhig verhalten und nicht sprechen.



Blutdruckmessung durchführen

- Legen Sie, wie zuvor beschrieben, die Manschette an und nehmen Sie die Haltung ein, in der Sie die Messung durchführen wollen.
- Starten Sie das Blutdruckmessgerät mit der **START/STOPP**-Taste . Nach der Vollbildanzeige werden die jeweiligen Alarmsymbole angezeigt, falls Alarm 1  / 2  aktiviert ist.
- Die Manschette wird automatisch aufgepumpt. Der Manschetten-Luftdruck wird langsam abgelassen. Bei einer bereits zu erkennenden Tendenz zu hohem Blutdruck wird nochmals nachgepumpt und der Manschettendruck nochmals erhöht. Sobald ein Puls zu erkennen ist, wird das Symbol Puls  angezeigt.
- Während der gesamten Messung wird das Symbol für die Manschettensitzkontrolle () angezeigt. Wenn die Manschette zu straff oder zu locker angebracht ist, wird  und „Er“ angezeigt. In diesem Fall wird die Messung nach ca. 5 Sekunden abgebrochen und das Gerät schaltet sich aus. Bringen Sie die Manschette korrekt an und führen Sie eine neue Messung durch.
- Die Messergebnisse Systolischer Druck, Diastolischer Druck und Puls werden angezeigt. Zusätzlich erscheint im Display ein Symbol, das Ihnen anzeigt, ob während der Blutdruckmessung eine ausreichende Kreislaufruhe vorlag oder nicht (Symbol  = ausreichende Kreislauf-

ruhe; Symbol  = mangelnde Kreislaufruhe). Beachten Sie das Kapitel „Ergebnisse beurteilen / Messung des Ruheindikators“ in dieser Gebrauchsanweisung.

- Sie können die Messung jederzeit durch das Drücken der **START/STOPP**-Taste  abbrechen.
- E₁ erscheint wenn die Messung nicht ordnungsgemäß durchgeführt werden konnte. Beachten Sie das Kapitel Fehlermeldung/Fehlerbehebung in dieser Gebrauchsanweisung und wiederholen Sie die Messung.
- Wählen Sie nun durch drücken der Speichertaste **M** den gewünschten Benutzerspeicher aus. Wenn Sie keine Auswahl des Benutzerspeichers vornehmen, wird das Messergebnis dem zuletzt verwendeten Benutzerspeicher zur Speicherung zugewiesen. Das entsprechende Symbol , ,  oder  erscheint im Display.
- Zum Abschalten drücken Sie die **START/STOPP**-Taste . Wenn Sie vergessen das Gerät auszuschalten, schaltet sich das Gerät nach ca. 3 Minute automatisch ab.

Warten Sie vor einer erneuten Messung mindestens 1 Minute!



Ergebnisse beurteilen



Allgemeine Informationen über den Blutdruck

- Der Blutdruck ist die Kraft, mit der der Blutstrom gegen die Arterienwände drückt. Der arterielle Blutdruck ändert sich im Verlauf eines Herzzyklus ständig.

- Die Angabe des Blutdrucks erfolgt stets in Form von zwei Werten:
 - Der höchste Druck im Zyklus wird systolischer Blutdruck genannt. Er entsteht, wenn der Herzmuskel sich zusammenzieht und dadurch das Blut in die Gefäße gedrückt wird.
 - Der niedrigste ist der diastolische Blutdruck, der dann anliegt, wenn sich der Herzmuskel wieder vollständig ausgedehnt hat und das Herz mit Blut füllt.
- Blutdruckschwankungen sind normal. Selbst bei einer Wiederholungsmessung können beachtliche Unterschiede zwischen den gemessenen Werten auftreten. Einmalige oder unregelmäßige Messungen liefern daher keine zuverlässige Aussage über den tatsächlichen Blutdruck. Eine zuverlässige Beurteilung ist nur möglich, wenn Sie regelmäßig unter vergleichbaren Bedingungen messen.

Herzrhythmusstörungen

Dieses Gerät kann während der Messung eventuelle Störungen des Herzrhythmus identifizieren und weist gegebenenfalls nach der Messung mit dem Symbol  darauf hin. Dies kann ein Indikator für eine Arrhythmie sein. Arrhythmie ist eine Krankheit, bei der der Herzrhythmus aufgrund von Fehlern im bioelektrischen System, das den Herzschlag steuert, anormal ist. Die Symptome (ausgelassene oder vorzeitige Herzschläge, langsamer oder zu schneller Puls)

können u.a. von Herzerkrankungen, Alter, körperlicher Veranlagung, Genussmittel im Übermaß, Stress oder Mangel an Schlaf herrühren. Arrhythmie kann nur durch eine Untersuchung bei Ihrem Arzt festgestellt werden. Wiederholen Sie die Messung, wenn das Symbol  nach der Messung auf dem Display angezeigt wird. Bitte achten Sie darauf, dass Sie sich 5 Minuten ausruhen und während der Messung nicht sprechen oder bewegen. Sollte das Symbol  oft erscheinen, wenden Sie sich bitte an Ihren Arzt. Nur er ist dazu in der Lage, eine Arrhythmie im Rahmen seiner Untersuchung festzustellen.

Risiko-Indikator

Die Messergebnisse lassen sich gemäß nachfolgender Tabelle einstufen und beurteilen.

Diese Standardwerte dienen jedoch lediglich als allgemeine Richtlinie, da der individuelle Blutdruck bei verschiedenen Personen und unterschiedlichen Altersgruppen usw. abweicht.

Es ist wichtig, dass Sie Ihren Arzt in regelmäßigen Abständen zu Rate ziehen. Ihr Arzt teilt Ihnen Ihre individuellen Werte für einen normalen Blutdruck sowie den Wert mit, ab dem die Höhe des Blutdrucks als gefährlich einzustufen ist. Die Balkengrafik im Display und die Skala auf dem Gerät geben an, in welchem Bereich sich der ermittelte Blutdruck befindet.

Sollte sich der Wert von Systole und Diastole in zwei unterschiedlichen Bereichen befinden (z.B. Systole im Bereich Hoch normal und Diastole im Bereich Normal), dann zeigt Ihnen die graphische Einteilung auf dem Gerät immer den höheren Bereich an, im beschriebenen Beispiel „Hoch normal“.

Bereich der Blutdruckwerte		Systole (in mmHg)	Diastole (in mmHg)	Maßnahme
Stufe 3: starke Hypertonie	rot	≥ 180	≥ 110	einen Arzt aufsuchen
Stufe 2: mittlere Hypertonie	orange	160–179	100–109	einen Arzt aufsuchen
Stufe 1: leichte Hypertonie	gelb	140–159	90–99	regelmäßige Kontrolle beim Arzt
Hoch normal	grün	130–139	85–89	regelmäßige Kontrolle beim Arzt
Normal	grün	120–129	80–84	Selbstkontrolle
Optimal	grün	< 120	< 80	Selbstkontrolle

Quelle: WHO, 1999 (World Health Organization)

Messung des Ruheindikators (durch die HSD Diagnostik)

Der häufigste Fehler bei der Blutdruckmessung besteht darin, dass zum Zeitpunkt der Messung kein Ruheblutdruck

(häodynamische Stabilität) vorliegt, d.h. sowohl der systolische als auch der diastolische Blutdruck sind in diesem Fall verfälscht. Dieses Gerät bestimmt automatisch während der Blutdruckmessung, ob eine mangelnde Kreislaufruhe vorliegt oder nicht. Liegt kein Hinweis auf eine mangelnde Kreislaufruhe vor, erscheint das Symbol  (häodynamischen Stabilität) im Display und das Messergebnis kann als zusätzlich qualifizierter Ruheblutdruckwert dokumentiert werden.



Häodynamische Stabilität vorhanden

Die Messergebnisse des systolischen und diastolischen Drucks sind unter hinreichender Kreislaufruhe erhoben und reflektieren mit guter Sicherheit den Ruheblutdruck. Liegt jedoch ein Hinweis auf mangelnde Kreislaufruhe vor (häodynamische Instabilität), erscheint das Symbol  im Display. In diesem Fall sollte die Messung nach einer körperlichen und mentalen Ruhezeit wiederholt werden. Die Messung des Blutdrucks muss in körperlicher und mentaler Ruhe stattfinden, da dieser die Referenz zur Diagnostik der Blutdruckhöhe und somit zur Steuerung einer medikamentösen Behandlung eines Patienten darstellt.



Keine Häodynamische Stabilität vorhanden

Es ist sehr wahrscheinlich, dass die Messung des systolischen und des diastolischen Blutdrucks nicht in ausreichen-

der Kreislaufruhe erfolgt ist, und deshalb die Messergebnisse vom Ruheblutdruckwert abweichen. Wiederholen Sie die Messung nach mindestens 5-minütiger Ruhe- und Entspannungszeit. Begeben Sie sich an einen hinreichend ruhigen und bequemen Platz, bleiben Sie dort in Ruhe, schließen Sie ihre Augen, versuchen Sie sich zu entspannen und atmen Sie ruhig und gleichmäßig. Wenn die folgende Messung weiterhin mangelnde Stabilität zeigt, können Sie nach weiteren Ruhephasen die Messung erneut wiederholen. Falls weitere Messergebnisse instabil bleiben, kennzeichnen Sie ihre Blutdruckmesswerte bezüglich dieses Sachverhalts, da sich dann keine ausreichende Kreislaufruhe während Ihrer Messungen einstellen ließ. In diesem Fall kann unter anderem eine nervale innere Unruhe ursächlich sein, welche durch kurzfristige Ruhephasen nicht beseitigt werden kann. Weiter können auch bestehende Herzrhythmus-Störungen eine stabile Blutdruckmessung verhindern. Das Fehlen des Ruheblutdrucks kann unterschiedliche Ursachen haben, wie z.B. körperliche Belastungen, mentale Anspannung oder Ablenkung, Sprechen oder Herzrhythmusstörungen während der Blutdruckmessung. In der überwiegenden Anzahl der Anwendungsfälle liefert die HSD-Diagnostik eine sehr gute Orientierung, ob bei einer Blutdruckmessung eine Kreislaufruhe vorliegt. Bestimmte Patienten mit Herzrhythmusstörungen oder dauerhaften mentalen Belastungen können längerfristig hämodynamisch instabil bleiben, dies gilt

auch nach wiederholten Ruhephasen. Die Genauigkeit der Bestimmung des Ruheblutdrucks ist bei diesen Anwendern eingeschränkt. Die HSD-Diagnostik hat wie jede medizinische Messmethodik eine begrenzte Bestimmungsgenauigkeit und kann in einzelnen Fällen zu Fehlanzeigen führen. Die Blutdruckmessergebnisse bei denen eine bestehende Kreislaufruhe bestimmt wurde, stellen besonders verlässliche Ergebnisse dar.

Messwerte speichern, abrufen und löschen

Die Ergebnisse jeder erfolgreichen Messung werden zusammen mit Datum und Uhrzeit abgespeichert. Bei mehr als 30 Messdaten gehen die jeweils ältesten Messdaten verloren.

- Drücken Sie die Speichertaste **M**. Wählen Sie den gewünschten Benutzerspeicher ($\{r_1\} \dots \{r_4\}$) durch erneutes Drücken der Speichertaste **M**.
- Durch Drücken der Funktionstaste **+** wird der Durchschnittswert \bar{P} aller gespeicherten Messwerte des Benutzerspeichers angezeigt. Durch weiteres Drücken der Funktionstaste **+** wird der Durchschnittswert der letzten 7 Tage der Morgen-Messung angezeigt. (Morgen: 5.00 Uhr – 9.00 Uhr, Anzeige \bar{P}_M^m). Durch weiteres Drücken der Funktionstaste **+** wird der Durchschnittswert der letzten 7 Tage der Abend-Messung angezeigt. (Abend: 18.00 Uhr – 20.00 Uhr, Anzeige \bar{P}_M^e). Durch weiteres Drücken der Funktionstaste **+** werden die jeweils letzten Einzelmesswerte mit Datum und Uhrzeit angezeigt.

- Zum Abschalten drücken Sie die **START/STOPP**-Taste ①
- Sollten Sie vergessen das Gerät abzuschalten, schaltet sich dieses automatisch nach 30 Sekunden ab.
- Wenn Sie den kompletten Speicher des jeweiligen Nutzers löschen wollen, drücken Sie die Speichertaste **M**. Halten Sie nun für 5 Sekunden die Speichertaste **M** und die Einstellungstaste **SET** gleichzeitig gedrückt.

8. Reinigung und Pflege

- Reinigen Sie das Gerät und die Manschette vorsichtig nur mit einem leicht angefeuchteten Tuch.
- Verwenden Sie keine Reinigungs- oder Lösungsmittel.
- Sie dürfen Gerät und Manschette auf keinen Fall unter Wasser halten, da sonst Flüssigkeit eindringen kann und das Gerät und die Manschette beschädigt.
- Wenn Sie Gerät und Manschette aufbewahren, dürfen keine schweren Gegenstände auf dem Gerät und der Manschettenschlauch darf nicht scharf abgeknickt werden.

9. Zubehör und Ersatzteile

Die Zubehör- und Ersatzteile sind über die jeweilige Serviceadresse (laut Serviceadressliste) erhältlich. Geben Sie die entsprechende Bestellnummer an.

Bezeichnung	Artikel- bzw. Bestellnummer
Universal-Manschette (22-42 cm)	163.911
Netzteil (EU)	071.95
Netzteil (UK)	072.05

10. Was tun bei Problemen?

Fehlermeldung	Mögliche Ursache	Behebung
E 1	Es konnte kein Puls aufgezeichnet werden.	Bitte wiederholen Sie die Messung nach einer Pause von einer Minute.
E 2	Sie haben sich während der Messung bewegt oder gesprochen.	Achten Sie darauf, dass Sie während der Messung nicht sprechen oder sich bewegen.
E 3	Die Manschette ist nicht korrekt angelegt.	Bitte beachten Sie die Hinweise im Kapitel „Manschette anlegen“.

Fehlermeldung	Mögliche Ursache	Behebung
E4	Es ist ein Fehler während der Messung aufgetreten.	Bitte wiederholen Sie die Messung nach einer Pause von einer Minute. Achten Sie darauf, dass Sie während der Messung nicht sprechen oder sich bewegen.
E5	Der Aufpumpdruck ist höher als 300 mmHg.	Bitte prüfen Sie im Rahmen einer erneuten Messung, ob die Manschette ordnungsgemäß aufgepumpt werden kann. Achten Sie darauf, dass weder Ihr Arm, noch schwere Gegenstände auf dem Schlauch liegen und dass der Schlauch nicht geknickt ist.
E6	Ein Systemfehler liegt vor	Wenden Sie sich bei dieser Fehlermeldung bitte an den Kundenservice.
	Die Batterien sind fast verbraucht.	Legen Sie neue Batterien in das Gerät ein.

11. Entsorgung

Reparatur und Entsorgung des Gerätes

- Das Gerät darf nicht selbst repariert oder justiert werden. Eine einwandfreie Funktion ist in diesem Fall nicht mehr gewährleistet.
- Öffnen Sie nicht das Gerät. Bei Nichtbeachtung erlischt die Garantie.
- Reparaturen dürfen nur vom Kundenservice oder autorisierten Händlern durchgeführt werden. Prüfen Sie jedoch vor jeder Reklamation zuerst die Batterien und tauschen Sie diese gegebenenfalls aus.
- Im Interesse des Umweltschutzes darf das Gerät am Ende seiner Lebensdauer nicht mit dem Hausmüll entsorgt werden. Die Entsorgung kann über entsprechende Sammelstellen in Ihrem Land erfolgen. Entsorgen Sie das Gerät gemäß der Elektro- und Elektronik-Altgeräte EG-Richtlinie – WEEE (Waste Electrical and Electronic Equipment). Bei Rückfragen wenden Sie sich an die für die Entsorgung zuständige kommunale Behörde.



Entsorgung der Batterien

- Die verbrauchten, vollkommen entladenen Batterien müssen Sie über speziell gekennzeichnete Sammelbehälter, Sondermüllannahmestellen oder über den Elektrohändler entsorgen. Sie sind gesetzlich dazu verpflichtet, die Batterien zu entsorgen.
- Diese Zeichen finden Sie auf schadstoffhaltigen Batterien: Pb = Batterie enthält Blei, Cd = Batterie enthält Cadmium, Hg = Batterie enthält Quecksilber.



12. Technische Angaben

Typ	BM 28
Messmethode	Oszillometrisch, nicht invasive Blutdruckmessung am Oberarm
Messbereich	Manschettendruck 0-300 mmHg, systolisch 50-280 mmHg, diastolisch 30-200 mmHg, Puls 40-199 Schläge/Minute
Genauigkeit der Anzeige	systolisch ± 3 mmHg, diastolisch ± 3 mmHg, Puls $\pm 5\%$ des angezeigten Wertes

Messunsicherheit	max. zulässige Standardabweichung gemäß klinischer Prüfung: systolisch 8 mmHg/ diastolisch 8 mmHg
Speicher	4 x 30 Speicherplätze
Abmessungen	L 134 mm x B 103 mm x H 60 mm
Gewicht	Ungefähr 367 g (ohne Batterien, mit Manschette)
Manschettengröße	22 bis 42 cm
Zul. Betriebsbedingungen	+10 °C bis +40 °C, 10 bis 85% relative Luftfeuchte (nicht kondensierend)
Zul. Aufbewahrungsbedingungen	-20 °C bis +55 °C, 10 bis 90% relative Luftfeuchte, 800-1050 hPa Umgebungsdruck
Stromversorgung	4 x 1,5V --- AA Batterien
Batterie-Lebensdauer	Für ca. 300 Messungen, je nach Höhe des Blutdrucks bzw. Aufpumpdrucks
Klassifikation	Interne Versorgung, IP21, kein AP oder APG, Dauerbetrieb, Anwendungsteil Typ BF



Die Chargennummer befindet sich auf dem Gerät oder im Batteriefach.

Änderungen der technischen Angaben ohne Benachrichtigung sind aus Aktualisierungsgründen vorbehalten.

- Dieses Gerät entspricht der europäischen Norm EN 60601-1-2 (Übereinstimmung mit CISPR 11, IEC 61000-3-2, IEC 61000-3-3, IEC 61000-4-2, IEC 61000-4-3, IEC 61000-4-4, IEC 61000-4-5, IEC 61000-4-6, IEC 61000-4-7, IEC 61000-4-8, IEC 61000-4-11, EN 55024) und unterliegt besonderen Vorsichtsmaßnahmen hinsichtlich der elektromagnetischen Verträglichkeit. Bitte beachten Sie dabei, dass tragbare und mobile HF-Kommunikationseinrichtungen dieses Gerät beeinflussen können.
- Das Gerät entspricht der Verordnung (EU) 2017/745 des Europäischen Parlaments und des Rates über Medizinprodukte sowie den jeweiligen nationalen Bestimmungen und den Normen EN 1060-1 (nicht invasive Blutdruckmessgeräte Teil 1: Allgemeine Anforderungen), EN 1060-3 (nicht invasive Blutdruckmessgeräte Teil 3: Ergänzende Anforderungen für elektromechanische Blutdruckmesssysteme) und IEC 80601-2-30 (Medizinische elektrische Geräte Teil 2–30: Besondere Festlegungen für die Sicherheit einschließlich der wesentlichen Leistungsmerkmale von automatisierten nicht invasiven Blutdruckmessgeräten).

- Die Genauigkeit dieses Blutdruckmessgerätes wurde sorgfältig geprüft und wurde im Hinblick auf eine lange nutzbare Lebensdauer entwickelt. Bei Verwendung des Gerätes in der Heilkunde sind messtechnische Kontrollen mit geeigneten Mitteln durchzuführen. Genaue Angaben zur Überprüfung der Genauigkeit können unter der Service-Adresse angefragt werden.

Netzteil

Modell Nr.	LXCP12-006060BEH
Eingang	100–240V, 50–60 Hz, 0.5A max
Ausgang	6V DC, 600mA, nur in Verbindung mit Beurer Blutdruckmessgeräten
Hersteller	Shenzhen longxc power supply co., ltd
Schutz	Das Gerät ist doppelt schutzisoliert und verfügt über eine primärseitige Sicherung, die das Gerät im Fehlerfall vom Netz trennt. Stellen Sie sicher, dass Sie die Batterien aus dem Batteriefach entnommen haben, bevor Sie das Netzteil benutzen.
	Polarität des Gleichspannungsanschlusses
	Schutzisoliert/Schutzklasse 2

Gehäuse und Schutzabdeckungen	Das Netzteilgehäuse schützt vor Berührung von Teilen, die unter Strom stehen bzw. stehen können (Finger, Nadel, Prüfhaken). Der Anwender darf nicht gleichzeitig den Patienten und den Ausgangsstecker des AC/DC-Netzteils berühren.
-------------------------------	--

13. Garantie/Service

Die Beurer GmbH, Söflinger Straße 218, D-89077 Ulm (nachfolgend „Beurer“ genannt) gewährt unter den nachstehenden Voraussetzungen und in dem nachfolgend beschriebenen Umfang eine Garantie für dieses Produkt.

Die nachstehenden Garantiebedingungen lassen die gesetzlichen Gewährleistungsverpflichtungen des Verkäufers aus dem Kaufvertrag mit dem Käufer unberührt. Die Garantie gilt außerdem unbeschadet zwingender gesetzlicher Haftungsvorschriften.

Beurer garantiert die mangelfreie Funktionstüchtigkeit und die Vollständigkeit dieses Produktes.

Die weltweite Garantiezeit beträgt 5 Jahre ab Beginn des Kaufes des neuen, ungebrauchten Produktes durch den Käufer.

Diese Garantie gilt nur für Produkte, die der Käufer als Verbraucher erworben hat und ausschließlich zu persönlichen Zwecken im Rahmen des häuslichen Gebrauchs verwendet. Es gilt deutsches Recht.

Falls sich dieses Produkt während der Garantiezeit als unvollständig oder in der Funktionstüchtigkeit als mangelhaft gemäß der nachfolgenden Bestimmungen erweist, wird Beurer gemäß diesen Garantiebedingungen eine kostenfreie Ersatzlieferung oder Reparatur durchführen.

Wenn der Käufer einen Garantiefall melden möchte, wendet er sich zunächst an den Beurer Kundenservice: Beurer GmbH, Servicecenter

Tel: +49 731 3989-144

Für eine zügige Bearbeitung nutzen Sie bitte unser Kontaktformular auf der Homepage www.beurer.com unter der Rubrik ‚Service‘.

Der Käufer erhält dann nähere Informationen zur Abwicklung des Garantiefalls, z.B. wohin er das Produkt kostenfrei senden kann und welche Unterlagen erforderlich sind.

Eine Inanspruchnahme der Garantie kommt nur in Betracht, wenn der Käufer

- eine Rechnungskopie/Kaufquittung und
- das Original-Produkt

Beurer oder einem autorisierten Beurer Partner vorlegen kann.

Ausdrücklich ausgenommen von dieser Garantie sind

- Verschleiß, der auf normalem Gebrauch oder Verbrauch des Produktes beruht;
- zu diesem Produkt mitgelieferte Zubehörteile, die sich bei sachgemäßen Gebrauch abnutzen bzw. verbraucht werden (z.B. Batterien, Akkus, Manschetten, Dichtungen, Elektroden, Leuchtmittel, Aufsätze, Inhalatorzubehör);
- Produkte, die unsachgemäß und/oder entgegen der Bestimmungen der Bedienungsanleitung verwendet, gereinigt, gelagert oder gewartet wurden sowie Produkte, die vom Käufer oder einem nicht von Beurer autorisierten Servicecenter geöffnet, repariert oder umgebaut wurden;
- Schäden, die auf dem Transportweg zwischen Hersteller und Kunde bzw. zwischen Servicecenter und Kunde entstehen;
- Produkte, die als 2.Wahl-Artikel oder als gebrauchte Artikel gekauft wurden;
- Folgeschäden, welche auf einem Mangel dieses Produktes beruhen (es können für diesen Fall jedoch Ansprüche

aus Produkthaftung oder aus anderen zwingenden gesetzlichen Haftungsbestimmungen bestehen).

Reparaturen oder ein Komplett austausch verlängern in keinem Fall die Garantiezeit.

Für Anwender / Patienten in der Europäischen Union und identischen Regulierungssystemen (Verordnung für Medizinprodukte MDR (EU) 2017/745) gilt: Sollte sich während oder aufgrund der Anwendung des Produktes ein schwerer Zwischenfall ereignen, melden Sie dies dem Hersteller und/oder seinem Bevollmächtigten sowie der jeweiligen nationalen Behörde des Mitgliedsstaates, in welchem sich der Anwender/Patient befindet.

ENGLISH



Read these instructions for use carefully and keep them for later use, be sure to make them accessible to other users and observe the information they contain.

Dear customer,

Thank you for choosing a product from our range. Our name is synonymous with high-quality, thoroughly tested products for applications in the areas of heat, weight, blood pressure, body temperature, pulse, gentle therapy, massage, beauty, baby and air.

With kind regards,
Your Beurer team

Contents

1. Included in delivery.....	24	8. Cleaning and maintenance.....	37
2. Signs and symbols	24	9. Accessories and replacement parts.....	37
3. Intended use.....	25	10. What if there are problems?	38
4. Warnings and safety notes.....	26	11. Disposal	38
5. Device description	29	12. Technical specifications	39
6. Initial use	30	13. Warranty/service	41
7. Usage	31		



1. Included in delivery









Check that the exterior of the cardboard delivery packaging is intact and make sure that all contents are present. Before use, ensure that there is no visible damage to the device or accessories and that all packaging material has been removed. If you have any doubts, do not use the contents and contact your retailer or the specified Customer Service address.



1x blood pressure monitor
 1x upper arm cuff (22-42 cm)
 1x instructions for use
 4x 1.5V AA LR6 batteries
 1x storage bag

2. Signs and symbols

The following symbols are used on the device, in these instructions for use, on the packaging and on the type plate for the device:

	Warning Warning notice indicating a risk of injury or damage to health
	Important Safety note indicating possible damage to the device/accessory

	Product information Note on important information
	Observe the instructions Read the instructions before starting work and/or operating devices or machines
	Isolation of applied parts, type BF Galvanically isolated application part (F stands for “floating”); meets the requirements for leakage currents for type BF
	Direct current The device is suitable for use with direct current only
	Disposal in accordance with the Waste Electrical and Electronic Equipment EC Directive – WEEE
	Do not dispose of batteries containing hazardous substances with household waste
	Dispose of packaging in an environmentally friendly manner
	Manufacturer

Storage/Transport 	Permissible storage and transport temperature and humidity
Operating 	Permissible operating temperature and humidity
IP21	Protected against solid foreign objects 12.5 mm in diameter and larger, and against vertically falling drops of water
REF	Item number
LOT	Batch number
	CE labelling This product satisfies the requirements of the applicable European and national directives
MD	Medical device
UDI	Unique Device Identifier (UDI) for unique product identification

3. Intended use

Intended use

The blood pressure monitor is intended for the fully automatic, non-invasive measurement of arterial blood pressure and pulse values on the upper arm.

Target group

It is designed for self-measurement by adults in the home environment and is suitable for users whose upper arm circumference is within the range printed on the cuff.

Clinical benefits

The user can record their blood pressure and pulse values quickly and easily using the device. The recorded values are classified according to internationally applicable guidelines and evaluated graphically. Furthermore, the device can detect any irregular heart beats that occur during measurement and inform the user via a symbol in the display. The device saves the recorded measurements and can also output average values of previous measurements. The recorded data can provide healthcare service providers with support during the diagnosis and treatment of blood pressure problems, and therefore plays a part in the long-term monitoring of the user's health.

Indication

In the event of hypertension or hypotension, the user can independently monitor their blood pressure and pulse values as well as arrhythmia at home. However, the user does not need to be suffering from hypertension or arrhythmia in order to use the device.

4. Warnings and safety notes

Contraindications

- Do not use the blood pressure monitor on newborns, children or pets.
- People with restricted physical, sensory or mental skills should be supervised by a person responsible for their safety and receive instructions from this person on how to use the device.
- If you have any of the following conditions, it is essential you consult your doctor before using the device: cardiac arrhythmia, circulatory problems, diabetes, pregnancy, pre-eclampsia, hypotension, chills, shaking.
- Do not use the device if you have implanted electrical implants (e.g. pacemaker).
- The blood pressure monitor must not be used in connection with a high-frequency surgical unit.
- Do not use the cuff on people who have undergone a mastectomy.

- Do not place the cuff over wounds as this may cause further injury.
- Make sure that the cuff is not placed on an arm in which the arteries or veins are undergoing medical treatment, e.g. intravascular access or intravascular therapy, or an arteriovenous (AV) shunt.

General warnings

- The measured values taken by you are for your information only – they are no substitute for a medical examination. Discuss the measured values with your doctor and never make your own medical decisions based on them (e.g. regarding dosages of medicines).
- The device is only intended for the purpose described in these instructions for use. The manufacturer is not liable for damage resulting from improper or incorrect use.
- Using the blood pressure monitor outside your home environment or whilst on the move (e.g. whilst travelling in a car, ambulance or helicopter, or whilst undertaking physical activity such as playing sport) can influence the measurement accuracy and cause incorrect measurements.
- Cardiovascular diseases may lead to incorrect measurements or have a detrimental effect on measurement accuracy.

- Do not use the device at the same time as other medical electrical devices (ME equipment). This could lead to a malfunction of the device and/or an inaccurate measurement.
- Do not use the device outside of the specified storage and operating conditions. This could lead to incorrect measurements.
- Only use the cuffs included in delivery or cuffs described in these instructions for use for the device. Using another cuff may lead to measurement inaccuracies.
- Please note that when inflating the cuff, the functions of the limb in question may be impaired.
- Do not perform measurements more frequently than necessary. Due to the restriction of blood flow, some bruising may occur.
- During the blood pressure measurement, the blood circulation must not be stopped for an unnecessarily long time. If the device malfunctions remove the cuff from the arm.
- Place the cuff on your upper arm only. Do not place the cuff on other parts of the body.
- The air line poses a risk of strangulation for small children. Furthermore, included small parts pose a risk of suffocation for small children if swallowed. They should therefore always be supervised.



General precautions

- The blood pressure monitor is made from precision and electronic components. The accuracy of the measurements and service life of the device depend on its careful handling.
- Protect the device from impacts, humidity, dirt, marked temperature fluctuations and direct sunlight.
- Ensure the device is at room temperature before measuring. If the measuring device has been stored close to the maximum or minimum storage and transport temperatures and is placed in an environment with a temperature of 20 °C, it is recommended that you wait approx. 2 hours before using the measuring device.
- Do not drop the device.
- Do not use the device in the vicinity of strong electromagnetic fields and keep it away from radio systems or mobile telephones.
- We recommend that the batteries be removed if the device is not to be used for a prolonged period of time.
- Avoid any mechanical restriction, compression or bending of the cuff line.

Measures for handling batteries



- If your skin or eyes come into contact with battery fluid, rinse the affected areas with water and seek medical assistance.
- Choking hazard! Small children may swallow and choke on batteries. Therefore, store batteries out of the reach of small children.
- Risk of explosion! Do not throw batteries into a fire.
- If a battery has leaked, put on protective gloves and clean the battery compartment with a dry cloth.
- Do not disassemble, open or crush the batteries.



- Observe the plus (+) and minus (-) polarity signs.
- Protect the batteries from excessive heat.
- Do not charge or short-circuit batteries.
- If the device is not to be used for a relatively long period, take the batteries out of the battery compartment.
- Use identical or equivalent battery types only.
- Always replace all batteries at the same time.
- Do not use rechargeable batteries!



Notes on electromagnetic compatibility

- The device is suitable for use in all environments listed in these instructions for use, including domestic environments.
- The use of the device may be limited in the presence of electromagnetic disturbances. This could result in issues such as error messages or the failure of the display/device.
- Avoid using this device directly next to other devices or stacked on top of other devices, as this could lead to faulty operation. If, however, it is necessary to use the device in the manner stated, this device as well as the other devices must be monitored to ensure they are working properly.
- The use of accessories other than those specified or provided by the manufacturer of this device can lead to an increase in electromagnetic emissions or a decrease in the device's electromagnetic immunity; this can result in faulty operation.
- Failure to comply with the above can impair the performance of the device.

5. Device description

Blood pressure monitor and cuff

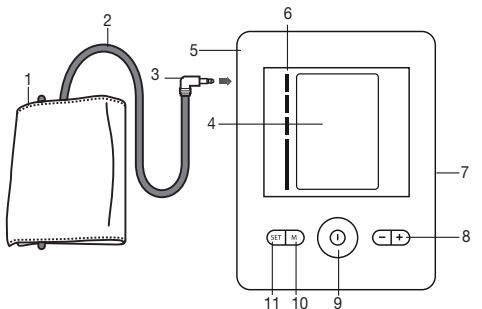

1. Cuff
2. Cuff line
3. Cuff connector
4. Display
5. Connection for cuff connector

6. Risk indicator
7. Connection for mains part
8. Function buttons -/+
9. **START/STOP** button
10. **M** memory button
11. **SET** button

Display

1. Time and date
2. Systolic pressure
3. Diastolic pressure
4. Calculated pulse rate
5. Cardiac arrhythmia symbol
- Pulse symbol
6. Release air
7. Memory display: average value (R), morning (Pm), evening (Pe), memory space number
8. Battery replacement symbol
9. Alarm function
10. Risk indicator
11. User memory
12. Cuff position control
13. Resting indicator display

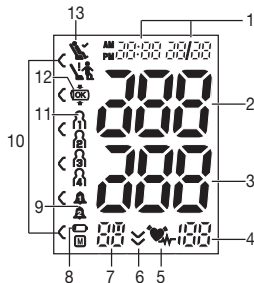

6. Initial use

Inserting the battery

- Open the battery compartment lid.
- Insert four 1.5 V AA (alkaline type LR6) batteries. Make sure that the batteries are inserted the correct way round in accordance with the markings.

Do not use rechargeable batteries.

- Carefully close the battery compartment lid again.
- All display elements are briefly displayed, 24 h flashes in the display.

Now set the date and time as described below.

If the low battery indicator  is permanently displayed, you can no longer perform any measurements and must replace the batteries. Once the batteries have been removed from the device, the time must be set again. Any saved measured values are retained.

Operation with the mains part

You can also operate this device with a mains part (not included in delivery). However, before connecting the device with the mains part, please ensure that you have removed the batteries from the device. During mains operation, there

4 x 1,5V AA (LR6)

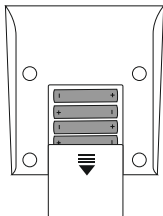

must not be any batteries in the battery compartment, as this could damage the device.

- To avoid any potential damage, the device may only be operated with a mains part that meets the specifications described in the chapter “Technical specifications”.
- Furthermore, the mains part must only be connected to the mains voltage that is specified on the type plate.
- Insert the mains part into the connection provided for this purpose on the right-hand side of the blood pressure monitor.
- Then insert the mains plug of the mains part into the mains socket.
- After using the blood pressure monitor, unplug the mains part from the mains socket first and then disconnect it from the blood pressure monitor. As soon as you unplug the mains part, the blood pressure monitor loses the date and time setting but the saved measured values are retained.

Setting the hour format, date and time

It is essential that you set the date and time. Otherwise, you will not be able to save your measured values correctly with a date and time and access them again later.

- i** There are two different ways to access the menu from which you can adjust the settings:
- Before initial use and after each time you replace the battery:
When inserting batteries into the device, you will be taken to the relevant menu automatically.
 - If the batteries have already been inserted:
With the device **switched off**, press and hold the **SET** button for approx. 5 seconds.

To set the date and time, proceed as follows:

- Select 12h or 24h mode using the function buttons -/+ . Press **SET** to confirm. The year display will start to flash. Set the year with the function buttons -/+ and confirm with **SET**.
- Set the month, day, hour and minute and confirm each with the **SET** button.
- The blood pressure monitor switches itself off automatically.

Setting the alarm

You can set 2 different alarm times to remind yourself to take the measurement. To set the alarm, proceed as follows:

- Press and hold the function buttons - and + simultaneously for 5 seconds.
- Alarm 1 **1** is shown in the display; “on” or “off” flashes at the same time. With the function buttons -/+, choose

whether alarm 1 **1** should be activated (“on” flashes) or deactivated (“off” flashes) and confirm with the **SET** button.

- If alarm 1 **1** is deactivated (“off”) you automatically switch to setting alarm 2 **2**.
- If alarm 1 **1** is activated, the hours flash on the display. Select the desired hour using the function buttons -/+ and confirm with **SET**. The minutes flash on the display. Select the desired minute using the function buttons -/+ and confirm with **SET**.
- Alarm 2 **2** is shown in the display, “on” or “off” flashes at the same time. To set, proceed as for alarm 1 **1**. The blood pressure monitor switches itself off automatically.

7. Usage

General rules when measuring blood pressure yourself

- In order to generate as informative a profile of the progression of your blood pressure as possible and ensure that the measured values can be compared, you should measure your blood pressure regularly and always at the same times of day. It is recommended that you measure your blood pressure twice a day: once in the morning after getting up and once in the evening.
- You should always carry out the measurement when you are sufficiently physically rested. You should therefore avoid taking measurements during stressful periods.

- Do not take a measurement within 30 minutes of eating, drinking, smoking or exercising.
- Before the initial blood pressure measurement, make sure always to rest for 5 minutes.
- Furthermore, if you want to take several measurements in succession, make sure always to wait for at least 1 minute between the individual measurements.
- Repeat the measurement if you are unsure of the measured value.

Attaching the cuff

- Fundamentally, blood pressure can be measured on both arms. Certain deviations between the measured blood pressure on the right arm and left arm are due to physiological causes and completely normal. You should always perform the measurement on the arm with the highest blood pressure values. Before starting self-measurement, consult your doctor in this regard. From this point on, always take measurements on the same arm.
- The device may only be operated with one of the following cuffs. This should be selected in accordance with your upper arm circumference. The fit should be checked before measurement using the index mark described below.

Ref. no.	Designation	Arm circumference
163.911*	Universal cuff	22-42 cm

* Included in standard delivery

- Place the cuff onto the bare upper arm. The circulation of the arm must not be hindered by tight clothing or similar.

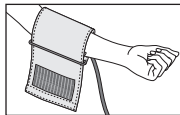

- The cuff must be placed on the upper arm so that the bottom edge is positioned 2-3 cm above the elbow and over the artery. The line should point to the centre of the palm here.

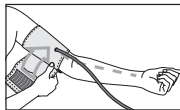

- Guide the end of the cuff that is sticking out through the metal ring, fold it back over the arm and close the cuff using the hook-and-loop fastener. The cuff should be fastened tightly, but not too tightly, so that two fingers can still fit under the closed cuff.

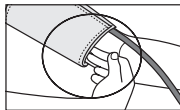

- The cuff is suitable for you if the index mark (▼) is within the OK range after fitting the cuff.

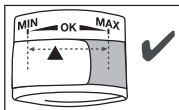

- Now insert the cuff line into the connection for the cuff connector.

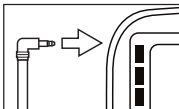

Adopting the correct posture

- To carry out a blood pressure measurement, make sure you are sitting upright and comfortably. Lean back and place your arm on a surface. Do not cross your legs. Place your feet next to each other flat on the floor.
- Always make sure that the cuff is at heart level.
- To avoid distorting the measurement, you should remain as still as possible during the measurement and not speak.

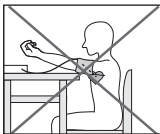
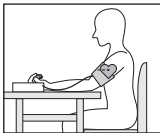

Performing the blood pressure measurement

- As described above, attach the cuff and adopt the posture in which you want to perform the measurement.

- Start the blood pressure monitor with the **START/STOP** button ①. After the full-screen display, the respective alarm symbols are displayed if alarm 1 📢 / 2 📢 is activated.
- The cuff automatically inflates. The cuff's air pressure is slowly released. If a tendency for high blood pressure is detected, the cuff re-inflates and the cuff's pressure is increased again. As soon as a pulse is found, the pulse symbol ❤️ will be displayed.
- The cuff position control symbol (OK) is displayed throughout the entire measurement. If the cuff is applied too tightly or too loosely, then (⬇️) and "Er 3" are displayed. In such cases, the measurement is cancelled after approx. 5 seconds and the device switches itself off. Apply the cuff correctly and take a new measurement.
- The systolic pressure, diastolic pressure and pulse rate measurements are displayed. A symbol in the display also appears which shows you whether you were sufficiently relaxed during the blood pressure measurement or not (🧘 symbol = sufficiently at rest; 🧑 symbol = not at rest). Observe the chapter "evaluating the results/resting indicator measurement" in these instructions for use.
- You can cancel the measurement at any time by pressing the **START/STOP** button ①.

- E_ appears if the measurement has not been performed properly. Observe the chapter on error messages/troubleshooting in these instructions for use and repeat the measurement.
- Now select the desired user memory by pressing the memory button **M**. If you do not select a user memory, the measurement is stored in the most recently used user memory. The relevant f_1 , f_2 , f_3 or f_4 symbol appears on the display.
- To switch off, press the **START/STOP** button **I**. If you forget to turn off the device, it will switch itself off automatically after approx. 3 minutes.

Wait for at least 1 minute before taking another measurement.





Evaluating the results

General information about blood pressure

- Blood pressure is the force with which the bloodstream presses against the arterial walls. Arterial blood pressure constantly changes in the course of a cardiac cycle.
- Blood pressure is always stated in the form of two values:
 - The highest pressure in the cycle is called systolic blood pressure. This arises when the heart muscle contracts and blood is pumped into the blood vessels.

- The lowest is diastolic blood pressure, which is when the heart muscle has completely stretched back out and the heart fills with blood.
- Fluctuations in blood pressure are normal. Even during repeat measurements, considerable differences between the measured values may occur. One-off or irregular measurements therefore do not provide reliable information about the actual blood pressure. Reliable assessment is only possible when you perform the measurement regularly under comparable conditions.

Cardiac arrhythmia

This device can identify potential disruptions of the heart rhythm when measuring and, if necessary, indicates this after the measurement with the symbol . This can be an indicator for arrhythmia. Arrhythmia is an illness in which the heart rhythm is abnormal because of flaws in the bioelectrical system that regulates the heartbeat. The symptoms (skipped or premature heart beats, pulse being slow or too fast) can be caused by factors such as heart disease, age, physical make-up, excess stimulants, stress or lack of sleep. Arrhythmia can only be determined through an examination by your doctor. If the symbol  is shown on the display after the measurement has been taken, repeat the measurement. Please ensure that you rest for 5 minutes beforehand and do not speak or move during the measurement. If the symbol  appears frequently, please consult

your doctor. Only they are able to determine any arrhythmia during an examination.

Risk indicator

The measurements can be classified and evaluated in accordance with the following table.

However, these standard values serve only as a general guideline, as the individual blood pressure varies in different people and different age groups etc.

It is important to consult your doctor regularly for advice. Your doctor will tell you your individual values for normal blood pressure as well as the value above which your blood pressure is classified as dangerous.

The bar chart on the display and the scale on the device show which category the recorded blood pressure values fall into.

If the values of systole and diastole fall into two different categories (e.g. systole in the high normal category and diastole in the normal category), the graphical classification on the device always shows the higher category; for the example given this would be high normal.

Blood pressure value category		Systole (in mmHg)	Diastole (in mmHg)	Action
Level 3: severe hypertension	red	≥ 180	≥ 110	Seek medical attention
Level 2: moderate hypertension	orange	160–179	100–109	Seek medical attention
Level 1: mild hypertension	yellow	140–159	90–99	Regular monitoring by doctor
High normal	green	130–139	85–89	Regular monitoring by doctor
Normal	green	120–129	80–84	Self-monitoring
Optimal	green	< 120	< 80	Self-monitoring

Source: WHO, 1999 (World Health Organization)

Resting indicator measurement (using HSD diagnostics)

The most frequent error made when measuring blood pressure is taking the measurement when not at rest (haemodynamic stability), which means that both the systolic and the diastolic blood pressures are incorrect in this case. While measuring the blood pressure, the device automatically determines whether you are at rest or not. If there is no indication that the circulatory system is not sufficiently at rest, the

 symbol (haemodynamic stability) appears in the display and the measurement can be recorded as a reliable blood pressure at rest value.

Haemodynamically stable

The systolic and diastolic pressure measurements have been recorded when the circulatory system is sufficiently at rest and are a very reliable indicator of resting blood pressure.

However, if there is an indication that the circulatory system is not sufficiently at rest (haemodynamic instability), the  symbol appears in the display. In this case, the measurement should be repeated after a period of physical and mental rest. The blood pressure measurement must be taken when the patient is physically and mentally rested, as it will be the basis for diagnosing the blood pressure level and therefore regulating the patient's medical treatment.

Lack of haemodynamic stability

It is very probable that the systolic and diastolic blood pressures have been measured whilst the patient was not at rest and the measurements therefore deviate from the blood pressure at rest. Repeat the measurement after a minimum period of 5 minutes' rest and relaxation. Go to a sufficiently quiet and comfortable spot and remain there calmly; close your eyes, breathe deeply and evenly and try to relax. If

the next measurement also shows insufficient stability, you can repeat the measurement after another resting period. If the measurements continue to show some instability, identify these blood pressure measurements as having been taken when the circulatory system had not been sufficiently rested. In this case, nervousness or inner anxiety may be the cause and this cannot be cured by brief periods of rest. Existing cardiac arrhythmias may also prevent a stable blood pressure measurement. A lack of resting blood pressure can have various causes, such as physical or mental strain or distraction, speaking or experiencing cardiac arrhythmias during the blood pressure measurement. In an overwhelming number of cases, the HSD diagnosis will give a very good guide as to whether the circulatory system is rested when taking the measurement. Certain patients suffering from cardiac arrhythmia or chronic mental conditions can remain haemodynamically unstable in the long term, something which persists even after repeated periods of rest. The accuracy of the blood pressure at rest results is reduced in these users. Like any medical measurement method, the precision of the HSD diagnosis is limited and can lead to incorrect results in some cases. The blood pressure measurements taken when the circulatory system was at rest represent particularly reliable results.

Saving, accessing and deleting measured values

The results of every successful measurement are stored together with the date and time. If there are more than 30 measurements, the oldest measurements are lost.

- Press the memory button **M**. Select the desired user memory (r_1 ... r_4) by pressing the memory button **M** again.
- If you press the function button **+**, the average value \bar{r} of all the stored measured values in the user memory will be displayed. If you press the function button **+** again, the average value of the morning measurements for the last 7 days will be displayed (morning: 5 am – 9 am, display \bar{r}_m). If you press the function button **+** again, the average value of the evening measurements for the last 7 days will be displayed (evening: 6 pm – 8 pm, display \bar{r}_e). If you continue to press the function button **+**, the most recent individual measured values are displayed in turn with the date and time.
- To switch off, press the **START/STOP** button **⏻**.
- If you forget to switch off the device, it will switch itself off automatically after 30 seconds.
- If you want to delete the whole memory for a specific user, press the memory button **M**. Press and hold the memory button **M** and the **SET** button simultaneously for 5 seconds.

8. Cleaning and maintenance

- Clean the device and cuff carefully using a slightly damp cloth only.
- Do not use any cleaning agents or solvents.
- Under no circumstances hold the device and cuff under water, as this can cause liquid to enter and damage the device and cuff.
- If you store the device and cuff, do not place heavy objects on the device and cuff. Remove the batteries. The cuff line should not be bent sharply.

9. Accessories and replacement parts

Accessories and replacement parts are available from the corresponding service address (according to the service address list). Please state the corresponding order number.

Designation	Item number and/or order number
Universal cuff (22-42 cm)	163.911
Mains part (EU)	071.95
Mains part (UK)	072.05

10. What if there are problems?

Error message	Possible cause	Solution
E1	Unable to record a pulse.	Please wait one minute and repeat the measurement.
E2	You moved or spoke during the measurement.	Ensure that you do not speak or move during the measurement.
E3	The cuff was not attached correctly.	Please observe the information in chapter “Attaching the cuff”.
E4	An error occurred during the measurement.	Please wait one minute and repeat the measurement. Ensure that you do not speak or move during the measurement.

Error message	Possible cause	Solution
E5	The inflation pressure is higher than 300 mmHg.	Please take another measurement to check whether the cuff can be correctly inflated. Make sure that neither your arm nor other heavy objects are pressing on the line, and that the line is not bent.
E6	There is a system error.	If this error message appears, please contact Customer Services.
	The batteries are almost empty.	Insert new batteries into the device.

11. Disposal

Repairing and disposing of the device

- Do not repair or adjust the device yourself. Proper operation can no longer be guaranteed in this case.
- Do not open the device. Failure to comply will invalidate the warranty.

- Repairs must only be carried out by Customer Services or authorised retailers. Before making a claim, please check the batteries first and replace them if necessary.
- For environmental reasons, do not dispose of the device in household waste at the end of its service life. Dispose of the device at a suitable local collection or recycling point in your country. Dispose of the device in accordance with EC Directive – WEEE (Waste Electrical and Electronic Equipment). If you have any questions, please contact the local authorities responsible for waste disposal.



Disposing of the batteries

- The empty, completely flat batteries must be disposed of through specially designated collection boxes, recycling points or electronics retailers. You are legally required to dispose of the batteries.
- The codes below are printed on batteries containing harmful substances:
Pb = Battery contains lead,
Cd = Battery contains cadmium,
Hg = Battery contains mercury.



12. Technical specifications

Type	BM 28
Measurement method	Oscillometric, non-invasive blood pressure measurement on the upper arm
Measurement range	Cuff pressure 0-300 mmHg, systolic 50-280 mmHg, diastolic 30-200 mmHg, pulse 40-199 beats/minute
Display accuracy	Systolic ± 3 mmHg, diastolic ± 3 mmHg, pulse $\pm 5\%$ of the value shown
Measurement uncertainty	Max. permissible standard deviation according to clinical testing: systolic 8 mmHg / diastolic 8 mmHg
Memory	4 x 30 memory spaces
Dimensions	L 134 mm x W 103 mm x H 60 mm
Weight	Approximately 367 g (without batteries, with cuff)
Cuff size	22 to 42 cm
Permissible operating conditions	+10 °C to +40 °C, 10 to 85% relative humidity (non-condensing)

Permissible storage conditions	-20 °C to +55 °C, 10 to 90% relative humidity, 800-1050 hPa ambient pressure
Power supply	4 x 1.5V — AA batteries
Battery life	For approx. 300 measurements, depending on levels of blood pressure and pump pressure
Classification	Internal supply, IP21, no AP or APG, continuous operation, application part type BF

The batch number is located on the device or in the battery compartment.



Technical information is subject to change without notification to allow for updates.

- This device conforms with the European standard EN 60601-1-2 (in accordance with CISPR 11, IEC 61000-3-2, IEC 61000-3-3, IEC 61000-4-2, IEC 61000-4-3, IEC 61000-4-4, IEC 61000-4-5, IEC 61000-4-6, IEC 61000-4-7, IEC 61000-4-8, IEC 61000-4-11, EN 55024) and is subject to particular precautions with regard to electromagnetic compatibility. Please note that portable and mobile HF communication systems may interfere with this device.

- This device complies with the Regulation (EU) 2017/745 of the European Parliament and of the Council on medical devices and the respective national provisions and the standards EN 1060-1 (Non-invasive sphygmomanometers – Part 1: General requirements), EN 1060-3 (Non-invasive sphygmomanometers – Part 3: Supplementary requirements for electro-mechanical blood pressure measuring systems) and IEC 80601-2-30 (Medical electrical equipment Part 2-30: Particular requirements for basic safety and essential performance of automated non-invasive sphygmomanometers).
- The accuracy of this blood pressure monitor has been carefully checked and developed with regard to a long useful life. If the device is used for commercial medical purposes, it must be regularly tested for accuracy by appropriate means. Precise instructions for checking accuracy may be requested from the service address.

Mains part

Model no.	LXCP12-006060BEH
Input	100–240V, 50–60 Hz, 0.5A max
Output	6 V DC, 600 mA, in conjunction with Beurer blood pressure monitors only
Manufacturer	Shenzhen longxc power supply co., ltd.

Protection	This device is double protected and has a primary-side cutout switch which disconnects the device from the mains in case of malfunction. Ensure that you have removed the batteries from the battery compartment before you use the mains part.
	Polarity of the DC voltage connection
	Insulated/protection class 2
Housing and protective covers	The housing of the mains part protects users from touching live parts or parts that could be live (for example with their fingers, or with a needle or checking hook). The user must not touch the patient and the output connector of the AC/DC mains part at the same time.

13. Warranty/service

Beurer GmbH, Söflinger Straße 218, 89077 Ulm, Germany (hereinafter referred to as “Beurer”) provides a warranty for this product, subject to the requirements below and to the extent described as follows.

**The warranty conditions below shall not affect the seller’s statutory warranty obligations which ensue from the sales agreement with the buyer.
The warranty shall apply without prejudice to any mandatory statutory provisions on liability.**

Beurer guarantees the perfect functionality and completeness of this product.

The worldwide warranty period is 5 years, commencing from the purchase of the new, unused product from the seller.

The warranty only applies to products purchased by the buyer as a consumer and used exclusively for personal purposes in the context of domestic use.

German law shall apply.

During the warranty period, should this product prove to be incomplete or defective in functionality in accordance with the following provisions, Beurer shall carry out a repair or a replacement delivery free of charge, in accordance with these warranty conditions.

If the buyer wishes to make a warranty claim, they should approach their local retailer in the first instance: see the attached “International Service” list of service addresses.

The buyer will then receive further information about the processing of the warranty claim, e.g. where they can send the product and what documentation is required.

A warranty claim shall only be considered if the buyer can provide Beurer, or an authorised Beurer partner, with

- a copy of the invoice/purchase receipt, and
- the original product.

The following are explicitly excluded from this warranty:

- deterioration due to normal use or consumption of the product;
- accessories supplied with this product which are worn out or used up through proper use (e.g. batteries, rechargeable batteries, cuffs, seals, electrodes, light sources, attachments and nebuliser accessories);
- products that are used, cleaned, stored or maintained improperly and/or contrary to the provisions of the instructions for use, as well as products that have been opened, repaired or modified by the buyer or by a service centre not authorised by Beurer;

- damage that arises during transport between manufacturer and customer, or between service centre and customer;
- products purchased as seconds or as used goods;
- consequential damage arising from a fault in this product (however, in this case, claims may exist arising from product liability or other compulsory statutory liability provisions).

Repairs or an exchange in full do not extend the warranty period under any circumstances.

For users/patients in the European Union and identical regulation systems (EU Medical Device Regulation (MDR) 2017/745), the following applies: If during or through use of the product a major incident occurs, notify the manufacturer and/or their representative of this as well as the respective national authority of the member state in which the user/patient is located.

FRANÇAIS



Lisez attentivement ce mode d'emploi, conservez-le pour un usage ultérieur, mettez-le à disposition des autres utilisateurs et suivez les consignes qui y figurent.

Chère cliente, cher client,

Nous vous remercions d'avoir choisi l'un de nos produits. Notre société est réputée pour l'excellence de ses produits et les contrôles de qualité auxquels ils sont soumis. Nos produits couvrent les domaines de la chaleur, du poids, de la pression sanguine, de la température corporelle, de la thérapie douce, des massages, de la beauté, des soins pour bébé et de l'amélioration de l'air.

Sincères salutations,
Votre équipe Beurer

Sommaire

1. Contenu.....	44	8. Nettoyage et entretien.....	57
2. Symboles utilisés	44	9. Accessoires et pièces de rechange	57
3. Utilisation prévue.....	45	10. Que faire en cas de problèmes ?	58
4. Consignes d'avertissement et de mise en garde	46	11. Élimination	58
5. Description de l'appareil	49	12. Caractéristiques techniques.....	59
6. Mise en service	50	13. Garantie/maintenance	61
7. Utilisation	51		

1. Contenu







Vérifiez si l'emballage carton extérieur du kit est intact et si tous les éléments sont inclus. Avant l'utilisation, assurez-vous que l'appareil et les accessoires ne présentent aucun dommage visible et que la totalité de l'emballage a bien été retirée. En cas de doute, ne l'utilisez pas et adressez-vous à votre revendeur ou au service client indiqué.





- 1 tensiomètre
- 1 manchette (22- 42 cm)
- 1 mode d'emploi
- 4 piles AA LR6 de 1,5V
- 1 pochette de rangement

2. Symboles utilisés

Les symboles suivants sont utilisés sur le mode d'emploi, sur l'emballage et sur la plaque signalétique de l'appareil :

	Avertissement Ce symbole vous avertit des risques de blessures ou des dangers pour votre santé
	Attention Ce symbole vous avertit des éventuels dommages au niveau de l'appareil ou d'un accessoire

	Information sur le produit Indication d'informations importantes
	Suivre le mode d'emploi Lire le mode d'emploi avant de commencer le travail et/ou de faire fonctionner les appareils ou les machines
	Isolation de l'appareil de type BF Isolation galvanique (F signifie floating), répond aux exigences de type BF en matière de courant de fuite
	Courant continu L'appareil n'est adapté qu'au courant continu
	Élimination conformément à la directive européenne WEEE (Waste Electrical and Electronic Equipment) relative aux déchets d'équipements électriques et électroniques
	Ne pas jeter les piles à substances nocives avec les déchets ménagers

	Éliminer l'emballage dans le respect de l'environnement
	Fabricant
Storage/Transport 	Température et taux d'humidité de stockage et de transport admissibles
Operating 	Température et taux d'humidité d'utilisation admissibles
IP21	Protection contre les corps solides, diamètre 12,5 mm ou plus, et contre les chutes de gouttes d'eau
REF	Référence de l'article
LOT	Numéro de charge
CE 0483	Sigle CE Ce produit répond aux exigences des directives européennes et nationales en vigueur
MD	Dispositif médical

UDI

Unique Device Identifier (UDI)

pour une identification unique du produit

3. Utilisation prévue

Usage prévu

Le tensiomètre est destiné à la mesure non invasive entièrement automatique des valeurs de pression sanguine et de pouls sur le bras.

Groupe cible

Il est conçu pour la mesure autonome à domicile par des adultes et par des adultes dont le tour de bras est dans la plage imprimée sur le brassard.

Utilité clinique

Avec cet appareil, l'utilisateur peut enregistrer rapidement et facilement ses valeurs de pression artérielle et de pouls. Les valeurs mesurées calculées sont classées selon les directives internationales et évaluées sous forme graphique. De plus, l'appareil peut reconnaître les éventuels battements cardiaques irréguliers pendant la mesure et en avertir l'utilisateur par un symbole à l'écran. L'appareil enregistre les mesures prises et peut aussi indiquer les valeurs moyennes des mesures antérieures. Les données enregistrées peuvent aider les prestataires de santé pour le diagnostic et le trai-

tement des problèmes de pression artérielle et contribuent ainsi au contrôle de la santé à long terme de l'utilisateur.

Indications

En cas d'hypertension et d'hypotension, l'utilisateur peut surveiller sa tension artérielle et son pouls ainsi que ses arythmies dans un environnement domestique. Il n'est cependant pas nécessaire que l'utilisateur souffre d'hypertension ou d'arythmie pour utiliser l'appareil.

4. Consignes d'avertissement et de mise en garde

Contre-indications

- N'utilisez pas le tensiomètre sur des nouveau-nés, des enfants et des animaux domestiques.
- Les personnes ayant des capacités physiques, sensorielles ou mentales limitées doivent être surveillées par une personne responsable de leur sécurité et recevoir des instructions de cette personne concernant l'utilisation de l'appareil.
- Si l'une des conditions suivantes est présente, il est impératif de consulter le médecin à propos de l'utilisation avant d'utiliser l'appareil : Troubles du rythme cardiaque, troubles de la circulation sanguine, diabète, grossesse, pré-éclampsie, hypotonie, frissons de fièvre, tremblements

- N'utilisez pas l'appareil si vous utilisez des implants électriques (p. ex. stimulateur cardiaque).
- Le tensiomètre ne doit pas être utilisé parallèlement à un appareil chirurgical haute fréquence.
- N'utilisez pas la manchette sur des personnes qui ont subi une mastectomie.
- Ne placez pas la manchette sur des plaies, son utilisation peut les aggraver.
- Veillez à ne pas placer la manchette sur un bras dont les artères ou les veines sont soumises à un traitement médical, par exemple, en présence d'un dispositif d'accès intravasculaire destiné à un traitement intravasculaire ou en cas de shunt artério-veineux.

Avertissements généraux

- Les mesures que vous avez établies servent juste à vous tenir informé de votre état, elles ne remplacent pas un examen médical ! Communiquez vos résultats à votre médecin, vous ne devez prendre en aucun cas des décisions d'ordre médical sur la base de ces seules valeurs (par exemple, le choix du dosage des médicaments) !
- L'appareil est conçu pour l'utilisation décrite dans ce mode d'emploi. Le fabricant ne peut être tenu pour responsable des dommages causés par une utilisation inappropriée ou non conforme.

- L'utilisation du tensiomètre en dehors de l'environnement domestique ou sous l'influence de mouvements (par ex. pendant la conduite en voiture, en ambulance ou en hélicoptère ainsi que pendant une activité physique telle que le sport) peut affecter l'exactitude de la mesure et entraîner des erreurs de mesure.
- Les maladies cardio-vasculaires peuvent entraîner des erreurs de mesure ou des mesures imprécises.
- N'utilisez pas l'appareil simultanément avec d'autres appareils électriques médicaux (appareils EM). Cela pourrait causer un dysfonctionnement de l'appareil de mesure et/ou causer une mesure inexacte.
- N'utilisez pas l'appareil en dehors des conditions de stockage et d'utilisation indiquées. Cela pourrait donner des résultats de mesure erronés.
- Utilisez uniquement les manchettes fournies ou décrites dans le présent mode d'emploi pour cet appareil. L'utilisation d'une autre manchette peut causer des mesures inexactes.
- Veuillez noter que la fonction du membre concerné peut être entravée lors du gonflage de la manchette.
- N'effectuez pas les mesures plus souvent que nécessaire. Des hématomes peuvent apparaître en raison de la restriction du flux sanguin.
- Il ne faut pas bloquer la circulation sanguine plus longtemps que nécessaire au cours de la prise de tension. Si l'appareil ne fonctionne pas bien, retirez la manchette du bras.
- Placez la manchette uniquement au niveau du bras. Ne placez pas la manchette sur d'autres parties du corps.
- Le tuyau d'air comporte un risque de strangulation de jeunes enfants. En outre, les petites pièces pourraient constituer un risque d'étouffement en cas d'ingestion. Elles doivent donc être surveillées en permanence.



Précautions générales

- Le tensiomètre est constitué de composants électroniques et de précision. La précision des valeurs mesurées et la durée de vie de l'appareil dépendent de sa manipulation :
- Protégez l'appareil contre les chocs, l'humidité, les saletés, les fortes variations de température et l'ensoleillement direct.
- Avant la mesure, placez l'appareil à température ambiante. Si l'appareil de mesure a été stocké proche de la température de stockage et de transport maximale ou minimale et qu'il est placé dans un environnement à une température de 20 °C, il est recommandé d'attendre environ 2 heures avant de l'utiliser.
- Ne laissez pas tomber l'appareil.

- N'utilisez pas l'appareil à proximité de champs électromagnétiques puissants, tenez-le éloigné des installations de radio et des téléphones mobiles.
- Si l'appareil n'est pas utilisé pendant une période prolongée, il est recommandé de retirer les piles.
- Évitez de presser, d'aplatir ou de plier le tuyau de la manchette en la manipulant.

Mesures relatives aux piles



- Si du liquide de la cellule de pile entre en contact avec la peau ou les yeux, rince la zone touchée avec de l'eau et consulte un médecin.
- Risque d'ingestion ! Les enfants en bas âge pourraient avaler des piles et s'étouffer. Conserver les piles hors de portée des enfants en bas âge !
- Risque d'explosion ! Ne pas jeter les piles dans le feu.
- Si une pile a coulé, enfiler des gants de protection et nettoyer le compartiment à piles avec un chiffon sec.
- Ne pas démonter, ouvrir ou casser les piles.



- Respecter les signes de polarité plus (+) et moins (-).
- Protéger les piles d'une chaleur excessive.
- Les piles ne doivent pas être rechargées ni court-circuitées.
- En cas de non-utilisation prolongée de l'appareil, retirer les piles du compartiment à piles.

- Utiliser uniquement des piles identiques ou équivalentes.
- Remplacer toujours toutes les piles en même temps.
- Ne pas utiliser de batterie !



Informations sur la compatibilité électromagnétique

- L'appareil est prévu pour fonctionner dans tous les environnements indiqués dans ce mode d'emploi, y compris dans un environnement domestique.
- En présence d'interférences électromagnétiques, vous risquez de ne pas pouvoir utiliser toutes les fonctions de l'appareil. Vous pouvez alors rencontrer, par exemple, des messages d'erreur ou une panne de l'écran/de l'appareil.
- Évitez d'utiliser cet appareil à proximité immédiate d'autres appareils ou en l'empilant sur d'autres appareils, car cela peut provoquer des dysfonctionnements. S'il n'est pas possible d'éviter le genre de situation précédemment indiqué, il convient alors de surveiller cet appareil et les autres appareils afin d'être certain que ceux-ci fonctionnent correctement.
- L'utilisation d'accessoires autres que ceux spécifiés ou fournis par le fabricant de cet appareil peut provoquer des perturbations électromagnétiques accrues ou une baisse de l'immunité électromagnétique de l'appareil et donc causer des dysfonctionnements.
- Le non-respect de cette consigne peut entraîner une baisse des performances de l'appareil.

5. Description de l'appareil

Tensiomètre et manchette

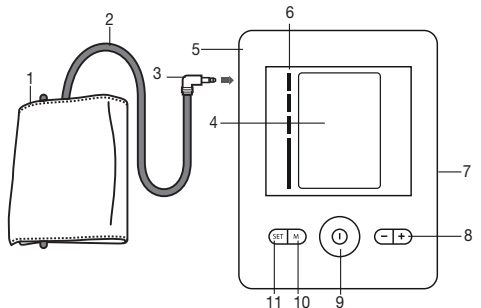

1. Manchette
2. Tuyau de manchette
3. Connecteur de la manchette
4. Écran
5. Prise pour la connexion à la manchette

6. Indicateur de risque
7. Prise pour l'adaptateur secteur
8. Touches de fonction -/+
9. Touche **MARCHE/ARRÊT**
10. Touche mémoire **M**
11. Touche de réglage **SET**

Écran

1. Heure et date
2. Pression systolique
3. Pression diastolique
4. Valeur du pouls mesurée
5. Symbole du trouble du rythme cardiaque Symbole du pouls
6. Dégonflage
7. Affichage de la mémoire : Valeur moyenne (P), matin (P^m), soir (P^s), numéro de l'emplacement de sauvegarde
8. Symbole de changement des piles
9. Fonction d'alarme
10. Indicateur de risque
11. Mémoire utilisateur
12. Contrôle du positionnement de la manchette
13. Affichage du voyant de repos

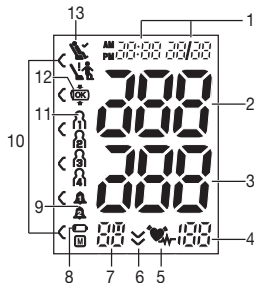

6. Mise en service

Insérer la pile

- Ouvrez le couvercle du compartiment à piles.
- Insérez quatre piles de type 1,5 V AA (type alcaline LR6). Veuillez impérativement à insérer les piles en respectant la polarité indiquée. N'utilisez pas de batteries rechargeables.
- Refermez soigneusement le couvercle du compartiment à piles.
- Tous les éléments de l'écran s'affichent brièvement et 24h clignote à l'écran. Veuillez maintenant régler la date et l'heure en suivant les instructions suivantes.

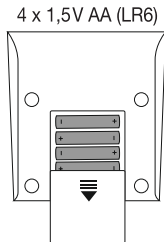

Si l'indicateur de changement des piles  est affiché depuis longtemps, il n'est plus possible d'effectuer de mesure et vous devez changer toutes les piles. Dès que les piles sont retirées de l'appareil, l'heure doit être de nouveau réglée. Les valeurs mesurées enregistrées sont conservées.

Fonctionnement avec l'adaptateur secteur

Vous pouvez également utiliser cet appareil avec un adaptateur secteur (non inclus dans la livraison). Avant de connecter l'adaptateur secteur à l'appareil, assurez-vous

de retirer les piles de ce dernier. Si vous utilisez l'appareil sur secteur, vous devez retirer les piles du compartiment à piles, car cela pourrait endommager l'appareil.

- Afin d'éviter d'endommager l'appareil, il ne doit être utilisé qu'avec un adaptateur secteur conforme aux spécifications du chapitre « Caractéristiques techniques ».
- De plus, l'adaptateur secteur ne doit être raccordé qu'à la tension indiquée sur la plaque signalétique.
- Branchez l'adaptateur secteur à la prise prévue à cet effet sur le côté droit du tensiomètre.
- Branchez ensuite la fiche de l'adaptateur secteur à la prise.
- Après chaque utilisation du tensiomètre, débranchez d'abord l'adaptateur secteur de la prise, puis déconnectez-le du tensiomètre. Dès que vous débranchez l'adaptateur secteur, le tensiomètre perd la date et l'heure. Les valeurs mesurées enregistrées sont néanmoins conservées.

Régler le format de l'heure, la date et l'heure

Vous devez impérativement régler la date et l'heure. Sans ces réglages, il est impossible d'enregistrer et de consulter correctement vos mesures avec la date et l'heure.

 Il existe deux façons d'accéder au menu des paramètres :

- Avant la première utilisation et après chaque changement de pile :

Lorsque vous insérez les piles dans l'appareil, vous accédez automatiquement au menu correspondant.





- Lorsque les piles sont insérées :
Sur l'appareil **éteint**, maintenez la touche de réglage **SET** pendant environ 5 secondes.



Procédez comme suit pour régler la date et l'heure :

- Réglez en mode 12h ou le mode 24h à l'aide des touches de fonction -/+. Confirmez en appuyant sur **SET**. L'année commence à clignoter. Réglez l'année à l'aide des touches de fonction -/+ et confirmez votre choix avec la touche **SET**.
- Réglez le mois, le jour, l'heure et la minute en confirmant à chaque fois avec la touche de réglage **SET**.
- Le tensiomètre s'éteint automatiquement.

Régler l'alarme

Vous pouvez régler 2 alarmes différentes pour vous rappeler d'effectuer les mesures. Pour régler les alarmes, veuillez suivre les instructions suivantes :

- Appuyez pendant 5 secondes sur les touches de fonction - et + simultanément.
- L'alarme 1  s'affiche à l'écran et « On » ou « Off » clignote simultanément. À l'aide des touches de fonction -/+, déterminez si l'alarme 1  doit être activée (« On » clignote) ou désactivée (« Off » clignote) et confirmez votre choix avec la touche de réglage **SET**.
- Si l'alarme 1  est désactivée (« Off »), vous passez au réglage de l'alarme 2 .

- Si l'alarme 1  est activée, le nombre des heures s'affiche à l'écran. Sélectionnez l'heure que vous souhaitez à l'aide des touches de fonction -/+ et confirmez votre choix avec la touche **SET**. Les minutes clignotent à l'écran. Sélectionnez les minutes que vous souhaitez à l'aide des touches de fonction -/+ et confirmez votre choix avec la touche **SET**.
- L'alarme 2  s'affiche à l'écran et « On » ou « Off » clignote simultanément. Pour la régler, effectuez les mêmes étapes que pour l'alarme 1.  Le tensiomètre s'éteint automatiquement.

7. Utilisation

Règles générales pour la mesure autonome de la pression sanguine

- Afin de générer un profil aussi pertinent que possible à propos de l'évolution de votre pression sanguine et assurer la comparabilité des valeurs mesurées, mesurez régulièrement votre pression sanguine et toujours au même moment de la journée. Il est recommandé de mesurer la pression sanguine deux fois par jour : une fois le matin au lever et une fois le soir.
- La mesure devrait toujours être effectuée dans un état de repos physique suffisant. Évitez donc les mesures dans des moments de stress.

- Évitez de manger, boire, fumer ou de pratiquer des activités physiques pendant au moins 30 minutes avant la mesure.
- Avant toute mesure de la tension, reposez-vous pendant environ 5 minutes !
- Lorsque vous devez effectuer plusieurs mesures sur une personne, patientez à chaque fois au moins 1 minute entre chaque mesure.
- Effectuez une nouvelle mesure si vous avez un doute sur les valeurs mesurées.

Positionner la manchette

- En principe, la pression sanguine peut être mesurée aux deux bras. Un certain écart entre la pression sanguine mesurée au bras gauche et droit a des causes physiologiques et est parfaitement normal. Vous devriez toujours effectuer la mesure au bras ayant la valeur de pression sanguine la plus élevée. Consultez votre médecin à ce sujet avant le début des mesures autonomes. Par la suite, mesurez toujours votre pression sanguine au même bras.
- L'appareil ne doit être utilisé qu'avec l'une des manchettes suivantes. Celle-ci doit être choisie en fonction du tour de bras. L'ajustement doit être vérifié avant la mesure à l'aide du marquage de l'index décrit ci-dessous.

Réf. No.	Désignation	Tour de bras
163.911*	Manchette universelle	22 - 42 cm

* inclus dans la livraison standard

- Placez la manchette sur le bras nu. La circulation du bras ne doit pas être gênée par des vêtements serrés ou autre.

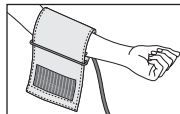

- Positionnez la manchette sur le bras de façon que le bord inférieur se trouve 2 à 3 cm au-dessus du pli du coude et au-dessus de l'artère. Le tuyau est dirigé vers le milieu de la paume de la main.

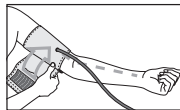

- Passez l'extrémité de la manchette extérieure par l'étrier métallique, rabattez-la une fois et fermez la manchette à l'aide de la fermeture Velcro. La manchette doit être serrée, mais il doit être possible de passer deux doigts au-dessous quand elle est fermée.

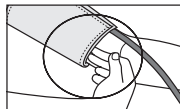

- Cette manchette vous convient si le marquage de l'index (▼) se trouve dans la zone OK après avoir positionné la manchette sur le bras.

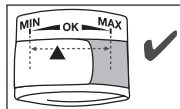

- Insérez maintenant le tuyau de la manchette dans le connecteur de la manchette.

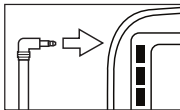



Adopter une posture adéquate pour la mesure

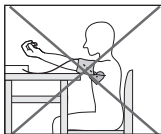
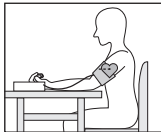



- Installez-vous confortablement et verticalement avant de prendre votre tension. Appuyez votre dos et posez votre bras sur un support. Ne croisez pas les jambes, posez vos pieds l'un à côté de l'autre au sol.
- Faites attention, dans tous les cas, à ce que la manchette se trouve au niveau du cœur.
- Pour ne pas fausser le résultat, restez aussi calme que possible durant la mesure et ne parlez pas.



Mesurer la tension artérielle

- Positionnez la manchette tel que décrit plus haut et installez-vous dans la position de votre choix pour effectuer la mesure.
- Démarrez le tensiomètre en appuyant sur la touche **MARCHE/ARRÊT** ①. Après l'affichage en plein écran,

les symboles correspondants s'affichent si l'alarme 1  ou 2  est activée.

- La manchette se gonfle automatiquement. Relâchez lentement la pression d'air contenu dans la manchette. En cas de tendance connue à une tension élevée, gonflez de nouveau la manchette pour augmenter la pression. Dès qu'un pouls est reconnaissable, le symbole Pouls  s'affiche.
- Pendant toute la mesure, le symbole du contrôle du positionnement de la manchette  clignote. Si la manchette est trop serrée ou trop lâche,  et « Er 3 » s'affichent. Dans ce cas, la mesure sera interrompue après environ 5 secondes et l'appareil s'éteindra. Repositionnez la manchette et effectuez une nouvelle mesure.
- Les résultats de mesure de la pression systolique, de la pression diastolique et du pouls s'affichent. De plus, un symbole s'allume à l'écran pour vous indiquer si le repos circulatoire était suffisant durant la mesure de la tension (symbole  = repos circulatoire suffisant, symbole  = repos circulatoire insuffisant). Lisez le chapitre « Évaluer les résultats/Mesure du voyant de repos » de ce mode d'emploi.
- Vous pouvez interrompre la mesure à tout moment en appuyant sur la touche **MARCHE/ARRÊT** ①.
- E_ s'affiche lorsque la mesure n'a pas pu être effectuée correctement. Lisez le chapitre Message d'erreur/résolu-

tion des erreurs de ce mode d'emploi et recommencez la mesure.

- En appuyant sur la touche mémoire **M**, sélectionnez maintenant la mémoire utilisateur de votre choix. Si vous ne choisissez pas de mémoire utilisateur, le résultat de la mesure est attribué au dernier utilisateur enregistré. Le symbole correspondant f_1 , f_2 , f_3 ou f_4 s'affiche à l'écran.
- Appuyez sur la touche **MARCHE/ARRÊT**  pour éteindre l'appareil. Si vous oubliez d'éteindre l'appareil, il s'éteindra automatiquement après environ 3 minutes.

Patientez au moins 1 minute avant d'effectuer une nouvelle mesure !



Évaluer les résultats



Informations générales sur la pression sanguine

- La pression sanguine est la force avec laquelle le flux sanguin appuie sur les parois artérielles. La pression sanguine artérielle change constamment au cours d'un cycle cardiaque.
- L'indication de la pression artérielle se fait toujours avec deux valeurs :
 - La pression la plus élevée du cycle est nommée pression systolique. Elle se produit quand le muscle cardiaque se contracte, comprimant le sang dans les vaisseaux.

– La plus basse est la pression diastolique, qui se produit quand le muscle cardiaque s'est complètement détendu et que le cœur se remplit de sang.

- Les variations de la pression sanguine sont normales. Même en cas de mesure répétée, des différences nettes sont possibles entre les valeurs mesurées. C'est pourquoi les mesures uniques ou irrégulières ne donnent pas d'indication fiable à propos de la pression sanguine réelle. Une évaluation fiable est possible uniquement si vous mesurez régulièrement dans des conditions comparables.

Troubles du rythme cardiaque

Cet appareil est capable d'identifier d'éventuels troubles du rythme cardiaque au cours de la mesure et le signale le cas échéant après la mesure, par le symbole . Cela peut indiquer une arythmie. L'arythmie est une maladie qui se caractérise par une anomalie du rythme cardiaque liée à des perturbations du système bioélectrique. Les symptômes (battements cardiaques en retard ou en avance, pouls plus rapide ou plus lent) peuvent être induits notamment par une pathologie cardiaque, par l'âge, par des prédispositions naturelles, par une alimentation trop riche, par le stress ou encore par un manque de sommeil. Une arythmie ne peut être établie que par une consultation médicale. Si le symbole  s'affiche après la mesure, recommencez-la. Veuillez à vous reposer pendant 5 minutes et à ne pas parler ni bouger pendant la mesure. Si le symbole  s'affiche souvent,

veuillez consulter un médecin. Lui seul est en mesure de constater une arythmie dans le cadre de son examen.

Indicateur de risque

Les résultats de mesure sont classés et évalués selon le tableau suivant.

Ces valeurs ne doivent être utilisées qu'à titre indicatif, car la tension artérielle varie selon les personnes, l'âge, etc. Il est important de consulter régulièrement votre médecin pour être bien suivi. Votre médecin vous donnera vos valeurs personnelles pour une tension artérielle normale et la valeur à partir de laquelle votre tension artérielle sera considérée comme dangereuse.

Le graphique à barres qui s'affiche ainsi que l'échelle de l'appareil permettent d'établir la plage dans laquelle se trouve la tension mesurée.

Si les valeurs de systole et de diastole se trouvent dans deux plages différentes (par exemple, systole en plage « normale haute » et diastole en plage « normale »), la graduation graphique indique toujours la plage la plus haute sur l'appareil, à savoir « normale haute » dans le présent exemple.

Plage des valeurs de tension		Systole (en mmHg)	Diastole (en mmHg)	Mesures
Niveau 3 : hypertension élevée	rouge	≥ 180	≥ 110	consulter un médecin
Niveau 2 : hypertension moyenne	orange	160 – 179	100 – 109	consulter un médecin
Niveau 1 : hypertension légère	jaune	140 – 159	90 – 99	examen régulier par un médecin
Normale haute	vert	130 – 139	85 – 89	examen régulier par un médecin
Normale	vert	120 – 129	80 – 84	Auto-contrôle
Optimale	vert	< 120	< 80	Auto-contrôle

Source : WHO, 1999 (World Health Organization)

Mesure de l'indicateur de repos (grâce au diagnostic de l'HSD)

L'erreur la plus fréquente lors d'une mesure de tension réside dans le fait qu'au moment de la mesure, le repos circulatoire (stabilité hémodynamique) n'est pas atteint. Les pressions systolique ainsi que diastolique sont, dans ce cas, erronées. Cet appareil détermine automatiquement, durant la mesure de la tension, s'il existe ou non un repos

circulatoire. S'il n'existe aucun signe de manque de repos circulatoire, le symbole  (stabilité hémodynamique) s'affiche à l'écran et le résultat de la mesure peut être enregistré comme nouvelle valeur de pression sanguine au repos qualifiée.



Stabilité hémodynamique atteinte

Le résultat des mesures des pressions systolique et diastolique est obtenu avec un repos circulatoire suffisant et reflète la tension artérielle au repos de manière plus fiable. Si au contraire, il existe un signe de manque de repos circulatoire (instabilité hémodynamique), le symbole  s'affiche à l'écran. Dans ce cas, il faut procéder à une nouvelle mesure après une période de repos physique et mental. La mesure de la tension artérielle doit être réalisée lors d'une période de repos physique et mental afin de pouvoir servir de point de référence pour le diagnostic du niveau de tension artérielle et ainsi pour la mise en place du traitement médicamenteux d'un patient.



Stabilité hémodynamique non atteinte

Il est très vraisemblable que la mesure des pressions systolique et diastolique ne se fasse pas avec un repos circulatoire suffisant et que, par conséquent, le résultat ne soit pas conforme à la valeur de la pression sanguine au repos. Procédez à une nouvelle mesure après une période

de repos et de détente d'au moins 5 minutes. Installez-vous dans un lieu suffisamment calme et confortable, ne bougez plus, fermez les yeux, essayez de vous détendre et de respirer calmement. Si la mesure suivante indique toujours un manque de stabilité, reposez-vous encore un moment avant de procéder à une nouvelle mesure. Si les nouveaux résultats de mesure demeurent instables, annotez vos valeurs de mesure de tension artérielle concernant le fait que les mesures n'ont pas pu être réalisées avec un repos circulatoire suffisant. Cette situation peut être causée entre autres par une agitation nerveuse ne pouvant pas être surmontée par de courtes périodes de repos. L'existence de troubles du rythme cardiaque peut également empêcher l'obtention d'une mesure de pression artérielle stable. L'absence de repos circulatoire peut avoir différentes causes, par ex. une surcharge pondérale, une tension mentale ou un étourdissement, le fait de parler ou la présence d'un trouble du rythme cardiaque durant la mesure. Dans la plupart des cas, le diagnostic d'HSD offre une excellente indication de l'existence ou non d'un repos circulatoire durant une mesure de tension artérielle. Certains patients souffrant de troubles du rythme cardiaque ou d'une charge mentale durable peuvent rester hémodynamiquement instables sur le long terme, y compris après des périodes de repos répétées. La mesure de la tension artérielle au repos est, dans ces cas, moins précise. Comme pour toute méthode de mesure médicale,

la précision du diagnostic est limitée et peut, dans certains cas, impliquer des résultats erronés. Chez les patients pour qui la présence d'un repos circulatoire a été établie, les résultats de mesure de la pression artérielle sont relativement fiables.

Enregistrer, récupérer et supprimer les valeurs de mesure

Le résultat de chaque mesure réussie est enregistré avec la date et l'heure. Au-delà de 30 valeurs enregistrées, les plus anciennes sont supprimées.

- Appuyez sur la touche **M**. Sélectionnez la mémoire utilisateur de votre choix (f_1 ... f_4) en appuyant à nouveau sur la touche mémoire **M**.
- Si vous appuyez sur la touche de fonction **+**, la valeur moyenne \bar{f} de l'ensemble des valeurs enregistrées dans la mémoire utilisateur s'affiche. En appuyant à nouveau sur la touche de fonction **+**, la valeur moyenne des mesures matinales des 7 derniers jours s'affiche. (Matin : 5 h – 9 h, affichage \bar{f}_m). En appuyant à nouveau sur la touche **+**, la valeur moyenne des mesures du soir des 7 derniers jours s'affiche. (Soir : 18 h – 20 h, affichage \bar{f}_n). En appuyant encore une fois sur la touche de fonction **+**, les dernières valeurs de mesure individuelles s'affichent avec la date et l'heure.
- Appuyez sur la touche **MARCHE/ARRÊT**  pour éteindre l'appareil.

- Si vous oubliez d'éteindre l'appareil, celui-ci s'arrête automatiquement au bout de 30 secondes.
- Si vous souhaitez effacer tous les enregistrements d'une mémoire utilisateur donnée, appuyez sur la touche mémoire **M**. Maintenez la touche de mémoire **M** et la touche de réglage **SET** enfoncées simultanément pendant 5 secondes.

8. Nettoyage et entretien

- Nettoyez soigneusement l'appareil et la manchette à l'aide d'un chiffon légèrement humide uniquement.
- N'utilisez pas de détergent ni de solvant.
- Ne passez jamais l'appareil ni la manchette sous l'eau, qui pourrait s'infiltrer à l'intérieur de l'appareil ou de la manchette et l'endommager.
- Ne posez pas d'objets lourds sur l'appareil ni sur la manchette lorsqu'ils sont rangés. Retirez les piles. Ne pliez pas le tuyau de la manchette.

9. Accessoires et pièces de rechange

Les accessoires et les pièces de rechange sont disponibles à l'adresse du service après-vente concerné (cf. la liste des adresses du service après-vente). Précisez la référence appropriée.

Désignation	Numéro d'article ou référence
Manchette universelle (22- 42 cm)	163.911
Adaptateur secteur (UE)	071.95
Adaptateur secteur (UK)	072.05

10. Que faire en cas de problèmes ?

Mes- sage d'erreur	Cause possible	Solution
E1	Aucun pouls n'a été trouvé.	Répétez la mesure après une pause d'une minute.
E2	Vous avez bougé ou parlé pendant la mesure.	Veillez à ne pas parler ni bouger pendant la mesure.
E3	La manchette n'est pas positionnée correctement.	Respectez les consignes indiquées au chapitre « Positionner la manchette ».
E4	Une erreur s'est produite au cours de la mesure.	Répétez la mesure après une pause d'une minute. Veillez à ne pas parler ni bouger pendant la mesure.

Mes- sage d'erreur	Cause possible	Solution
E5	La pression de gonflage est supérieure à 300 mmHg.	Vérifiez avec une nouvelle mesure que la manchette peut être gonflée correctement. Assurez-vous que votre bras ou un objet lourd n'est pas posé sur le tuyau et que le tuyau n'est pas plié.
E6	Erreur du système	En cas de message d'erreur, veuillez contacter le service client.
	Les piles sont presque vides.	Insérez de nouvelles piles dans l'appareil.

11. Élimination

Réparation et élimination de l'appareil

- Vous ne devez pas réparer ou ajuster l'appareil vous-même. Le bon fonctionnement de l'appareil n'est plus garanti si tel était le cas.
- N'ouvrez pas l'appareil. Le non-respect de cette consigne annulerait la garantie.

- Seuls le service client ou les opérateurs autorisés peuvent procéder à une réparation. Cependant, avant toute réclamation, veuillez contrôler au préalable l'état des piles et les remplacer le cas échéant.
- Dans l'intérêt de la protection de l'environnement, l'appareil ne doit pas être jeté avec les ordures ménagères à la fin de sa durée de vie. L'élimination doit se faire par le biais des points de collecte compétents dans votre pays. Éliminez l'appareil conformément à la directive européenne – WEEE (Waste Electrical and Electronic Equipment) relative aux appareils électriques et électroniques usagés. Pour toute question, adressez-vous aux collectivités locales responsables de l'élimination et du recyclage de ces produits.



⚠ Élimination des piles

- Les piles usagées et complètement déchargées doivent être mises au rebut dans des conteneurs spéciaux ou aux points de collecte réservés à cet usage ou bien déposées chez un revendeur d'appareils électriques. L'élimination des piles est une obligation légale qui vous incombe.
- Ces pictogrammes se trouvent sur les piles à substances nocives :
 Pb = pile contenant du plomb,
 Cd = pile contenant du cadmium,
 Hg = pile contenant du mercure.



12. Caractéristiques techniques

Type	BM 28
Méthode de mesure	Mesure de la tension artérielle au bras, oscillométrique et non invasive
Plage de mesure	Pression dans la manchette 0-300 mmHg, pression systolique 50-280 mmHg, pression diastolique 30-200 mmHg, pouls 40-199 pulsations/minute
Précision de l'indicateur	pression systolique ± 3 mmHg, pression diastolique ± 3 mmHg, pouls ± 5 % de la valeur affichée
Incertitude de mesure	écart type max. admissible selon des essais cliniques : pression systolique 8 mmHg/ pression diastolique 8 mmHg
Mémoire	4 x 30 emplacements de mémoire
Dimensions	L 134 mm x l 103 mm x H 60 mm
Poids	Environ 367 g (sans les piles, avec la manchette)
Taille de la manchette	de 22 à 42 cm

Conditions de stockage admissibles	+10 °C à +40 °C, 10 à 85% d'humidité relative de l'air (sans condensation)
Conditions de stockage admissibles	-20 °C à +55 °C, 10 jusqu'à 90 % d'humidité de l'air relative, 800 - 1050 hPa de pression ambiante
Alimentation électrique	4 piles 1,5 V \equiv AA
Durée de vie de la pile	Environ 300 mesures, selon l'élévation de la tension artérielle ainsi que la pression de gonflage
Classement	Alimentation interne, IP21, pas d'AP ni d'APG, utilisation continue, appareil de type BF

Le numéro de charge se trouve sur l'appareil ou dans le compartiment à piles.



Sous réserve de modifications des caractéristiques techniques sans avis préalable à des fins d'actualisation.

- Cet appareil est conforme à la norme européenne 60601-1-2 (en conformité avec CISPR 11, IEC 61000-3-2, IEC 61000-3-3, IEC 61000-4-2, IEC 61000-4-3, IEC 61000-4-4, IEC 61000-4-5, IEC 61000-4-6, IEC 61000-4-7, IEC 61000-4-8, IEC 61000-4-11, EN 55024) et répond aux exigences de sécurité spéciales

relatives à la compatibilité électromagnétique. Veuillez noter que les dispositifs de communication HF portables et mobiles sont susceptibles d'influer sur cet appareil.

- Cet appareil est conforme à la directive (UE) 93/42/CEE du Parlement européen et du Conseil sur les produits médicaux, aux dispositions nationales en vigueur ainsi qu'aux normes EN 1060-1 (tensiomètres non invasifs, partie 1 : exigences générales), EN 1060-3 (tensiomètres non invasifs, partie 3 : exigences complémentaires sur les tensiomètres électromécaniques) et CEI 80601-2-30 (appareils électromédicaux, partie 2 – 30 : exigences particulières pour la sécurité et les performances essentielles des tensiomètres non invasifs automatiques).
- La précision de ce tensiomètre a été correctement testée et sa durabilité a été conçue en vue d'une utilisation à long terme. Dans le cadre d'une utilisation médicale de l'appareil, des contrôles techniques de mesure doivent être menés avec les moyens appropriés. Pour obtenir des informations précises sur la vérification de la précision de l'appareil, vous pouvez faire une demande par courrier au service après-vente.

Adaptateur secteur

N° du modèle	LXCP12-006060BEH
Entrée	100 – 240 V, 50 – 60 Hz, 0,5 A max.
Sortie	6 V DC, 600 mA, uniquement en combinaison avec les tensiomètres Beurer
Fabricant	Shenzhen longxc power supply co., ltd
Protection	L'appareil bénéficie d'une double isolation de protection et dispose d'un dispositif de sécurité du côté primaire qui déconnecte l'appareil du réseau en cas de dysfonctionnement. Assurez-vous d'avoir bien retiré les piles du compartiment à batteries avant d'utiliser l'adaptateur secteur.
	Polarité du connecteur CC
	Isolation de protection/classe de sécurité 2
Boîtier et couvercle de protection	Le boîtier de l'adaptateur secteur est une protection contre les composants sous tension ou pouvant être sous tension (doigts, aiguille, testeur). L'utilisateur ne doit pas toucher en même temps le patient et la prise de sortie de l'adaptateur secteur.

13. Garantie/maintenance

La société Beurer GmbH, sise Söflinger Straße 218, 89077 Ulm, Allemagne, (ci-après désignée « Beurer ») propose une garantie pour ce produit dans les conditions suivantes et dans la mesure prévue ci-après.

Les conditions de garantie suivantes n'affectent en rien les obligations de garantie du vendeur découlant du contrat de vente conclu avec l'acheteur.

La garantie s'applique également sans préjudice de la responsabilité légale obligatoire.

Beurer garantit le bon fonctionnement et l'intégrité de ce produit.

La période de garantie mondiale est de 5 ans à compter de la date d'achat par l'acheteur du produit neuf et non utilisé.

Cette garantie ne s'applique qu'aux produits achetés par l'acheteur en tant que consommateur et utilisés uniquement à des fins personnelles dans le cadre d'une utilisation domestique.

Le droit allemand s'applique.

Si, au cours de la période de garantie, ce produit s'avère incomplet ou défectueux conformément aux dispositions suivantes, Beurer s'engage à proposer gratuitement un remplacement ou une réparation conformément aux présentes Conditions de garantie.

Si l'acheteur souhaite faire valoir la garantie, il doit d'abord s'adresser au revendeur local : cf. liste « Service client à l'international » ci-jointe pour connaître les adresses du service après-vente.

L'acheteur recevra ensuite des informations complémentaires concernant le déroulement de la demande de garantie, par exemple, l'adresse à laquelle envoyer le produit et les documents requis.

Une demande de garantie ne peut être prise en compte que si l'acheteur présente

- une copie de la facture/du reçu et
 - le produit d'origine
- à Beurer ou à un partenaire autorisé de Beurer.

La présente Garantie exclut expressément

- toute usure découlant de l'utilisation ou de la consommation normale du produit ;
- les accessoires fournis avec le produit qui s'usent ou qui sont consommés dans le cadre d'une utilisation normale du produit (par exemple, piles, piles rechargeables, manchettes, joints, électrodes, ampoules, embouts et accessoires pour inhalateur) ;
- les produits utilisés, nettoyés, stockés ou entretenus de manière inappropriée et/ou contraire aux conditions d'utilisation, ainsi que les produits ouverts, réparés ou modifiés par l'acheteur ou par un service client non agréé par Beurer ;

- les dommages survenus lors du transport entre le fabricant et le client ou entre le service client et le client ;
- les produits achetés en tant qu'article de second choix ou d'occasion ;
- les dommages consécutifs qui résultent d'une défaillance du produit (dans ce cas, toutefois, des réclamations peuvent être soulevées relatives à la responsabilité du fait des produits ou à d'autres dispositions légales obligatoires relatives à la responsabilité).

Les réparations ou le remplacement complet ne prolongent en aucun cas la période de garantie.

Pour les utilisateurs/patients au sein de l'Union européenne et les systèmes réglementaires identiques (Règlement relatif aux dispositifs médicaux MDR (EU) 2017/745) : En cas d'incident grave survenant pendant ou en raison de l'utilisation du produit, avertir le fabricant et/ou son représentant autorisé ainsi que l'autorité nationale compétente de l'État membre dans lequel se trouve l'utilisateur/le patient.



Lea atentamente estas instrucciones de uso, consérvelas para su futura utilización, póngalas a disposición de otros usuarios y respete las indicaciones.

Estimada clienta, estimado cliente:

Nos complace que haya elegido un producto de nuestra colección. Nuestro nombre es sinónimo de productos de alta y comprobada calidad en el ámbito de aplicación de calor, peso, presión arterial, temperatura corporal, pulso, tratamiento suave, masaje, belleza, bebés y aire.

Atentamente,
El equipo de Beurer

Índice

1. Artículos suministrados	64	8. Limpieza y cuidado	78
2. Explicación de los símbolos	64	9. Accesorios y piezas de repuesto	78
3. Uso previsto	65	10. Resolución de problemas	78
4. Indicaciones de advertencia y de seguridad	66	11. Eliminación	79
5. Descripción del aparato	69	12. Datos técnicos	80
6. Puesta en funcionamiento	70	13. Garantía/asistencia	82
7. Utilización	72		



1. Artículos suministrados







Compruebe que el embalaje de los artículos suministrados esté intacto y que su contenido esté completo. Antes de utilizar el aparato deberá asegurarse de que ni este ni los accesorios presentan daños visibles y de que se retira el material de embalaje correspondiente. En caso de duda, no lo use y póngase en contacto con su distribuidor o con la dirección de servicio técnico indicada.



- 1 tensiómetro
- 1 brazalete de brazo (22-42 cm)
- 1 instrucciones de uso
- 4 pilas de 1,5 V AA LR6
- 1 bolsa para guardar

2. Explicación de los símbolos

En el aparato, en las instrucciones de uso, en el embalaje y en la placa de características del aparato se utilizan los siguientes símbolos:

	<p>Advertencia Indicación de advertencia sobre peligro de lesiones u otros peligros para la salud</p>
	<p>Atención Indicación de seguridad sobre posibles daños del aparato o de los accesorios</p>

	<p>Información sobre el producto Indicación de información importante</p>
	<p>Seguir las instrucciones Leer las instrucciones antes de empezar a trabajar o a manejar aparatos o máquinas</p>
	<p>Aislamiento de las piezas de aplicación tipo BF Pieza de aplicación aislada galvánicamente (F significa flotante), cumple los requisitos de corrientes de fuga para el tipo BF</p>
	<p>Corriente continua El aparato solo es apto para corriente continua</p>
	<p>Eliminación según la Directiva europea sobre residuos de aparatos eléctricos y electrónicos -WEEE (Waste Electrical and Electronic Equipment)</p>
	<p>No desechar con la basura doméstica pilas que contengan sustancias tóxicas</p>
	<p>Eliminar el embalaje respetando el medio ambiente</p>

	Fabricante
Storage/Transport 	Temperatura y humedad de almacenamiento y transporte admisibles
Operating 	Temperatura y humedad de funcionamiento admisibles
IP21	Protección contra cuerpos extraños sólidos con un diámetro de 12,5 mm y superior y contra goteo vertical de agua
REF	Referencia
LOT	Número de lote
CE 0483	Marcado CE Este producto cumple los requisitos de las directivas europeas y nacionales vigentes
MD	Producto sanitario
UDI	Identificador Unique Device Identifier (UDI) para una identificación inequívoca del producto

3. Uso previsto

Finalidad

El tensiómetro se ha diseñado para la medición automática no invasiva de valores de presión arterial y pulso en el brazo.

Grupo objetivo

Se ha diseñado para ser utilizado por personas adultas para la automedición en el entorno doméstico y es adecuado para aquellos usuarios cuyo contorno de brazo está dentro del rango impreso en el brazaletes.

Beneficios clínicos

El usuario puede registrar sus valores de presión arterial y pulso de forma rápida y sencilla con el aparato. Los valores medidos se clasifican según directrices internacionales en vigor y se evalúan gráficamente. El aparato también puede detectar cualquier latido irregular que pueda producirse durante la medición y avisar al usuario mediante un símbolo en la pantalla. El aparato guarda los valores de medición registrados y además puede emitir valores medios de mediciones anteriores. Los datos registrados pueden ayudar a los profesionales sanitarios en el diagnóstico y el tratamiento de problemas relacionados con la presión arterial y contribuir así al control de la salud del usuario a largo plazo.

Indicaciones

El usuario puede monitorizar de forma autónoma la presión arterial y los valores del pulso, así como las arritmias, en entornos domésticos en caso de hipertensión e hipotensión. No obstante, el usuario no precisa padecer hipertensión ni arritmias para utilizar el aparato.

4. Indicaciones de advertencia y de seguridad

Contraindicaciones

- No utilice el tensiómetro en recién nacidos, niños ni animales domésticos.
- Las personas con facultades físicas, sensoriales o mentales limitadas deberán ser supervisadas por una persona responsable de su seguridad y deberán recibir instrucciones de dicha persona sobre cómo se debe utilizar el aparato.
- Es imprescindible consultar a un médico antes de utilizar el aparato en cualquiera de los siguientes casos: alteraciones del ritmo cardiaco, problemas circulatorios, diabetes, embarazo, preeclampsia, hipotensión, escalofríos, temblores.
- No utilice el aparato si lleva implantes eléctricos (p. ej., marcapasos).

- El tensiómetro no debe utilizarse junto con un equipo quirúrgico de alta frecuencia.
- No coloque el brazalete a personas a las que se les haya practicado una mastectomía.
- No coloque el brazalete sobre heridas, ya que hacerlo puede producir más lesiones.
- Asegúrese de no colocar el brazalete en un brazo cuyas arterias o venas estén sometidas a algún tipo de tratamiento médico, p. ej. acceso por vía intravascular, administración de tratamiento por vía intravascular o una derivación arteriovenosa (A-V).

Indicaciones de advertencia generales

- ¡Las mediciones realizadas por uno mismo solo tienen carácter informativo, en ningún caso pueden reemplazar un examen médico! Comente con su médico los valores que obtenga. ¡Bajo ningún concepto debe basarse en ellos para tomar decisiones médicas (p. ej., en relación con la dosis de medicamentos)!
- Este aparato se ha diseñado únicamente para el fin descrito en estas instrucciones de uso. Por lo tanto, el fabricante declina toda responsabilidad por daños debidos a un uso inadecuado o incorrecto.

- Si el tensiómetro se utiliza fuera del entorno doméstico o en movimiento (p. ej., durante un trayecto en coche, en una ambulancia o en helicóptero, así como mientras se practica alguna actividad física, como deporte), puede verse afectada la precisión de la medición y pueden producirse errores de medición.
- Las enfermedades cardiovasculares pueden producir errores de medición o afectar a la precisión de la medición.
- No utilice el aparato al mismo tiempo que otros aparatos eléctricos médicos (aparatos ME). Esto podría hacer que el tensiómetro funcionara mal o provocar una medición inexacta.
- No utilice el aparato fuera de las condiciones de almacenamiento y funcionamiento especificadas. Hacerlo podría provocar resultados de medición incorrectos.
- Utilice para este aparato únicamente los brazaletes suministrados o los descritos en estas instrucciones de uso. El uso de otro brazalete puede dar lugar a inexactitudes en la medición.
- Tenga en cuenta que durante el inflado del brazalete la extremidad en la que lo coloque puede sufrir limitaciones funcionales.
- No realice mediciones con más frecuencia de la necesaria. Pueden formarse hematomas debido a la restricción del flujo sanguíneo.

- La medición de la presión arterial no debe interrumpir la circulación sanguínea más tiempo del necesario. En caso de que el aparato no funcione correctamente, retire el brazalete del brazo.
- Coloque el brazalete exclusivamente en el brazo. No lo coloque en otras partes del cuerpo.
- El tubo flexible de aire entraña el riesgo de estrangulación para los niños pequeños. Además, las piezas pequeñas pueden suponer un peligro de asfixia para los niños pequeños si las tragan. Por eso deben estar siempre vigilados.



Medidas de precaución generales

- El tensiómetro consta de elementos electrónicos y de precisión. La precisión de los valores de medición y la vida útil del aparato dependen de su correcta utilización.
- Proteja el aparato de impactos, humedad, suciedad, fuertes oscilaciones térmicas y exposición directa a la luz solar.
- Asegúrese de que el aparato esté a temperatura ambiente antes de realizar la medición. Si el tensiómetro se ha guardado en un lugar a una temperatura cercana a la temperatura máxima o mínima de almacenamiento y transporte y se traslada a un entorno con una temperatura de 20 °C, se recomienda esperar unas 2 horas antes de usarlo.

- Evite que el aparato se caiga.
- No utilice el aparato cerca de campos electromagnéticos de gran intensidad y manténgalo alejado de equipos radioeléctricos y de teléfonos móviles.
- Si no se va a utilizar el aparato durante un periodo de tiempo prolongado, se recomienda retirar las pilas.
- Evite estrechar, apretar o doblar el tubo flexible del brazalete mediante medios mecánicos.

Medidas para la manipulación de pilas



- En caso de que el líquido de una pila entre en contacto con la piel o los ojos, lave la zona afectada con agua y busque asistencia médica.
- ¡Peligro de asfixia! Los niños pequeños podrían tragarse las pilas y asfixiarse. ¡Guarde las pilas fuera del alcance de los niños pequeños!
- ¡Peligro de explosión! No arroje pilas al fuego.
- Si se derrama el líquido de una pila, póngase guantes protectores y limpie el compartimento de las pilas con un paño seco.
- No despiece, abra ni triture las pilas.



- Respete los símbolos más (+) y menos (-) que indican la polaridad.
- Proteja las pilas de un calor excesivo.
- Las pilas no se pueden cargar ni cortocircuitar.

- Si no va a utilizar el aparato durante un periodo de tiempo prolongado, retire las pilas de su compartimento.
- Utilice únicamente el mismo tipo de pila o un tipo equivalente.
- Cambie siempre todas las pilas a la vez.
- ¡No utilice pilas recargables!



Indicaciones relativas a la compatibilidad electromagnética

- El aparato está diseñado para usarse en todos los entornos que se especifican en estas instrucciones de uso, incluido el ámbito doméstico.
- En presencia de perturbaciones electromagnéticas, el aparato solo se puede usar de forma restringida y en determinadas circunstancias. Como consecuencia, podrían mostrarse mensajes de error o podrían apagarse la pantalla o el aparato.
- Se debe evitar el uso de este aparato junto a otros aparatos o apilado con otros aparatos, ya que esto podría provocar un funcionamiento incorrecto. Pero si resulta inevitable hacerlo, deberá vigilar este y los demás aparatos para asegurarse de que funcionan correctamente.

- El uso de accesorios que no sean los indicados o facilitados por el fabricante de este aparato puede tener como consecuencia mayores interferencias electromagnéticas o una menor resistencia contra interferencias electromagnéticas del aparato y provocar un funcionamiento incorrecto.
- Si no se tienen en cuenta estas indicaciones, podrían verse afectadas las características de funcionamiento del aparato.

5. Descripción del aparato



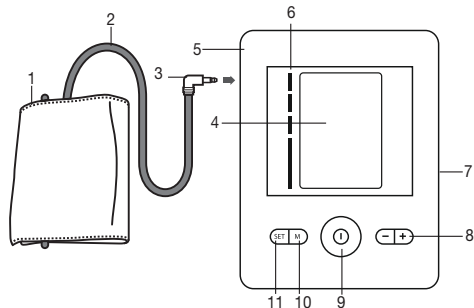

Tensiómetro y brazalet



1. Brazalet
2. Tubo flexible del brazalet
3. Conector del brazalet
4. Pantalla
5. Toma para el conector del brazalet

6. Indicador de riesgo
7. Toma para la fuente de alimentación
8. Teclas de función -/+
9. Tecla de **INICIO/PARADA I**
10. Tecla de memorización **M**
11. Tecla de ajuste **SET**

Pantalla

1. Hora y fecha
2. Presión sistólica
3. Presión diastólica
4. Valor de pulso medido
5. Símbolo de alteración del ritmo cardiaco  símbolo de pulso 
6. Desinflado 
7. Indicación de memoria: valor medio (P_M), por la mañana (P_M^M), por la tarde (P_M^T), número de posición de memoria
8. Símbolo de cambio de pilas 
9. Función de alarma 
10. Indicador de riesgo
11. Registro de usuario 
12. Control de posición del brazalete 
13. Indicación del indicador de calma 

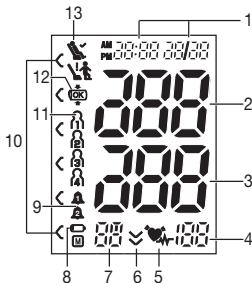



6. Puesta en funcionamiento

Colocar las pilas

- Abra la tapa del compartimento de las pilas.
- Coloque cuatro pilas de tipo 1,5 V AA (alcalinas tipo LR6). Asegúrese de que las pilas estén colocadas con la polaridad correcta de acuerdo con la marca.
- No utilice pilas recargables.
- Vuelva a cerrar con cuidado la tapa del compartimento de las pilas.
- Todos los elementos de la pantalla se visualizan brevemente, en la pantalla parpadea la indicación 24 h. Ajuste ahora la fecha y la hora tal como se describe a continuación.

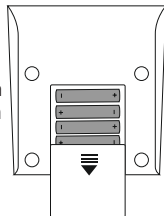
4 x 1,5V AA (LR6)



Cuando la indicación de cambio de pilas  aparece de forma permanente, no se pueden seguir realizando mediciones y se deben cambiar todas las pilas. En cuanto se retiran las pilas del aparato, se debe volver a ajustar la hora. Los valores de medición guardados no se pierden.

Funcionamiento con la fuente de alimentación

También puede utilizar este aparato con una fuente de alimentación (no se incluye en el suministro). Pero antes de conectar la fuente de alimentación al aparato, asegúrese

de haber retirado las pilas. Durante el funcionamiento con conexión a la red no puede haber ninguna pila en el compartimento de las pilas, ya que de lo contrario el aparato podría resultar dañado.

- Para prevenir posibles daños, el aparato debe funcionar exclusivamente con una fuente de alimentación que cumpla las especificaciones descritas en el capítulo “Datos técnicos”.
- Además, la fuente de alimentación se debe conectar únicamente a la tensión de red indicada en la placa de características.
- Enchufe la fuente de alimentación en la toma situada en el lado derecho del tensiómetro.
- A continuación, conecte el enchufe de la fuente de alimentación a la toma de corriente.
- Tras usar el tensiómetro, desenchufe primero la fuente de alimentación de la toma de corriente y a continuación del tensiómetro. En cuanto desenchufe la fuente de alimentación, el tensiómetro perderá la fecha y la hora. Sin embargo, los valores de medición almacenados se conservarán.

Ajustar formato de hora, fecha y hora

Es imprescindible ajustar la fecha y la hora, ya que solo así se podrán guardar los valores medidos con la fecha y hora correctas para su posterior consulta.

 Se puede acceder de dos formas diferentes al menú para realizar los ajustes:

- Antes del primer uso y cada vez que se cambian las pilas:

Una vez insertadas las pilas en el aparato, accederá automáticamente al menú correspondiente.

- Con las pilas ya insertadas:



Con el aparato **apagado**, mantenga pulsada la tecla de ajuste **SET** durante aprox. 5 segundos.

Siga estas indicaciones para ajustar la fecha y la hora:





- Ajuste con las teclas de función -/+ el modo 24h o 12h. Confirme con **SET**. El año comienza a parpadear. Ajuste con las teclas de función -/+ el año y confirme con **SET**.
- Ajuste el mes, el día, la hora y los minutos y confirme cada uno de ellos con la tecla de ajuste **SET**.
- El tensiómetro se apaga automáticamente.

Ajustar alarma

Puede ajustar 2 horas de alarma distintas a las que se le recordará que realice la medición. Para ajustar la alarma proceda del siguiente modo:

- Pulse simultáneamente durante 5 segundos las teclas de función - y +.
- En la pantalla se visualiza la alarma 1  y al mismo tiempo parpadea “on” u “off”. Seleccione con las teclas de función -/+ si la alarma 1  debe activarse (“on”

parpadea) o desactivarse (“off” parpadea) y confirme con la tecla de ajuste **SET**.

- Si la alarma 1  se desactiva (“off”), accederá al ajuste de la alarma 2 .
- Si la alarma 1  se activa, la hora parpadeará en la pantalla. Seleccione con las teclas de función +/- la hora deseada y confirme con **SET**. En la pantalla parpadearán los minutos, seleccione con las teclas de función +/- los minutos deseados y confirme con **SET**.
- En la pantalla se visualiza la alarma 2  y al mismo tiempo parpadea “on” u “off”. Proceda para el ajuste del mismo modo que en el caso de la alarma 1 . El tensiómetro se apaga automáticamente.

7. Utilización

Reglas generales para la automedición de la presión arterial

- Para generar un perfil lo más significativo posible de la evolución de su presión arterial garantizando la comparabilidad de los valores medidos, mídase la tensión regularmente y siempre a las mismas horas del día. Se recomienda medir la presión arterial dos veces al día: por la mañana después de levantarse y por la tarde.
- La medición debe realizarse siempre en un estado de suficiente reposo físico. Por lo tanto, evite realizar mediciones en momentos de mucho estrés.

- No coma, beba, fume ni realice esfuerzos físicos durante como mínimo 30 minutos antes de realizar la medición.
- ¡Repose siempre 5 minutos antes de realizar la primera medición de la presión arterial!
- Además, si desea realizar varias mediciones consecutivas, espere entre medición y medición siempre como mínimo 1 minuto.
- Repita la medición si duda de la validez de los valores medidos.

Colocar el brazalete

- En principio la presión arterial puede medirse en los dos brazos. Ciertas variaciones entre la presión arterial medida en el brazo derecho y el izquierdo tienen una causa fisiológica y son completamente normales. Debe realizar siempre la medición en el brazo con los valores de presión arterial más altos. Consulte al respecto a su médico antes de iniciar la automedición. En adelante, realice la medición siempre en el mismo brazo.
- El aparato debe utilizarse únicamente con uno de los siguientes brazaletes. El brazalete debe elegirse de acuerdo con el contorno de brazo. Se debe comprobar que ajuste bien antes de la medición utilizando la marca de índice que se describe a continuación.

N.º ref.	Denominación	Contorno de brazo
163.911*	Brazaletes universal	22-42 cm

* se incluye en el suministro estándar

- Coloque el brazaletes en el brazo descubierto. La circulación sanguínea del brazo no debe verse dificultada por ropa demasiado apretada u objetos similares.
- El brazaletes debe colocarse en la parte superior del brazo de forma que el borde inferior quede entre 2-3 cm por encima de la articulación del codo y sobre la arteria. El tubo flexible debe señalar hacia la mitad de la palma de la mano.
- Pase el extremo del brazaletes que sobresale por el soporte metálico, dele una vuelta y cierre el brazaletes con el cierre autoadherente. El brazaletes debe quedar ajustado pero no

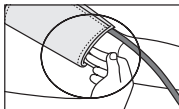
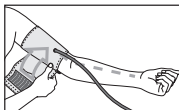
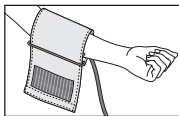

demasiado, lo suficiente como para que quepan dos dedos debajo una vez cerrado.

- Este brazaletes es apropiado para usted si tras colocarlo la marca de índice (▼) se encuentra en el área OK.

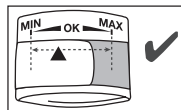

- Introduzca el tubo flexible del brazaletes en la toma para el conector del mismo.

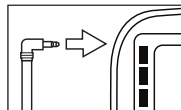





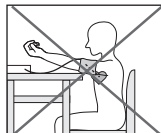
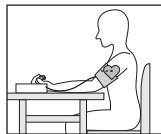

Adoptar una postura correcta

- Siéntese erguido cómodamente para medir la presión arterial. Apoye la espalda y coloque el brazo sobre una superficie. No cruce las piernas, coloque los pies en el suelo, uno junto a otro.
- Cerciórese siempre de que el brazaletes se encuentra a la altura del corazón.







- Para no falsear el resultado de la medición debe quedarse lo más quieto posible y no hablar durante la misma.

Realizar la medición de la presión arterial

- Póngase el brazalete como se ha descrito anteriormente y adopte la postura en la que desea realizar la medición.
- Encienda el tensiómetro con la tecla de **INICIO/PARADA** ①. Tras mostrarse la pantalla completa se muestran los símbolos de alarma respectivos, si se ha activado la alarma 1  /la alarma 2 .
- El brazalete se infla automáticamente. La presión de aire del brazalete disminuye lentamente. Si ya se puede detectar una tendencia a la presión arterial alta, se vuelve a inflar el brazalete y aumenta de nuevo la presión del mismo. En cuanto se detecta el pulso, se muestra el símbolo de pulso .
- Durante toda la medición se visualiza el símbolo del control de posición del brazalete . Si el brazalete está demasiado apretado o demasiado flojo, se visualizan  y “E-3”. En este caso la medición se interrumpe después de aprox. 5 segundos y el aparato se apaga. Coloque el brazalete correctamente y realice una nueva medición.
- Se muestran los resultados de las mediciones de presión sistólica, presión diastólica y pulso. Además, en la pantalla aparece un símbolo que le indicará si durante la medición de la presión arterial hubo o no suficiente calma en la circulación (símbolo  = calma suficiente; símbolo

 = calma insuficiente). Consulte el capítulo “Evaluar los resultados/Medición del indicador de calma” de estas instrucciones de uso.

- La medición puede interrumpirse en cualquier momento pulsando la tecla de **INICIO/PARADA** ①.
- E₃ aparece cuando la medición no se ha podido realizar correctamente. Consulte el apartado Mensajes de error/ Resolución de problemas de estas instrucciones de uso y repita la medición.
- Seleccione el registro de usuario deseado pulsando la tecla de memorización **M**. Si no selecciona ningún registro de usuario, el resultado de la medición se asignará para guardarlo al último registro de usuario utilizado. En la pantalla aparece el símbolo correspondiente , ,  o .
- Para apagar pulse la tecla de **INICIO/PARADA** ①. Si olvida apagar el aparato, este se apaga de forma automática después de aproximadamente 3 minutos.

¡Espere al menos 1 minuto para realizar una nueva medición!



Evaluar los resultados



Información general sobre la presión arterial

- La presión arterial es la fuerza con la que el torrente sanguíneo presiona contra las paredes arteriales. La presión arterial cambia constantemente durante un ciclo cardíaco.

- La presión arterial se indica siempre en forma de dos valores:
 - La presión más alta del ciclo se denomina presión arterial sistólica. Se produce cuando el músculo cardíaco se contrae, con lo que la sangre se presiona contra los vasos sanguíneos.
 - La presión más baja es la presión arterial diastólica, que se produce cuando el músculo cardíaco se vuelve a expandir completamente y el corazón se llena de sangre.
- Las fluctuaciones de la presión arterial son normales. Incluso en una medición repetida pueden producirse diferencias considerables entre los valores medidos. Por lo tanto, las mediciones únicas o irregulares no proporcionan información fiable sobre la presión arterial real. Una evaluación fiable solo es posible si se realizan mediciones regulares en condiciones comparables.

Alteraciones del ritmo cardíaco

Este aparato es capaz de detectar posibles alteraciones del ritmo cardíaco durante la medición y, en caso de que las haya, lo indica tras la medición con el símbolo . Estas alteraciones pueden ser un indicador de arritmia. La arritmia es una enfermedad en la que el ritmo cardíaco es anormal debido a trastornos del sistema bioeléctrico, que controla los latidos del corazón. Sus síntomas (palpitaciones, pulso más lento o demasiado rápido) pueden estar provocados, entre otras cosas, por enfermedades cardíacas, la edad, la

predisposición física, el exceso de estimulantes, el estrés o la falta de sueño. La arritmia solo puede diagnosticarse con un examen médico. Repita la medición si, tras efectuarla, aparece en la pantalla el símbolo . No olvide que debe reposar durante 5 minutos y que durante la medición no debe hablar ni moverse. Si el símbolo  aparece con frecuencia, consulte a su médico. Solo él está en condiciones de determinar una arritmia en el marco de su examen.

Indicador de riesgo

Los resultados de la medición pueden clasificarse y evaluarse según la siguiente tabla.

Estos valores estándar sirven únicamente como referencia general, dado que la presión arterial individual varía según la persona y el grupo de edad, entre otras cosas.

Es importante que consulte periódicamente a su médico, que le informará de sus valores personales de presión arterial normal, así como del valor a partir del cual puede considerarse peligroso un aumento de la misma.

El gráfico de barras de la pantalla y la escala en el aparato indican en qué rango se encuentra la presión arterial medida.

Si los valores de sístole y de diástole se encuentran en dos rangos diferentes (p. ej., la sístole en el rango de tensión “Normal alta” y la diástole en el rango “Normal”), el gráfico de la clasificación del aparato indica siempre el rango más alto. En este ejemplo, se muestra “Normal alta”.

Rango de los valores de presión arterial		Sístole (en mmHg)	Diástole (en mmHg)	Medida
Nivel 3: hipertensión severa	rojo	≥ 180	≥ 110	Consulte a su médico
Nivel 2: hipertensión media	naranja	160–179	100–109	Consulte a su médico
Nivel 1: hipertensión leve	amarillo	140–159	90–99	Sométase a revisiones periódicas en la consulta de su médico
Normal alta	verde	130–139	85–89	Sométase a revisiones periódicas en la consulta de su médico
Normal	verde	120–129	80–84	Control por su cuenta
Ideal	verde	< 120	< 80	Control por su cuenta

Fuente: WHO, 1999 (World Health Organization)

Medición del indicador de calma (por medio del diagnóstico HSD)

El error más frecuente que se comete al medir la presión arterial es que en el momento de realizar la medición no exista presión arterial en reposo (estabilidad hemodinámica), es decir, tanto la presión sistólica como la diastólica están falseadas en este caso. Este aparato determina de forma automática, durante la medición de la presión arterial, si existe falta de calma en la circulación o no. Si no se indica que la circulación no está suficientemente en calma, el símbolo  (estabilidad hemodinámica) aparece en la pantalla y el resultado de la medición se puede documentar como valor cualificado adicional de presión arterial en reposo.



Hay estabilidad hemodinámica

Los resultados de medición de la presión sistólica y diastólica se obtienen con suficiente calma en la circulación y reflejan con mucha seguridad la presión arterial en reposo. Si por el contrario existe una indicación de falta de calma en la circulación (inestabilidad hemodinámica), aparece en la pantalla el símbolo . En este caso la medición se deberá repetir en condiciones de calma física y mental. La medición de la presión arterial debe realizarse en un estado de calma física y mental, ya que dicha medición es la referencia para el diagnóstico de la presión arterial alta y, por lo tanto, sirve para controlar el tratamiento medicamentoso de un paciente.



No hay estabilidad hemodinámica

Es muy probable que la medición de la presión diastólica y sistólica no se haya realizado con una calma suficiente de la circulación y por eso los resultados difieren del valor de la presión arterial en reposo. Repita la medición tras descansar y relajarse durante 5 minutos como mínimo. Sitúese en un lugar suficientemente cómodo y tranquilo, permanezca allí en calma, cierre los ojos, intente relajarse y respire de forma equilibrada y pausada. Si la siguiente medición muestra de nuevo una falta de estabilidad, puede repetir la medición después de realizar más pausas para relajarse. En caso de que más resultados de medición sigan siendo inestables, señale sus valores de medición de presión arterial con respecto a esta circunstancia, ya que en ese caso no se habrá podido conseguir una calma en la circulación suficiente durante las mediciones. En ese caso, una de las causas puede ser un estado de nerviosismo interno que no se puede solucionar por medio de pausas cortas. Además, problemas existentes en el ritmo cardiaco pueden impedir una medición estable de la presión arterial. La falta de calma en la presión arterial puede tener diferentes causas, entre otras el estrés físico, tensiones mentales o distracción, haber hablado o alteraciones del ritmo cardiaco durante la medición. En la mayoría de casos en que se utiliza, el diagnóstico HSD proporciona una muy buena orientación de si

durante una medición de la presión arterial existe calma en la circulación. Determinados pacientes con alteraciones del ritmo cardiaco o estrés mental prolongado pueden sufrir inestabilidad hemodinámica a largo plazo; esto también ocurre tras repetidas pausas de relajación. Para estos usuarios, la exactitud en la determinación de la presión arterial en reposo se ve reducida. El diagnóstico HSD tiene, como cualquier otro método médico de medición, una exactitud de medición limitada y en algunos casos puede proporcionar resultados erróneos. Los resultados de las mediciones de la presión arterial en los que se determinó la existencia de calma en la circulación son especialmente fiables.

Guardar, consultar y borrar valores medidos

Los resultados de todas las mediciones correctamente realizadas se guardan junto con la fecha y la hora. Cuando hay más de 30 valores, los más antiguos se pierden.

- Pulse la tecla de memorización **M**. Elija el registro de usuario que desee ($\{1\}$... $\{4\}$) volviendo a pulsar la tecla de memorización **M**.
- Pulsando la tecla de función **+** se muestra el promedio \bar{R} de todos los valores de medición del registro de usuario guardados. Pulsando de nuevo la tecla de función **+** se muestra el promedio de las mediciones de la mañana realizadas en los últimos 7 días. (Mañana: 5:00 – 9:00 horas, indicación \bar{R}^m). Pulsando de nuevo la tecla de función **+** se muestra el promedio de las mediciones de la tarde reali-

zadas en los últimos 7 días. (Tarde: 18:00 – 20:00 horas, indicación P⁷). Pulsando una vez más la tecla de función + se muestran los últimos valores de medición individuales con su correspondiente fecha y hora.

- Para apagar pulse la tecla de **INICIO/PARADA** **ⓘ**.
- Si se olvida de apagar el aparato, este se apagará automáticamente tras 30 segundos.
- Si desea borrar la memoria completa del usuario correspondiente, pulse la tecla de memorización **M**. Mantenga pulsadas a continuación simultáneamente durante 5 segundos la tecla de memorización **M** y la tecla de ajuste **SET**.

8. Limpieza y cuidado

- Limpie con cuidado el aparato y el brazalete solo con un paño ligeramente humedecido.
- No use detergentes ni disolventes.
- En ningún caso se deben sumergir en agua el aparato ni el brazalete, ya que puede penetrar líquido en ellos y dañarlos.
- Cuando guarde el aparato y el brazalete, no debe colocar objetos pesados sobre ellos. Retire las pilas. El tubo flexible del brazalete no debe doblarse mucho.

9. Accesorios y piezas de repuesto

Las piezas de repuesto y los accesorios pueden adquirirse a través de la correspondiente dirección de servicio técnico (indicada en la lista de direcciones de servicio técnico).

Indique el número de pedido correspondiente.

Denominación	Número de artículo o de pedido
Brazalete universal (22-42 cm)	163.911
Fuente de alimentación (UE)	071.95
Fuente de alimentación (RU)	072.05

10. Resolución de problemas

Mensaje de error	Posible causa	Solución
E 1	No se ha podido registrar ningún pulso.	Repita la medición tras una pausa de un minuto. Asegúrese de no hablar ni moverse durante la medición.
E 2	Se ha movido o ha hablado durante la medición.	

Mensaje de error	Posible causa	Solución
E3	No se ha colocado correctamente el brazalete.	Siga las indicaciones del capítulo "Colocar el brazalete".
E4	Se ha producido un error durante la medición.	Repita la medición tras una pausa de un minuto. Asegúrese de no hablar ni moverse durante la medición.
E5	La presión de inflado es superior a 300 mmHg.	Compruebe en el marco de una nueva medición si el brazalete puede inflarse correctamente. Asegúrese de que ni el brazo ni ningún objeto pesado estén encima del tubo flexible y de que este no esté doblado.
E6	Se ha producido un error del sistema	Si aparece este mensaje de error, diríjase al servicio de atención al cliente.
	Las pilas están casi gastadas.	Inserte pilas nuevas en el aparato.

11. Eliminación

Reparación y eliminación del aparato

- No repare ni ajuste el aparato usted mismo. Si lo hace, no se garantizará un funcionamiento correcto del mismo.
- No abra el aparato. El incumplimiento de esta disposición anula la garantía.
- Las reparaciones solo deben ser realizadas por el servicio de atención al cliente o distribuidores autorizados. Antes de realizar cualquier reclamación, compruebe el estado de las pilas y sustitúyalas si es necesario.
- A fin de preservar el medio ambiente, cuando el aparato llegue al final de su vida útil no lo deseche con la basura doméstica. Se puede desechar en los puntos de recogida adecuados disponibles en su zona. Deseche el aparato según la Directiva europea sobre residuos de aparatos eléctricos y electrónicos -WEEE (Waste Electrical and Electronic Equipment). Para más información, póngase en contacto con la autoridad municipal competente en materia de eliminación de residuos.



Eliminación de las pilas

- Las pilas usadas, completamente descargadas, deben eliminarse a través de contenedores de recogida señalados de forma especial, los puntos de recogida de residuos especiales o a través de los distribuidores de equipos electrónicos. Los usuarios están obligados por ley a desechar las pilas correctamente.
- Estos símbolos se encuentran en pilas que contienen sustancias tóxicas:
Pb = la pila contiene plomo,
Cd = la pila contiene cadmio,
Hg = la pila contiene mercurio.



12. Datos técnicos

Tipo	BM 28
Método de medición	Oscilométrico, medición no invasiva de la presión arterial en el brazo
Rango de medición	Presión del brazalete 0-300 mmHg, sistólica 50-280 mmHg, diastólica 30-200 mmHg, pulso 40-199 latidos/minuto
Precisión de la indicación	Sistólica ± 3 mmHg, diastólica ± 3 mmHg, pulso ± 5 % del valor indicado

Inexactitud de la medición	Desviación estándar máxima admisible según ensayo clínico: sistólica 8 mmHg/ diastólica 8 mmHg
Memoria	4 x 30 posiciones de memoria
Dimensiones	Largo 134 mm x ancho 103 mm x alto 60 mm
Peso	Aprox. 367 g (sin pilas, con brazalete)
Tamaño del brazalete	De 22 a 42 cm
Condiciones de funcionamiento admisibles	De +10 °C a +40 °C, de 10 a 85 % de humedad relativa del aire (sin condensación)
Condiciones de almacenamiento admisibles	De -20 °C a +55 °C, de 10 a 90 % de humedad relativa del aire, 800-1050 hPa de presión ambiente
Alimentación	4 pilas de 1,5 V --- AA
Vida útil de las pilas	Para unas 300 mediciones, dependiendo de la presión arterial o la presión de inflado
Clasificación	Alimentación interna, IP21, sin AP/APG, funcionamiento continuo, pieza de aplicación tipo BF

El número de lote se encuentra en el aparato o en el compartimento de las pilas.

Reservado el derecho a realizar modificaciones de los datos técnicos sin previo aviso por razones de actualización.

- Este aparato cumple la norma europea EN 60601-1-2 (conformidad con CISPR 11, IEC 61000-3-2, IEC 61000-3-3, IEC 61000-4-2, IEC 61000-4-3, IEC 61000-4-4, IEC 61000-4-5, IEC 61000-4-6, IEC 61000-4-7, IEC 61000-4-8, IEC 61000-4-11, EN 55024) y está sujeto a las medidas especiales de precaución relativas a la compatibilidad electromagnética. Tenga en cuenta que los dispositivos de comunicación de alta frecuencia portátiles y móviles pueden interferir en el funcionamiento de este aparato.
- Este aparato cumple la Directiva (EU) 2017/745 del Parlamento y del Consejo Europeos relativa a dispositivos médicos, así como los reglamentos y normas nacionales pertinentes y las normas EN°1060-1 (Tensiómetros no invasivos, Parte 1: Requisitos generales), EN 1060-3 (Tensiómetros no invasivos, Parte 3: Requisitos suplementarios aplicables a los sistemas electromecánicos de medición de la presión arterial) e IEC 80601-2-30 (Equipos electromédicos, Parte 2-30: Requisitos particulares para la seguridad básica y funcionamiento esencial de los tensiómetros automáticos no invasivos).

- La precisión de este tensiómetro ha sido comprobada exhaustivamente y se ha diseñado para lograr una larga vida útil. Si el aparato se utiliza en el ejercicio de la medicina deberán realizarse controles metrológicos con los medios adecuados. Puede solicitar más información sobre la comprobación de la precisión al servicio de asistencia técnica en la dirección indicada.

Fuente de alimentación

N.º de modelo	LXCP12-006060BEH
Entrada	100–240V, 50–60 Hz, 0,5A máx.
Salida	6 V CC, 600 mA, solo en combinación con tensiómetros de Beurer
Fabricante	Shenzhen longxc power supply co., ltd
Protección	El aparato tiene una protección de aislamiento doble y dispone de un fusible primario que lo desconecta de la red en caso de fallo. Asegúrese de haber extraído las pilas de su compartimento antes de utilizar la fuente de alimentación.
	Polaridad de la conexión de tensión continua



Con protección de aislamiento/clase de protección 2

Carcasa y cubiertas de protección

La carcasa de la fuente de alimentación actúa como protección frente a las partes sometidas, o que pueden verse sometidas, a la corriente (dedo, agujas, gancho de seguridad).

El usuario no debe tocar al mismo tiempo al paciente y el enchufe de salida de la fuente de alimentación de CA/CC.

13. Garantía/asistencia

Beurer GmbH, Söflinger Straße 218, D-89077 Ulm (en lo sucesivo, “Beurer”) concede una garantía para este producto. La garantía está sujeta a las siguientes condiciones y el alcance de la misma se describe a continuación.

Las siguientes condiciones de garantía no afectan a las obligaciones de garantía que la ley prescribe para el vendedor y que emanan del contrato de compra celebrado con el comprador.

La garantía se aplicará además sin perjuicio de las normas legales preceptivas.

Beurer garantiza el perfecto funcionamiento y la integridad de este producto.

La garantía mundial tiene una validez de 5 años a partir de la fecha de compra del producto nuevo y sin utilizar por parte del comprador.

Esta garantía se ofrece solo para productos que el comprador haya adquirido en tanto que consumidor con fines exclusivamente personales en el marco de una utilización privada en el hogar.

Se aplica la legislación alemana.

En el caso de que, durante el periodo de garantía, este producto resultara estar incompleto o no funcionara correctamente conforme a lo dispuesto en las siguientes disposiciones, Beurer se compromete a sustituir el producto o a repararlo según las presentes condiciones de garantía.

Cuando el comprador desee recurrir a la garantía lo hará dirigiéndose en primera instancia al distribuidor local: véase la lista adjunta “Servicio internacional” que contiene las distintas direcciones de servicio técnico.

A continuación, el comprador recibirá información pormenorizada sobre la tramitación de la garantía, como el lugar

al que debe enviar el producto y qué documentos deberá adjuntar.

El comprador solo podrá invocar la garantía cuando pueda presentar:

- una copia de la factura o del recibo de compra y
- el producto original

a Beurer o a un socio autorizado por Beurer.

Quedan excluidos explícitamente de la presente garantía

- el desgaste que se produce por el uso o el consumo normal del producto;
- los accesorios suministrados con el producto que se desgastan o consumen durante un uso normal (p. ej., pilas, baterías, brazaletes, juntas, electrodos, luminarias, cabezales y accesorios de inhalación);
- productos cuyo uso, limpieza, almacenamiento o mantenimiento sea indebido o vaya contra lo dispuesto en las instrucciones de uso, así como productos que hayan sido abiertos, reparados o modificados por el comprador o por un centro de servicio técnico no autorizado por Beurer;
- daños que se hayan producido durante el transporte entre las instalaciones del fabricante y las del cliente o bien entre el centro de servicio técnico y el cliente;
- productos que se hayan adquirido como productos de calidad inferior o de segunda mano;

- daños derivados que resulten de una falta del producto. En este caso, podrían invocarse eventualmente derechos derivados de la normativa de responsabilidad de productos o de otras disposiciones de responsabilidad legal preceptiva.

Las reparaciones o la sustitución del producto no prolongarán en ningún caso el periodo de garantía.

Para usuarios/pacientes en la Unión Europea y sistemas regulatorios idénticos (Reglamento sobre dispositivos médicos MDR (EU) 2017/745) se aplica lo siguiente: Si se produjera un incidente grave durante o debido al uso del producto, notifíquelo al fabricante y/o a su representante autorizado y a la autoridad nacional respectiva del Estado miembro en el que se encuentre el usuario/paciente.



Leggere attentamente le presenti istruzioni per l'uso, conservarle per impieghi futuri, renderle accessibili ad altri utenti e attenersi alle indicazioni.

Gentile cliente,

grazie per aver scelto un prodotto del nostro assortimento. Il nostro marchio è garanzia di prodotti di elevata qualità, controllati nei dettagli, relativi ai settori calore, peso, pressione, temperatura corporea, pulsazioni, terapia dolce, massaggio, Beauty, Baby e aria.

Cordiali saluti
Il team Beurer

Indice

1. Fornitura	85	8. Pulizia e cura	98
2. Spiegazione dei simboli	85	9. Accessori e parti di ricambio	98
3. Uso conforme.....	86	10. Che cosa fare in caso di problemi?	99
4. Avvertenze e indicazioni di sicurezza	87	11. Smaltimento	99
5. Descrizione dell'apparecchio	90	12. Dati tecnici	100
6. Messa in funzione	91	13. Garanzia/ Assistenza	102
7. Utilizzo.....	92		

1. Fornitura

Controllare l'integrità esterna della confezione e la completezza del contenuto. Prima dell'uso assicurarsi che l'apparecchio e gli accessori non presentino nessun danno palese e che il materiale di imballaggio sia stato rimosso. In caso di dubbio, non utilizzare l'apparecchio e consultare il proprio rivenditore o contattare l'Assistenza clienti indicata.

1 misuratore di pressione

1 manicotto per braccio (22-42 cm)



Istruzioni per l'uso







4 batterie AA da 1,5 V LR6



1 custodia

2. Spiegazione dei simboli

I seguenti simboli sono utilizzati nelle istruzioni per l'uso, sull'imballo e sulla targhetta dell'apparecchio:

	Avvertenza Avvertimento di pericolo di lesioni o di pericoli per la salute
	Attenzione Indicazione di sicurezza per possibili danni all'apparecchio/agli accessori
	Informazioni sul prodotto Indicazione di informazioni importanti

	Seguire le istruzioni Prima dell'inizio dei lavori e/o dell'utilizzo di apparecchi o macchine, leggere le istruzioni
	Isolamento delle parti applicate di tipo BF Parte applicata isolata galvanicamente (F sta per floating), soddisfa i requisiti delle correnti di dispersione per il tipo BF
	Corrente continua L'apparecchio è adatto solo a un uso con corrente continua
	Smaltimento secondo la direttiva europea sui rifiuti di apparecchiature elettriche ed elettroniche -WEEE (Waste Electrical and Electronic Equipment)
	Non smaltire le batterie contenenti sostanze tossiche insieme ai rifiuti domestici
	Smaltire la confezione nel rispetto dell'ambiente
	Produttore

 Storage/Transport	Temperatura e umidità di trasporto e stoccaggio consentite
 Operating	Temperatura e umidità di esercizio consentite
IP21	Protetto contro la penetrazione di corpi solidi di diametro 12,5 mm e superiore, e contro la caduta verticale di gocce d'acqua
REF	Codice articolo
LOT	Numero di lotto
CE 0483	Marcatura CE Il presente prodotto soddisfa i requisiti delle direttive europee e nazionali vigenti
MD	Dispositivo medico
UDI	Unique Device Identifier (UDI) - Identificativo univoco del prodotto

3. Uso conforme

Ambito di applicazione

Il misuratore di pressione è concepito per la misurazione completamente automatica, non invasiva della pressione arteriosa e del battito cardiaco sul braccio.

Gruppo target

È concepito per l'automisurazione in ambiente domestico da parte di persone adulte ed è adatto a utenti con una circonferenza del braccio compresa nell'intervallo stampato sul manicotto.

Utilità a livello clinico

Con questo apparecchio l'utente può rilevare la pressione e il battito cardiaco in modo rapido e semplice. I valori misurati rilevati vengono classificati in base alle norme internazionali vigenti e valutati graficamente. L'apparecchio è inoltre in grado di riconoscere eventuali battiti irregolari durante la misurazione e avvisare l'utente mediante un simbolo sul display. L'apparecchio salva i valori misurati rilevati e permette di visualizzare i valori medi delle misurazioni passate. I dati visualizzati possono essere utili agli operatori sanitari nella diagnosi e nella terapia di problemi di pressione, contribuendo a tenere sotto controllo la salute dell'utente nel lungo periodo.

Indicazioni

In caso di ipertensione e ipotensione, l'utente può monitorare autonomamente la pressione sanguigna, il battito cardiaco e l'aritmia in ambiente domestico. L'utente non deve tuttavia soffrire di ipertensione o aritmie per utilizzare l'apparecchio.

4. Avvertenze e indicazioni di sicurezza

Controindicazioni

- Non utilizzare il misuratore di pressione su neonati, bambini e animali domestici.
- Le persone con ridotte capacità fisiche, percettive o intellettive devono essere supervisionate da una persona responsabile per la loro sicurezza e che fornisca loro le indicazioni per l'uso dell'apparecchio.
- Prima di utilizzare l'apparecchio in una delle seguenti condizioni è strettamente necessario consultare il medico: disturbi del ritmo cardiaco, problemi di vascolarizzazione, diabete, gravidanza, preeclampsia, ipotensione, brividi di febbre, tremori
- Non utilizzare l'apparecchio in presenza di dispositivi elettrici impiantati (ad es. pace-maker).
- Non utilizzare il misuratore di pressione insieme ad altri apparecchi chirurgici ad alta frequenza.

- Non applicare il manicotto a persone che hanno subito una mastectomia (asportazione della mammella).
- Non applicare il manicotto su ferite per evitare rischi di ulteriori lesioni.
- Accertarsi che il manicotto non venga applicato su braccia con arterie o vene sottoposte a trattamenti medici, quali dispositivo di accesso o terapia intravascolare o shunt arterovenoso.

Avvertenze generali

- I valori misurati autonomamente hanno solo scopo informativo, non sostituiscono i controlli medici! Discutere con il medico i propri valori e non intraprendere in alcun caso terapie mediche definite autonomamente (ad es. riguardo il dosaggio dei farmaci).!
- L'apparecchio è concepito solo per l'uso descritto nelle presenti istruzioni per l'uso. Il produttore non risponde di danni causati da un uso inappropriato o non conforme.
- L'utilizzo del misuratore di pressione al di fuori dell'ambito domestico o sotto l'influsso del movimento (ad es. durante un viaggio in auto, ambulanza o elicottero nonché durante attività fisiche come lo sport) può influire sulla precisione e determinare errori di misurazione.
- In caso di patologie del sistema cardiovascolare possono verificarsi errori di misurazione o una riduzione della precisione di misurazione.

- Non utilizzare l'apparecchio contemporaneamente ad altri apparecchi elettromedicali (apparecchi EM). Questo potrebbe causare il malfunzionamento del misuratore e/o dare luogo a misurazioni imprecise.
- Non utilizzare l'apparecchio al di fuori delle condizioni di conservazione e funzionamento indicate. Questo potrebbe portare a risultati di misurazione errati.
- Per questo apparecchio utilizzare solo i manicotti forniti o descritti in queste istruzioni per l'uso. L'utilizzo di un altro manicotto può comportare misurazioni imprecise.
- Tenere conto che durante il pompaggio del manicotto può verificarsi una riduzione delle funzioni dell'arto interessato.
- Eseguire le misurazioni non più spesso del necessario. La limitazione della circolazione sanguigna può dare luogo alla formazione di ematomi.
- La misurazione della pressione non deve impedire inutilmente la circolazione del sangue per un tempo troppo lungo. In caso di malfunzionamento dell'apparecchio, rimuovere il manicotto dal braccio.
- Indossare il manicotto esclusivamente sul braccio. Non indossare il manicotto su altre parti del corpo.
- Il tubo dell'aria comporta un rischio di strangolamento per i bambini. Inoltre, le parti piccole contenute, se inghiottite, rappresentano un pericolo di soffocamento per i bambini. Pertanto devono essere tenuti sempre sotto controllo.



Misure precauzionali generali

- Il misuratore di pressione è composto da moduli elettronici di precisione. La precisione dei valori misurati e la durata dell'apparecchio dipendono da un utilizzo attento.
- Non esporre l'apparecchio a urti, umidità, sporcizia, forti sbalzi di temperatura e all'irraggiamento solare diretto.
- Prima della misurazione portare l'apparecchio a temperatura ambiente. Se il misuratore è stato conservato a una temperatura di stoccaggio e trasporto prossima a quella massima o minima e viene poi portato in un ambiente con una temperatura di 20°C, si raccomanda di aspettare circa 2 ore prima di utilizzarlo.
- Non far cadere l'apparecchio.
- Non utilizzare l'apparecchio in prossimità di forti campi elettromagnetici, tenerlo lontano da impianti radio o telefoni cellulari.
- In caso di non utilizzo dell'apparecchio per lunghi periodi, si raccomanda di rimuovere le batterie.
- Evitare di schiacciare, comprimere o piegare meccanicamente il tubo del manicotto.

Misure per l'uso delle batterie



- Se il liquido della batteria viene a contatto con la pelle e con gli occhi, sciacquare le parti interessate con acqua e consultare il medico.

- Pericolo di ingestione! I bambini potrebbero ingerire le batterie e soffocare. Tenerle quindi lontano dalla portata dei bambini.
- Pericolo di esplosione! Non gettare le batterie nel fuoco.
- In caso di fuoriuscita di liquido dalla batteria, indossare guanti protettivi e pulire il vano batterie con un panno asciutto.
- Non smontare, aprire o frantumare le batterie.



- Prestare attenzione alla polarità positiva (+) e negativa (-).
- Proteggere le batterie dal caldo eccessivo.
- Le batterie non devono essere ricaricate o mandate in cortocircuito.
- Qualora l'apparecchio non dovesse essere utilizzato per un periodo prolungato, rimuovere le batterie dal vano batterie.
- Utilizzare solo tipologie di batterie uguali o equivalenti.
- Sostituire sempre tutte le batterie contemporaneamente.
- Non utilizzare batterie ricaricabili!



Indicazioni sulla compatibilità elettromagnetica

- L'apparecchio è idoneo per l'utilizzo in qualsiasi ambiente riportato nelle presenti istruzioni per l'uso, incluso l'ambiente domestico.
- In determinate circostanze, in presenza di disturbi elettromagnetici, l'apparecchio può essere utilizzato solo limitatamente. Ne possono conseguire ad es. messaggi di errore o un guasto del display/apparecchio.
- Evitare di utilizzare il presente apparecchio nelle immediate vicinanze di altri apparecchi o con apparecchi in posizione impilata, poiché ciò potrebbe determinare un funzionamento non corretto. Laddove si renda tuttavia necessario un utilizzo di questo tipo, è opportuno tenere sotto controllo questo apparecchio e gli altri apparecchi in modo da assicurarsi che funzionino correttamente.
- L'utilizzo di accessori diversi da quelli stabiliti dal produttore dell'apparecchio o in dotazione con l'apparecchio può comportare la comparsa di significative emissioni elettromagnetiche di disturbo o ridurre la resistenza dell'apparecchio alle interferenze elettromagnetiche e determinare un funzionamento non corretto dello stesso.
- La mancata osservanza può ridurre le prestazioni dell'apparecchio.

5. Descrizione dell'apparecchio

Misuratore di pressione e manicotto

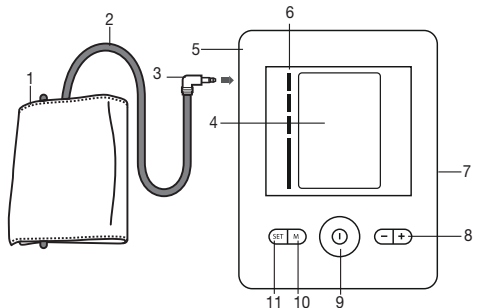

1. Manicotto
2. Tubo del manicotto
3. Attacco del manicotto
4. Display
5. Ingresso per la spina del manicotto

6. Indicatore di rischio
7. Ingresso per l'alimentatore
8. Pulsanti funzione -/+
9. Pulsante **START/STOP**
10. Pulsante di memorizzazione **M**
11. Pulsante d'impostazione **SET**

Display

1. Ora e data
2. Pressione sistolica
3. Pressione diastolica
4. Battito cardiaco rilevato
5. Simbolo disturbo del ritmo cardiaco Simbolo del battito cardiaco
6. Scarico aria
7. Indicazione memoria: Valore medio (F), mattina (F^m), sera (F^s), numero della posizione di memoria
8. Simbolo sostituzione batterie
9. Funzione sveglia
10. Indicatore di rischio
11. Memoria utente
13. Simbolo dell'indicatore del valore a riposo

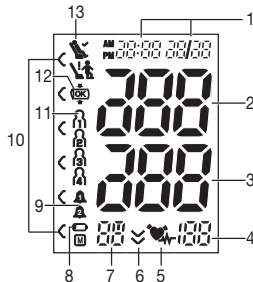

6. Messa in funzione

Inserimento della batteria

- Aprire il coperchio del vano batterie.
 - Inserire quattro batterie AA da 1,5V (tipo alcalino LR6). Verificare che le batterie siano inserite correttamente, con i poli posizionati in base alle indicazioni.
- Non utilizzare batterie ricaricabili.
- Richiudere attentamente il coperchio del vano batterie.
 - Tutti gli elementi del display vengono brevemente visualizzati, sul display lampeggia 24 h. A questo punto impostare la data e l'ora come descritto di seguito.

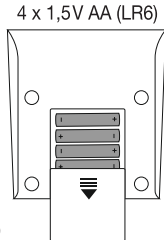

Quando l'icona di sostituzione delle batterie  rimane costantemente visualizzata, non è più possibile effettuare alcuna misurazione ed è necessario cambiare le batterie. Quando le batterie vengono rimosse dall'apparecchio, è necessario reimpostare l'ora. Le misurazioni memorizzate non vanno perse.

Funzionamento con l'alimentatore di rete

L'apparecchio può essere utilizzato anche con un alimentatore di rete (non in dotazione). Prima di collegare l'alimentatore di rete all'apparecchio, assicurarsi di rimuovere le

batterie dall'apparecchio. Durante il funzionamento da rete elettrica le batterie non devono essere presenti nel vano batterie, altrimenti l'apparecchio potrebbe danneggiarsi.

- Per evitare possibili danni, l'apparecchio deve essere fatto funzionare esclusivamente con un alimentatore che soddisfi le specifiche descritte al capitolo "Dati tecnici".
- Inoltre, l'alimentatore deve essere collegato esclusivamente alla tensione di rete riportata sulla targhetta.
- Collegare l'alimentatore all'apposito attacco sul lato destro del misuratore di pressione.
- Collegare quindi la spina dell'alimentatore alla presa.
- Dopo avere utilizzato il misuratore di pressione, staccare l'alimentatore prima dalla presa e poi dal misuratore di pressione. Quando l'alimentatore di rete viene staccato, data e ora vengono perse. I valori misurati, invece, restano memorizzati.

Impostazione del formato dell'ora, della data e dell'ora

La data e l'ora devono essere assolutamente impostate. Solo in questo modo è possibile memorizzare correttamente le misurazioni con data e ora per poterle richiamare in seguito.

i È possibile richiamare il menu da cui eseguire le impostazioni in due modi diversi:

- Prima del primo utilizzo e dopo ogni sostituzione delle batterie:

Quando si inseriscono le batterie nell'apparecchio si accede automaticamente al menu corrispondente.

- Con le batterie già inserite:

Sull'apparecchio **spento** tenere premuto il pulsante d'impostazione **SET** per circa 5 secondi.

Per impostare data e ora, procedere come segue:





- Impostare con i pulsanti funzione -/+ la modalità 12h o 24h. Confermare con il pulsante **SET**. Inizia a lampeggiare l'indicazione dell'anno. Impostare l'anno con i pulsanti funzione -/+ e confermare con il pulsante **SET**.
- Impostare mese, giorno, ora e minuti e confermare con il pulsante d'impostazione **SET**.
- Il misuratore di pressione si spegne automaticamente.

Impostazione della sveglia

È possibile impostare 2 diversi orari sveglia come promemoria per la misurazione. Per impostare la sveglia, procedere come segue:

- Premere contemporaneamente per 5 secondi i pulsanti funzione - e +.
- Sul display viene visualizzata l'icona Sveglia 1 , contemporaneamente lampeggia "on" o "off". Con i pulsanti

funzione -/+ scegliere se attivare (lampeggia "on") o disattivare (lampeggia "off") la Sveglia 1  e confermare con il pulsante d'impostazione **SET**.

- Se la Sveglia 1  viene disattivata ("off"), si accede all'impostazione della Sveglia 2 .
- Se viene attivata la Sveglia 1 , sul display lampeggia l'ora. Con i pulsanti funzione -/+ scegliere l'ora desiderata e confermare con il pulsante **SET**. Sul display lampeggia il numero dei minuti, con i pulsanti funzione -/+ scegliere i minuti desiderati e confermare con il pulsante **SET**.
- Sul display viene visualizzata l'icona Sveglia 2 , contemporaneamente lampeggia "on" o "off". Per impostarla, procedere come descritto per la Sveglia 1 . Il misuratore di pressione si spegne automaticamente.

7. Utilizzo

Regole generali per l'automisurazione della pressione

- Per generare un profilo il più possibile significativo dell'andamento della pressione sanguigna garantendo la confrontabilità dei valori misurati, misurare la pressione sanguigna regolarmente e sempre negli stessi orari della giornata. Si consiglia di misurare la pressione due volte al giorno: una volta la mattina dopo essersi alzati e una volta la sera.

- La misurazione dovrebbe avvenire sempre in una condizione di sufficiente riposo fisico. Evitare pertanto misurazioni in momenti di particolare stress.
- Evitare di mangiare, bere, fumare o praticare attività fisica almeno nei 30 minuti precedenti alla misurazione.
- Prima della prima misurazione rilassarsi sempre completamente per 5 minuti!
- Inoltre, per effettuare in successione più misurazioni, attendere sempre almeno 1 minuto tra una misurazione e l'altra.
- In caso di valori dubbi, ripetere la misurazione.

Applicazione del manicotto

- Di norma è possibile misurare la pressione sanguigna su entrambe le braccia. Determinati scostamenti tra la pressione sanguigna misurata sul braccio destro e su quello sinistro sono quindi fisiologici e del tutto normali. La misurazione andrebbe sempre effettuata sul braccio con i valori più alti. Stabilire una regola al riguardo con il proprio medico prima di iniziare le automisurazioni. Da quel momento in poi misurare sempre la pressione sullo stesso braccio.
- L'apparecchio può essere utilizzato solo con uno dei seguenti manicotti. La scelta va effettuata in base alla circonferenza del braccio. La precisione della regolazione dovrebbe essere verificata prima della misurazione con il contrassegno indicatore descritto di seguito.

Rif. n.	Denominazione	Circonferenza braccio
163.911*	Manicotto universale	22-42 cm

* Compreso nella fornitura standard

- Denudare il braccio e indossare il manicotto. Verificare che la circolazione del braccio non sia costretta da indumenti o simili.

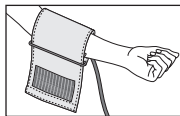

- Posizionare il manicotto in modo tale che il bordo inferiore si trovi a 2-3 cm al di sopra del gomito e dell'arteria. Il tubo deve essere orientato verso il centro del palmo della mano.

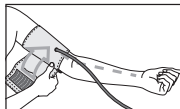

- Far passare l'estremità sporgente del manicotto attraverso il passante in metallo, rivoltarla e chiudere il manicotto con la chiusura a strappo. Il manicotto dovrebbe essere stretto ma non troppo, in modo tale che vi sia ancora spazio sufficiente per due dita.

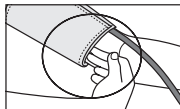

- Questo manicotto è da considerarsi idoneo se, una volta applicato, il contrassegno indicatore (▼) si trova entro l'area OK.
- Inserire il connettore del tubo del manicotto nel relativo ingresso sull'apparecchio.

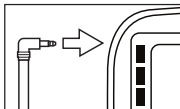
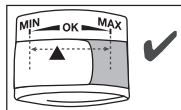

Postura corretta

- Sedersi in posizione comoda ed eretta per la misurazione della pressione. Appoggiarsi sulla schiena e collocare il braccio su una superficie di appoggio. Non incrociare le gambe, ma appoggiare la pianta dei piedi al pavimento, mantenendoli paralleli tra loro.
- Verificare sempre che il manicotto si trovi all'altezza del cuore.
- Per non falsare il risultato, si dovrebbe stare il più possibile tranquilli e non parlare durante la misurazione.

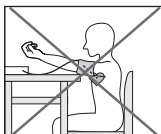
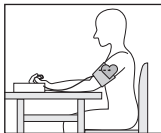

Esecuzione della misurazione della pressione

- Applicare il manicotto e sistemarsi nella posizione in cui si desidera eseguire la misurazione.
- Avviare il misuratore di pressione con il pulsante **START/STOP** ①. Dopo la visualizzazione a schermo intero, vengono visualizzate le icone delle sveglie, a seconda che sia attivata la Sveglia 1 🛎️ o la Sveglia 2 🕒.
- Il manicotto si gonfia in automatico. quindi la pressione viene rilasciata lentamente. In caso di tendenza all'ipertensione il manicotto viene gonfiato ulteriormente, aumentando la relativa pressione. Appena è rilevabile il battito cardiaco, viene visualizzato il simbolo corrispondente ♥.
- Per tutta la durata della misurazione viene visualizzata l'icona del controllo del posizionamento del manicotto (OK). Se il manicotto è troppo teso o allentato, vengono visualizzati 📏 e "Er 3". In questo caso la misurazione viene interrotta dopo ca. 5 secondi e l'apparecchio si spegne. Posizionare il manicotto correttamente ed effettuare una nuova misurazione.
- Vengono visualizzati i valori misurati per pressione sistolica e diastolica e battito cardiaco. Inoltre sul display viene visualizzato un simbolo che segnala se, durante la misurazione della pressione, la circolazione era sufficientemente rilassata o no (simbolo 🛌 = circolazione sufficientemente rilassata; simbolo 🚶 = circolazione non sufficientemente rilassata). Consultare il capitolo "Interpretazione dell'esito/

Misurazione dell'indicatore del valore a riposo” in queste istruzioni per l'uso.

- La misurazione può essere interrotta in qualsiasi momento premendo il pulsante **START/STOP** ①.
- E_ viene visualizzato se la misurazione non è stata effettuata correttamente. Consultare il capitolo Messaggi di errore/Soluzioni delle presenti Istruzioni per l'uso e ripetere la misurazione.
- Con il pulsante per la memorizzazione **M** selezionare quindi la memoria utente desiderata. Se non si sceglie alcuna memoria utente, la misurazione viene salvata nella memoria utente usata per ultima. Sul display viene visualizzata la relativa icona r_1 , r_2 , r_3 o r_4 .
- Per spegnere l'apparecchio premere il pulsante **START/STOP** ①. Se si dimentica di spegnere l'apparecchio, dopo circa 3 minuti si attiva lo spegnimento automatico.

Attendere almeno 1 minuto prima di effettuare una nuova misurazione!



Interpretazione dei risultati



Informazioni generali sulle pressione sanguigna

- La pressione sanguigna è la forza con cui il flusso di sangue preme contro le pareti delle arterie. La pressione sanguigna arteriosa cambia continuamente nel corso del ciclo cardiaco.

- La pressione sanguigna viene sempre indicata sotto forma di due valori:
 - La pressione massima del ciclo è definita pressione sistolica. Si ha quando il muscolo cardiaco si contrae pompando il sangue nei vasi sanguigni.
 - La pressione minima è quella diastolica che si ha quando il muscolo cardiaco si ridistende completamente riempiendo il cuore di sangue.
- Oscillazioni di pressione sono normali. Persino nel caso di una misurazione ripetuta si possono avere differenze notevoli tra i valori misurati. Misurazioni singole o irregolari non forniscono pertanto un'indicazione affidabile della pressione sanguigna effettiva. Una valutazione affidabile è possibile solo se le misurazioni vengono effettuate regolarmente e in condizioni paragonabili.

Disturbi del ritmo cardiaco

Questo apparecchio è in grado di individuare eventuali disturbi del ritmo cardiaco durante la misurazione; in tal caso, al termine della misurazione ne segnala la presenza con il simbolo . Può essere un'avvisaglia di aritmia. L'aritmia è una patologia in cui il ritmo cardiaco è anormale a causa di errori nel sistema bioelettrico, che controlla il battito cardiaco. I sintomi (battiti cardiaci accelerati o anticipati, polso rallentato o troppo veloce) possono essere determinati tra l'altro da patologie cardiache, età, costituzione, sovralimentazione, stress o mancanza di riposo. Un'aritmia può essere

diagnosticata solo dal medico. Se dopo la misurazione sul display viene visualizzato il simbolo , ripetere la misurazione. Assicurarsi di aver osservato 5 minuti di riposo prima di effettuare la misurazione e di non parlare né muoversi mentre la si esegue. Nel caso in cui il simbolo  venga visualizzato frequentemente, rivolgersi al proprio medico. Solo un medico è nelle condizioni per poter diagnosticare un'aritmia nell'ambito di una visita.

Indicatore di rischio

I risultati di misurazione possono essere classificati e valutati in base alla tabella seguente.

Tali valori standard costituiscono tuttavia solo un riferimento generale in quanto la pressione individuale presenta differenze a seconda della persona e dell'età.

È importante consultare regolarmente il proprio medico per sapere qual è la propria pressione normale e il limite superato il quale il livello di pressione viene considerato pericoloso. Il grafico a barre sul display e la scala graduata sul misuratore di pressione indicano la classe nella quale rientra la pressione misurata.

Nel caso in cui il valore sistolico e quello diastolico rientrino in due classi diverse (ad es. sistole nella classe "Normale alto" e diastole nella classe "Normale"), la graduazione grafica dell'apparecchio indica sempre la classe più alta, in questo caso "Normale alto".

Intervallo dei valori di pressione		Sistole (in mmHg)	Diastole (in mmHg)	Misura da adottare
Livello 3: forte ipertensione	rosso	≥ 180	≥ 110	Rivolgersi a un medico
Livello 2: media ipertensione	arancione	160–179	100–109	Rivolgersi a un medico
Livello 1: leggera ipertensione	giallo	140–159	90–99	Controlli medici regolari
Normale alto	verde	130–139	85–89	Controlli medici regolari
Normale	verde	120–129	80–84	Autocontrollo
Ottimale	verde	< 120	< 80	Autocontrollo

Fonte: WHO, 1999 (World Health Organization)

Misurazione dell'indicatore di rilassamento (con diagnostica HSD)

L'errore più frequente nella misurazione della pressione è causato dal fatto che al momento della misurazione la pressione non è a riposo (stabilità emodinamica), con il risultato che sia la pressione sistolica, sia quella diastolica risultano falsate. Nel corso della misurazione questo apparecchio determina automaticamente se la circolazione non è suffi-

cientemente rilassata. Se non vi sono indizi di una circolazione non rilassata, sul display viene visualizzato il simbolo  (stabilità emodinamica) e la misurazione può essere registrata come un valore di pressione a riposo.



Stabilità emodinamica presente

Le misurazioni della pressione sistolica e diastolica vengono effettuate con una circolazione rilassata e riflettono con buon livello di sicurezza la pressione a riposo.

Se vi sono invece indizi di una circolazione non rilassata (instabilità emodinamica), il simbolo  viene visualizzato sul display. In questo caso la misurazione deve essere ripetuta dopo un periodo di rilassamento fisico e mentale. La misurazione della pressione arteriosa deve essere effettuata in una condizione di rilassamento fisico e mentale, in quanto è di riferimento per la diagnosi del livello di pressione e anche per il trattamento farmacologico di un paziente.



Stabilità emodinamica assente

È molto probabile che la misurazione della pressione sistolica e diastolica non sia avvenuta in una condizione di circolazione sufficientemente rilassata e pertanto le misurazioni si scostano dal valore di pressione a riposo. Ripetere la misurazione dopo una pausa di riposo e rilassamento di almeno 5 minuti. Recarsi in un luogo sufficientemente tranquillo e comodo, restare in silenzio, chiudere gli occhi,

cercare di rilassarsi e respirare tranquillamente e regolarmente. Se la misurazione successiva evidenzia ancora insufficiente stabilità, è possibile ripetere la misurazione dopo un'ulteriore pausa di rilassamento. Se anche le misurazioni successive risultano instabili, indicare questa condizione, in quanto durante le misurazioni non è stato possibile ottenere una circolazione sufficientemente rilassata. La causa di questa situazione può anche essere una forma di inquietudine interiore di natura nervosa non superabile con brevi pause di rilassamento. Anche i disturbi del ritmo cardiaco possono impedire una misurazione stabile della pressione. La mancanza di pressione a riposo può avere cause diverse, quali stanchezza fisica, tensione mentale o distrazione, il parlare o disturbi del ritmo cardiaco durante la misurazione della pressione arteriosa. Nella maggior parte dei casi d'impiego, la diagnostica HSD fornisce un ottimo orientamento sul livello di rilassatezza della circolazione durante una misurazione. Certi pazienti con disturbi del ritmo cardiaco o carico mentale costante possono presentare un'instabilità emodinamica persistente, anche dopo ripetute pause di rilassamento. Per questi utilizzatori la precisione nella determinazione della pressione a riposo è limitata. La diagnostica HSD, come tutti i sistemi di rilevazione medica, ha una precisione di determinazione limitata e in determinati casi può portare a misurazioni errate. Le misurazioni della

pressione effettuate in presenza di una circolazione rilassata danno risultati particolarmente affidabili.

Memorizzazione, ricerca e cancellazione dei valori misurati

I risultati di ogni misurazione corretta vengono memorizzati con data e ora. Quando i dati misurati superano le 30 unità, vengono eliminati i dati più vecchi.

- Premere il pulsante di memorizzazione **M**. Selezionare la memoria utente desiderata ($\{R_1 \dots R_4\}$) premendo nuovamente il pulsante di memorizzazione **M**.
- Premendo il pulsante funzione **+**, viene visualizzata la media \bar{R} di tutte le misurazioni memorizzate della memoria utente. Premendo nuovamente il pulsante funzione **+**, viene visualizzata la media delle ultime 7 misurazioni effettuate la mattina. (Mattina: dalle 5.00 alle 9.00, indicazione \bar{R}^m). Premendo nuovamente il pulsante funzione **+**, viene visualizzata la media delle ultime 7 misurazioni effettuate la sera. (Sera: dalle 18.00 alle 20.00, indicazione \bar{R}^s). Premendo nuovamente il pulsante funzione **+** il sistema visualizza gli ultimi esiti di misurazione con data e ora.
- Per spegnere l'apparecchio premere il pulsante **START/STOP** .
- Se si dimentica di spegnere l'apparecchio, dopo circa 30 secondi si attiva lo spegnimento automatico.
- Per cancellare completamente la memoria utente, premere il pulsante di memorizzazione **M**. Tenere premuti

contemporaneamente per 5 secondi il pulsante di memorizzazione **M** e il pulsante d'impostazione **SET**.

8. Pulizia e cura

- Pulire con attenzione l'apparecchio e il manicotto utilizzando solo un panno leggermente inumidito.
- Non utilizzare detergenti o solventi.
- L'apparecchio e il manicotto non devono per nessun motivo essere immersi nell'acqua, in quanto il liquido potrebbe infiltrarsi e danneggiarli.
- Non posizionare oggetti pesanti sull'apparecchio e sul manicotto quando vengono riposti. Rimuovere le batterie. Non piegare eccessivamente il tubo del manicotto.

9. Accessori e parti di ricambio

Gli accessori e i ricambi sono disponibili presso il proprio centro assistenza (consultare l'elenco con gli indirizzi). Indicare il relativo codice ordine.

Denominazione	Cod. articolo o cod. ordine
Manicotto universale (22-42 cm)	163.911
Alimentatore (UE)	071.95
Alimentatore (Regno Unito)	072.05

10. Che cosa fare in caso di problemi?

Messaggio di errore	Possibile causa	Soluzione
E1	Non è stato possibile registrare il battito cardiaco.	Ripetere la misurazione dopo una pausa di un minuto. Non muoversi o parlare durante la misurazione.
E2	Durante la misurazione la persona si è mossa o ha parlato.	
E3	Il manicotto non è applicato correttamente.	Attenersi alle indicazioni del capitolo "Applicazione del manicotto".
E4	Si è verificato un errore durante la misurazione.	Ripetere la misurazione dopo una pausa di un minuto. Non muoversi o parlare durante la misurazione.

Messaggio di errore	Possibile causa	Soluzione
E5	La pressione di pompaggio è superiore a 300 mmHg.	Nell'effettuare una nuova misurazione controllare se il pompaggio del manicotto viene eseguito correttamente. Prestare attenzione a non appoggiare il braccio o oggetti pesanti sul tubo e a non piegarlo.
E6	Si è verificato un errore di sistema	Se viene visualizzato questo messaggio di errore, rivolgersi al Servizio clienti.
	Le batterie sono quasi scariche.	Inserire nuove batterie nell'apparecchio.

11. Smaltimento

Riparazione e smaltimento dell'apparecchio

- L'apparecchio non deve essere riparato o tarato personalmente. In tal caso non si garantisce più il corretto funzionamento.

- Non aprire l'apparecchio. In caso contrario la garanzia decade.
- Le riparazioni possono essere effettuate solo dal Servizio clienti o da rivenditori autorizzati. Prima di inoltrare eventuali reclami, testare le batterie e, se necessario, sostituirle.
- A tutela dell'ambiente, al termine del suo ciclo di vita, l'apparecchio non deve essere smaltito nei rifiuti domestici, ma conferito negli appositi centri di raccolta. Smaltire l'apparecchio secondo la direttiva europea sui rifiuti di apparecchiature elettriche ed elettroniche -WEEE (Waste Electrical and Electronic Equipment). In caso di dubbi, rivolgersi alle autorità comunali competenti per lo smaltimento.



Smaltimento delle batterie

- Smaltire le batterie esauste e completamente scariche negli appositi punti di raccolta, nei punti di raccolta per rifiuti tossici o presso i negozi di elettronica. Lo smaltimento delle batterie è un obbligo di legge.
- I simboli riportati di seguito indicano che le batterie contengono sostanze tossiche:
 Pb = batteria contenente piombo,
 Cd = batteria contenente cadmio,
 Hg = batteria contenente mercurio.



12. Dati tecnici

Tipo	BM 28
Metodo di misurazione	Oscillometrico, misurazione non invasiva della pressione dal braccio
Intervallo di misurazione	Pressione del manicotto 0-300 mmHg, sistolica 50-280 mmHg, diastolica 30-200 mmHg, battito cardiaco 40-199 battiti/minuto
Precisione dell'indicazione	sistolica ± 3 mmHg, diastolica ± 3 mmHg, battito cardiaco $\pm 5\%$ del valore visualizzato
Tolleranza	Scostamento standard massimo ammesso secondo l'esame clinico: sistolica 8 mmHg/ diastolica 8 mmHg
Memoria	4 x 30 posizioni di memoria
Dimensioni	Lungh. 134 mm x largh. 103 mm x alt. 60 mm
Peso	Ca. 367 g (senza batterie, con manicotto)
Dimensioni del manicotto	Da 22 a 42 cm

Condizioni di funzionamento ammesse	Da +10°C a +40°C, 10-85% umidità relativa (senza condensa)
Condizioni di stoccaggio ammesse	Da -20°C a +55°C, da 10 a 90% di umidità relativa, pressione ambiente 800-1050 hPa
Alimentazione	4 batterie AA da 1,5V ===
Durata delle batterie	ca. 300 misurazioni, in base alla pressione sanguigna e di pompaggio
Classificazione	Alimentazione interna, IP21, non fa parte della categoria AP o APG, funzionamento continuo, parte applicativa tipo BF

Il numero di lotto si trova sull'apparecchio o nel vano batterie.



A fini di aggiornamento, i dati tecnici sono soggetti a modifiche senza preavviso.

- Questo apparecchio è conforme alla norma europea EN 60601-1-2 (corrispondenza a CISPR 11, IEC 61000-3-2, IEC 61000-3-3, IEC 61000-4-2, IEC 61000-4-3, IEC 61000-4-4, IEC 61000-4-5, IEC 61000-4-6, IEC 61000-4-7, IEC 61000-4-8, IEC 61000-4-11, EN 55024) e necessita di precauzioni

d'impiego particolari per quanto riguarda la compatibilità elettromagnetica. Apparecchiature di comunicazione mobili e portatili ad alta frequenza possono influire sul funzionamento di questo apparecchio.

- L'apparecchio è conforme al regolamento (EU) 2017/745 del Parlamento europeo e del Consiglio relativo ai dispositivi medici, e alle rispettive disposizioni nazionali e alle norme europee EN°1060-1 (Sfigmomanometri non invasivi Parte 1: Requisiti generali), EN°1060-3 (Sfigmomanometri non invasivi Parte 3: Requisiti integrativi per sistemi elettromeccanici per la misurazione della pressione arteriosa) e IEC°80601-2-30 (Apparecchi elettromedicali Parte 2-30: Prescrizioni particolari relative alla sicurezza fondamentale e alle prestazioni essenziali di misuratori di pressione automatici non invasivi).
- La precisione di questo misuratore di pressione è stata accuratamente testata ed è stata sviluppata per una lunga durata di vita utile. Se l'apparecchio viene utilizzato a scopo professionale, è necessario effettuare controlli tecnici con gli strumenti adeguati. Per richiedere informazioni dettagliate sulla verifica della precisione, scrivere all'indirizzo del servizio di assistenza indicato.

Alimentatore

Codice	LXCP12-006060BEH
Ingresso	100 – 240 V, 50 – 60 Hz; 0,5 A max
Uscita	6 V CC, 600 mA, solo in combinazione con i misuratori di pressione Beurer
Produttore	Shenzhen longxc power supply co., ltd
Protezione	L'apparecchio è dotato di doppio isolamento di protezione e dispone di un fusibile primario che in caso di guasto viene scollegato dalla rete. Assicurarsi di rimuovere le batterie ricaricabili dal relativo vano prima di utilizzare l'alimentatore.
	Polarità del collegamento di tensione continua
	Isolamento di protezione / Classe di protezione 2
Corpo e coperture di protezione	Il corpo dell'alimentatore protegge dal contatto con parti sotto tensione o potenzialmente sotto tensione (dito, ago, gancio di prova). L'operatore non deve toccare contemporaneamente il paziente e la spina di uscita dell'alimentatore CA/CC.

13. Garanzia / Assistenza

Beurer GmbH, Söflinger Strasse 218, D-89077 Ulm (di seguito denominata "Beurer") offre una garanzia per questo prodotto, nel rispetto delle seguenti condizioni e nella misura descritta di seguito.

Le seguenti condizioni di garanzia lasciano invariati gli obblighi di garanzia di legge del venditore stabiliti nel contratto di acquisto con l'acquirente.

La garanzia si applica inoltre fatte salve le prescrizioni di legge obbligatorie in materia di responsabilità.

Beurer garantisce la perfetta funzionalità e la completezza di questo prodotto.

La garanzia mondiale è di 5 anni a partire dall'acquisto del prodotto nuovo, non usato, da parte dell'acquirente.

Questa garanzia copre solo i prodotti che l'acquirente ha acquistato come consumatore e che utilizza esclusivamente a scopo personale, in ambito domestico.
Vale il diritto tedesco.

Nel caso in cui il prodotto, durante il periodo di garanzia, si dimostrasse incompleto o presentasse difetti di funzionamento in linea con le seguenti disposizioni, Beurer provve-

derà a sostituire o riparare gratuitamente il prodotto in base alle presenti condizioni di garanzia.

Per segnalare un caso di garanzia, l'acquirente deve rivolgersi innanzitutto al proprio rivenditore locale: vedere l'elenco "Service International" in cui sono riportati gli indirizzi dei centri di assistenza.

L'acquirente riceverà quindi informazioni più dettagliate sulla gestione del caso di garanzia, ad esempio dove deve inviare il prodotto e quali documenti sono necessari.

L'attivazione della garanzia viene presa in considerazione solo se l'acquirente può presentare

- una copia della fattura/prova d'acquisto e
 - il prodotto originale
- a Beurer o a un partner Beurer autorizzato.

Sono espressamente esclusi dalla presente garanzia

- l'usura dovuta al normale utilizzo o al consumo del prodotto;
- gli accessori forniti assieme a questo prodotto che, in caso di utilizzo conforme, si consumano o si esauriscono (ad es. batterie, batterie ricaricabili, manicotti, guarnizioni, elettrodi, lampadine, accessori e accessori per inalatore);

- i prodotti che sono stati utilizzati, puliti, conservati o sottoposti a manutenzione in modo improprio e/o senza rispettare le disposizioni riportate nelle istruzioni per l'uso, nonché i prodotti che sono stati aperti, riparati o smontati e rimontati dall'acquirente o da un centro di assistenza non autorizzato da Beurer;
- i danni occorsi nel trasporto dal produttore al cliente o tra il centro di assistenza e il cliente;
- i prodotti acquistati come articoli di seconda scelta o usati;
- i danni conseguenti che dipendono da un difetto del prodotto (in questo caso possono tuttavia esistere diritti derivanti dalla responsabilità per i prodotti o da altre disposizioni di legge obbligatorie in materia di responsabilità).

Le riparazioni o la sostituzione completa non prolungano in alcun caso il periodo di garanzia.

Per utenti/pazienti nell'Unione Europea e in sistemi normativi simili (regolamento sui dispositivi medici MDR (EU) 2017/745) vale quanto segue: Se durante o a causa dell'utilizzo di questo prodotto si verifica un incidente grave, rivolgersi al produttore e/o a un suo rappresentante e alla rispettiva autorità dello Stato membro in cui si trova l'utente/il paziente.

TÜRKÇE



Bu kullanım kılavuzunu dikkatle okuyun, ileride gerekebileceği için saklayın, diğer kullanıcıların erişebilmesini sağlayın ve içindeki yönergelere uyun.

Sayın müşterimiz,

Ürünlerimizden birini seçtiğiniz için teşekkür ederiz. Isı, ağırlık, kan basıncı, vücut sıcaklığı, nabız, yumuşak terapi, masaj, güzellik, bebek ve hava konularında değerli ve titizlikle test edilmiş kaliteli ürünlerimiz, dünyanın her tarafında tercih edilmektedir.

Yeni cihazınızı iyi günlerde kullanmanızı dileriz
Beurer Ekibiniz

İçindekiler

1. Teslimat kapsamı	105	8. Temizlik ve bakım	117
2. İşaretlerin açıklaması	105	9. Aksesuarlar ve yedek parçalar	117
3. Amacına uygun kullanım	106	10. Sorunların giderilmesi	118
4. Uyarılar ve güvenlik bilgileri	107	11. Bertaraf etme	118
5. Cihaz açıklaması	110	12. Teknik veriler	119
6. İlk çalıştırma	111	13. Garanti/servis	121
7. Kullanım	112		



1. Teslimat kapsamı

Teslimat kapsamını kontrol ederek karton ambalajın dıştan hasar görmemiş ve içeriğin eksiksiz olduğundan emin olun. Cihazı kullanmadan önce, cihazda ve aksesuarlarında görünür hasarlar olmadığından ve tüm ambalaj malzemelerinin çıkarıldığından emin olun. Şüpheli durumlarda kullanmayın ve satıcınıza veya belirtilen müşteri hizmetleri adresine başvurun.

- 1 adet tansiyon ölçme cihazı
- 1 adet üst kol manşeti (22-42 cm)
- 1 adet kullanım kılavuzu
- 4 adet 1,5 V AA LR6 pil
- 1 adet saklama çantası

2. İşaretlerin açıklaması

Cihazın üzerinde, kullanım kılavuzunda, ambalajında ve model etiketinde aşağıdaki semboller kullanılmıştır:

	Uyarı Yaralanma tehlikelerine veya sağlığınızla ilgili tehlikelere yönelik uyarı
	Dikkat Cihazda ve aksesuarlarda meydana gelebilecek hasarlara yönelik güvenlik uyarısı

	Ürün bilgileri Önemli bilgilere yönelik not
	Kullanım kılavuzunu dikkate alın Çalışmaya ve/veya cihaz ya da makineleri kullanmaya başlamadan önce kılavuzu okuyun
	Uygulama parçalarının yalıtım tipi: BF Galvanik yalıtımlı uygulama parçası (F = floating (yüzer)), BF tipi için kaçak akımlara yönelik gereklilikleri karşılar
	Doğru akım Cihaz yalnızca doğru akımla çalışır
	Elektrikli ve elektronik atık cihazlarla ilgili AB direktifine (WEEE - Waste Electrical and Electronic Equipment) uygun şekilde bertaraf edilmelidir
	Zararlı madde içeren piller evsel atıklarla birlikte bertaraf edilmemelidir
	Ambalaj çevreye zarar vermeyecek şekilde bertaraf edilmelidir

	Üretici
Storage/Transport 	İzin verilen depolama ve nakliye sıcaklığı ve hava nemi
Operating 	İzin verilen çalışma sıcaklığı ve hava nemi
IP21	12,5 mm ve daha büyük çapta yabancı cisimlere ve dikey bir şekilde damlayan suya karşı korumalıdır
REF	Ürün numarası
LOT	Parti numarası
CE 0483	CE işareti Bu ürün geçerli Avrupa Birliği yönergelerinin ve ulusal yönergelerin gereklerini yerine getirmektedir
MD	Tıbbi ürün
UDI	Ürünlerin açıkça tanımlanması için Unique Device Identifier (UDI)

3. Amacına uygun kullanım

Kullanım alanı

Tansiyon ölçme cihazı, arteriyel tansiyon ve nabız değerlerini üst koldan tam otomatik, invazif olmayan bir şekilde ölçmek için tasarlanmıştır.

Hedef grup

Yetişkin kişiler tarafından evde kendi kendine ölçüm yapmak için tasarlanmıştır ve üst kol çevresi, manşet üzerinde yazılı aralıkta olan kullanıcılar için uygundur.

Klinik fayda

Kullanıcı, bu cihaz ile tansiyonunu ve nabız değerlerini hızlı ve kolay bir şekilde belirleyebilir. Tespit edilen ölçüm değerleri, uluslararası geçerli yönetmeliklere göre sınıflandırılır ve grafiksel olarak değerlendirilir. Cihaz ayrıca ölçüm sırasında meydana gelen olası, düzensiz kalp atışlarını tespit edebilir ve kullanıcıyı bu konuda ekranda görüntülenen bir simge ile bilgilendirebilir. Cihaz, tespit edilen ölçüm değerlerini kaydeder ve bunun yanı sıra geçmiş ölçümlere yönelik ortalama değerler verebilir. Kaydedilen veriler, tansiyon sorunlarının teşhisi ve tedavisi konusunda sağlık görevlilerine destek olabilir ve kullanıcının uzun süreli sağlık kontrolüne katkıda bulunur.

Endikasyonlar

Kullanıcı, tansiyon yüksekliği ve düşüklüğü yaşadığında tansiyon ve nabız değerleriyle aritmilere ev ortamında kendisi izleyebilir. Ancak, cihazı kullanmak için kullanıcının yüksek tansiyon veya aritmi rahatsızlığı olmasına gerek yoktur.

4. Uyarılar ve güvenlik bilgileri

Kontrendikasyonlar

- Tansiyon ölçme cihazı yenidoğanlarda, çocuklarda ve evcil hayvanlarda kullanılmamalıdır.
- Fiziksel, algısal ve akli becerileri kısıtlı olan kişiler, güvenliklerinden sorumlu olabilecek yetkili bir kişinin gözetimi altında olmalı ve cihazın kullanımı ile ilgili talimatları bu kişiden almalıdır.
- Aşağıdaki durumlardan birinin söz konusu olması halinde cihaz kullanılmadan önce mutlaka doktora danışılmalıdır: Kalp ritmi bozuklukları, kan dolaşımı bozuklukları, diyabet, gebelik, preeklampsi, hipotoni, sıtma nöbeti, titreme
- Elektrikli implantlar (örn. kalp pili) kullanıyorsanız cihazı kullanmayın.
- Tansiyon ölçme cihazı, yüksek frekanslı bir ameliyat cihazı ile birlikte kullanılmamalıdır.
- Manşeti meme ampütasyonu yapılmış olan hastalara takmayın.

- Manşeti yaraların üzerine yerleştirmeyin, aksi halde başka yaralanmalar olabilir.
- Manşeti, atardamarları veya toplardamarları tıbbi tedavi gören bir kola takmamaya dikkat edin, örneğin intravas-küler giriş, intravasküler tedavi veya arteriovenöz (A-V-) bypass.

Genel uyarılar

- Kendi elde ettiğiniz ölçüm değerleri yalnızca sizi bilgilendirme amaçlıdır ve doktor tarafından yapılan bir muayenenin yerini tutmaz! Ölçüm değerlerinizi doktora bildirin ve hiçbir zaman ölçüm değerlerinden yola çıkarak kendi tıbbi kararlarınızı vermeyin (örneğin ilaçların dozları ile ilgili)!
- Cihaz sadece kullanım kılavuzunda açıklanan amaçla kullanılmak üzere tasarlanmıştır. Usulüne uygun olmayan ve yanlış kullanım sonucu oluşan hasarlardan üretici firma sorumlu değildir.
- Tansiyon ölçme cihazının ev ortamının dışında veya hareket halinde kullanılması (örneğin araba, ambulans veya helikopter yolculuğu ve spor gibi fiziksel aktiviteler sırasında) ölçüm doğruluğunu etkileyebilir ve ölçüm hatalarına yol açabilir.
- Kalp ve kan dolaşımı sistemi hastalıkları olması durumunda hatalı ölçümler meydana gelebilir veya ölçüm doğruluğu olumsuz etkilenebilir.

- Cihazı başka tıbbi elektrikli cihazlarla (ME cihazlar) aynı anda kullanmayın. Bunun sonucunda ölçme cihazı hatalı çalışabilir ve/veya kesin olmayan bir ölçüm söz konusu olabilir.
- Cihazı belirtilen saklama ve çalışma koşullarının dışında kullanmayın. Bu, ölçüm sonuçlarının yanlış olmasına neden olabilir.
- Bu cihaz için sadece teslimat kapsamında bulunan veya bu kullanım kılavuzunda belirtilen manşetleri kullanın. Başka bir manşetin kullanımı, ölçümün doğruluğunu etkileyebilir.
- Manşet şişirilirken ilgili uzuvda işlev kısıtlaması meydana gelebileceğini dikkate alın.
- Ölçümleri gerektiğinden daha sık yapmayın. Kan akışının kısıtlanması nedeniyle kan oturması meydana gelebilir.
- Kan dolaşımı, tansiyon ölçümü nedeniyle gereğinden uzun bir süre kısıtlanmamalıdır. Cihazın hatalı çalışması durumunda manşeti koldan çıkarın.
- Manşeti sadece üst kola takın. Manşeti vücudun başka bir kısmına takmayın.
- Hava hortumu, küçük çocuklar için boğulma tehlikesi oluşturur. Ayrıca teslimat kapsamında bulunan küçük parçalar, çocuklar tarafından yutulmaları halinde boğulma tehlikesi oluşturabilir. Çocuklar bu nedenle her zaman gözetim altında olmalıdır.



Genel güvenlik önlemleri

- Tansiyon ölçme cihazı hassas ve elektronik parçalardan oluşur. Ölçüm değerlerinin hassasiyeti ve cihazın kullanım ömrü özenli kullanıma bağlıdır.
- Cihazı darbelerden, nemden, kirden, aşırı sıcaklık değişikliklerinden ve doğrudan güneş ışığından koruyun.
- Ölçüm yapmadan önce cihazı oda sıcaklığına getirin. Ölçme cihazı azami veya asgari depolama ve taşıma sıcaklığına yakın bir sıcaklıkta depolandıysa ve 20 °C sıcaklık ortamına getirilirse, ölçme cihazını kullanmadan önce yakl. 2 saat beklemeniz önerilir.
- Cihazı düşürmeyin.
- Cihazı güçlü elektromanyetik alanların yakınında kullanmayın ve radyo sistemlerinden veya cep telefonlarından uzak tutun.
- Cihaz uzun bir süre kullanılmayacaksa pilleri çıkarmanız önerilir.
- Manşet hortumunun mekanik olarak sıkışmasını, ezilmesini veya bükülmesini önleyin.

Pillerin kullanımına yönelik önlemler



- Pilden sızan sıvı cilt veya gözlerle temas ettiğinde, ilgili yeri suyla yıkayın ve bir doktora başvurun.
- Yutma tehlikesi! Küçük çocuklar pilleri yutabilir ve bunun sonucunda boğulabilir. Bu nedenle pilleri küçük çocukların erişemeyeceği bir yerde saklayın!
- Patlama tehlikesi! Piller ateşe atılmamalıdır.
- Bir pil aktığında koruyucu eldiven giyin ve pil bölmesini kuru bir bezle temizleyin.
- Pilleri parçalarına ayırmayın, açmayın veya ezmeyin.



- Artı (+) ve eksi (-) kutup işaretlerine dikkat edin.
- Pilleri aşırı ısıya karşı koruyun.
- Piller şarj edilmemeli veya kısa devre yaptırılmamalıdır.
- Cihaz uzun süre kullanılmayacaksa pilleri pil bölmesinden çıkarın.
- Sadece aynı tip veya eşdeğer tip piller kullanın.
- Her zaman tüm pilleri aynı anda değiştirin.
- Şarj edilebilir pil kullanmayın!



Elektromanyetik uyumluluk ile ilgili bilgiler

- Cihaz, konutlar dahil olmak üzere bu kullanım kılavuzunda belirtilen tüm ortamlarda çalıştırılabilir.
- Elektromanyetik parazit olan ortamlarda cihazın fonksiyonları duruma bağlı olarak yalnızca kısıtlı ölçüde kullanılabilir. Bunun sonucunda örneğin hata mesajları görülebilir veya ekran/cihaz devre dışı kalabilir.
- Bu cihaz başka cihazların hemen yanında veya başka cihazlarla üst üste koyularak kullanılmamalıdır, aksi halde cihazın hatalı çalışması söz konusu olabilir. Bahsedilen şekilde kullanım kesinlikle kaçınılmazsa, gerektiği gibi çalıştıklarından emin olmak için bu cihaz ve diğer cihazlar gözlemlenmelidir.
- Bu cihazın üreticisinin belirttiği veya sağladığı aksesuarlar haricindeki aksesuarların kullanılması, elektromanyetik parazit emisyonlarının artmasına veya cihazın elektromanyetik uyumluluğunun azalmasına neden olabilir ve cihazın hatalı çalışmasına yol açabilir.
- Bunun dikkate alınmaması cihaz performansının olumsuz etkilenmesine neden olabilir.

5. Cihaz açıklaması

Tansiyon ölçme cihazı ve manşet

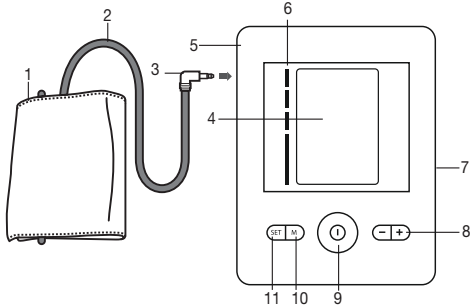

1. Manşet
2. Manşet hortumu
3. Manşet konektörü
4. Ekran
5. Manşet konektörü girişi

6. Risk göstergesi
7. Elektrik adaptörü girişi
8. Fonksiyon tuşları -/+
9. **BAŞLAT/DURDUR** tuşu
10. Bellek tuşu **M**
11. Ayar tuşu **SET**

Ekran

1. Saat ve tarih
2. Sistolik tansiyon
3. Diyastolik tansiyon
4. Tespit edilen nabız değeri
5. Kalp ritmi bozukluğu sembolü
- Nabız sembolü
6. Hava boşaltma
7. Hafıza göstergesi: Ortalama değer (R), sabah (R^M), akşam (P^M), kayıt yerinin numarası
8. Pil değiştirme sembolü
9. Alarm fonksiyonu
10. Risk göstergesi
11. Kullanıcı belleği
12. Manşet oturma kontrolü
13. Sükunet göstergesi

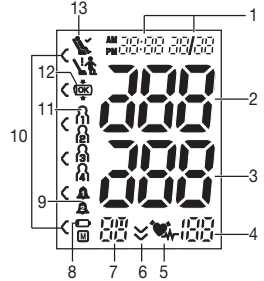

6. İlk alıřtırma

Pillerin takılması

- Pil blmesi kapađını aın.
- Drt adet 1,5 V AA tipi (alkalin tip LR6) pil yerleřtirin. Pillerin, iřaretlere gre kutupları dođru yne gelecek Őekilde yerleřtirilmesine dikkat edin. Őarj edilebilir piller kullanmayın.
- Pil blmesini dikkatli bir Őekilde tekrar kapatın.
- Tm ekran đeleri kısaca grnr, ekranda 24 h yanıp sner. Őimdi ařađıda belirtildiđi Őekilde tarihi ve saati ayarlayın.

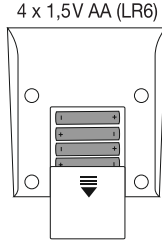

Pil deđiřtirme gstergesi  srekli gsteriliyorsa, artık lm yapılması mmkn deđildir ve tm pillerin deđiřtirilmesi gerekmektedir. Piller cihazdan ıkartıldıđında saat yeniden ayarlanmalıdır. Kaydedilen lm deđerleri kaybolmaz.

Elektrik adaptr ile alıřtırma

Bu cihazı elektrik adaptryle de alıřtırabilirsiniz (teslimat kapsamında mevcut deđildir). Ancak elektrik adaptrn cihazı takmadan nce pilleri cihazdan ıkarttıđınızdan emin olun. Elektrik adaptr kullanılırken pil blmesinde pil olmamalıdır, aksi halde cihaz zarar grebilir.

- Olası hasarları nlemek iin cihaz yalnızca “Teknik veriler” blmnde belirtilen spesifikasyonlara uygun bir elektrik adaptr ile alıřtırılabilir.
- Ayrıca elektrik adaptr sadece tip etiketinde belirtilen elektrik gerilimine bađlanabilir.
- Elektrik adaptrn tansiyon lme cihazının sađ tarafındaki giriře takın.
- Ardından elektrik adaptrnn fiřini prize takın.
- Tansiyon lme cihazını kullandıktan sonra elektrik adaptrn nce prizden, sonra tansiyon lme cihazından ıkarın. Elektrik adaptrn ıkarttıđınızda tansiyon lme cihazında gsterilen tarih ve saat kaybolur. Ancak kaydedilen lm deđerleri kaybolmaz.

Saat formatının, tarihin ve saatin ayarlanması

Tarihi ve saati mutlaka ayarlamalısınız. Yalnızca dođru ayarı yaptıđınızda lm deđerlerinizi tarih ve saat ile kaydedebilir ve daha sonra tekrar grntleyebilirsiniz.







-  Ayarları yapmak iin kullanacađınız menye iki farklı Őekilde eriřebilirsiniz:
 - İlk kullanımdan nce ve her pil deđiřiminden sonra: Pilleri cihaza taktıđınızda sz konusu men otomatik olarak aılır.
 - Pillerin takılı olması durumunda: Cihaz **kapalı** haldeyken **SET** ayar tuřunu yakl. 5 saniye basılı tutun.

Tarih ve saati ayarlamak için aşağıdakileri yapın:

- -/+ fonksiyon tuşları ile 24h veya 12h modunu ayarlayın. **SET** tuşuna basarak onaylayın. Yıl yanıp sönmeye başlar. -/+ fonksiyon tuşlarıyla yılı ayarlayın ve **SET** ile onaylayın.
- Ayı, günü, saati ve dakikayı ayarlayın ve her defasında **SET** ayar tuşuna basarak onaylayın.
- Tansiyon ölçme cihazı otomatik olarak kapanır.

Alarmın ayarlanması

Ölçümün hatırlatılması için 2 farklı alarm zamanı ayarlayabilirsiniz. Alarmı ayarlamak için aşağıdakileri yapın:

- 5 saniye boyunca - ve + fonksiyon tuşlarına aynı anda basın.
- Ekranda Alarm 1  görünür, aynı zamanda “on” veya “off” yanıp söner. Alarm 1'in  etkinleştirilip (“on” yanıp söner) etkinleştirilmeyeceğini (“off” yanıp söner) -/+ fonksiyon tuşlarıyla seçin ve **SET** ayar tuşuyla onaylayın.
- Alarm 1  devre dışı bırakılırsa (“off”) Alarm 2  uyarısına ulaşırsınız.
- Alarm 1  etkinleştirilirse ekranda saat yanıp söner. -/+ fonksiyon tuşlarıyla istediğiniz saati seçin ve **SET** ile onaylayın. Ekranda dakika yanıp söner, -/+ fonksiyon tuşlarıyla istediğiniz dakikayı seçin ve **SET** ile onaylayın.
- Ekranda Alarm 2  görünür, aynı zamanda “on” veya “off” yanıp söner. Ayarlamak için Alarm 1'deki  yolu izleyin. Tansiyon ölçme cihazı otomatik olarak kapanır.

7. Kullanım

Kendi kendine tansiyon ölçme sırasında genel kurallar

- Tansiyonunuzun seyri hakkında iyi bir profil oluşturmak ve bu sırada ölçülen değerleri karşılaştırabilmek için tansiyonunuzu düzenli olarak ve her zaman günün aynı saatinde ölçün. Tansiyonun günde iki defa ölçülmesi önerilir: Sabah kalktıktan sonra bir defa ve akşam bir defa.
- Ölçüm her zaman bedensel olarak sakin bir durumda yapılmalıdır. Bu nedenle stresli zamanlarda ölçüm yapmaktan kaçınin.
- Ölçümün en az 30 dakika öncesinden itibaren bir şey yiyip içmemeli, sigara kullanmamalı veya bedensel bir faaliyet yapmamalısınız.
- İlk tansiyon ölçümünden önce mutlaka 5 dakika dinlenin!
- Bu ölçümden sonra art arda birkaç ölçüm yapmak isterse- nize, ölçümler arasında mutlaka en az 1 dakika bekleyin.
- Ölçülen değerler ile ilgili şüphenez varsa, ölçümü tekrarlayın.

Manşetin takılması

- Tansiyon, prensip itibarıyla her iki koldan ölçülebilir. Sağ ve sol koldan ölçülen tansiyon arasında belirli farklılıkların fizyolojik nedenleri vardır ve normaldir. Ölçümü her zaman tansiyon değerleri daha yüksek çıkan koldan yapmalısınız. Bunun için kendi kendinize ölçüme başlamadan önce

doktorunuzla görüşün. Bundan böyle tansiyonunuzu her zaman aynı koldan ölçün.

- Cihaz sadece aşağıdaki manşetlerden biri ile kullanılabilir. Manşet, üst kol çevresine göre seçilmelidir. Kola uyum, ölçümden önce aşağıda belirtilen indeks işareti yardımıyla kontrol edilmelidir.

Ref. No.	Tanım	Kol çevresi
163.911*	Üniversal manşet	22-42 cm

* standart teslimat kapsamına dahildir

- Manşeti çıplak üst kola takın. Kolun kan dolaşımı dar gıysiler veya benzeri nedeniyle engellenmemelidir.

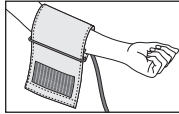

- Manşet üst kola, alt kenarı dirseğin iç kısmının 2-3 cm üzerinde ve atardamarın üstünde duracak şekilde yerleştirilmelidir. Bu sırada hortum, avuç içinin ortasına doğru hizalanır.

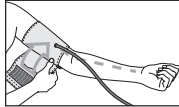

- Fazlalık manşet ucunu metal tokadan geçirin, bir defa sarın ve manşeti kenetlenen bant ile kapatın. Manşet sıkı oturmaldır,

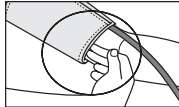

ancak altına en fazla iki parmak girebilecek sıkılıkta olmalıdır.

- Manşet takıldıktan sonra indeks işareti (▼) OK bölgesinin içindeyse manşet sizin için uygun demektir.

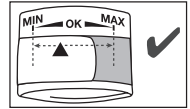

- Şimdi manşet hortumunu manşet konektörü girişine takın.

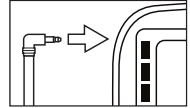

Doğru vücut duruşunun alınması

- Tansiyon ölçümü için dik ve rahat bir şekilde oturun. Sırtınızı dayayın ve kolunuzu bir yere koyun. Bacak bacak üstüne atmayın, ayaklarınızı düz bir şekilde yan yana yere koyun.
- Manşetin kalp yüksekliğinde olmasına mutlaka dikkat edin.
- Ölçümde yanlışlık olmaması için ölçüm sırasında mümkün olduğunca hareketsiz durmak ve konuşmamak önemlidir.

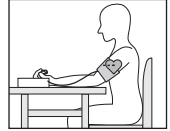

Tansiyonun ölçülmesi

- Manşeti yukarıda açıklandığı gibi takın ve ölçümü gerçekleştirmek istediğiniz duruşa geçin.

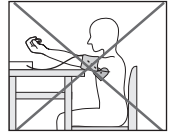

- Tansiyon ölçme cihazını **BAŞLAT/DURDUR** tuşuyla başlatın ①. Tam ekran görünümünün ardından, eğer Alarm 1 1 / 2 2 etkinleştirilmişse ilgili alarm sembolleri görünür.
- Manşet otomatik olarak şişirilir. Manşetteki hava basıncı yavaş bir şekilde tahliye edilir. Yüksek tansiyona eğilimin tespit edilmesi durumunda yeniden şişirilerek manşet basıncı artırılır. Nabız algılandığında nabız sembolü ♥ görünür.
- Tüm ölçüm boyunca manşet oturma kontrolü sembolü (OK) görünür. Manşet çok sıkı veya çok gevşek takıldığına (☐ ve “E-3” görünür. Bu durumda ölçüm yaklaşık 5 saniye sonra durdurulur ve cihaz kapanır. Manşeti doğru şekilde takın ve ölçümü tekrarlayın.
- Sistolik tansiyon, diyastolik tansiyon ve nabız ölçüm sonuçları görünür. • Ayrıca ekranda tansiyon ölçümü sırasında yeterli dolaşım sükuneti bulunup bulunmadığını gösteren bir sembol görünür (☑ sembolü = yeterli dolaşım sükuneti; ☒ sembolü = yetersiz dolaşım sükuneti). Bu kullanım kılavuzunda yer alan “Sonuçların değerlendirilmesi/Sükunet göstergesinin ölçümü” adlı bölümü dikkate alın.
- İsteddiğiniz zaman **BAŞLAT/DURDUR** tuşuna ① basarak ölçümü iptal edebilirsiniz.
- Ölçüm doğru şekilde gerçekleştirilemediğinde E_ görünür. Bu kullanım kılavuzundaki Hata mesajı/Hataların giderilmesi bölümüne bakın ve ölçümü tekrarlayın.

- **M** bellek tuşuna basarak istediğiniz kullanıcı belleğini seçin. Kullanıcı belleğini seçmezseniz, ölçüm sonucu en son kullanılmış olan kullanıcı belleğine kaydedilir. Ekranda ilgili 11, 12, 13 veya 14 sembolü görünür.
- Kapatmak için **BAŞLAT/DURDUR** tuşuna ① basın. Cihazı kapatmayı unutursanız, cihaz yaklaşık 3 dakika sonra otomatik olarak kapanır.

Yeniden ölçüm yapmadan önce en az 1 dakika bekleyin!





Sonuçların değerlendirilmesi

Tansiyon hakkında genel bilgiler

- Tansiyon, kan akışının damar duvarlarına uyguladığı basınçtır. Arteriyel tansiyon, kalp atışı sırasında sürekli değişir.
- Tansiyon her zaman iki değerle belirtilir:
 - Kalp atışındaki en yüksek basınç, sistolik tansiyon olarak adlandırılır. Kalp kası kasıldığında ve kanı damarlara pompaladığında oluşur.
 - En düşük basınç, diyastolik tansiyondur ve kalp kası tekrar tamamen genişlediğinde ve kalbi kanla doldurduğunda oluşur.
- Tansiyon dalgalanmaları normaldir. Tekrarlanan bir ölçümde bile ölçülen değerler arasında büyük farklar olabilir. Bu nedenle bir defa veya düzensiz yapılan ölçümler, gerçek tansiyon hakkında güvenilir bir bilgi sağlamaz. Güvenilir

bir değerlendirme sadece düzenli olarak benzer koşullarda ölçüm yaptığınızda mümkündür.

Kalp ritmi bozuklukları

Bu cihaz, ölçüm esnasında olası kalp ritmi bozukluklarını tespit edebilir ve ölçümden sonra gerekirse  sembolü ile bunu bildirir. Bu, aritmi göstergesi olabilir. Aritmi, kalp atışını yöneten biyoelektrik sistemde hatalar nedeniyle kalp ritminin anormal olduğu bir hastalıktır. Semptomların (atlanan veya erken kalp atışları, yavaş veya çok hızlı nabız) nedenleri arasında kalp hastalıkları, yaş, yapısal özellikler, aşırı derecede keyif verici madde tüketimi, stres veya uykusuzluk olabilir. Aritmi yalnızca doktor muayenesi ile tespit edilebilir. Ölçümden sonra ekranda  simgesi görünürse ölçümü tekrarlayın. Lütfen 5 dakika dinlenmeye ve ölçüm esnasında konuşmamaya veya hareket etmemeye dikkat edin.  sembolü sık sık görünürse lütfen doktorunuza başvurun. Aritmiyi sadece doktorunuz muayene ile tespit edebilir.

Risk göstergesi

Ölçümler aşağıdaki tabloya göre sınıflandırılıp değerlendirilebilir.

Bu standart değerler sadece genel ortalama değerlerdir, çünkü bireysel tansiyon kişiden kişiye ve farklı yaş gruplarında vs. farklılık gösterir.

Düzenli aralıklarla doktorunuza danışmanız önemlidir. Doktorunuz sizin için normal olarak kabul edilebilecek kişisel

tansiyon değerlerini ve hangi değerden itibaren tansiyonun tehlikeli olarak sınıflandırılacağını size söyleyecektir. Ekrandaki çubuk grafik ve cihazdaki skala, tespit edilen tansiyonun hangi aralıkta olduğunu gösterir. Sistol ve diyastol değerleri iki farklı aralıkta ise (örn. sistol Yüksek normal aralığında ve diyastol Normal alanında) cihazdaki grafiksel dağılım her zaman daha yüksek olan aralığı gösterir (verilen örnekte “Yüksek normal” aralığı).

Tansiyon değerlerinin aralığı		Sistol (mmHg)	Diyastol (mmHg)	Önlem
Kademe 3: Şiddetli hipertansiyon	Kırmızı	≥ 180	≥ 110	Doktora başvurun
Kademe 2: Orta şiddette hipertansiyon	Turuncu	160-179	100-109	Doktora başvurun
Kademe 1: Hafif hipertansiyon	Sarı	140-159	90-99	Düzenli doktor kontrolü
Yüksek normal	Yeşil	130-139	85-89	Düzenli doktor kontrolü
Normal	Yeşil	120-129	80-84	Kendi kendine kontrol
İdeal	Yeşil	< 120	< 80	Kendi kendine kontrol

Kaynak: WHO, 1999 (World Health Organization)

Sükunet göstergesinin ölçümü (HSD teşhisi üzerinden)

Tansiyon ölçümü sırasındaki en sık yapılan hata, ölçüm anında sükunet tansiyonu (hemodinamik stabilite) bulunmaması, yani hem sistolik, hem de diyastolik tansiyonun bu durumda yanlış ölçülmesidir. Bu cihaz, tansiyon ölçümü sırasında otomatik olarak dolaşım sükunetinin bulunup bulunmadığını belirler. Yetersiz dolaşım sükunetine dair herhangi bir uyarı mevcut değilse ekranda  sembolü (hemodinamik stabilite) görünür ve ölçüm sonucu, ek olarak uygun nitelikte sükunet tansiyonu değeri olarak belgelenebilir.



Hemodinamik stabilite mevcut

Sistolik ve diyastolik basıncın ölçüm sonuçları, yeterli kan dolaşımı sükuneti altında elde edilir ve güvenilir bir şekilde sükunet tansiyonunu yansıtır.

Ancak yetersiz dolaşım sükunetine dair bir uyarı varsa (hemodinamik instabilite) ekranda  sembolü görünür. Bu durumda ölçüm, bedensel ve ruhsal bir dinlenme süresinin ardından tekrarlanmalıdır. Tansiyon bedensel ve ruhsal sükunet içinde ölçülmelidir; ancak bu şekilde tansiyon doğru şekilde ölçülebilir ve gerekirse ilaç tedavisi belirlenebilir.



Hemodinamik stabilite mevcut değil

Büyük olasılıkla sistolik ve diyastolik tansiyonun ölçümü yeterli kan dolaşımı sükuneti içinde yapılmamıştır ve bu nedenle ölçüm sonuçları sükunet tansiyonu değerinden

sapma göstermektedir. Ölçümü en az 5 dakikalık sükunet ve dinlenme süresinin ardından tekrarlayın. Yeterince sessiz ve rahat bir yer seçip orada dinlenin; gözlerinizi kapatın, gevşemeyi deneyin ve sakin ve düzenli bir şekilde nefes alıp verin. Sonraki ölçüm de stabilitenin mevcut olmadığını gösterirse, bir süre daha dinlendikten sonra ölçümü tekrarlayabilirsiniz. İzleyen ölçüm sonuçlarının da instabil olması halinde, tansiyon ölçüm sonuçlarınızı ölçümler sırasında yeterli kan dolaşımı sükunetine ulaşılmadığını göz önünde bulundurarak değerlendirin. Böyle bir durumda, diğer faktörlerin yanı sıra kısa süreli dinlenmeyle giderilemeyen, sinirsel bir huzursuzluk söz konusu olabilir. Ayrıca, mevcut olabilecek kalp ritmi bozuklukları da stabil bir tansiyon ölçümünü engelleyebilir. Sükunet tansiyonunun eksikliğinin çeşitli nedenleri olabilir: Bedensel yorgunluk, ruhsal gerginlik, dikkat dağınıklığı, tansiyon ölçümü sırasında konuşmak ve kalp ritmi bozukluğu gibi. Çoğu uygulama durumunda HSD teşhisi, bir tansiyon ölçümü sırasında dolaşım sükunetinin olup olmadığı konusunda çok iyi bir yol göstericidir. Kalp ritmi bozuklukları veya sürekli ruhsal rahatsızlıkları olan hastalar, uzun süre hemodinamik olarak instabil kalabilirler. Bu durum, tekrarlanan dinlenme sürelerinden sonra da devam edebilir. Sükunet tansiyonunun bu tür kullanıcılarda doğru şekilde belirlenme olasılığı sınırlıdır. HSD teşhisi, her tıbbi ölçüm yönteminde olduğu gibi sınırlı bir tespit doğruluğuna sahiptir ve bazı durumlarda yanlış sonuçlara neden olabilir.

Kan dolaşımı sükunetinin mevcut olduğu belirlenen tansiyon ölçümü sonuçları, son derece güvenilir sonuçlardır.

Ölçüm değerlerinin kaydedilmesi, görüntülenmesi ve silinmesi

Başarılı her ölçümün sonuçları, tarih ve saat ile birlikte kaydedilir. Ölçüm verileri 30 adedi aştığında, en eski ölçüm verileri silinir.

- **M** bellek tuşuna basın. İstedığınız kullanıcı belleğini (R1 ... R4) **M** bellek tuşuna tekrar basarak seçin.
- + fonksiyon tuşuna basıldığında, kullanıcı belleğinin tüm kayıtlı ölçüm değerlerinin ortalama değeri R görünür. + fonksiyon tuşuna tekrar basıldığında, son 7 günde sabah yapılan ölçümlerin ortalama değeri görünür. (Sabah: 5.00 – 9.00, gösterge R1). + fonksiyon tuşuna tekrar basıldığında, son 7 günde akşam yapılan ölçümlerin ortalama değeri görünür. (Akşam: 18.00 – 20.00, gösterge R1). + fonksiyon tuşuna tekrar basıldığında, son yapılan ölçümün değerleri tarih ve saat ile birlikte görünür.
- Kapatmak için **BAŞLAT/DURDUR** tuşuna **Ⓚ** basın.
- Cihazı kapatmayı unutursanız otomatik olarak 30 saniye sonra kendiliğinden kapanır.
- İlgili kullanıcının tüm belleğini silmek istiyorsanız **M** bellek tuşuna basın. Şimdi **M** bellek tuşunu ve **SET** ayar tuşunu aynı anda 5 saniye basılı tutun.

8. Temizlik ve bakım

- Cihazı ve manşeti dikkatli bir şekilde, sadece hafif nemlendirilmiş bir bezle temizleyin.
- Temizlik malzemesi veya çözücü maddeler kullanmayın.
- Cihazı ve manşeti kesinlikle suyun altına tutmayın, aksi halde cihaza ve manşete su girmesi nedeniyle hasar meydana gelebilir.
- Cihazı ve manşeti saklarken, cihaz ve manşet üzerinde ağır cisimler olmamasına dikkat edin. Pilleri çıkarın. Manşet hortumu çok sert bir şekilde bükülmemelidir.

9. Aksesuarlar ve yedek parçalar

Aksesuarlar ve yedek parçalar ilgili servis adresinden (servis adresleri listesine bakın) temin edilebilir. Uygun sipariş numarasını belirtin.

Tanım	Ürün veya sipariş numarası
Üniversal manşet (22-42 cm)	163.911
Elektrik adaptörü (Avrupa)	071.95
Elektrik adaptörü (İngiltere)	072.05

10. Sorunların giderilmesi

Hata mesajı	Olası neden	Çözüm
E1	Nabız kaydedilemedi.	Lütfen bir dakika bekledikten sonra ölçümü tekrarlayın.
E2	Ölçüm sırasında hareket ettiniz veya konuştunuz.	Ölçüm sırasında konuşmama ve hareket etmemeye dikkat edin.
E3	Manşet doğru takılmamıştır.	Lütfen "Manşetin takılması" bölümündeki bilgileri dikkate alın.
E4	Ölçüm sırasında bir hata oluştu.	Lütfen bir dakika bekledikten sonra ölçümü tekrarlayın. Ölçüm sırasında konuşmama ve hareket etmemeye dikkat edin.

Hata mesajı	Olası neden	Çözüm
E5	Şişirme basıncı 300 mmHg'nin üzerindedir.	Lütfen ölçümü tekrar ederken manşetin doğru şekilde şişip şişmediğini kontrol edin. Kolunuzun veya başka bir ağır eşyanın hortumun üzerinde olmadığından ve hortumun bükülmediğinden emin olun.
E6	Bir sistem hatası mevcut.	Bu hata mesajı görüldüğünde lütfen müşteri hizmetlerine başvurun.
	Piller tükenmek üzere.	Cihaza yeni piller yerleştirin.

11. Bertaraf etme

Cihazın onarılması ve bertaraf edilmesi

- Cihaz kullanıcı tarafından onarılmamalı veya kalibre edilmemelidir. Aksi halde cihazın kusursuz çalışması garanti edilemez.
- Cihazın içini açmayın. Bu husus dikkate alınmadığı takdirde garanti geçerliliğini yitirir.

- Onarım işlemleri yalnızca müşteri servisi veya yetkili satıcılar tarafından yapılabilir. Ancak her şikayet öncesinde pilleri kontrol edin ve gerekirse değiştirin.
- Çevreyi korumak için, kullanım ömrü dolan cihaz evsel atıklarla beraber bertaraf edilmemelidir. Cihaz, ülkenizdeki uygun atık toplama merkezleri aracılığıyla bertaraf edilebilir. Cihazı elektrikli ve elektronik atık cihazlarla ilgili AB direktifine (WEEE - Waste Electrical and Electronic Equipment) uygun şekilde bertaraf edin. Bertaraf işlemiyle ilgili sorularınız olduğunda bölgenizdeki yetkili makamlara başvurun.



⚠ Pillerin bertaraf edilmesi

- Kullanılmış, tamamen boşalmış piller özel işaretli toplama kutularına atılarak, özel atık toplama yerlerine veya elektrikli cihaz satıcılarına teslim edilerek bertaraf edilmelidir. Pillerin bertaraf edilmesi, yasal olarak sizin sorumluluğunuzdadır.
- Bu işaretler, zararlı madde içeren pillerin üzerinde bulunur:
Pb = pil kurşun içerir,
Cd = pil kadmiyum içerir,
Hg = pil cıva içerir.



12. Teknik veriler

Tip	BM 28
Ölçüm yöntemi	Üst koldan, osilometrik, invazif olmayan tansiyon ölçümü
Ölçüm aralığı	Manşet basıncı 0-300 mmHg, sistolik 50-280 mmHg, diyastolik 30-200 mmHg, nabız 40-199 atış/dakika
Göstergenin doğruluğu	Sistolik ± 3 mmHg, diyastolik ± 3 mmHg, nabız gösterilen değer $\pm 5\%$ 'i
Ölçüm belirsizliği	Klinik kontrole göre maks. izin verilen standart sapma: sistolik 8 mmHg/ diyastolik 8 mmHg
Bellek	4 x 30 kayıt yeri
Ölçüler	U 134 mm x G 103 mm x Y 60 mm
Ağırlık	Yaklaşık 367 g (piller hariç, manşet dahil)
Manşet boyutu	22-42 cm
İzin verilen kullanım şartları	+10 °C ila +40 °C, %10 ila %85 bağıl hava nemi (yoğuşmayan)

İzin verilen saklama koşulları	-20 °C ila +55 °C, %10 ila %90 bağıl hava nemi, 800-1050 hPa ortam basıncı
Güç kaynağı	4 x 1,5 V — AA pil
Pil ömrü	Yakl. 300 ölçüm, tansiyonun yüksekliğine veya şişirme basıncına göre
Sınıflandırma	Dahili besleme, IP21, AP veya APG yok, devamlı kullanım, uygulama parçası tip BF

Seri numarası cihazın üzerinde veya pil bölmesindedir. Güncelleme nedeniyle teknik bilgilerde önceden haber verilmeksizin değişiklik yapılabilir.

- Bu cihaz EN 60601-1-2 Avrupa normuna uygundur (CISPR 11, IEC 61000-3-2, IEC 61000-3-3, IEC 61000-4-2, IEC 61000-4-3, IEC 61000-4-4, IEC 61000-4-5, IEC 61000-4-6, IEC 61000-4-7, IEC 61000-4-8, IEC 61000-4-11, EN 55024 ile uyumlu) ve elektromanyetik uyumluluk bakımından özel önlemlere tabidir. Lütfen taşınabilir veya mobil yüksek frekanslı iletişim sistemlerinin bu cihazı etkileyebileceğini dikkate alın.
- Bu cihaz, şu direktiflere, yasalara ve normlara uygundur: Avrupa Parlamentosu ve Konseyin tıbbi ürünlerle ilgili 2017/745 (EU) sayılı direktifi, ulusal hükümler ve EN 1060-1 (İnvazif olmayan tansiyon ölçme aletleri

Bölüm 1: Genel özellikler), EN 1060-3 (İnvazif olmayan tansiyon ölçme aletleri Bölüm 3: Elektromekanik kan basıncı ölçme sistemleri için tamamlayıcı özellikler) ve IEC 80601-2-30 (Elektrikli tıbbi donanım - Bölüm 2-30: Girişimsel olmayan otomatik tekrarlı kan basıncı izleme donanımının gerekli performansı dâhil güvenlik için belirli özellikler).

- Bu tansiyon ölçme cihazının doğruluğu dikkatli bir şekilde kontrol edilmiştir ve cihaz uzun bir kullanım ömrüne yönelik olarak geliştirilmiştir. Cihazın tedavi amacıyla kullanılması halinde, uygun araçlarla ölçüm kontrolleri yapılmalıdır. Doğruluk kontrolü ile ilgili ayrıntılı bilgiler servis adresinden talep edilebilir.

Elektrik adaptörü

Model no.	LXCP12-006060BEH
Giriş	100–240V, 50–60 Hz, 0.5A maks
Çıkış	6V DC, 600mA, sadece Beurer tansiyon ölçme cihazları ile birlikte
Üretici	Shenzhen longxc power supply co., ltd
Koruma	Cihaz çift koruyucu izolasyonludur ve cihaz arıza durumunda güç kaynağından ayıran primer taraflı sigortaya sahiptir. Elektrik adaptörünü kullanmadan önce pilleri pil bölmesinden çıkardığınızdan emin olun.



Doğru akım bağlantısının kutupları



Koruyucu yalıtımlı/Koruma sınıfı 2

Gövde ve koruyucu kapaklar

Elektrik adaptörü gövdesi, akım altında olan veya olabilecek parçalara dokunmaya karşı koruma sağlar (parmaklar, iğne, prob). Kullanıcı aynı anda hastaya ve AC/DC elektrik adaptörünün çıkış konektörüne dokunmamalıdır.

13. Garanti/servis

Beurer GmbH, Söflinger Straße 218, D-89077 Ulm (aşağıda "Beurer" olarak anılacaktır) bu ürün için aşağıdaki koşullar çerçevesinde ve aşağıda açıklanan kapsamda bir garanti sunmaktadır.

Aşağıdaki garanti koşulları, satıcının müşteri ile yaptığı satış sözleşmesinden doğan yasal garanti yükümlülüklerini etkilemez.

Garanti, yasalarla zorunlu kılınan sorumlulukların kapsamında herhangi bir kısıtlamaya neden olmaksızın geçerlidir.

Beurer, bu ürünün kusursuz bir şekilde çalıştığını ve eksiksiz olduğunu garanti eder.

Yeni ve kullanılmamış bir ürünün müşteri tarafından satın alınmasıyla başlayan ve dünya genelinde geçerli olan garanti süresi 5 yıldır.

Bu garanti sadece tüketici olarak müşteri tarafından satın alınan ve bireysel amaçlarla sadece evde kullanılan ürünler için geçerlidir. Alman yasaları geçerlidir.

Bu ürünün garanti süresi içinde aşağıda belirtilen hükümler uyarınca eksiksiz olmadığı veya çalışma açısından kusurlu olduğu saptanırsa, Beurer bu garanti koşulları kapsamında ücretsiz bir ikame ürün teslimatı veya onarım gerçekleştirmekle yükümlüdür.

Müşteri bir garanti talebinde bulunmak istediğinde önce yerel satıcıya başvuracaktır: Servis adreslerinin olduğu ekteki "Uluslararası Servis" listesini inceleyin.

Bu durumda müşteriye, garanti işlemlerinin yürütülmesiyle ilgili olarak örneğin ürünün nereye gönderileceği ve hangi belgelerin gerekli olduğu gibi ayrıntılı bilgiler verilecektir.

Garanti talebi ancak müşterinin

- faturanın/satın alma belgesinin bir kopyasını ve
 - orijinal ürünü
- yetkili bir Beurer iş ortağına sunabilmesi halinde işleme konabilir.

Aşağıdaki durumlar kesinlikle bu garanti kapsamının dışındadır:

- Ürünün normal kullanımından veya tüketiminden kaynaklanan aşınmalar ve yıpranmalar;
- Bu ürün ile birlikte teslim edilen ve usulüne uygun kullanıldığında da yıpranabilecek veya tükenebilecek aksesuar parçaları (örneğin piller, şarj edilebilir piller, manşetler, contalar, elektrotlar, aydınlatma malzemeleri, başlıklar ve nebulizatör aksesuarları);
- Kullanım kılavuzundaki bilgiler dikkate alınmadan ve/veya usulüne uygun olmayan bir şekilde kullanılan, temizlenen, depolanan veya bakımı yapılan ürünler ve Beurer tarafından yetkilendirilmemiş bir servis merkezi veya müşterinin kendisi tarafından açılan, onarılan veya üzerinde değişiklik yapılan ürünler;
- Ürünün üreticiden müşteriye nakliyesi sırasında oluşan hasarlar;
- İkinci kalite ürün veya kullanılmış ürün olarak satın alınan ürünler;

- Bu üründeki bir kusurdan kaynaklanan müteakip hasarlar (ancak bu durumda ürün sorumluluğu veya yasal zorunlu sorumluluk hükümleri uyarınca tüketici hakları olabilir).

Onarım veya komple değişim garanti süresini hiçbir şekilde uzatmaz.

Avrupa Birliğinde ve aynı düzenleme sistemlerinde (Tıbbi Ürünler Yönetmeliği MDR (AB) 2017/745) bulunan kullanıcılar/hastalar için aşağıdakiler geçerlidir: Ürünün kullanımı sırasında veya kullanımı nedeniyle ciddi bir beklenmedik olayın meydana gelmesi halinde, bu durumu üreticiye ve/veya üreticinin yetkilisine ve kullanıcının/hastanın bulunduğu üye ülkenin yetkili kurumuna bildirin.



Внимательно прочтите инструкцию по применению, сохраните ее для последующего использования, храните в доступном для других пользователей месте и следуйте ее указаниям.

Уважаемый покупатель!

Благодарим Вас за выбор продукции нашей компании. Мы производим современные, тщательно протестированные высококачественные изделия для обогрева тела, измерения массы, кровяного давления, температуры тела, пульса, для легкой терапии, массажа, косметических процедур, ухода за детьми и очистки воздуха.

С наилучшими пожеланиями,
компания **Beurer**

Оглавление

1. Комплект поставки	124	7. Применение	132
2. Пояснения к символам	124	8. Очистка и уход	139
3. Использование по назначению	125	9. Аксессуары и запасные детали	139
4. Предостережения и указания по технике безопасности	126	10. Что делать при возникновении проблем?	139
5. Описание прибора	129	11. Утилизация	140
6. Подготовка к работе	130	12. Технические данные	141
		13. Гарантия/сервисное обслуживание	143

1. Комплект поставки

Проверьте комплектность поставки и убедитесь в том, что на картонной упаковке нет внешних повреждений. Перед использованием убедитесь в том, что прибор и его принадлежности не имеют видимых повреждений, и удалите все упаковочные материалы. В случае сомнений не используйте прибор и обратитесь к продавцу или в сервисную службу по указанному адресу.

Прибор для измерения кровяного давления (1 шт.)
Манжета для измерения кровяного давления в плечевой артерии (22–42 см) (1 шт.)
Инструкция по применению (1 шт.)
Батарейки 1,5 В AA LR6 (4 шт.)
Сумка для хранения (1 шт.)

2. Пояснения к символам

На приборе, в инструкции по применению, на упаковке и фирменной табличке прибора используются следующие символы.

	Предупреждение Предупреждает об опасности травмирования или нанесения вреда здоровью.
---	---

	Внимание Указывает на возможные повреждения прибора или принадлежностей.
	Информация о продукте Содержит важную информацию.
	Соблюдайте инструкцию Перед началом работы и/или использованием прибора или устройства изучите инструкцию.
	Изоляция рабочих частей, тип BF Гальванически изолированная рабочая часть (F означает floating, «плавающий») соответствует требованиям к токам утечки для типа BF.
	Постоянный ток Прибор предназначен только для сети постоянного тока.
	Утилизация прибора в соответствии с директивой ЕС по отходам электрического и электронного оборудования — WEEE (Waste Electrical and Electronic Equipment).

	Утилизация батареек вместе с бытовым мусором запрещена из-за содержащихся в них токсичных веществ.
	Утилизируйте упаковку в соответствии с предписаниями по охране окружающей среды.
	Производитель
Storage/Transport 	Допустимая температура и влажность воздуха для хранения и транспортировки
Operating 	Допустимая рабочая температура и влажность воздуха
IP21	Защита от проникновения твердых тел диаметром 12,5 мм и больше и от вертикально падающих капель воды
REF	Артикул
LOT	Номер партии

CE 0483	Маркировка CE Это изделие соответствует требованиям действующих европейских и национальных директив.
MD	Медицинское изделие
UDI	Unique Device Identifier (UDI) (уникальный идентификатор устройства) для четкой идентификации продукта

3. Использование по назначению

Целевое назначение

Прибор для измерения кровяного давления предназначен для автоматического неинвазивного измерения артериального давления и пульса в плечевой части руки.

Целевая группа

Он предназначен для использования взрослыми для измерений в домашних условиях и подходит для пациентов, объем плеча которых не превышает диапазон, указанный на манжете.

Клиническая польза

Прибор позволяет пользователю с легкостью измерять давление и пульс. Полученные результаты измерений классифицируются в соответствии с международными

директивами и отображаются в графическом формате. Прибор может также распознать нарушение сердечного ритма во время измерения и предупредить пользователя с помощью символа на дисплее. Прибор сохраняет в памяти полученные результаты измерений и может выводить средние показатели прошлых измерений. Записанные данные могут помочь медицинским работникам в диагностике проблем с артериальным давлением и их устранении и обеспечивают долгосрочный контроль за состоянием здоровья пациента.»

Показания к применению

При гипертонии и гипотонии пользователь может самостоятельно в домашних условиях контролировать кровяное давление и пульс, а также аритмию. Однако применять прибор могут и пользователи, не страдающие гипертонией или аритмией.

4. Предостережения и указания по технике безопасности

Противопоказания

- Не используйте прибор для измерения кровяного давления у младенцев, детей и домашних животных.
- Лица с ограниченными физическими, сенсорными или умственными способностями должны находиться под присмотром лица, ответственного за их безопасность, и получать инструкции от этого лица по использованию прибора.
- Перед использованием прибора в одном из следующих состояний необходимо проконсультироваться с врачом: аритмия, нарушения кровообращения, диабет, беременность, преэклампсия, гипотензия, озноб, тремор.
- Не используйте прибор при наличии электрических имплантатов (например, кардиостимулятора).
- Не используйте прибор для измерения кровяного давления вместе с каким-либо высокочастотным хирургическим прибором.
- Манжету нельзя использовать женщинам, перенесшим ампутацию груди.
- Во избежание дальнейших повреждений не накладывайте манжету на раны.
- Убедитесь в том, что к кровеносным сосудам руки, на которую накладывается манжета, не подсоединено медицинское оборудование (например, оборудование для внутрисосудистого доступа или внутрисосудистой терапии, а также артериовенозный шунт).

Общие предупреждения



- Результаты измерений, полученные Вами самостоятельно, служат исключительно в информационных целях и не могут заменить медицинского обследования! Результаты измерений следует обсуждать с врачом. Их категорически запрещается использовать для принятия самостоятельных решений относительно лечения (например, о приеме лекарств и их дозировке)!
- Допускается использование прибора только в целях, описываемых в данной инструкции по применению. Производитель не несет ответственности за ущерб, вызванный неквалифицированным или ненадлежащим использованием прибора.
- Использование прибора для измерения кровяного давления вне домашних условий или при движении (например, во время поездки в автомобиле, в машине или вертолете скорой помощи, а также во время физических упражнений) может повлиять на точность и привести к ошибкам измерения.
- Заболевания системы кровообращения могут привести к неправильным результатам измерения или снижению его точности.
- Не используйте прибор одновременно с другими электрическими медицинскими приборами. Это может привести к неисправности измерительного устройства и/или неточным измерениям.

- Не используйте устройство в условиях хранения и эксплуатации, отличающихся от указанных. Это может привести к неверным результатам измерений.
- Используйте только манжеты, поставляемые вместе с этим устройством или описанные в данной инструкции по применению. Использование других манжет может привести к неточным результатам измерений.
- Обратите внимание на то, что во время накачивания манжеты может быть нарушена подвижность соответствующей части тела.
- Не проводите измерения чаще, чем это необходимо. Из-за ограничения кровотока могут образоваться кровоподтеки.
- Во время измерения кровяного давления не допускается прерывание циркуляции крови на длительное время. При сбое в работе прибора снимите манжету с руки.
- Накладывайте манжету только на руку выше локтя. Не накладывайте манжету на другие части тела.
- Маленькие дети могут запутаться в шланге и задохнуться. Кроме того, они могут проглотить мелкие детали изделия и подавиться. Поэтому дети всегда должны находиться под надзором.

Общие меры предосторожности

- Прибор для измерения кровяного давления состоит из высокоточных электронных компонентов. Точность измерений и срок службы прибора зависят от бережного обращения с ним.
- Защищайте прибор от ударов, влажности, загрязнения, сильных колебаний температуры и прямых солнечных лучей.
- Для проведения измерений температура прибора должна соответствовать комнатной. Если прибор хранился при температуре, близкой к максимальной или минимальной температуре хранения и транспортировки, и был помещен в среду с температурой 20 °С, рекомендуется подождать около 2 часов перед его использованием.
- Не роняйте прибор.
- Не используйте прибор вблизи сильных электромагнитных полей, держите его на значительном расстоянии от радиоаппаратуры или мобильных телефонов.
- Если прибор длительное время не используется, извлеките батарейки.
- Избегайте механического сужения, сдавливания или сгибания шланга манжеты.

Указания по обращению с батарейками

-  • При попадании жидкости из аккумулятора на кожу или в глаза необходимо промыть соответствующий участок большим количеством воды и обратиться к врачу.
 - Опасность проглатывания мелких деталей! Маленькие дети могут проглотить батарейки и подавиться ими. Поэтому батарейки необходимо хранить в недоступном для детей месте!
 - Опасность взрыва! Не бросайте батарейки в огонь.
 - Если батарейка потекла, очистите отсек для батареек сухой салфеткой, предварительно надев защитные перчатки.
 - Не разбирайте, не открывайте и не разбивайте батарейки.
-
-  • Обращайте внимание на знаки полярности: плюс (+) и минус (-).
 - Защищайте батарейки от перегрева.
 - Не заряжайте батарейки и не замыкайте их коротко.
 - Если прибор длительное время не используется, извлеките батарейки.
 - Используйте батарейки одного типа или равноценных типов.

- Заменяйте все батарейки сразу.
- Не используйте перезаряжаемые аккумуляторы!

Указания по электромагнитной совместимости

- Прибор предназначен для работы в условиях, перечисленных в настоящей инструкции по применению, в том числе в домашних условиях.
- При наличии электромагнитных помех возможности использования прибора могут быть ограничены. В этом случае возможны, к примеру, сообщения об ошибках или выход из строя дисплея или самого прибора.
- Не используйте данный прибор рядом с другими устройствами и не устанавливайте его на другие приборы. Это может привести к сбоям в работе. Если прибор все же приходится использовать в описанных выше условиях, следует наблюдать за ним и другими устройствами, чтобы убедиться, что они работают надлежащим образом.
- Применение принадлежностей, отличающихся от указанных производителем или прилагаемых к данному прибору, может привести к росту электромагнитных помех или ослаблению помехоустойчивости прибора и тем самым вызвать сбой в его работе.
- Несоблюдение данного указания может отрицательно сказаться на рабочих характеристиках прибора.

5. Описание прибора

Прибор для измерения кровяного давления с манжетой

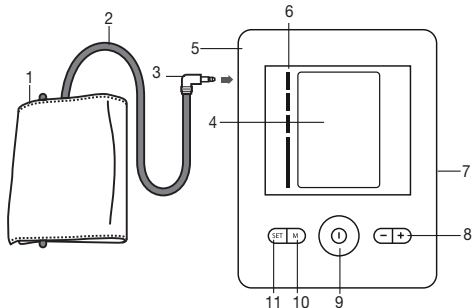

1. Манжета
2. Шланг манжеты
3. Штекер манжеты
4. Дисплей
5. Разъем для штекера манжеты

6. Индикатор риска
7. Разъем для блока питания
8. Функциональные кнопки $-/+$
9. Кнопка **START/STOPP** 
10. Кнопка сохранения **M**
11. Кнопка настройки **SET**

Дисплей

1. Время и дата
2. Систолическое давление
3. Диастолическое давление
4. Измеренное значение пульса
5. Символ нарушения сердечного ритма 
Символ пульса 
6. Выпуск воздуха из манжеты 
7. Индикация памяти: среднее значение (R), утром (R_m), вечером (P_m), номер ячейки памяти
8. Символ необходимости замены батареек 
9. Тревожная сигнализация 
10. Индикатор риска
11. Пользовательская память 
12. Проверка положения манжеты 
13. Дисплей индикатора состояния покоя 

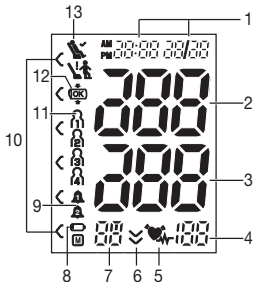



6. Подготовка к работе

Установка батареек

- Откройте крышку отсека для батареек.
- Вставьте четыре батарейки 1,5 В АА (алкалиновые, тип LR6). При установке батареек соблюдайте правильную полярность согласно маркировке. Не используйте перезаряжаемые аккумуляторы.
- Аккуратно закройте крышку отсека для батареек.
- На короткое время на дисплее отобразятся все элементы, а затем замигает индикатор установки времени в 24-часовом формате. Установите дату и время, выполнив описанные ниже действия.

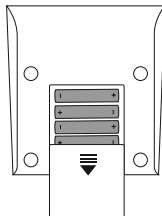
4 x 1,5V AA (LR6)



Если на дисплее постоянно отображается индикатор необходимости замены батареек , то проведение измерений невозможно, следует заменить все батарейки. После извлечения батареек время необходимо устанавливать заново. Сохраненные в памяти результаты измерений не пропадают.

Использование с блоком питания

Прибор также можно использовать с сетевым блоком питания (не входят в комплект поставки). Перед подключением блока питания убедитесь в том, что из прибора извлечены батарейки. При питании от сети в приборе не должно быть батареек, иначе возможно повреждение прибора.

- Чтобы предотвратить возможные повреждения, используйте прибор исключительно с блоком питания, соответствующим спецификациям, которые описаны в главе «Технические данные».
- Блок питания можно подключать только к сетевому напряжению, указанному на фирменной табличке.
- Подключите блок питания к предусмотренному для этого разъему на правой стороне прибора для измерения кровяного давления.
- Затем вставьте сетевой штекер блока питания в розетку.
- После использования прибора для измерения кровяного давления сначала отключите блок питания из розетки, а затем отсоедините его от прибора для измерения кровяного давления. При обесточивании блока питания настройки даты и времени на приборе для измерения кровяного давления сбрасываются, однако сохраненные в памяти результаты измерений не пропадают.

Настройка формата часов, даты и времени

Обязательно установите дату и время. Только в этом случае можно сохранять в памяти и выводить на экран измеренные значения с правильной датой и временем.







- ① Меню для выполнения настроек можно вызвать двумя способами.
 - Перед первым использованием и после каждой замены батареек
После установки батареек в прибор автоматически открывается соответствующее меню.
 - Если батарейки уже установлены
На **выключенном** приборе нажмите кнопку настройки **SET** и удерживайте ее в течение 5 секунд.

Для настройки даты и времени действуйте следующим образом.

- С помощью функциональных кнопок $-/+$ настройте 24- или 12-часовой формат времени. Подтвердите нажатием кнопки **SET**. Позиции для индикации года начнут мигать. С помощью функциональных кнопок $-/+$ настройте год и подтвердите нажатием кнопки **SET**.
- Установите месяц, день, час и минуту, каждый раз подтверждая настройку нажатием кнопки настройки **SET**.
- Прибор для измерения кровяного давления отключится автоматически.

Настройка будильника

Можно установить два сигнала для напоминания о времени измерения. Для установки сигнала выполните следующие действия.

- Одновременно в течение 5 секунд нажимайте функциональные кнопки - и +.
- На дисплее появится сигнал оповещения 1 , одновременно с этим будет мигать текст on или off. С помощью функциональных кнопок -/+ установите, будет ли сигнал 1  активирован (мигает on) или деактивирован (мигает off), и подтвердите выбор нажатием кнопки настройки **SET**.
- Если сигнал 1  деактивирован (off), прибор перейдет к настройке сигнала 2 .
- Если сигнал 1  активирован, на экране будут мигать часы. С помощью функциональных кнопок -/+ настройте часы и подтвердите выбор нажатием кнопки **SET**. С помощью функциональных кнопок -/+ настройте минуты и подтвердите выбор нажатием кнопки **SET**.
- На экране появится сигнал 2 , одновременно с этим будет мигать on или off. Выполните настройку аналогично сигналу 1 . Прибор для измерения кровяного давления отключится автоматически.

7. Применение

Общие правила при самостоятельном измерении кровяного давления

- Для создания наиболее показательного профиля изменения артериального давления с сопоставимыми величинами регулярно измеряйте артериальное давление в одно и то же время суток. Рекомендуется проводить измерения дважды в день: утром после подъема с постели и вечером.
- Измерение всегда должно проводиться в состоянии физического покоя. Не проводите измерение в состоянии стресса.
- Перед измерением следует воздерживаться от приема пищи и жидкости, курения и физических нагрузок в течение не менее 30 минут.
- Перед первым измерением кровяного давления всегда отдыхайте в течение 5 минут!
- При проведении нескольких последовательных сеансов измерения интервал между ними должен составлять не менее 1 минуты.
- При наличии сомнений относительно полученных результатов повторите измерение.

Накладывание манжеты

- Измерять давление можно на обеих руках. Определенные отклонения между измеренным артериальным давлением на правой и левой руке обусловлены физиологическими особенностями и абсолютно нормальны. Необходимо всегда проводить измерения на руке с более высокими показателями давления. Перед тем как приступить к измерению своего давления, проконсультируйтесь с врачом. Измеряйте давление всегда на одной руке.
- Прибор можно использовать только с одной из следующих манжет, которую необходимо выбирать в соответствии с охватом плеча. Перед измерением следует проверить правильность положения манжеты с помощью отметки, указанной ниже.

Ссыл. №	Наименование	Охват руки
163.911 *	Универсальная манжета	22–42 см

* Входит в стандартный комплект поставки.

Наложите манжету на голую руку выше локтя. Кровоснабжение руки не должно быть нарушено из-за слишком узкой одежды и т. п.

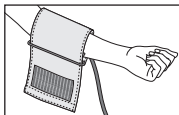

- Накладывайте манжету на плечо так, чтобы ее нижний край располагался выше локтевого сгиба и артерии на 2–3 см. Шланг должен быть направлен в сторону ладони по центру.
- Пропустите выступающий конец манжеты через металлическую скобу, переверните его один раз и закройте манжету застежкой-липучкой. Манжета должна прилегать плотно, но не сильно давить: под ней должны помещаться два пальца.
- Манжета имеет подходящий размер, если после ее наложения отметка указателя (▼) находится в пределах диапазона ОК.
- Вставьте шланг манжеты в разъем для штекера манжеты.

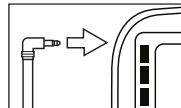
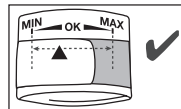
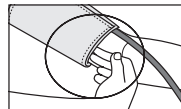

Правильное положение тела

- Для измерения кровяного давления комфортно усадьтесь с выпрямленной спиной. Обопричьтесь на спину и положите руку на опору. Не кладите ногу на ногу, поставьте ступни на пол друг рядом с другом.
- Обязательно следите за тем, чтобы манжета находилась на уровне сердца.
- Чтобы избежать искажения результатов измерения, во время измерения ведите себя спокойно и не разговаривайте.

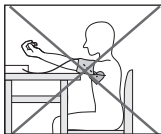
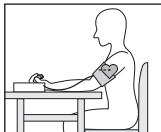

Измерение кровяного давления

- Наложите манжету, как описано выше, и займите удобное для измерения положение.
- Включите прибор для измерения кровяного давления нажатием кнопки **START/STOPP** ①. Вначале отобразится изображение на весь экран, а затем появятся соответствующие символы сигнала, если активирован сигнал 1 1 / 2 2.
- Манжета будет накачана автоматически. Давление воздуха в манжете начнет медленно снижаться. При распознавании тенденции к высокому давлению

манжета снова будет накачиваться, давление в ней увеличится. Как только прибор распознает пульс, отобразится символ пульса ♥.

- В течение всего измерения отображается символ проверки положения манжеты (OK). Если манжета сидит слишком плотно или свободно, отображается ☐ и E-3. В этом случае измерение прерывается через 5 секунд, прибор отключается. Наложите манжету правильно и выполните измерение еще раз.
- Отобразятся результаты измерения систолического давления, диастолического давления и пульса. Кроме того, на дисплее загорится символ, который показывает, достаточно ли стабильным было состояние системы кровообращения во время измерения кровяного давления (символ 1 = стабильное состояние системы кровообращения; символ 2 = недостаточно стабильное состояние системы кровообращения). Обратите внимание на указания, приведенные в главе «Оценка результатов/показания индикатора состояния покоя» данной инструкции по применению.
- Измерение можно прервать в любое время, нажав кнопку **START/STOPP** ①.
- E_ появляется, если измерение не удалось выполнить правильно. Прочитайте главу «Сообщение об ошибке/устранение неисправностей» в данной инструкции по применению и повторите измерение.

- Теперь с помощью кнопки сохранения **M** выберите нужную пользовательскую память. Если не выбирать пользовательскую память, то результат измерения будет сохранен в памяти для последнего пользователя. Соответствующий символ $\{1\}$, $\{2\}$, $\{3\}$ или $\{4\}$ появится на дисплее.
- Для выключения нажмите кнопку **START/STOPP** $\text{\textcircled{1}}$. Если не выключить прибор, он отключится автоматически примерно через 3 минуты.

Перед повторным измерением подождите не менее 1 минуты!



Оценка результатов

Общая информация о кровяном давлении

- Кровяное давление представляет собой силу, с которой кровоток нажимает на стенки артерии. Артериальное давление постоянно изменяется в течение сердечного цикла.
- Кровяное давление всегда указывается в виде двух значений.
 - Первое давление в цикле называется систолическим кровяным давлением. Оно наблюдается, когда сердечная мышца сокращается и кровь давит на сосуды.
 - Второй показатель — диастолическое артериальное давление, которое наблюдается, когда сердечная

мышца снова полностью расширяется и сердце наполняется кровью.

- Колебания артериального давления полностью нормальны. Даже при повторном измерении показатели давления могут заметно отличаться друг от друга. Отдельные или нерегулярные измерения не позволяют сделать объективное суждение о фактическом давлении. Достоверная оценка возможна лишь в том случае, если регулярно проводить измерения в одинаковых условиях.

Нарушения сердечного ритма

Данный прибор может определять возможные нарушения сердечного ритма во время измерения и затем сообщать об их наличии с помощью символа \heartsuit_{ir} . Это может указывать на аритмию. Аритмия — это болезнь, при которой возникает аномальный сердечный ритм, вызванный сбоями в биоэлектрической системе, регулирующей биение сердца. Симптомы (замедленное или учащенное сердцебиение, медленный или слишком быстрый пульс) могут быть вызваны заболеваниями сердца, возрастом, предрасположенностью, чрезмерным употреблением тонизирующих и возбуждающих продуктов, стрессом или недостатком сна. Аритмия может быть выявлена только в результате медицинского обследования. Если после измерения на дисплее отображается символ \heartsuit_{ir} , повторите измерение. Обратите

внимание на то, что в течение 5 минут перед измерением нельзя заниматься активной деятельностью, а во время измерения нельзя говорить или двигаться. Если символ  появляется часто, обратитесь к врачу. Только он может диагностировать аритмию, проведя обследование.

Индикатор риска

Оценку результатов измерения можно провести с помощью таблицы, представленной ниже.

Эти стандартные значения представляют собой исключительно общие ориентиры, поскольку индивидуальные показатели кровяного давления у различных людей, возрастных групп и т. п. варьируются.

Важно регулярно консультироваться с врачом. Врач определит, какие показатели кровяного давления являются для Вас нормальными, а какие — опасными.

Столбчатая диаграмма на дисплее и шкала на приборе показывают, в каком диапазоне находится измеренное давление.

Если значения систолического и диастолического давления находятся в разных диапазонах (например, систолическое давление — высокое в допустимых пределах, а диастолическое — нормальное), то графическое деление на приборе всегда будет соответствовать более высокому диапазону, как в описанном примере: «высокое в допустимых пределах».

Диапазон значений кровяного давления		Систолическое давление (мм рт. ст.)	Диастолическое давление (мм рт. ст.)	Рекомендуемые меры
Стадия 3: тяжелая степень гипертонии	Красный	≥ 180	≥ 110	Обращение к врачу
Стадия 2: средняя степень гипертонии	Оранжевый	160–179	100–109	Обращение к врачу
Стадия 1: легкая степень гипертонии	Желтый	140–159	90–99	Регулярное посещение врача
Высокое в допустимых пределах	Зеленый	130–139	85–89	Регулярное посещение врача
Нормальное	Зеленый	120–129	80–84	Самоконтроль
Оптимальное	Зеленый	< 120	< 80	Самоконтроль

Источник: WHO, 1999 (World Health Organization)

Показания индикатора состояния покоя (диагностика гемодинамической стабильности)

Самая распространенная ошибка при измерении давления состоит в том, что давление в момент измерения не является артериальным давлением покоя (гемодинамическая стабильность), т. е. в данном случае показатели систолического и диастолического артериального давления искажены. Данный прибор во время измерения давления автоматически определяет, находится ли система кровообращения в состоянии покоя или нет. Если нет указаний на недостаточно стабильное состояние системы кровообращения, на дисплее загорается символ  (гемодинамическая стабильность) и результат измерения может быть сохранен как дополнительно подтвержденное значение артериального давления в состоянии покоя.



Наличие гемодинамической стабильности

Показатели систолического и диастолического давления измерены при достаточно стабильном кровообращении и достаточно точно отображают артериальное давление покоя.

При наличии данных о недостаточно стабильном состоянии системы кровообращения (гемодинамической нестабильности) на дисплее отобразится символ



. В этом случае измерение необходимо повторить

после отдыха и не в состоянии стресса. Измерение артериального давления должно выполняться, когда тело расслаблено, а пациент не находится в состоянии стресса, так как показатель артериального давления влияет на диагностику гипертонии и, соответственно, на медикаментозное лечение пациента.



Отсутствие гемодинамической стабильности

Вполне вероятно, что измерение систолического и диастолического кровяного давления было проведено при нестабильном состоянии системы кровообращения, и поэтому результаты измерений отличаются от показаний кровяного давления в состоянии покоя. Повторите измерение не раньше чем через 5 минут покоя и расслабления. Сядьте в достаточно удобной и спокойной позе, оставайтесь в состоянии покоя, закройте глаза, постарайтесь расслабиться и спокойно дышать. Если и следующее измерение указывает на недостаточную стабильность, повторите измерение позже после отдыха. Если последующие результаты измерения оказались нестабильны, это означает, что они отображают показатели артериального давления при нестабильном состоянии системы кровообращения, так как во время измерения не удалось обеспечить стабильное состояние системы кровообращения. В данном случае причиной могло стать нервное напряжение, которое

не проходит после непродолжительного отдыха. Кроме того, стабильному измерению давления могут помешать нарушения сердечного ритма. Отсутствие стабильного кровообращения может иметь различные причины, например физические нагрузки, умственное напряжение или отвлечение, разговор или нарушения сердечного ритма во время измерения давления. В подавляющем большинстве случаев диагностика гемодинамической стабильности дает достоверные сведения о том, измерялось ли кровяное давление в состоянии покоя. Некоторые пациенты с нарушениями сердечного ритма или в состоянии длительного умственного напряжения могут долгое время оставаться гемодинамически нестабильными даже после нескольких перерывов на отдых. Точность определения артериального давления покоя в данном случае может быть ограничена. Диагностика гемодинамической стабильности, как и любая измерительная методика, имеет ограниченную точность определения и может в отдельных случаях приводить к отображению неправильных показателей. Измерение кровяного давления, при котором было установлено наличие стабильного кровообращения, представляет особо надежные результаты.

Сохранение, просмотр и удаление результатов измерения

Результаты каждого успешного измерения сохраняются с указанием даты и времени измерения. Когда количество сохраненных результатов измерения превысит 30, наиболее ранние данные будут автоматически удалены.

- Нажмите кнопку сохранения **M**. Выберите необходимую ячейку памяти пользователя ($\{1\} \dots \{4\}$), снова нажав кнопку сохранения **M**.
- При нажатии функциональной кнопки + отображается среднее значение \bar{P} всех сохраненных в пользовательской памяти результатов измерений. При повторном нажатии функциональной кнопки + отображается среднее значение всех утренних результатов измерений за последние 7 дней. (Утро: 5:00–9:00 часов, индикация \bar{P}^{U} .) При повторном нажатии функциональной кнопки + отображается среднее значение всех вечерних результатов измерений за последние 7 дней. (Вечер: 18:00–20:00 часов, индикация \bar{P}^{E} .) При дальнейшем нажатии функциональной кнопки + будут отображаться последние результаты отдельных измерений с указанием даты и времени.
- Для выключения нажмите кнопку **START/STOPP** **①**.
- Если не выключить прибор, он отключится автоматически через 30 секунд.

- Если нужно полностью удалить память определенного пользователя, нажмите кнопку сохранения **M**. Затем одновременно на 5 секунд зажмите кнопку сохранения **M** и кнопку настройки **SET**.

8. Очистка и уход

- Производите очистку прибора и манжеты с осторожностью. Используйте только слегка увлажненную салфетку.
- Не используйте чистящие средства или растворители.
- Ни в коем случае не опускайте прибор и манжету в воду, так как попадание воды приведет к повреждению прибора и манжеты.
- При хранении на приборе и манжете не должны стоять тяжелые предметы. Извлеките батарейки. Нельзя слишком сильно сгибать шланг манжеты.

9. Аксессуары и запасные детали

Аксессуары и запасные детали можно приобрести в сервисных центрах (согласно списку сервисных центров). Укажите соответствующий номер для заказа.

Наименование	Артикульный номер или номер для заказа
Универсальная манжета (22–42 см)	163.911

Наименование	Артикульный номер или номер для заказа
Блок питания (ЕС)	071.95
Блок питания (Великобритания)	072.05

10. Что делать при возникновении проблем?

Сообщение об ошибке	Возможные причины	Меры по устранению
E1	Не удалось найти пульс.	Повторите процедуру измерения через минуту.
E2	Во время измерения Вы двигались или разговаривали.	Помните, что Вы не должны говорить или двигаться во время измерения.
E3	Неправильно наложена манжета.	Следуйте указаниям в главе «Накладывание манжеты».

Сообщение об ошибке	Возможные причины	Меры по устранению
E4	Во время измерения произошла ошибка.	Повторите процедуру измерения через минуту. Помните, что Вы не должны говорить или двигаться во время измерения.
E5	Давление накачивания превышает 300 мм рт. ст.	При повторном измерении проверьте, накачивается ли манжета должным образом. Убедитесь в том, что ни рука, ни иные тяжелые предметы не лежат на шланге и на нем отсутствуют перегибы.
E6	Обнаружена системная ошибка.	При появлении этого сообщения об ошибке обратитесь в сервисную службу.
	Батарейки почти разряжены.	Вставьте в прибор новые батарейки.

11. Утилизация

Ремонт и утилизация прибора

- Ни в коем случае не ремонтируйте и не настаивайте прибор самостоятельно. В этом случае надежность работы прибора больше не гарантируется.
- Не разбирайте прибор. Несоблюдение этих требований ведет к потере гарантии.
- Ремонтные работы должны проводиться только сервисной службой или авторизованными торговыми представителями. Перед предъявлением претензий проверьте и при необходимости замените батарейки.
- В интересах охраны окружающей среды по завершении срока службы прибора запрещается утилизировать его вместе с бытовыми отходами. Утилизация должна производиться через соответствующие пункты сбора в Вашей стране. Прибор следует утилизировать согласно директиве ЕС об отходах электрического и электронного оборудования — WEEE (Waste Electrical and Electronic Equipment). При возникновении вопросов обращайтесь в местную коммунальную службу, ответственную за утилизацию отходов.



Утилизация батареек

- Использованные, полностью разряженные батарейки выбрасывайте в специальные контейнеры, сдавайте в пункты приема спецотходов или в магазины электрооборудования. Закон обязывает Вас обеспечить надлежащую утилизацию батареек.
- Следующие знаки предупреждают о наличии в батарейках токсичных веществ:
Pb — батарея содержит свинец,
Cd — батарея содержит кадмий,
Hg — батарея содержит ртуть.



12. Технические данные

Тип	BM 28
Метод измерения	Осциллометрическое неинвазивное измерение кровяного давления на плече
Диапазон измерений	Давление в манжете 0–300 мм рт. ст., систолическое давление 50–280 мм рт. ст., диастолическое давление 30–200 мм рт. ст., пульс 40–199 ударов/мин

Точность индикации	± 3 мм рт. ст. для систолического давления, ± 3 мм рт. ст. для диастолического давления, пульс: ± 5 % от указываемого значения
Погрешность измерения	Максимально допустимое стандартное отклонение по результатам клинических испытаний: 8 мм рт. ст. для систолического/ 8 мм рт. ст. для диастолического давления
Память	4 блока по 30 ячеек памяти
Размеры	Д 134 мм x Ш 103 мм x В 60 мм
Вес	Около 367 г (без батареек, с манжетой)
Размер манжеты	От 22 до 42 см
Допустимые условия эксплуатации	От +10 до +40 °С, относительная влажность воздуха от 10 до 85 % (без образования конденсата)
Допустимые условия хранения	От -20 °С до +55 °С, относительная влажность воздуха от 10 до 90 %, давление окружающей среды 800–1050 гПа

Электропитание.	4 батарейки 1,5 В  типа AA
Срок службы батареек	Примерно 300 измерений, в зависимости от высоты кровяного давления или давления накачивания
Классификация	Внутреннее питание, IP21, без AP или APG, продолжительное использование, рабочая часть типа BF



Номер партии нанесен на прибор или отсек для батареек.

В связи с постоянным совершенствованием прибора компания оставляет за собой право на изменение технических характеристик без предварительного уведомления.

- Данный прибор соответствует европейскому стандарту EN 60601-1-2 (в соответствии с CISPR 11, IEC 61000-3-2, IEC 61000-3-3, IEC 61000-4-2, IEC 61000-4-3, IEC 61000-4-4, IEC 61000-4-5, IEC 61000-4-6, IEC 61000-4-7, IEC 61000-4-8, IEC 61000-4-11, EN 55024) и подчиняется специальным требованиям по безопасности в отношении электромагнитной совместимости. Следует учесть, что переносное и мобильное высокочастотное коммуникационное оборудование может повлиять на работу прибора.

- Прибор соответствует требованиям регламента (ЕС) 2017/745 Европейского парламента и совета по медицинскому оборудованию, а также соответствующих национальных предписаний и стандартов EN 1060-1 (Сфигмоманометры (измерители артериального давления) неинвазивные. Часть 1. Общие требования), EN 1060-3 (Сфигмоманометры (измерители артериального давления) неинвазивные. Часть 3. Дополнительные требования к электромеханическим системам измерения давления крови) и IEC 80601-2-30 (Аппаратура электрическая медицинская. Часть 2-30. Частные требования к общей безопасности и основным характеристикам автоматических неинвазивных сфигмоманометров).
- Точность данного прибора для измерения кровяного давления была тщательно проверена. Прибор был разработан с расчетом на длительный срок эксплуатации. При использовании прибора в медицинских учреждениях следует выполнять метрологический контроль с помощью соответствующих средств. Более подробные сведения о проверке точности прибора можно узнать в сервисном центре.

Блок питания

№ модели	LXCP12-006060BEN
Вход	100–240 В, 50–60 Гц, макс. 0,5 А
Выход	6 В пост. тока, 600 мА, только в комбинации с приборами для измерения кровяного давления Beurer
Производитель	Shenzhen Longxc Power Supply Co., Ltd
Защита	Прибор имеет двойную защитную изоляцию и оснащен предохранителем в первичном контуре, отключающим прибор от сети в случае неисправности. Перед использованием блока питания убедитесь в том, что в приборе нет батареек.
	Полярность разъема постоянного напряжения
	С защитной изоляцией/класс защиты 2

Корпус и защитные покрытия

Корпус блока питания защищает от прикосновения к деталям, которые находятся или могут находиться под напряжением (штифты, иглы, контрольные крючки). Пользователь не должен временно прикасаться к пациенту и выходному штекеру блока питания переменного/постоянного тока.

13. Гарантия/сервисное обслуживание

Более подробная информация по гарантии/сервису находится в гарантийном/сервисном талоне, который входит в комплект поставки.

В отношении пользователей/пациентов, находящихся на территории Европейского союза и на территориях с идентичными нормативно-правовыми системами (Регламент по медицинским изделиям MDR (EU) 2017/745), действует следующее. Если во время или вследствие использования изделия произойдет серьезный инцидент, сообщите о нем изготовителю и (или) его полномочному представителю, а также в соответствующий национальный орган страны-участницы, в которой находится пользователь/пациент.



Należy dokładnie przeczytać niniejszą instrukcję obsługi, zachować ją i przechowywać w miejscu dostępnym dla innych użytkowników oraz przestrzegać podanych w niej wskazówek.

Drodzy Klienci!

Cieszymy się, że zdecydowali się Państwo na zakup naszego produktu. Firma Beurer oferuje dokładnie przetestowane produkty wysokiej jakości przeznaczone do pomiaru wagi, ciśnienia krwi, temperatury ciała i tętna, do łagodnej terapii, masażu, ogrzewania i nawilżania powietrza, a także urządzenia do pielęgnacji urody i ułatwiające opiekę nad dziećmi.

Z poważaniem
Zespół Beurer

Spis treści

1. Zawartość opakowania	145	8. Czyszczenie i konserwacja	159
2. Objasnienie symboli	145	9. Akcesoria i części zamienne	159
3. Użytkowanie zgodne z przeznaczeniem.....	146	10. Postępowanie w przypadku problemów	159
4. Ostrzeżenia i wskazówki dotyczące bezpieczeństwa .	147	11. Utylizacja	160
5. Opis urządzenia.....	150	12. Dane techniczne.....	161
6. Uruchomienie	151	13. Gwarancja/serwis	163
7. Zastosowanie	153		

1. Zawartość opakowania







Zestaw należy sprawdzić pod kątem zewnętrznych uszkodzeń kartonowego opakowania oraz kompletności zawartości. Przed użyciem upewnić się, że na urządzeniu ani na akcesoriach nie widać żadnych uszkodzeń, a wszystkie części opakowania zostały usunięte. W razie wątpliwości należy zaprzestać używania urządzenia i zwrócić się do sprzedawcy lub napisać na podany adres działu obsługi klienta.

- 1 ciśnieniomierz
- 1 mankiet górny (22–42 cm)
- 1 instrukcja obsługi
- 4 baterie AA 1,5 V LR6
- 1 pokrowiec

2. Objaśnienie symboli

Na urządzeniu, w instrukcji obsługi, na opakowaniu i tabliczce znamionowej urządzenia zastosowano następujące symbole:

	Ostrzeżenie Ostrzeżenie przed niebezpieczeństwem utraty zdrowia lub odniesienia obrażeń ciała
---	---

	Uwaga Wskazówki bezpieczeństwa odnoszące się do możliwości uszkodzenia urządzenia/akcesoriów
	Informacje o produkcie Ważne informacje
	Przestrzegać instrukcji Przed rozpoczęciem pracy / użytkowania urządzeń lub maszyn należy przeczytać instrukcję
	Izolacja miejsca zastosowania – typ BF Stanowisko izolowane barierą galwaniczną (BF oznacza Body Float), spełnia wymagania dotyczące prądu upływu w typie BF
	Prąd stały Urządzenie jest przeznaczone wyłącznie do zasilania prądem stałym
	Utylizacja zgodnie z dyrektywą WE o zużytych urządzeniach elektrycznych i elektronicznych – WEEE (Waste Electrical and Electronic Equipment)

	Baterii zawierających szkodliwe substancje nie należy wyrzucać z odpadami z gospodarstwa domowego
	Opakowanie zutilizować w sposób przyjazny dla środowiska
	Producent
Storage/Transport 	Dopuszczalna temperatura i wilgotność powietrza podczas przechowywania oraz transportu
Operating 	Dopuszczalna temperatura i wilgotność powietrza podczas pracy
IP21	Ochrona przed ciałami obcymi o średnicy 12,5 mm i większymi oraz przed kroplami wody spadającymi pionowo
REF	Numer artykułu.
LOT	Numer serii

CE 0483	Oznaczenie CE Niniejszy produkt spełnia wymagania obowiązujących dyrektyw europejskich i krajowych
MD	Produkt medyczny
UDI	Unique Device Identifier (UDI) do jednoznacznej identyfikacji produktu

3. Użytkowanie zgodne z przeznaczeniem

Przeznaczenie

Cisnieniomierz służy do automatycznego, nieinwazyjnego pomiaru ciśnienia tętniczego i tętna na ramieniu.

Grupa docelowa

Produkt opracowano z myślą o samodzielnym wykonywaniu pomiarów w domu przez dorosłe osoby. Może być używany przez użytkowników, których obwód ramienia znajduje się w przedziale nadrukowanym na mankiecie.

Zastosowanie kliniczne

Użytkownik może szybko i łatwo określić swoje ciśnienie krwi oraz tętno. Zmierzone wartości są klasyfikowane według wytycznych obowiązujących na całym świecie i oceniane w formie graficznej. Ponadto urządzenie podczas pomiaru może wykryć ewentualne nieregularne uderzenia

serca. Informuje o tym użytkownika, wyświetlając symbol na wyświetlaczu. Urządzenie zapisuje zmierzone wartości i może wyznaczać wartość średnią z poprzednich pomiarów. Zapisane dane mogą pomagać pracownikom służby zdrowia podczas diagnozy i terapii problemów związanych z ciśnieniem krwi. Dzięki temu mogą być one wykorzystywane do długoterminowego monitorowania stanu zdrowia użytkownika.

Wskazania

W przypadku nadciśnienia i niedociśnienia użytkownik może samodzielnie monitorować w środowisku domowym swoje wartości ciśnienia tętniczego i tętna oraz arytmie. Jednak nie trzeba mieć nadciśnienia ani arytmii, aby korzystać z urządzenia.

4. Ostrzeżenia i wskazówki dotyczące bezpieczeństwa

Przeciwwskazania

- Nie wolno używać ciśnieniomierza do pomiaru ciśnienia tętniczego u noworodków, dzieci i zwierząt.
- Osoby z ograniczoną sprawnością fizyczną, sensoryczną i umysłową powinny znajdować się pod nadzorem osoby odpowiedzialnej za ich bezpieczeństwo oraz otrzymać instrukcje od tej osoby, w jaki sposób korzystać się z urządzenia.

- Przed użyciem urządzenia przez osoby cierpiące na jedną z poniższych dolegliwości konieczna jest konsultacja z lekarzem: Zaburzenia rytmu serca, zaburzenia krążenia krwi, cukrzyca, stan przedzucawkowy, hipotonia, dreszcze, drgawki. Konsultacja z lekarzem jest również niezbędna w przypadku kobiet ciężarnych.
- Nie używać urządzenia w przypadku korzystania z implantów elektrycznych (np. rozrusznika serca).
- Ciśnieniomierza nie wolno stosować razem z urządzeniem chirurgicznym o wysokiej częstotliwości.
- Nie zakładać mankietu osobom po amputacji piersi.
- Nie zakładać mankietu na rany, ponieważ może dojść do dalszych obrażeń.
- Mankietu nie należy zakładać na ramię, w którym leczone są tętnice i żyły, np. stosowana jest angioplastyka / terapia naczyń krwionośnych, lub występuje przetoka tętniczo-żylna (AV).

Ogólne wskazówki ostrzegawcze

- Zmierzone wartości mają wyłącznie charakter informacyjny – pomiar ciśnienia nie zastępuje badania lekarskiego! Wyniki pomiaru należy skonsultować z lekarzem. Na podstawie pomiaru w żadnym wypadku nie wolno samodzielnie podejmować decyzji medycznych (np. dotyczących dawkowania leków)!

- Urządzenie jest przeznaczone wyłącznie do używania w celu określonym w niniejszej instrukcji obsługi. Producent nie ponosi odpowiedzialności za szkody wynikające z niewłaściwego użytkowania urządzenia.
- Stosowanie ciśnieniomierza poza domem lub w ruchu (np. podczas podróży w samochodzie, karetce lub śmigłowcu bądź w trakcie wykonywania ćwiczeń fizycznych, np. sportu) może wpływać na dokładność pomiaru i prowadzić do błędów pomiaru.
- Choroby układu krążenia mogą powodować błędy pomiaru lub zaburzać jego dokładność.
- Urządzenia nie należy używać razem z innymi medycznymi urządzeniami elektrycznymi (urządzenia ME). Może to spowodować błędne działanie urządzenia pomiarowego i doprowadzić do niedokładnego pomiaru.
- Urządzenia nie wolno używać, gdy nie są spełnione warunki jego przechowywania lub warunki eksploatacji. Może to prowadzić do nieprawidłowych wyników pomiaru.
- Urządzenie należy użytkować wyłącznie z mankietem dostarczonym wraz z ciśnieniomierzem lub z mankietem wymienionym w niniejszej instrukcji obsługi. Użytkowanie innych mankietów może prowadzić do niedokładności pomiarów.
- Należy pamiętać, że podczas pompowania mankietu może dojść do zaburzenia sprawności danej kończyny.
- Nie należy wykonywać pomiarów częściej niż jest to konieczne. Ograniczenie przepływu krwi może powodować powstawanie krwiaków.
- Nie wolno niepotrzebnie zakłócać cyrkulacji krwi przez zbyt długi pomiar ciśnienia. W przypadku nieprawidłowego działania urządzenia należy zdjąć mankiety z ramienia.
- Zakładać mankiety wyłącznie na lewe ramię. Nie należy zakładać mankietu w innych miejscach ciała.
- Przewód powietrzny stwarza ryzyko uduszenia się małych dzieci. Ponadto małe części tworzą ryzyko uduszenia się małych dzieci w przypadku ich połknięcia. Dzieci powinny więc zawsze znajdować się pod nadzorem.



Ogólne środki ostrożności

- Ciśnieniomierz zbudowany jest z precyzyjnych podzespołów elektronicznych. Dokładność pomiarów i trwałość urządzenia zależą od prawidłowego posługiwania się nim.
- Urządzenie należy chronić przed wstrząsami, wilgocią, zanieczyszczeniem, dużymi wahaniami temperatury i bezpośrednim nasłonecznieniem.

- Przed przystąpieniem do pomiaru urządzenie powinno osiągnąć temperaturę pokojową. Jeśli urządzenie było przechowywane w warunkach zbliżonych do minimalnej temperatury przechowywania i transportu, a przeniesione zostało do miejsca, w którym temperatura wynosi 20°C, zaleca się odczekanie ok. 2 godzin przed użyciem urządzenia.
- Nie dopuszczać do upadku urządzenia.
- Nie należy używać ciśnieniomierza w pobliżu silnych pól elektromagnetycznych, a także urządzeń radiowych i telefonów komórkowych.
- Jeśli urządzenie nie będzie używane przez dłuższy czas, należy wyjąć baterie.
- Unikać mechanicznego zwężania, ściskania lub zaginania wężyka mankietu.

Postępowanie z bateriami



- Jeśli dojdzie do kontaktu elektrolitu ze skórą lub z oczami, należy przemyć podrażnione miejsca wodą i skontaktować się z lekarzem.
- Niebezpieczeństwo połknięcia! Małe dzieci mogą połknąć baterie i udusić się nimi. Dlatego należy przechowywać baterie w miejscach niedostępnych dla dzieci!
- Zagrożenie wybuchem! Nie wrzucać baterii do ognia.

- Jeśli z baterii wyciekł elektrolit, należy założyć rękawice ochronne i wyczyścić komorę baterii suchą szmatką.
- Nie wolno rozmontowywać, otwierać ani rozdrabniać baterii.



- Należy zwrócić uwagę na znaki polaryzacji plus (+) i minus (-).
- Należy chronić baterie przed nadmiernym działaniem wysokiej temperatury.
- Nie wolno ładować ani zwierać baterii.
- W przypadku niekorzystania z urządzenia przez dłuższy czas należy wyjąć baterie z komory.
- Należy używać tylko tego samego lub równoważnego typu baterii.
- Zawsze należy wymieniać jednocześnie wszystkie baterie.
- Nie wolno używać akumulatorów!



Wskazówki dot. kompatybilności elektromagnetycznej

- Urządzenie jest przeznaczone do użytkowania w każdym otoczeniu wymienionym w niniejszej instrukcji obsługi, łącznie z otoczeniem domowym.

- W przypadku zakłóceń elektromagnetycznych w pewnych warunkach urządzenie może być użytkowane tylko w ograniczonym zakresie. W rezultacie mogą się np. pojawić komunikaty o błędach lub może dojść do awarii wyświetlacza/urządzenia.
- Należy unikać stosowania tego urządzenia bezpośrednio obok innych urządzeń lub wraz z innymi urządzeniami w skumulowanej formie, ponieważ mogłoby to skutkować nieprawidłowym działaniem. Jeśli użytkowanie w wyżej opisany sposób jest konieczne, należy obserwować to i inne urządzenia, aby upewnić się, że wszystkie działają prawidłowo.
- Stosowanie innych akcesoriów niż te określone lub udostępnione przez producenta urządzenia może prowadzić do zwiększenia zakłóceń elektromagnetycznych lub do zmniejszenia odporności elektromagnetycznej urządzenia oraz do nieprawidłowego działania.
- Nieprzestrzeganie tej instrukcji może prowadzić do ograniczenia wydajności urządzenia.

5. Opis urządzenia

Ciśnieniomierz i mankiety

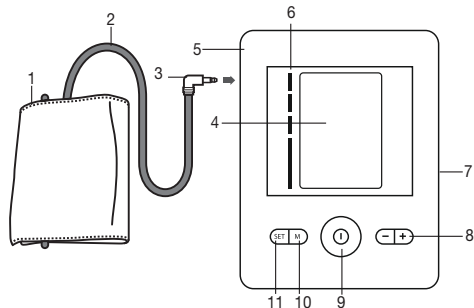

1. Mankiet
2. Wążek mankietu
3. Wtyk mankietu
4. Wyświetlacz
5. Złącze do podłączenia wtyczki mankietu

6. Wskaźnik ryzyka
7. Gniazdo zasilacza
8. Przyciski funkcyjne -/+
9. Przycisk **START/STOP** ⓘ
10. Przycisk pamięci **M**
11. Przycisk ustawień **SET**

Wyświetlacz

1. Godzina i data
2. Ciśnienie skurczowe
3. Ciśnienie rozkurczowe
4. Zmierzone tętno
5. Symbol zaburzeń rytmu serca  Symbol tętna 
6. Spuszczanie powietrza 
7. Wskazanie pamięci: Wartość średnia (R), rano (R^m), wieczorem (P^m), numer pomiaru
8. Symbol wymiany baterii 
9. Funkcja alarmu 
10. Wskaźnik ryzyka
11. Pamięć użytkownika 
12. Kontrola prawidłowego założenia mankietu
13. Wskaźnik spoczynku  

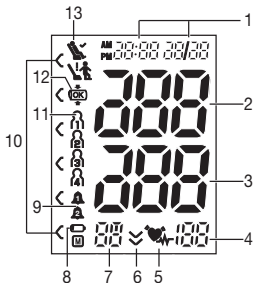



6. Uruchomienie

Wkładanie baterii

- Otworzyć pokrywę baterii.
- Włożyć cztery baterie 1,5 V AA (alkaliczne, typ LR6). Pamiętać o zachowaniu prawidłowej biegunowości zgodnie z oznakowaniem. Nie używać baterii do wielokrotnego ładowania.
- Dokładnie zamknąć pokrywę przegródki baterii.
- Na krótko wyświetlą się wszystkie elementy wyświetlacza; na wyświetlaczu miga wskazanie 24 h. Ustawić zgodnie z poniższym opisem datę i godzinę.

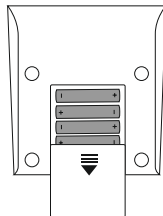
4 x 1,5V AA (LR6)



Jeśli symbol wymiany baterii  świeci się stale, nie można zmierzyć ciśnienia. Należy wymienić wszystkie baterie. Po wyjęciu baterii z urządzenia trzeba ponownie ustawić godzinę. Zapisane wyniki pomiarów nie zostaną utracone.

Eksploatacja urządzenia z zasilaczem

Urządzenie można również stosować z zasilaczem (poza zakresem dostawy). Przed połączeniem zasilacza z urządzeniem należy się upewnić, że z ciśnieniomierza zostały wyjęte baterie. Podczas pracy z zasilaczem żadne baterie nie mogą

znajdować się w komorze, ponieważ może to spowodować uszkodzenie urządzenia.

- W celu zapobiegania uszkodzeniom urządzenie wolno stosować wyłącznie z zasilaczem spełniającym wymogi specyfikacji opisanych w rozdziale „Dane techniczne”.
- Zasilacz może być podłączony tylko do napięcia zgodnego z podanym na tabliczce znamionowej.
- Podłączyć zasilacz do odpowiedniego przyłącza znajdującego się po prawej stronie ciśnieniomierza.
- Następnie podłączyć wtyczkę sieciową zasilacza do gniazda sieciowego.
- Po zakończeniu korzystania z ciśnieniomierza odłączyć zasilacz najpierw od gniazda sieciowego, a następnie od ciśnieniomierza. Po odłączeniu zasilacza od sieci nastąpi skasowanie daty i godziny. Zapisane wyniki pomiarów zostaną jednak zachowane.

Ustawienie formatu godziny, daty i czasu

Należy koniecznie ustawić datę i godzinę. Tylko w ten sposób można poprawnie zapisać i odczytać wartości pomiaru wraz z datą i godziną.

 Menu, w którym zmienia się ustawienia, można wywołać na dwa sposoby:

- Przed pierwszym użyciem i po każdej wymianie baterii: Po włożeniu baterii do urządzenia użytkownik automatycznie przechodzi do odpowiedniego menu.



- Jeśli baterie są już włożone: Przy **włączonym** urządzeniu wcisnąć przycisk **SET** i przytrzymać przez ok. 5 s.





Aby ustawić datę i godzinę, należy wykonać następujące czynności:

- Za pomocą przycisków funkcyjnych -/+ ustawić tryb 24-lub 12-godzinny. Potwierdzić wybór za pomocą przycisku **SET**. Zacznie migać wskazanie roku. Za pomocą przycisków funkcyjnych -/+ ustawić rok i potwierdzić przyciskiem **SET**.
- Ustawić miesiąc, dzień, godzinę oraz minutę i potwierdzić, naciskając za każdym razem przycisk **SET**.
- Ciśnieniomierz wyłącza się automatycznie.

Ustawianie alarmu

Można ustawić 2 różne czasy alarmu przypominającego o dokonaniu pomiaru. W celu ustawienia alarmu należy wykonać następujące czynności:

- Jednocześnie wcisnąć i przez 5 sekund przytrzymać przyciski funkcyjne - i +.
- Na wyświetlaczu wyświetla się alarm 1 , jednocześnie miga „on” lub „off”. Za pomocą przycisków funkcyjnych „-/+” wybrać, czy alarm 1  ma zostać aktywowany (miga „on”), czy zdezaktywowany (miga „off”), a następnie potwierdzić przez naciśnięcie przycisku ustawień **SET**.

- Jeśli alarm 1  zostanie zdezaktywowany („off”), przechodzi się do ustawienia alarmu 2 .
- Jeśli alarm 1  jest aktywny, miga godzina na wyświetlaczu. Za pomocą przycisków funkcyjnych +/- ustawić godzinę i potwierdzić przyciskiem **SET**. Na wyświetlaczu miga wskazanie minut, za pomocą przycisków funkcyjnych +/- ustawić minuty i potwierdzić przyciskiem **SET**.
- Na wyświetlaczu wyświetla się alarm 2 , jednocześnie miga „on” lub „off”. W celu ustawienia postępować analogicznie do alarmu 1 . Ciśnieniomierz wyłącza się automatycznie.

7. Zastosowanie

Ogólne reguły obowiązujące podczas samodzielnego pomiaru ciśnienia krwi

- Aby uzyskać maksymalnie bliski rzeczywistości profil zmian ciśnienia krwi użytkownika, a dzięki temu zapewnić porównywalność zmierzonych wartości, należy regularnie mierzyć ciśnienie krwi i wykonywać to zawsze o tej samej porze dnia. Zaleca się mierzenie ciśnienia dwa razy dziennie: raz rano po wstaniu i raz wieczorem.
- Pomiar należy zawsze wykonywać w odpowiednim momencie odpoczynku ciała. Należy więc unikać pomiarów, gdy użytkownik jest zestresowany.

- Przez co najmniej 30 minut przed wykonaniem pomiaru nie należy jeść, pić, palić ani podejmować wysiłku fizycznego.
- Przed pierwszym pomiarem ciśnienia krwi należy zawsze odpoczywać przez 5 minut!
- Jeśli użytkownik chce wykonać kolejno większą liczbę pomiarów, należy zachować przerwy między pomiarami wynoszące przynajmniej 1 minutę.
- Pomiar należy powtórzyć, jeśli zmierzona wartość budzi wątpliwości.

Zakładanie mankietu

- Ciśnienie krwi można zasadniczo mierzyć na obu ramionach. Pewne różnice między wynikiem pomiaru ciśnienia krwi wykonywanym na lewym i prawym ramieniu są uwarunkowane fizjologicznie i całkowicie normalne. Pomiar należy zawsze wykonywać na tym ramieniu, w którym ciśnienie krwi jest większe. Przed rozpoczęciem samodzielnych pomiarów należy to uzgodnić z własnym lekarzem. Odtąd pomiar ciśnienia krwi należy wykonywać zawsze na tym samym ramieniu.
- Urządzenie może być używane wyłącznie z jednym z następujących mankietów. Należy wybrać mankiet w zależności od obwodu ramienia. Dopasowanie należy sprawdzić przed pomiarem. Należy w tym celu skorzystać z opisanego poniżej oznaczenia.

Nr ref.	Nazwa	Obwód ramienia
163.911*	Mankiet uniwersalny	22–42 cm

* standardowo dostarczany z produktem

- Założyć mankiet na odkryte ramię. Zwrócić uwagę, czy przepływ krwi w ręce nie jest ograniczony przez zbyt ciasną odzież itp.
- Mankiet założyć na ramieniu w taki sposób, aby jego dolna krawędź znajdowała się 2–3 cm powyżej zgięcia łokcia i tętnicy. Wężyk musi być przy tym skierowany do środka dłoni.
- Odstający koniec mankietu należy przełożyć przez klamrę i odwrócić i zamknąć mankiet zapięciem na rzep. Mankiet powinien być założony ciasno, ale niezbyt obcisłe, powinno się dać wsunąć pod niego dwa palce.

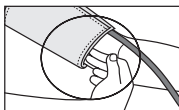
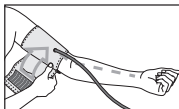
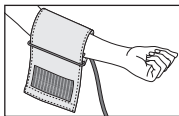

- Mankiet nadaje się dla użytkownika, gdy oznaczenie (▼) po włożeniu mankietu znajduje się w obszarze „OK”.

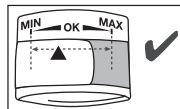

- Podłączyć wężyk mankietu do złącza na wtyczkę mankietu.

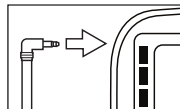

Przyjmowanie prawidłowej pozycji ciała



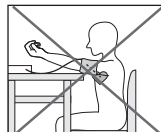
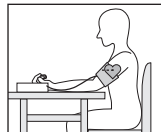

- Usiąść prosto i wygodnie w celu wykonania pomiaru ciśnienia. Należy oprzeć się plecami i ułożyć ramię na podkładce. Nie należy krzyżować nóg, ale ułożyć stopy obok siebie, płasko na podłodze.
- Zwrócić uwagę na to, aby mankiet znajdował się zawsze na wysokości serca.
- Podczas pomiaru w miarę możliwości nie należy się ruszać ani rozmawiać, aby nie doszło do zaburzenia wyniku.



Pomiar ciśnienia tętniczego krwi

- Założyć mankiety zgodnie z powyższym opisem i przyjąć pozycję, w której ma zostać wykonany pomiar.
- Włączyć ciśnieniomierz za pomocą przycisku **START/STOP** ①. Po wyświetleniu pełnego ekranu zostają wyświetlone odpowiednie symbole alarmu, o ile aktywowano alarm 1  / 2 .
- Mankiet jest automatycznie napełniany powietrzem. Powietrze jest powoli spuszczone z mankieta. W przypadku możliwej do stwierdzenia tendencji do zbyt wysokiego ciśnienia krwi powtarza się pompowanie i zwiększa ciśnienie w mankiecie. Po rozpoznaniu tętna pojawia się symbol tętna .
- Przez cały czas trwania pomiaru wyświetlany jest symbol  kontroli prawidłowego założenia mankieta. Jeśli mankiety zostaną założone zbyt ciasno lub luźno, wyświetli się symbol  i komunikat „Er 3”. W takim przypadku pomiar zostanie przerwany po ok. 5 sekundach i urządzenie zostanie wyłączone. Należy wtedy prawidłowo nałożyć mankiety i ponownie przeprowadzić pomiar.
- Wyświetlą się wyniki pomiaru ciśnienia skurczowego, rozkurczowego i tętna. Dodatkowo na wyświetlaczu wyświetlany jest symbol, który pokazuje, czy podczas pomiaru ciśnienia krwi układ krwionośny znajduje się w odpowiednim spoczynku (symbol  = wystarczający spoczynek; symbol  = brak spoczynku). Należy zapoznać się

z rozdziałem „Interpretacja wyników / Pomiar wskaźnika spoczynku”, który znajduje się w niniejszej instrukcji obsługi.

- Pomiar można w każdej chwili przerwać, naciskając przycisk **START/STOP** ①.
- Komunikat E_n pojawia się, jeśli pomiar był wykonany nieprawidłowo. Należy przeczytać rozdział „Komunikaty błędów / usuwanie błędów” w niniejszej instrukcji obsługi, a następnie powtórzyć pomiar.
- Naciskając przycisk pamięci **M**, należy wybrać żądaną pamięć użytkownika. Jeśli żadna pamięć nie zostanie wybrana, wynik pomiaru zostanie zapisany w ostatnio użytej pamięci. Na wyświetlaczu pojawi się odpowiedni symbol , ,  lub .
- W celu wyłączenia urządzenia należy nacisnąć przycisk **START/STOP** ①. Jeśli użytkownik zapomni wyłączyć urządzenie, wyłączy się ono automatycznie po upływie około 3 minut.

Przed rozpoczęciem kolejnego pomiaru należy odczekać co najmniej 1 minutę!



Interpretacja wyników



Ogólne informacje dotyczące ciśnienia krwi

- Ciśnienie krwi opisuje siłę, z jaką przepływająca krew naciska na ściany tętnic. Ciśnienie tętnicze stale zmienia się ze względu na cykl pracy serca.

- Podawana wartość ciśnienia krwi zawiera dwie wartości:
 - Maksymalne ciśnienie cyklu nazywane jest ciśnieniem skurczowym. Powstaje, gdy dochodzi do skurczu mięśnia sercowego, przez co krew jest tłoczona w naczynia krwionośne.
 - Minimalne ciśnienie zwane jest ciśnieniem rozkurczowym. Jest to skutek pełnego rozkurczenia się mięśnia sercowego i wypełnienia serca krwią.
- Nieprawidłowe ciśnienie krwi jest normalnie zdarzającą się sytuacją. Już powtórny pomiar może wykazać znaczące różnice między zmierzonymi wartościami. Jednorazowe lub nieregularnie wykonywane pomiary nie dają więc wiarygodnego poglądu na rzeczywiste ciśnienie krwi. Uzyskanie wiarygodnej opinii jest możliwe tylko w przypadku regularnych pomiarów w porównywalnych warunkach.

Zaburzenia rytmu serca

Podczas pomiaru urządzenie może wykryć ewentualne zaburzenia rytmu serca. Użytkownik jest informowany o tym po zakończeniu pomiaru za pomocą symbolu . Może to być objaw arytmii serca. Arytmia to choroba polegająca na zaburzeniach rytmu serca wskutek nieprawidłowości w układzie bioelektrycznym sterującym biciem serca. Objawami są zbyt wczesne bądź pomijane uderzenia serca, a także zbyt wolne lub zbyt szybkie tętno. Przyczyny to m.in. choroby serca, podeszły wiek, predyspozycje wynikające z budowy ciała, nadmierne spożycie używek, stres lub

zbyt mała ilość snu. Arytmię może stwierdzić tylko lekarz po przeprowadzeniu odpowiedniego badania. Jeśli po zakończeniu pomiaru na wyświetlaczu pojawi się symbol , pomiar należy powtórzyć. Przed rozpoczęciem pomiaru należy odpocząć co najmniej 5 minut, a w trakcie jego wykonywania nie można rozmawiać ani się ruszać. W przypadku częstego pojawiania się symbolu  należy skontaktować się z lekarzem. Tylko lekarz, przeprowadzając badanie jest w stanie stwierdzić arytmie serca.

Wskaźnik ryzyka

Wyniki pomiarów można klasyfikować i oceniać zgodnie z poniższą tabelą.

Podane wartości standardowe służą jedynie jako ogólne wytyczne, ponieważ indywidualne wartości ciśnienia u różnych osób i w różnych grupach wiekowych różnią się od siebie. Ważne są więc regularne konsultacje z lekarzem. Podczas konsultacji lekarz określi normalne wartości ciśnienia tętniczego oraz wartości, od których ciśnienie należy uznać za niebezpiecznie wysokie.

Wykres słupkowy na wyświetlaczu i skala na urządzeniu informują o tym, w jakim zakresie mieści się zmierzone ciśnienie.

Jeśli wartość ciśnienia skurczowego i rozkurczowego znajdzie się w dwóch różnych zakresach (np. ciśnienie skurczowe w zakresie „Normalne podwyższone”, a ciśnienie rozkurczowe w zakresie „Normalne”), wyświetlany jest za-

wsze graficznie wyższy zakres – w opisywanym przykładzie będzie to ciśnienie „Normalne podwyższone”.

Zakres wartości ciśnienia		Ciśnienie skurczowe (w mmHg)	Ciśnienie rozkurczowe (w mmHg)	Zalecenia
Stopień 3: wysokie nadciśnienie	czzerwony	≥180	≥110	Udać się do lekarza
Stopień 2: średnie nadciśnienie	pomarańczowy	160–179	100–109	Udać się do lekarza
Stopień 1: niewielkie nadciśnienie	żółty	140–159	90–99	Regularna kontrola lekarska
Normalne podwyższone	zielony	130–139	85–89	Regularna kontrola lekarska
Normalne	zielony	120–129	80–84	Samodzielna kontrola
Optymalne	zielony	<120	<80	Samodzielna kontrola

Źródło: WHO, 1999 (World Health Organization)

Pomiar wskaźnika spoczynku (z wykorzystaniem diagnostyki HSD)

Najczęstszym błędem występującym podczas pomiaru ciśnienia krwi jest brak spoczynkowego ciśnienia krwi (stabilności hemodynamicznej) w momencie pomiaru. W takim przypadku zafalszowany jest zarówno pomiar ciśnienia skurczowego, jak i rozkurczowego. Urządzenie podczas pomiaru ciśnienia krwi określa automatycznie, czy układ krwionośny znajduje się w spoczynku, czy też nie. W przypadku braku symptomu wskazującego na niewystarczający spoczynek układu krwionośnego na wyświetlaczu wyświetlany jest symbol  (stabilność hemodynamiczna), a wynik pomiaru można udokumentować dodatkowo jako kwalifikowaną wartość spoczynkowego ciśnienia krwi.



Stabilność hemodynamiczna

Wyniki pomiaru ciśnienia skurczowego i rozkurczowego zostały uzyskane w spoczynku układu krwionośnego i z dużym prawdopodobieństwem odzwierciedlają spoczynkowe ciśnienie krwi.

W przypadku wystąpienia symptomu wskazującego na niewystarczający spoczynek układu krwionośnego (niestabilność hemodynamiczna) na wyświetlaczu wyświetlany jest symbol . W takim przypadku pomiar należy powtórzyć po fizycznym i psychicznym odpoczynku. Pomiar ciśnienia krwi musi odbywać się w stanie fizycznego odpoczynku

i psychicznego spokoju, ponieważ tylko w takim przypadku wyniki mogą stanowić podstawę diagnostyki wartości ciśnienia krwi, a przez to sterowania farmakologicznym leczeniem pacjenta.



Brak stabilności hemodynamicznej

Istnieje duże prawdopodobieństwo, że pomiar skurczowego i rozkurczowego ciśnienia krwi został przeprowadzony przy niewystarczającym spoczynku układu krwionośnego, dlatego wyniki pomiaru różnią się od wartości spoczynkowego ciśnienia krwi. Należy spokojnie odczekać przynajmniej 5 minut i powtórzyć pomiar. Warto udać się w spokojne i wygodne miejsce, pozostać tam w ciszy, zamknąć oczy, spróbować się rozluźnić i oddychać spokojnie. Jeśli kolejny pomiar również wykaże brak stabilności, można ponownie powtórzyć po kolejnych fazach odpoczynku. W przypadku gdy wyniki następnych pomiarów będą nadal wskazywać na niestabilność, należy je odpowiednio oznakować, ponieważ świadczy to o tym, że uzyskanie odpowiedniego spoczynku układu krwionośnego podczas pomiarów nie było możliwe. W takim przypadku przyczyną może być między innymi wewnętrzny niepokój spowodowany zdenerwowaniem, którego nie da się wyeliminować poprzez krótki odpoczynek. Ponadto również zakłócenia rytmu serca mogą uniemożliwić stabilny pomiar ciśnienia krwi. Brak spoczynkowego ciśnienia krwi może mieć różne

przyczyny, jak np. obciążenie fizyczne organizmu, psychiczne napięcie lub rozkojarzenie, rozmowa czy zakłócenia rytmu serca podczas pomiaru ciśnienia krwi. W większości przypadków diagnostyka HSD daje bardzo dobre rozpoznanie, czy podczas pomiaru ciśnienia krwi układ krwionośny pozostaje w spoczynku. Niektórzy pacjenci z zaburzeniami rytmu serca lub będący w ciągłym napięciu psychicznym mogą pozostawać przez dłuższy czas w stanie niestabilności hemodynamicznej, również po powtarzanych fazach odpoczynku. Dokładność określenia spoczynkowego ciśnienia krwi jest w przypadku takich osób ograniczona. Dokładność diagnostyki HSD jest ograniczona, tak jak każdej medycznej metody pomiaru, i w niektórych przypadkach wyniki mogą być błędne. Wyniki pomiaru ciśnienia krwi, w przypadku których został stwierdzony spoczynek układu krwionośnego, są szczególnie wiarygodne.

Zapis, odczyt i usuwanie wyników pomiaru

Wyniki każdego udanego pomiaru są zapisywane łącznie z datą i godziną. Jeśli liczba wyników przekroczy 30, usuwane są zawsze najstarsze dane pomiarowe.

- Wcisnąć przycisk pamięci **M**. Wybrać pamięć użytkownika (f_1 - f_4) ponownym wciśnięciem przycisku pamięci **M**.
- Naciśnięcie przycisku funkcyjnego + spowoduje wyświetlenie wartości średniej \bar{f} wszystkich pomiarów zapisanych w pamięci użytkownika. Kolejne naciśnięcie przycisku funkcyjnego + spowoduje wyświetlenie warto-

ści średniej pomiarów porannych z ostatnich 7 dni (rano: 5:00–9:00, wskazanie P^m). Kolejne naciśnięcie przycisku funkcyjnego + spowoduje wyświetlenie wartości średniej pomiarów wieczornych z ostatnich 7 dni (wieczór: 18:00–20:00, symbol P^m). Po kolejnym naciśnięciu przycisku funkcyjnego + zostaną wyświetlone ostatnie pojedyncze wyniki pomiaru z datą i godziną.

- W celu wyłączenia należy nacisnąć przycisk **START/STOP** .
- Jeśli użytkownik zapomni wyłączyć urządzenie, wyłączy się ono automatycznie po upływie około 30 sekund.
- Aby całkowicie usunąć pamięć danego użytkownika, należy nacisnąć przycisk pamięci **M**. Następnie należy wcisnąć przycisk pamięci **M** oraz przycisk ustawień **SET** i przytrzymać je równocześnie wciśnięte przez 5 sekund.

8. Czyszczenie i konserwacja

- Urządzenie i mankiet należy czyścić ostrożnie, wyłącznie za pomocą lekko zwilżonej szmatki.
- Nie należy używać środków czyszczących ani rozpuszczalników.
- W żadnym wypadku nie wolno zanurzać urządzenia ani mankieta w wodzie, ponieważ ciecz może się dostać do wewnątrz i uszkodzić urządzenie oraz mankiet.
- Podczas przechowywania urządzenia i mankieta nie wolno stawiać na nich ciężkich przedmiotów. Należy wyjąć baterie. Nie należy zginać zbyt mocno wężyka mankieta.

9. Akcesoria i części zamienne

Akcesoria i części zamienne są dostępne pod wskazanym adresem serwisu (wg listy adresowej serwisów). W zamówieniu należy podać odpowiedni numer katalogowy.

Nazwa	Nr artykułu lub nr katalogowy
Mankiet uniwersalny (22–42 cm)	163.911
Zasilacz (UE)	071.95
Zasilacz (UK)	072.05

10. Postępowanie w przypadku problemów

Komunikat o błędzie	Możliwa przyczyna	Rozwiązanie
E1	Nie udało się rozpoznać pulsu.	Proszę powtórzyć pomiar po odczekaniu minuty. Należy pamiętać, aby podczas pomiaru nie ruszać się ani nie rozmawiać.
E2	Użytkownik poruszył się / rozmawiał podczas pomiaru.	

Komunikat o błędzie	Możliwa przyczyna	Rozwiązanie
E3	Nieprawidłowo założony mankiet.	Proszę przestrzegać wskazań podanych w rozdziale „Zakładanie mankieta”.
E4	Wystąpił błąd podczas wykonywania pomiaru.	Proszę powtórzyć pomiar po odczekaniu minuty. Należy pamiętać, aby podczas pomiaru nie ruszać się ani nie rozmawiać.
E5	Ciśnienie pompowania jest wyższe niż 300 mmHg.	W ramach powtórnego pomiaru sprawdzić, czy mankiet został prawidłowo napompowany. Zwrócić przy tym uwagę, czy ramię ani ciężkie przedmioty nie leżą na wężu i czy wąż nie jest zagięty.
E6	Wystąpił błąd systemu.	W przypadku pojawienia się tego komunikatu o błędzie proszę zwrócić się do serwisu klienta.

Komunikat o błędzie	Możliwa przyczyna	Rozwiązanie
	Baterie są prawie zużyte.	Włożyć nowe baterie do urządzenia.

11. Utylizacja

Naprawa i utylizacja urządzenia

- Nie naprawiać ani nie regulować samodzielnie urządzenia. W przeciwnym razie nie można zagwarantować prawidłowego działania.
- Nie otwierać urządzenia. Nieprzestrzeganie skutkuje utratą gwarancji.
- Naprawy mogą być wykonywane tylko przez serwis producenta lub autoryzowanego dystrybutora. Przed złożeniem reklamacji należy zawsze sprawdzić baterie i w razie potrzeby je wymienić.

- Ze względu na ochronę środowiska nie należy wyrzucać zużytego urządzenia razem ze zwykłymi odpadami domowymi. Należy oddać je do utylizacji w odpowiednim punkcie zbiórki. Urządzenie należy zutylizować zgodnie z dyrektywą WE o zużytych urządzeniach elektrycznych i elektronicznych – WEEE (Waste Electrical and Electronic Equipment). W razie pytań zwrócić się do właściwej lokalnej instytucji odpowiedzialnej za utylizację.



Utylizacja baterii

- Zużyte, całkowicie rozładowane baterie należy wyrzucić do specjalnie oznakowanych pojemników zbiorczych, przekazać do punktów zbiórki odpadów specjalnych lub do sklepu ze sprzętem elektrycznym. Użytkownik jest zobowiązany do utylizacji baterii zgodnie z przepisami.
- Na bateriach zawierających szkodliwe związki znajdują się następujące oznaczenia:
 Pb = akumulator zawiera ołów,
 Cd = akumulator zawiera kadm,
 Hg = akumulator zawiera rtęć.



12. Dane techniczne

Typ	BM 28
Metoda pomiaru	Oscylometryczny, nieinwazyjny pomiar ciśnienia na ramieniu

Zakres pomiaru	Ciśnienie w mankiecie 0–300 mmHg, ciśnienie skurczowe 50–280 mmHg, ciśnienie rozkurczowe 30–200 mmHg, tętno 40–199 uderzeń/min
Dokładność wskazania	Ciśnienie skurczowe ± 3 mmHg, ciśnienie rozkurczowe ± 3 mmHg, tętno $\pm 5\%$ wyświetlanej wartości
Odchylenia pomiaru	Maks. dopuszczalne odchylenie standardowe zgodnie z kontrolą kliniczną: ciśnienie skurczowe 8 mmHg / ciśnienie rozkurczowe 8 mmHg
Pamięć	Pamięć 4 x 30 pomiarów
Wymiary	Dł. 134 mm x szer. 103 mm x wys. 60 mm
Masa	Około 367 g (bez baterii z mankietem)
Wielkość mankietu	22–42 cm
Dopuszczalne warunki eksploatacji	od $+10^{\circ}\text{C}$ do $+40^{\circ}\text{C}$, 10–85% względnej wilgotności powietrza (bez kondensacji)
Dopuszczalne warunki przechowywania	od -20°C do $+55^{\circ}\text{C}$, 10–90% względnej wilgotności powietrza, 800–1050 hPa ciśnienia otoczenia
Źródło zasilania	4 baterie 1,5 V — — — AA

Żywotność baterii	ok. 300 pomiarów, w zależności od wysokości ciśnienia krwi lub ciśnienia pompowania
Klasyfikacja	Zasilanie wewnętrzne, IP21, nie jest to urządzenie kategorii AP ani APG, praca ciągła, część aplikacyjna typu BF

Numer serii znajduje się na urządzeniu lub w komorze baterii.

Producent zastrzega sobie prawo do zmiany danych technicznych w wyniku aktualizacji bez konieczności powiadomienia.



- To urządzenie odpowiada europejskiej normie EN 60601-1-2 (zgodność z CISPR 11, IEC 61000-3-2, IEC 61000-3-3, IEC 61000-4-2, IEC 61000-4-3, IEC 61000-4-4, IEC 61000-4-5, IEC 61000-4-6, IEC 61000-4-7, IEC 61000-4-8, IEC 61000-4-11, EN 55024) i podlega specjalnym środkom ostrożności w odniesieniu do kompatybilności elektromagnetycznej. Należy pamiętać, że przenośne urządzenia komunikacyjne pracujące na wysokich częstotliwościach mogą zakłócać działanie urządzenia.
- Urządzenie spełnia wymogi rozporządzenia (UE) 2017/745 Parlamentu Europejskiego i Rady dotyczącego wyrobów medycznych oraz poszczególnych krajowych ustaw

i norm EN 1060-1 (Nieinwazyjne sfigmomanometry – Część 1: Wymagania ogólne), EN 1060-3 (Nieinwazyjne sfigmomanometry – Część 3: Wymagania dodatkowe dotyczące elektromechanicznych systemów do pomiaru ciśnienia krwi) oraz IEC 80601-2-30 (Medyczne urządzenia elektryczne – Część 2-30: Wymagania szczegółowe dotyczące bezpieczeństwa podstawowego oraz funkcjonowania zasadniczego automatycznych nieinwazyjnych sfigmomanometrów).

- Dokładność niniejszego ciśnieniomierza została starannie sprawdzona i dostosowana do długiego okresu użytkowania. W przypadku korzystania z urządzenia w praktyce lekarskiej należy przeprowadzać kontrole pomiarowe za pomocą odpowiednich środków. Szczegółowe informacje na temat weryfikacji dokładności można uzyskać, kontaktując się z serwisem.

Zasilacz

Nr modelu	LXCP12-006060BEH
Wejście	100–240 V, 50–60 Hz, maks. 0,5 A
Wyjście	6 V DC, 600 mA, do używania wyłącznie z ciśnieniomierzami Beurer
Producent	Shenzhen longxc power supply co., ltd

Ochrona	Urządzenie ma podwójną izolację ochronną i jest wyposażone w bezpiecznik po stronie pierwotnej, który w razie usterki spowoduje odłączenie urządzenia od sieci. Przed użyciem zasilacza należy się upewnić, że baterie są wyjęte z przegrody.
	Biegunowość przyłącza napięcia stałego
	Izolacja ochronna / klasa ochronności 2
Obudowa i osłony ochronne	Obudowa zasilacza chroni przed kontaktem z przedmiotami lub częściami ciała, które przewodzą lub mogłyby przewodzić prąd (palce, igły, haczyk kontrolny). Użytkownikowi nie wolno jednocześnie dotykać pacjenta i wtyczki wyjściowej zasilacza prądu przemiennego i stałego.

13. Gwarancja/serwis

Firma Beurer GmbH, Söflinger Straße 218, D-89077 Ulm (zwana dalej „Beurer”) udziela gwarancji na ten produkt na następujących warunkach i w poniżej opisanym zakresie.

Poniższe warunki gwarancji nie naruszają ustawowych zobowiązań gwarancyjnych sprzedającego wynikających z umowy kupna zawartej z kupującym.

Gwarancja obowiązuje również w sposób nienaruszający bezwzględnie obowiązujących przepisów dot. odpowiedzialności.

Firma Beurer gwarantuje bezawaryjne działanie oraz kompletność niniejszego produktu.

Obowiązujący na całym świecie okres gwarancji obejmuje 5 lata/lat, licząc od zakupu nowego, nieużywanego produktu przez kupującego.

Niniejsza gwarancja dotyczy tylko produktów nabytych przez kupującego jako konsumenta wyłącznie w celach prywatnych w ramach użytku domowego.
Obowiązuje niemieckie prawo.

Jeśli w okresie obowiązywania gwarancji produkt zostanie uznany za niekompletny lub wadliwy w działaniu zgodnie z poniższymi postanowieniami, firma Beurer bezpłatnie wymieni go lub naprawi zgodnie z niniejszymi warunkami gwarancji.

Jeśli kupujący chce zgłosić reklamację gwarancyjną, najpierw kontaktuje się z lokalnym dealerem: patrz załączona lista „Service International” z adresami serwisowymi.

Następnie kupujący otrzymuje dalsze informacje dot. rozpatrywania reklamacji gwarancyjnej, np. gdzie wysłać produkt i jakie dokumenty są wymagane.

Roszczenie z tytułu gwarancji będzie rozpatrywane tylko wtedy, gdy kupujący może przedłożyć

- kopię faktury/paragon zakupu oraz
 - oryginalny produkt
- firmie Beurer lub autoryzowanemu partnerowi firmy Beurer.

Niniejsza gwarancja wyraźnie nie obejmuje:

- zużycia wynikającego z normalnego użytkowania lub zużycia się produktu;
- dostarczanych z tym produktem akcesoriów, które używają się lub ulegają zużyciu podczas prawidłowego użytkowania (np. baterii, akumulatorów, mankietów, uszczelek, elektrod, źródeł światła, nakładek i akcesoriów inhalatora);
- produktów, które były używane, czyszczone, przechowywane lub konserwowane w niewłaściwy sposób i/lub niezgodnie z treścią instrukcji obsługi, a także produktów, które zostały otwarte, naprawione lub zmodyfikowane przez kupującego lub centrum serwisowe nieautoryzowane przez firmę Beurer;

- uszkodzeń powstałych podczas transportu między producentem a klientem lub między centrum serwisowym a klientem;
- produktów, które zostały zakupione jako artykuły grupy B („B-Ware”) lub jako artykuły używane;
- szkód następczych, które wynikają z wady tego produktu (w tym przypadku mogą jednak istnieć roszczenia z tytułu odpowiedzialności za produkt lub wynikające z innych bezwzględnie obowiązujących przepisów prawa dot. odpowiedzialności).

Naprawy lub całkowita wymiana w żadnym wypadku nie przedłużają okresu gwarancji.

W przypadku użytkowników/pacjentów z Unii Europejskiej i krajów o identycznych systemach regulacyjnych (rozporządzenie MDR w sprawie wyrobów medycznych (UE) 2017/745) obowiązują następujące ustalenia: Jeśli w trakcie lub wskutek użytkowania produktu wystąpi poważny incydent, należy go zgłosić producentowi i/lub pełnomocnikowi producenta oraz odpowiedniemu krajowemu urzędowi państwa członkowskiego, w którym znajduje się użytkownik/pacjent.

